

628714000

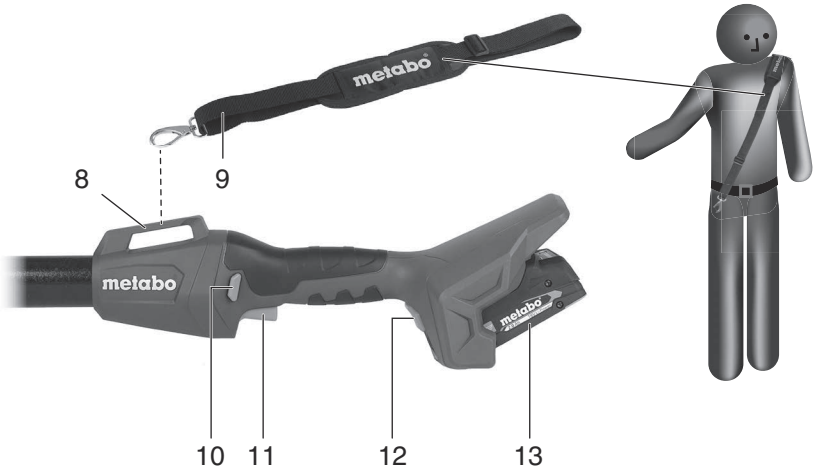

de	Originalbetriebsanleitung	3	no	Original bruksanvisning	45
en	Original instructions	8	da	Original brugsanvisning	49
fr	Notice originale	12	pl	Tłumaczenie oryginalnej instrukcji obsługi	53
nl	Oorspronkelijke gebruiksaanwijzing	17	el	Πρωτότυπο οδηγιών χρήσης	58
it	Istruzioni originali	22	hu	Eredeti használati utasítás	63
es	Manual original	27	ru	Оригинальное руководство по эксплуатации	68
pt	Manual original	32	uk	Оригінальна інструкція з експлуатації	73
sv	Bruksanvisning i original	37			
fi	Alkuperäiset ohjeet	41			

628714000

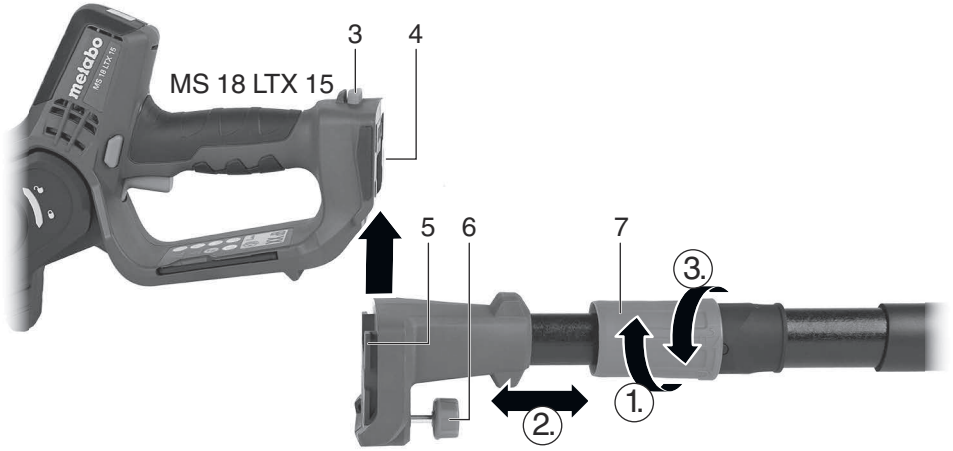

Originalbetriebsanleitung

1. Bestimmungsgemäße Verwendung

Der Teleskopstab ist zum Anbringen der Metabo Akku-Gehölsäge MS 18 LTX 15 bestimmt.

Das Anbringen von anderen Werkzeugen ist verboten und kann zu schweren Verletzungen führen.

Die Betriebsanleitung von MS 18 LTX 15 muss beachtet werden.

Nationale Vorschriften können den Einsatz des Geräts beschränken.

Für Schäden durch nicht bestimmungsgemäßen Gebrauch haftet allein der Benutzer.

Allgemein anerkannte Unfallverhütungsvorschriften und beigelegte Sicherheitshinweise müssen beachtet werden.

2. Allgemeine Sicherheitshinweise



Beachten Sie die mit diesem Symbol gekennzeichneten Textstellen zu Ihrem eigenen Schutz und zum Schutz Ihres Elektrowerkzeugs!



WARNUNG – Zur Verringerung eines Verletzungsrisikos Betriebsanleitung lesen.



WARNUNG – Lesen Sie alle Sicherheitshinweise, Anweisungen, Gebildungen und technischen Daten, mit denen dieses Elektrowerkzeug versehen ist.

Versäumnisse bei der Einhaltung der nachfolgenden Anweisungen können elektrischen Schlag, Brand und/oder schwere Verletzungen verursachen.

Bewahren Sie alle Sicherheitshinweise und Anweisungen für die Zukunft auf.

Geben Sie Ihr Elektrowerkzeug nur zusammen mit diesen Dokumenten weiter.

Restrisiken: Auch bei bestimmungsgemäßer Verwendung können beim Arbeiten mit dem Gerät Restrisiken bestehen. Beachten Sie alle Sicherheitshinweise und Anweisungen.

Mögliche Gefährdungen:

- Eine längere Exposition gegenüber Vibrationen kann insbesondere bei Personen mit Durchblutungsstörungen zu Verletzungen und neurovaskulären Störungen (auch „Raynaud-Syndrom“ oder „weißer Finger“ genannt) führen. Die Symptome können Hände, Handgelenke und Finger betreffen und äußern sich in Sensibilitätsverlust, Mattheit, Juckreiz, Schmerzen und Verfärbungen oder strukturellen Veränderungen der Haut. Diese Effekte können durch niedrige Umgebungstemperaturen und/oder durch zu festes Greifen der Handgriffe verstärkt werden. Bei Auftreten der Symptome

muss die Nutzungsdauer der Maschine verkürzt und ein Arzt aufgesucht werden.

3. Spezielle Sicherheitshinweise

3.1 Sicherheitshinweise

Die Sicherheitshinweise gelten für die Verwendung des Teleskopstabs mit der Metabo Akku-Gehölsäge MS 18 LTX 15.

Die Betriebsanleitung von MS 18 LTX 15 muss beachtet werden.

3.2 Weitere Sicherheitshinweise:



Gefährliche Zugkraft: Wird die Säge nicht mit dem Gehäuse am zu sägenden Holz angesetzt, besteht die Gefahr, dass die Säge unvorhergesehen nach

vorne gezogen wird. Daher ist die Säge mit dem Gehäuse am zu sägenden Holz abzustützen und mit maximaler Drehzahl in den Schnitt zu führen.

Untersuchen Sie das Holz auf Nägel, Schnüre, Drähte oder lose Teile und entfernen Sie diese bevor Sie es sägen.

Die Sägekette wird nach dem Ausschalten gebremst. Die Maschine reparieren lassen, wenn sich die Abbremszeit deutlich verlängert.

Falls die Maschine fallengelassen wurde oder anderen Stößen ausgesetzt war: Die Maschine gründlich untersuchen, um Schäden oder andere Defekte festzustellen.

Tragen Sie persönliche Schutzausrüstung und immer eine Schutzbrille. Das Tragen persönlicher Schutzausrüstung, wie Staubmaske, rutschfeste Sicherheitsschuhe, Schutzhelm, Schutzhandschuhe, enganliegende Schutzkleidung und Gehörschutz, verringert das Risiko von Verletzungen.

Mindestens 15 m Abstand zu unbeteiligten Personen einhalten.

Seien Sie aufmerksam, achten Sie darauf, was Sie tun, und gehen Sie mit Vernunft an die Arbeit mit einem Elektrowerkzeug. Benutzen Sie kein Elektrowerkzeug, wenn Sie müde sind oder unter dem Einfluss von Drogen, Alkohol oder Medikamenten stehen. Ein Moment der Unachtsamkeit beim Gebrauch des Elektrowerkzeuges kann zu ernsthaften Verletzungen führen.

Benutzen Sie den Teleskopstab niemals als Hebel. Halten Sie Griffe und Griffflächen trocken, sauber und frei von Öl und Fett. Rutschige Griffe und Griffflächen erlauben keine sichere Bedienung und Kontrolle des Elektrowerkzeugs in unvorhergesehenen Situationen.

Verwenden Sie die Maschine nicht bei schlechtem Wetter, besonders nicht bei

de DEUTSCH

Gewitter. Dies reduziert die Gefahr, von einem Blitz getroffen zu werden.

Maschine ausschalten, Akkupack(s) entnehmen. Sicherstellen, dass alle beweglichen Teile zum Stillstand gekommen sind:

- wenn Sie die Maschine unbeaufsichtigt lassen;
- bevor Sie Blockierungen beseitigen;
- bevor Sie die Maschine überprüfen, reinigen oder Arbeiten an ihr durchführen;
- wenn ein Fremdkörper getroffen wurde oder wenn die Maschine fallengelassen wurde. Überprüfen Sie die Maschine auf Schäden und führen Sie Reparaturen durch, bevor Sie die Maschine wieder in Betrieb nehmen.
- wenn die Maschine beginnt ungewöhnlich stark zu vibrieren.

Wenn die Maschine beginnt ungewöhnlich stark zu vibrieren ist eine sofortige Überprüfung erforderlich:

- auf Schäden untersuchen;
- beschädigte Teile ersetzen oder reparieren;
- sorgen Sie dafür, dass alle Muttern, Bolzen und Schrauben fest angezogen sind.

Bei einem Unfall oder einer Betriebsstörung sofort die Maschine ausschalten und die Akkupacks entnehmen.

Um unbeabsichtigtes Anlaufen zu vermeiden: Vor jedem Überprüfen der Kettenspannung, vor dem Nachspannen der Sägekette, zum Kettenwechsel, zur Beseitigung von Störungen und vor jedem Arbeitsplatzwechsel: Akkupacks entnehmen!

Akkupacks aus der Maschine entnehmen. Warten, bis alle beweglichen Teile zum Stillstand gekommen sind, bevor irgendeine Einstellung, Umrüstung, Wartung, Reinigung vorgenommen wird oder die Maschine aufbewahrt wird.



Akkupacks vor Nässe schützen!



Akkupacks nicht dem Feuer aussetzen!



Keine defekten oder deformierten

Akkupacks verwenden!

Akkupacks nicht öffnen!

Kontakte der Akkupacks nicht berühren oder kurzschließen!



Aus defekten Li-Ion-Akkupacks kann eine leicht saure, brennbare Flüssigkeit austreten!



Falls Akkufflüssigkeit austritt und mit der Haut in Berührung kommt, spülen Sie sofort mit reichlich Wasser. Falls Akkufflüssigkeit in Ihre Augen gelangt, waschen Sie sie mit sauberem Wasser aus und begeben Sie sich unverzüglich in ärztliche Behandlung!

Bei einem defekten Teleskopstab den Akkupack aus der Maschine nehmen.

Transport von Li-Ion-Akkupacks:

Der Versand von Li-Ion Akkupacks unterliegt dem Gefahrgutrecht (UN 3480 und UN 3481). Klären Sie beim Versand von Li-Ion Akkupacks die aktuell gültigen Vorschriften. Informieren sie sich ggfs. bei ihrem Transportunternehmen. Zertifizierte Verpackung ist bei Metabo erhältlich.

Versenden Sie Akkupacks nur, wenn das Gehäuse unbeschädigt ist und keine Flüssigkeit austritt. Zum Versenden den Akkupack aus der Maschine nehmen. Die Kontakte gegen Kurzschluss sichern (z. B. mit Klebeband isolieren).

3.3 Symbole



Die Betriebsanleitung lesen und alle Warn- und Sicherheitshinweise beachten.



GEFAHR – Halten Sie ausreichend Abstand zu Stromleitungen.

Verringern Sie die Gefahr eines tödlichen Stromschlags, indem Sie die Maschine niemals in der Nähe von elektrischen Leitungen benutzen. Die Berührung von oder die Benutzung in der Nähe von Stromleitungen kann zu schweren Verletzungen oder tödlichem Stromschlag führen.

only for use in combination with pruning saw MS 18 LTX 15

Den Teleskopstab nur zusammen mit der Metabo Akku-

Gehölzsäge MS 18 LTX 15 verwenden. Das Anbringen von anderen Werkzeugen ist verboten und kann zu schweren Verletzungen führen. Die Betriebsanleitung von MS 18 LTX 15 muss beachtet werden.

4. Überblick

Siehe Seite 2.

- 1 Grifffläche
- 2 Handgriff / Grifffläche
- 3 Taste zur Akkupack-Entriegelung (an der Maschine)
- 4 Akkupack-Befestigung
- 5 Maschinenhalterung
- 6 Sicherungsschraube
- 7 Klemmring (Länge einstellen)
- 8 Aufhängepunkt
- 9 Schultergurt
- 10 Schaltersperre
- 11 Schalter (Ein- /Ausschalten)
- 12 Taste zur Akkupack-Entriegelung (am Teleskopstab)
- 13 Akkupack *

* ausstattungsabhängig / nicht im Lieferumfang enthalten

5. Inbetriebnahme



WARNUNG! Akkupacks entnehmen.

Ungewolltes Anlaufen kann schwere Verletzungen verursachen. Die Maschine muss stillstehen.



WARNUNG! Schutzabdeckung auf die Führungsschiene der Maschine schieben.

5.1 Teleskopstab an der Maschine (MS 18 LTX 15) anbringen / abnehmen

Siehe Abbildung, Seite 2.

Anbringen:

Maschinenhalterung (5), wie gezeigt, bis zum Einrasten auf die Akkupack-Befestigung (4) der Maschine aufschieben. Sicherungsschraube (6) ganz einschrauben und festziehen.

! **WARNUNG!** Vor Inbetriebnahme und regelmäßig während des Betriebs: Überprüfen Sie, dass die Sicherungsschraube (6) fest angezogen ist, um schweren Verletzungen vorzubeugen.

Abnehmen:

Sicherungsschraube (6) so weit wie möglich herauserschrauben. Taste zur Akkupack-Entriegelung (3) drücken und Maschinenhalterung (5) nach unten abziehen.

5.2 Länge des Teleskopstabs einstellen

Siehe Abbildung, Seite 2.

1. **Klemmung lösen:** Klemmring (7) im Uhrzeigersinn drehen.
2. **Länge einstellen:** Durch Verschieben die auf die gewünschte Länge einstellen.
3. **Feststellen:** Klemmring (7) gegen den Uhrzeigersinn drehen und festziehen.
4. **Überprüfen** Sie durch Ziehen an den Stangenenden, dass die Verbindung sicher arretiert ist.

5.3 Akkupack entnehmen, einsetzen**Entnehmen:**

Taste zur Akkupack-Entriegelung (12) drücken und Akkupack (13) abziehen.

Einsetzen:

Akkupack (13) bis zum Einrasten aufschieben.

6. Benutzung

! **WARNUNG!** Die Betriebsanleitung von MS 18 LTX 15 muss beachtet werden.

6.1 Schultergurt

! **WARNUNG!** Immer nur 1 Schultergurt verwenden.

Schultergurt (9), wie gezeigt, anlegen und auf eine der Arbeitsaufgabe angepasste Länge einstellen. Den Karabinerhaken des Schultergurts (9) am Aufhängepunkt (8) einhaken. Nach Beendigung der Arbeit aushaken.

6.2 Korrekt festhalten, ein- und ausschalten

! Der Bedienende muss beim Einschalten einen sicheren Stand haben und den Teleskopstab gut festhalten. Die Sägekette von MS 18 LTX 15 darf dabei keinen Gegenstand berühren.

! Die Betriebsanleitung von MS 18 LTX 15 muss beachtet werden.

Einschalten

1. Die Maschine mit der einen Hand am Handgriff (2) halten und führen. Umfassen Sie den Handgriff mit Daumen und Fingern.

2. Die Maschine mit der anderen Hand an der vorderen Grifffläche (1) halten und führen.
3. Schaltersperre (10) drücken.
4. Bei eingedrückter Schaltersperre (10) den Schalterdrücker (11) betätigen und die Schaltersperre (10) loslassen.

Ausschalten:

Zum Ausschalten den Schalterdrücker (11) loslassen. (Dabei geht die Schaltersperre (10) in die Sperrstellung zurück.) Maschine mit beiden Händen kräftig festhalten und warten, bis die Maschine vollständig zum Stillstand gekommen ist.

! Die Sägekette wird nach dem Ausschalten gebremst. Die Maschine reparieren lassen, wenn sich die Abbremszeit deutlich verlängert.

6.3 Das Arbeiten mit dem Teleskopstab

! Vor jedem Arbeitsbeginn den Teleskopstab auf einwandfreies Funktionieren prüfen. Nur einen unbeschädigten und vollständigen Teleskopstab in Betrieb nehmen.

! Es besteht die Gefahr von herabfallenden Ästen getroffen zu werden. Halten Sie ausreichend Abstand zu dem Ast, den Sie absägen.

Vermeiden Sie eine abnormale Körperhaltung, legen Sie Ruhepausen ein und Wechseln Sie die Arbeitspositionen.

! Üben Sie alle Arbeitstechniken. Wenn Sie keinerlei Erfahrung mit solchen Geräten haben, sollten Sie zunächst die Hilfe von erfahrenen Personen in Anspruch nehmen.

Grundsätzliche Arbeitsweise, Durchsägen von Ästen und Zweigen

Wählen sie ihren Standort so, dass sie nicht vom herabfallenden Ast getroffen werden.

Beginnen Sie mit dem Sägen an untenliegenden Ästen, damit darüberliegende Äste Platz zum Herabfallen haben.

Lange Äste in mehreren Schritten absägen.

Um ein Abreißen der Rinde zu vermeiden: Führen sie den letzten Schnitt erst aus, wenn Sie den Ast zum größten Teil abgesägt haben, und so das Gewicht verringert ist.

Die Maschine nur bei umlaufender Sägekette aus dem Holz ziehen.

Nicht bodennah arbeiten. Die Führungsschiene darf nicht mit dem Boden in Berührung kommen, weil die Sägekette sonst schnell stumpf wird.

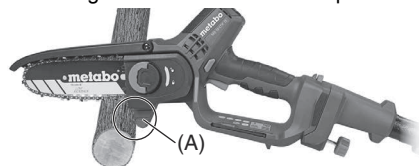

1. Die Maschine mit dem Anschlag (A) gegen das Holz ansetzen. Die Kette darf das Holz beim Einschalten nicht berühren. Die Maschine einschalten und erst dann mit dem Sägen beginnen, indem Sie die Säge nach unten führen. Nicht Drücken, das Eigengewicht der

Säge ist ausreichend. Gegen Ende des Schnittes die Säge entlasten, stellen Sie sich auf das Gewicht der Säge ein, das sie abfangen müssen, wenn die Säge den Ast durchgesägt hat.

- Um im Moment des „Durchsägens“ die volle Kontrolle zu behalten, gegen Ende des Schnitts die wirkende Gewichtskraft der Säge reduzieren, ohne den festen Griff an den Handgriffen der Maschine zu lösen.
- Nach Fertigstellung des Schnitts den Motor ausschalten, den Stillstand der Sägekette abwarten, bevor man die Maschine dort entfernt. Die Maschine immer ausschalten, bevor man von Ast zu Ast wechselt.

 Niemals versuchen eine eingeklemmte Säge mit laufendem Motor freizubekommen. Motor ausschalten, Akkupacks entnehmen. Halten Sie die Säge fest und heben sie den Ast an. Sollte die Säge weiterhin feststecken, holen Sie fachmännische Hilfe.

Die Säge nicht als Hebel verwenden.

7. Transportieren

 **WARNUNG!** Maschine zum Stillstand kommen lassen. Akkupacks entnehmen. Schutzabdeckung auf die Führungsschiene der Maschine schieben.

Für den Transport die Maschine vom Teleskopstab abnehmen.

Den Teleskopstab während des Transportes sichern, um Beschädigung oder Verletzungen zu vermeiden.

8. Reinigen

 **WARNUNG!** Maschine zum Stillstand kommen lassen. Akkupacks entnehmen. Schutzabdeckung auf die Führungsschiene der Maschine schieben. Maschine abnehmen.

Nach jedem Einsatz reinigen: Verunreinigungen, Sägespäne u.ä. entfernen (z. B. mit Pinsel oder Tuch).

9. Aufbewahrung

 **WARNUNG!** Maschine zum Stillstand kommen lassen. Akkupacks entnehmen. Schutzabdeckung auf die Führungsschiene der Maschine schieben. Maschine abnehmen.

Den Teleskopstab vor dem Aufbewahren reinigen und eine Wartung durchführen.

An einem sicheren, trockenen Ort, außerhalb der Reichweite von Kindern aufbewahren.

10. Wartung

 **WARNUNG!** Akkupacks entnehmen. Ungewolltes Anlaufen kann schwere Verletzungen verursachen. Die Maschine abnehmen.

Pflegen Sie den Teleskopstab mit Sorgfalt. Kontrollieren Sie täglich, vor dem Gebrauch, ob bewegliche Teile einwandfrei funktionieren und nicht klemmen, ob Teile gebrochen oder so beschädigt sind, dass die Funktion beeinträchtigt ist. Lassen Sie beschädigte Teile vor dem Einsatz reparieren. Viele Unfälle haben ihre Ursache in schlecht gewarteten Geräten.

11. Probleme und Störungen

Machine läuft nicht an

- Sicherungsschraube nicht bis zum Anschlag eingeschraubt? Bis zum Anschlag einschrauben.
- Akkupack leer? Aufladen.

12. Zubehör

Verwenden Sie nur original Metabo- oder CAS- (Cordless Alliance System) Akkupacks und Zubehör.

Verwenden Sie nur Zubehör, das die in dieser Betriebsanleitung angegebenen Anforderungen und Kenndaten erfüllt.

Die Betriebsanleitung von MS 18 LTX 15 muss beachtet werden.

Zubehör-Komplettprogramm siehe www.metabo.com oder Katalog.

13. Reparatur

 Reparaturen an Elektrowerkzeugen dürfen nur durch eine Elektrofachkraft ausgeführt werden!

Es dürfen nur original Metabo-Ersatzteile verwendet werden.

Mit reparaturbedürftigen Metabo Elektrowerkzeugen wenden Sie sich bitte an Ihre Metabo-Vertretung. Adressen siehe www.metabo.com.

Ersatzteillisten können Sie unter www.metabo.com herunterladen.

14. Umweltschutz

Befolgen Sie nationale Vorschriften zu umweltgerechter Entsorgung und zum Recycling ausgedienter Maschinen, Verpackungen und Zubehör.

Verpackungsmaterialien müssen entsprechend Ihrer Kennzeichnung nach kommunalen Richtlinien entsorgt werden. Weitere Hinweise finden Sie auf www.metabo.com im Bereich Service.

 Nur für EU-Länder: Werfen Sie Elektrowerkzeuge nicht in den Hausmüll! Gemäß Europäischer Richtlinie 2012/19/EU über Elektro- und Elektronik-Altgeräte und Umsetzung in nationales Recht müssen verbrauchte Elektrowerkzeuge getrennt gesammelt und einer umweltgerechten Wiederverwertung zugeführt werden. Vor dem Entsorgen den Akkupack im Elektrowerkzeug entladen. Die Kontakte gegen Kurzschluss sichern (z. B. mit Klebeband isolieren).

15. Technische Daten

Änderungen im Sinne des technischen Fortschritts vorbehalten.

Länge = 120-180 cm (3.9 ft - 5.9 ft)

Gewicht (ohne Maschine, Akkupack, Schultergurt)
= 1,6 kg (3.9 lbs)

Die angegebenen technischen Daten sind toleranzbhaftet (entsprechend den jeweils gültigen Standards).



Emissionswerte

Diese Werte ermöglichen die Abschätzung der Emissionen des Elektrowerkzeugs und den Vergleich verschiedener Elektrowerkzeuge. Je nach Einsatzbedingung, Zustand des Elektrowerkzeuges oder der Einsatzwerkzeuge kann die tatsächliche Belastung höher oder geringer ausfallen. Berücksichtigen Sie zur Abschätzung Arbeitspausen und Phasen geringerer Belastung. Legen Sie aufgrund entsprechend angepasster Schätzwerte Schutzmaßnahmen für den Anwender fest, z. B. organisatorische Maßnahmen.

Schwingungsgesamtwert (Vektorsumme dreier Richtungen) ermittelt entsprechend EN 62841:

a_h = Schwingungsemissionswert (Sägen

Hartholzstamm) $< 2,5 \text{ m/s}^2$

K_h = Unsicherheit (Schwingung) = $1,5 \text{ m/s}^2$

Typische A-bewertete Schallpegel:

L_{pA} = Schalldruckpegel = 74 dB(A)

K_{pA} = Unsicherheit = 3 dB(A)

L_{WA} = Schalleistungspegel = 89 dB(A)

K_{WA} = Unsicherheit = 2,67 dB(A)

$L_{WA(G)}$ = garantierter Schalleistungspegel
gemäß 2000/14/EG $< 91 \text{ dB(A)}$



Beim Arbeiten kann der Geräuschpegel 80 dB(A) überschreiten.



Gehörschutz tragen!

Original instructions

1. Specified Conditions of Use

The telescopic rod is designed for attaching the Metabo MS 18 LTX 15 cordless wood saw.

Attaching other tools is prohibited and may lead to serious injuries.

The operating instructions of MS 18 LTX 15 must be observed.

National regulations may restrict the use of the device.

The user bears sole responsibility for any damage caused by inappropriate use.

Generally accepted accident prevention regulations and the enclosed safety information must be observed.

2. General Safety Information



For your own protection and for the protection of your power tool, pay attention to all parts of the text that are marked with this symbol!



WARNING – Read the operating instructions to reduce the risk of injury.



WARNING – Read all safety warnings, instructions, illustrations and specifications provided with this power tool.

Failure to follow all instructions listed below may result in electric shock, fire and/or serious injury.

Save all warnings and instructions for future reference.

Always include these documents when passing on your power tool.

Residual risks: Even when the device is used as intended, there could be residual risks. Observe all safety warnings and instructions.

Possible hazards:

- Prolonged exposure to vibrations may lead to injuries and neurovascular disorders (also called “Raynaud’s syndrome” or “white finger”), especially in people with circulatory disorders. The symptoms can affect hands, wrists and fingers and manifest themselves as loss of sensitivity, weariness, itching, pain and discolouration or structural changes in the skin. These effects can be intensified by low ambient temperatures and/or by gripping the handles too tightly. If these symptoms occur, the machine should be used less and a doctor must be consulted.

3. Special Safety Instructions

3.1 Safety Instructions

The safety instructions apply to the use of the telescopic rod with the MS 18 LTX 15 Metabo cordless wood saw.

The operating instructions of MS 18 LTX 15 must be observed.

3.2 Additional Safety Instructions:



Dangerous tensile force: if the saw is not put with the housing against the wood to be sawn, there is a risk that the saw will be pulled forward unexpectedly.

Therefore, support the saw on the housing against the wood to be sawn and guide it to the cut at maximum speed.

Inspect the wood for nails, cords, wires or loose parts and remove them before sawing.

The saw chain is braked after it is switched off. Have the machine repaired if braking time is clearly lengthened.

If the machine has been dropped or subjected to other impacts: inspect the machine thoroughly to check for damage or other defects.

Wear personal protective equipment and always wear safety glasses. Protective equipment such as dust mask, non-skid safety shoes, hard hat, protective gloves, tight-fitting protective clothing and hearing protection will reduce personal injuries.

Keep at least 15 m distance to uninvolved persons.

Stay alert, watch what you are doing and use common sense when operating a power tool. Do not use a power tool while you are tired or under the influence of drugs, alcohol or medication. A moment of inattention while operating power tools may result in serious personal injury.

Never use the telescopic rod rail as a lever.

Keep handles and grasping surfaces dry, clean and free from oil and grease. Slippery handles and grasping surfaces do not allow for safe handling and control of the tool in unexpected situations.

Do not operate the machine in bad weather conditions, especially when there is a risk of lightning. This reduces the risk to be hit by lightning.

Switch off the machine and remove battery pack(s). Ensure that all moving parts have come to a standstill:

- if you leave the machine unattended;
- before clearing any blockages;
- before checking or cleaning the machine or before carrying out any work on the machine;
- if a foreign object has been hit or if the machine has been dropped. Check the machine for damage and have repairs carried out before putting the machine back into operation.
- when the machine starts to vibrate excessively.

If the machine starts to vibrate with unusual strength, an immediate check is required:

- check for damage;
- replace or repair damaged parts;

- ensure that all nuts, bolts and screws are tightened.

In the event of an accident or malfunction, switch off the machine immediately and remove the battery pack.

To prevent accidental starting: Always remove the battery packs before checking the chain tension, retightening the chain, changing the chain, eliminating faults and prior to every change of workplace.

Remove battery packs from the machine. Wait until all moving parts have come to a standstill before making any adjustments, retrofitting, maintenance, cleaning or before storing the machine.



Protect battery packs from water and moisture!



Do not expose battery packs to fire!

Do not use faulty or deformed battery packs!

Do not open battery packs!

Do not touch or short circuit battery pack contacts!



A slightly acidic, flammable fluid may leak from defective Li-Ion battery packs!



If battery fluid leaks out and comes into contact with your skin, rinse immediately with plenty of water. If battery fluid leaks out and comes into contact with your eyes, wash them with clean water and seek medical attention immediately!

If the telescopic rod is defective, remove the battery pack from the machine.

Transport of Li-Ion battery packs:

The shipping of Li-Ion battery packs is subject to laws related to the carriage of hazardous goods (UN 3480 and UN 3481). Inform yourself of the currently valid specifications when shipping Li-Ion battery packs. If necessary, consult your freight forwarder. Certified packaging is available from Metabo.

Only send the battery pack if the housing is intact and no fluid is leaking. Remove the battery pack from the machine for sending. Prevent the contacts from short-circuiting (e.g. by protecting them with adhesive tape).

3.3 Icons



Read the operating instructions and all warning and safety instructions.

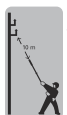

DANGER – Always keep sufficient distance to power lines.

Reduce the risk of fatal electric shock by never using the machine near electric wires. Contact with or use near power lines may cause serious injury or electric shock resulting in death.

only for use in combination with pruning saw MS 18 LTX 15

Use the telescopic rod only together with the Metabo MS 18 LTX 15

cordless wood saw. Attaching other tools is prohibited and may lead to serious injuries. The

operating instructions of MS 18 LTX 15 must be observed.

4. Overview

See page 2.

- 1 Grip surface
- 2 Handle / gripping surface
- 3 Button for releasing the battery pack (on the machine)
- 4 Battery pack attachment
- 5 Machine holder
- 6 Locking screw
- 7 Clamping ring (adjust length)
- 8 Suspension point
- 9 Shoulder strap
- 10 Switch lock
- 11 Switch (on/off)
- 12 Button for releasing the battery pack (on the telescopic rod)
- 13 Battery pack *

* depending on equipment/not included in scope of delivery

5. Initial Operation



WARNING! Remove the battery packs. Unintentional start-up can cause serious injuries. The machine must be stationary.



WARNING! Slide the protective cover onto the guide rail of the machine.

5.1 Attach / remove the telescopic rod to (from) the machine (MS 18 LTX 15)

See illustration on page 2.

Attaching:

Push the machine holder (5) as shown until the stop onto the battery pack attachment (4) of the machine. Screw in the locking screw (6) completely and tighten.



WARNING! Before commissioning and regularly during operation: Check that the locking screw (6) is tightened well to prevent serious injury.

Removal:

Unscrew the locking screw (6) as far as possible. Press the battery pack release (3) button and pull the machine holder (5) downwards.

5.2 Setting the length of the telescopic rod

See illustration on page 2.

1. **Loosening the clamp:** Turn the clamping ring (7) in clockwise direction.
2. **Setting the length:** Set the desired length by sliding.
3. **Fixing:** Turn the clamping ring (7) in counter-clockwise direction and tighten.
4. **Checking** Check that the connection is securely engaged by pulling on the ends of the rod.

5.3 Removing and inserting the battery pack

Removing:

Press the battery pack release (12) button and remove the battery pack (13).

Inserting:

Slide in the battery pack (13) until it engages.

6. Use

 **WARNING!** The operating instructions of MS 18 LTX 15 must be observed.

6.1 Shoulder strap

 **WARNING!** Always use only 1 shoulder strap. Put on the shoulder strap (9) as shown, and adjust it to a length suitable for the work task. Hook in the carabiner hook of the shoulder strap (9) from the suspension point (8). Unhook after finishing the work.

6.2 Hold correctly, switching on and off

 The operator must keep good footing and hold the telescopic rod firmly when switching on. The saw chain of MS 18 LTX 15 must not touch any object.

 The operating instructions of MS 18 LTX 15 must be observed.

Switching on

1. Hold the machine with one hand on the handle (2) and guide. Hold the handle between thumb and fingers.
2. Hold the machine with the other hand at the front gripping surface (1) and guide.
3. Press the switch lock (10).
4. With the switch lock (10) pressed, actuate the den trigger switch (11) and release the switch lock (10).

Switching off:

To switch off release the trigger (11). (This causes the switch lock (10) to move back to locking position.) Hold the machine firmly with both hands and wait until the machine has come to a complete standstill.

 The saw chain is braked after it is switched off. Have the machine repaired if braking time is clearly lengthened.

6.3 Working with the telescopic rod

 Before starting work, always check that the telescopic rod is in perfect working order. Only use the telescopic rod when undamaged and complete.

 There is the risk to be hit by falling branches. Always keep sufficient distance to the branch you are sawing off.

Avoid abnormal postures and never cut above shoulder height.

 Practice all work techniques. Inexperienced persons are strongly advised to seek competent advice and guidance from an experienced person before operating this machine.

Basic working method, sawing through branches and twigs

Choose your location so that will not get hit by the falling branch.

Start sawing on branches at the bottom so that the branches above have room to fall down.

Saw off long branches in several steps.

In order to avoid tearing off the bark: Do not make the final cut until you have sawn off most of the branch, thus reducing the weight.

Pull the machine out of the wood only with the sawing chain running.

Do not work close to the ground. The guide rail must not touch the ground because this would cause the sawing chain to become blunt very quickly.

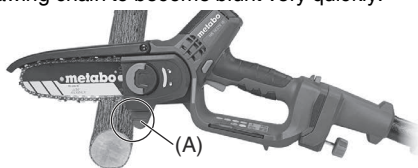

1. Press the machine with the stop (A) against the wood. The chain must not touch the wood when it is switched on. Switch on the machine and only then start sawing by guiding the saw downwards. Do not press, the saw's own weight is sufficient. Towards the end of the cut, take the weight off the saw. Prepare yourself for the weight of the saw that you will have to support when the saw has cut through the branch.
2. To maintain full control of the machine at the actual "cut-through" point, reduce the acting weight force of the saw without loosening your firm hold on the machine handles.
3. After completing the cut, switch off the motor, wait for the sawing chain to come to a stop before removing the machine. Always switch off the machine before moving from branch to branch.

 Never attempt to free a jammed saw with the motor running. Switch off the motor and remove battery packs. Hold the saw firmly and lift the branch. If the saw is still stuck, seek professional help.

Do not use the saw as a lever.

7. Transporting

 **WARNING!** Let the machine come to a standstill. Remove the battery packs. Slide the protective cover onto the guide rail of the machine.

Remove the machine from the telescopic rod for transport.

Secure the telescopic rod during transport to prevent oil loss, damage or injury.

8. Cleaning

 **WARNING!** Let the machine come to a standstill. Remove the battery packs. Slide

the protective cover onto the guide rail of the machine. Remove the machine.

Clean after each use: Remove contamination, wood shavings etc. (e.g. with a brush or cloth).

9. Storage

 **WARNING!** Let the machine come to a standstill. Remove the battery packs. Slide the protective cover onto the guide rail of the machine. Remove the machine.

Clean and maintain the telescopic rod before storage.

Store in a secure, dry place out of the reach of children.

10. Maintenance

 **WARNING!** Remove the battery packs. Unintentional start-up can cause serious injuries. Remove the machine.

Carefully maintain the telescopic rod. Check for misalignment or binding of moving parts, breakage of parts and any other condition that may affect operation on a daily basis. If damaged, have damaged parts repaired before use. Many accidents are caused by poorly maintained power tools.

11. Troubleshooting Guide

The machine does not start

- Is the locking screw not screwed in all the way? Screw in until the stop.
- Is the battery pack empty? Charge.

12. Accessories

Use only original Metabo or CAS (Cordless Alliance System) battery packs and accessories.

Use only accessories that fulfil the requirements and specifications listed in these operating instructions.

The operating instructions of MS 18 LTX 15 must be observed.

For a complete range of accessories, see www.metabo.com or the catalogue.

13. Repairs

 Repairs to electrical tools must **ONLY** be carried out by qualified electricians!

Only original Metabo spare parts should be used.

Contact your local Metabo representative if you have Metabo power tools requiring repairs. For addresses see www.metabo.com.

You can download a list of spare parts from www.metabo.com.

14. Environmental Protection

Observe national regulations on environmentally compatible disposal and on the recycling of disused machines, packaging and accessories.

Packaging materials must be disposed of according to their labelling in accordance with municipal guidelines. Further information can be found at www.metabo.com in the "Service" section.

 Only for EU countries: never dispose of power tools in your household waste! According to European Directive 2012/19/EU on Waste from Electric and Electronic Equipment and implementation in national law, used power tools must be collected separately and recycled in an environmentally-friendly manner. Discharge the battery pack in the power tool before disposal. Prevent the contacts from short-circuiting (e.g. by protecting them with adhesive tape).

15. Technical Data

Changes due to technological progress reserved.
Length = 120-180 cm (3.9 ft - 5.9 ft)
Weight (without machine, battery pack, shoulder strap) = 1.6 kg (3.9 lbs)

The technical specifications quoted are subject to tolerances (in compliance with relevant valid standards).

Emission values

These values make it possible to assess the emissions from the power tool and to compare different power tools. The actual load may be higher or lower depending on operating conditions, the condition of the power tool or the accessories used. Please allow for breaks and periods when the load is lower for assessment purposes. Arrange protective measures for the user, such as organisational measures based on the adjusted estimates.

Vibration total value (vector sum of three directions) determined in accordance with EN 62841:

a_h = Vibration emission value (sawing hardwood) $\log < 2.5 \text{ m/s}^2$

K_h = Uncertainty (vibration) = 1.5 m/s^2

Typical A-effective perceived sound levels:

L_{pA} = Sound pressure level = 74 dB(A)

K_{pA} = Uncertainty = 3 dB(A)

L_{WA} = Sound power level = 89 dB(A)

K_{WA} = Uncertainty = 2.67 dB(A)

$L_{WA(G)}$ = guaranteed sound power level as per 2000/14/EC < 91 dB(A)



During operation the noise level can exceed 80 dB(A).

 **Wear ear protectors!**

Notice originale

1. Utilisation conforme à l'usage

La barre télescopique a été conçue pour être fixée sur la scie à élaguer sans fil Metabo MS 18 LTX 15.

La fixation sur d'autres outils est interdite et peut entraîner des blessures graves.

Le mode d'emploi de la scie MS 18 LTX 15 doit être respecté.

Des prescriptions nationales peuvent limiter l'utilisation de l'appareil.

L'utilisateur est entièrement responsable de tous les dommages résultant d'une utilisation non conforme.

Il est impératif de respecter les consignes générales de prévention contre les accidents ainsi que les consignes de sécurité ci-jointes.

2. Consignes générales de sécurité



Dans l'intérêt de votre propre sécurité et afin de protéger votre outil électrique, respecter les passages de texte marqués de ce symbole !



AVERTISSEMENT – Lire la notice d'utilisation afin d'éviter tout risque de blessure.



AVERTISSEMENT – Lisez tous les avertissements de sécurité, les instructions, les illustrations et les caractéristiques techniques relatifs à cet outil électrique. *Ne pas suivre les instructions énumérées ci-dessous peut provoquer une électrocution, un incendie et/ou de sérieuses blessures.*

Conserver toutes les consignes de sécurité et instructions pour une utilisation ultérieure.

Toujours remettre l'outil électrique accompagné de ces documents.

Risques résiduels : Même en cas d'utilisation conforme de cet appareil, des risques résiduels peuvent demeurer pendant son fonctionnement. Respecter toutes les consignes de sécurité et les instructions.

Risques possibles :

- Une exposition prolongée aux vibrations peut entraîner des blessures et des troubles neurovasculaires (également appelés « syndrome de Raynaud » ou du « doigt blanc »), notamment chez les personnes ayant des problèmes de circulation. Les symptômes peuvent affecter les mains, les poignets et les doigts et se manifestent par une perte de sensibilité, un engourdissement, des démangeaisons, des douleurs et des décolorations ou des changements structurels au niveau de la peau. Ces effets peuvent être amplifiés par une température ambiante basse et/ou une préhension trop ferme des poignées. En

cas d'apparition de ces symptômes, réduisez la durée d'utilisation de la machine et consultez un médecin.

3. Consignes de sécurité particulières

3.1 Consignes de sécurité

Les consignes de sécurité s'appliquent à l'utilisation de la barre télescopique avec la scie à élaguer sans fil Metabo MS 18 LTX 15.

Le mode d'emploi de la scie MS 18 LTX 15 doit être respecté.

3.2 Autres consignes de sécurité :



Force de traction dangereuse : si la scie n'est pas appliquée contre le bois à scier avec le carter, la scie risque d'être brusquement tirée vers l'avant.

La scie doit donc être appuyée sur le bois à scier avec le carter et guidée dans la coupe à vitesse maximale.

Vérifiez s'il n'y a pas de clous, de cordes, de fils métalliques ou de pièces détachées dans ou sur le bois et retirez-les avant le sciage.

La chaîne de scie s'arrête après l'arrêt de la machine. Faire réparer l'outil si le temps de freinage augmente de manière significative.

Si la machine est tombée ou a été soumise à des chocs : contrôler soigneusement la machine afin de vérifier si elle ne présente pas de dommages ou d'autres défauts.

Porter systématiquement un équipement de protection individuelle et des lunettes de protection. Le port d'un équipement de protection individuelle comme un masque contre les poussières, des chaussures de sécurité antidérapantes, un casque de protection, des gants de protection, des vêtements près du corps et des protections auditives réduit le risque de blessures.

Respectez une distance d'au moins 15 m par rapport aux autres personnes.

Restez vigilant, regardez ce que vous êtes en train de faire et faites preuve de bon sens dans votre utilisation de l'outil électrique. N'utilisez pas un outil électrique lorsque vous êtes fatigué ou sous l'emprise de drogues, de l'alcool ou de médicaments. Un moment d'inattention en cours d'utilisation d'un outil électrique peut entraîner des blessures graves.

N'utilisez jamais la barre télescopique comme levier.

Les poignées et les surfaces de préhension doivent rester sèches, propres et dépourvues d'huiles et de graisses. Des poignées et des surfaces de préhension glissantes rendent impossibles la

manipulation et le contrôle en toute sécurité de l'outil dans les situations inattendues.

N'utilisez pas la machine par mauvais temps, notamment en cas de risque d'orage. Cela réduit le risque d'être touché par la foudre.

- Arrêtez le moteur et retirez la/les batterie(s). Assurez-vous que toutes les pièces sont à l'arrêt :
- si vous laissez la machine sans surveillance ;
 - avant de débloquer la machine ;
 - avant de contrôler, nettoyer ou effectuer des travaux sur la machine ;
 - si vous êtes entré en contact avec un corps étranger ou si vous avez fait tomber la machine. Vérifiez si la machine ne présente pas de dommages et réparez-la avant de la réutiliser.
 - Si la machine vibre trop fort et de manière inhabituelle.

Si la machine vibre de manière inhabituellement forte, un contrôle immédiat est nécessaire :

- vérifiez si elle n'est pas endommagée ;
- remplacez ou réparez les pièces endommagées ;
- veillez à ce que tous les écrous, boulons et vis soient bien serrés.

En cas d'accident ou de dérangement, éteindre immédiatement la machine et retirer les batteries.

Afin d'éviter tout démarrage involontaire : toujours retirer la batterie avant de contrôler la tension de la chaîne, de la retendre, pour la remplacer, pour dépanner la machine et avant de changer d'emplacement de travail !

Retirer les batteries de la machine. Attendre l'arrêt complet de toutes les pièces mobiles avant d'effectuer des réglages, un changement d'équipement, l'entretien ou le nettoyage de la machine ou de ranger la machine.



Protéger les batteries de l'humidité !



Ne pas exposer les batteries au feu !

N'utilisez pas de batteries défectueuses ou déformées !

N'ouvrez pas les batteries !

Ne touchez ni court-circuitiez jamais entre eux les contacts d'une batterie !



Une batterie Li-Ion défectueuse peut occasionner une fuite de liquide légèrement acide et inflammable !



En cas de fuite de liquide de batterie et de contact avec la peau, rincez immédiatement et abondamment à l'eau. En cas de projection dans les yeux, lavez-les à l'eau propre et consultez immédiatement un médecin !

Si la barre télescopique est défectueuse, retirer la batterie de la machine.

Transport de batteries Li-Ion :

L'expédition de batteries Li-Ion est soumise à la législation sur les produits dangereux (UN 3480 et UN 3481). Lors de l'envoi de batteries Li-Ion, clarifiez les prescriptions actuellement valables. Le cas échéant, veuillez vous renseigner auprès de votre transporteur. Un emballage certifié est disponible chez Metabo.

Envoyez uniquement des batteries dont le boîtier est intact et qui ne présentent pas de fuite. Pour l'envoi, sortez la batterie de l'outil. Protégez les contacts de tout court-circuit (par exemple isolez-les à l'aide de ruban adhésif).

3.3 Symboles



Lire la notice d'utilisation et respecter tous les avertissements et consignes de sécurité.



DANGER – Garder toujours une distance suffisante par rapport à l'alimentation électrique. Réduisez le risque d'électrocution mortelle en évitant d'utiliser la machine à proximité de câbles électriques. Le contact avec ou l'utilisation à proximité de câbles électriques peut causer de graves blessures ou la mort par électrocution.

only for use in combination with pruning saw MS 18 LTX 15

Uniquement utiliser la barre télescopique avec la scie à élaguer sans fil

Metabo MS 18 LTX 15. La fixation sur d'autres outils est interdite et peut entraîner des blessures graves. Le mode d'emploi de la scie MS 18 LTX 15 doit être respecté.

4. Vue d'ensemble

Voir page 2.

- 1 Surface de préhension
- 2 Poignée / zone de préhension
- 3 Bouton de déverrouillage de la batterie (sur la machine)
- 4 Fixation de la batterie
- 5 Support de la machine
- 6 Vis de blocage
- 7 Bague de serrage (réglage de la longueur)
- 8 Point de suspension
- 9 Sangle d'épaule
- 10 Verrouillage de l'interrupteur
- 11 Interrupteur (marche/arrêt)
- 12 Bouton de déverrouillage de la batterie (sur la barre télescopique)
- 13 Batterie *

* suivant le modèle / non compris dans la fourniture

5. Mise en service



AVERTISSEMENT ! Retirer les batteries. Un démarrage accidentel peut entraîner des blessures graves. La machine doit être à l'arrêt.



AVERTISSEMENT ! Glisser le cache de protection sur le rail de guidage de la machine.

5.1 Installer / retirer la barre télescopique de la machine (MS 18 LTX 15)

Voir illustration à la page 2.

Montage :

Glisser le support de la machine (5) sur la fixation de la batterie (4) de la machine jusqu'à

l'encliquetage comme indiqué. Visser entièrement la vis de blocage (6) et la serrer.

⚠ AVERTISSEMENT ! Avant la mise en marche et à intervalles réguliers durant le fonctionnement : vérifiez si la vis de blocage (6) est bien serrée afin d'éviter des blessures graves.

Démontage :

Dévisser au maximum la vis de blocage (6). Appuyer sur le bouton de déverrouillage de la batterie (3) et retirer le support de la machine (5) vers le bas.

5.2 Régler la longueur de la barre télescopique

Voir illustration à la page 2.

1. **Desserrer la fixation** : tourner la bague de serrage (7) dans le sens horaire.
2. **Régler la longueur** : faire glisser pour régler la longueur souhaitée.
3. **Fixer** : tourner la bague de serrage (7) dans le sens anti-horaire et la serrer.
4. **Vérifiez** que l'ensemble est bien fixé en tirant sur les extrémités de la barre.

5.3 Retrait et mise en place de la batterie

Retrait :

Appuyer sur le bouton pour déverrouiller la batterie (12) et l'enlever en tirant (13).

Installation :

Faire glisser la batterie (13) jusqu'à ce qu'elle s'enclenche.

6. Utilisation

⚠ AVERTISSEMENT ! Le mode d'emploi de la scie MS 18 LTX 15 doit être respecté.

6.1 Sangle d'épaule

⚠ AVERTISSEMENT ! Toujours porter 1 seule sangle d'épaule.

Poser la sangle d'épaule (9) comme illustré et régler la longueur en fonction du travail à effectuer.

Accrocher le mousqueton de la sangle d'épaule (9) au point de suspension (8). Le décrocher à la fin du travail.

6.2 Tenir correctement, mettre en marche et arrêter

⚠ Lors de la mise en marche, l'utilisateur doit veiller à prendre une posture stable et à bien tenir la barre télescopique. La chaîne de la scie MS 18 LTX 15 ne doit toucher aucun objet.

⚠ Le mode d'emploi de la scie MS 18 LTX 15 doit être respecté.

Mise en marche

1. Tenir et guider la machine par la poignée (2) avec une main et la guider. Entourer la poignée avec le pouce et les doigts.
2. Avec l'autre main, tenir et guider la machine par la zone de préhension (1) avant.
3. Appuyer sur le verrouillage de l'interrupteur (10).

4. Lorsque le verrouillage de l'interrupteur (10) est enfoncé, actionner l'interrupteur (11) et lâcher le verrouillage de l'interrupteur (10).

Arrêt :

Pour arrêter la machine, relâcher la gâchette (11). (Le verrouillage de l'interrupteur (10) retourne alors dans la position de verrouillage.) Tenir fermement la machine avec les deux mains et attendre l'arrêt complet de la machine.

⚠ La chaîne de scie s'arrête après l'arrêt de la machine. Faire réparer l'outil si le temps de freinage augmente de manière significative.

6.3 Travailler avec la barre télescopique

⚠ Avant chaque utilisation, s'assurer du bon fonctionnement de la barre télescopique. Uniquement utiliser la barre télescopique si elle est en parfait état et complète.

⚠ Cela réduit le risque d'être heurté par des branches qui tombent. Respectez une distance suffisante par rapport à la branche que vous coupez.

Évitez toute position corporelle inhabituelle, faites des pauses et changez de position.

⚠ Testez toutes les techniques de travail. Si vous n'avez aucune expérience de ce type d'appareil, commencez par demander l'aide d'une personne expérimentée.

Méthode de travail pour scier des branches

Choisissez votre emplacement de manière à ce que vous ne risquiez pas d'être heurté par des branches qui tombent.

Commencez par scier les branches inférieures afin que les branches qui se trouvent au-dessus aient de la place pour tomber.

Scier les longues branches en plusieurs fois.

Afin d'éviter d'arracher l'écorce : effectuez seulement la dernière coupe lorsque vous avez pratiquement entièrement scié la branche et que vous avez ainsi réduit son poids.

Uniquement sortir la machine du bois lorsque la chaîne est en mouvement.

Ne pas travailler près du sol. Le guide-chaîne ne doit pas entrer en contact avec le sol, car cela risque d'émousser la chaîne.

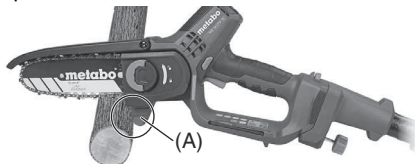

1. Placer la machine contre le bois avec la butée (A). La chaîne ne doit pas toucher le bois lors de la mise en marche. Mettre la machine en marche et ensuite seulement commencer à scier en guidant la chaîne vers le bas. Ne pas appuyer, le poids de la scie est suffisant. Vers la fin de la coupe, déchargez la scie et préparez-vous à supporter le poids de la scie lorsqu'elle aura entièrement coupé la branche.

- Afin de garder le contrôle de la machine au moment où la coupe se termine, réduire la pression d'application en fin de coupe tout en continuant de maintenir fermement la machine par les poignées.
- Une fois la coupe terminée, couper le moteur, attendre que la chaîne s'immobilise et ensuite seulement éloigner la machine. Toujours éteindre la machine avant de passer d'une branche à l'autre.

 Ne jamais essayer de dégager une tronçonneuse coincée pendant que son moteur tourne. Couper le moteur, retirer les batteries. Tenir fermement la scie et soulever la branche. Si la scie reste coincée, faites appel à un spécialiste.

Ne pas utiliser la scie comme levier.

7. Transport

 **AVERTISSEMENT !** Attendre que la machine s'arrête. Retirer les batteries. Glisser le cache de protection sur le rail de guidage de la machine.

Retirer la barre télescopique de la machine pour le transport.

Sécurisez la barre télescopique durant le transport afin d'éviter les dommages ou les blessures.

8. Nettoyage

 **AVERTISSEMENT !** Attendre que la machine s'arrête. Retirer les batteries. Glisser le cache de protection sur le rail de guidage de la machine. Retirer la machine.

Nettoyer après chaque utilisation : éliminer les impuretés, les sciures, etc. (par exemple à l'aide d'un pinceau ou d'un chiffon).

9. Stockage

 **AVERTISSEMENT !** Attendre que la machine s'arrête. Retirer les batteries. Glisser le cache de protection sur le rail de guidage de la machine. Retirer la machine.

Nettoyer et effectuer l'entretien de la barre télescopique avant de la ranger.

Conservez la machine dans un lieu sûr et sec et hors de portée des enfants.

10. Maintenance

 **AVERTISSEMENT !** Retirer les batteries. Un démarrage accidentel peut entraîner des blessures graves. Retirer la machine.

Entretien de la barre télescopique avec soin. Vérifier tous les jours et avant chaque utilisation si les pièces mobiles fonctionnent bien et si elles ne sont pas bloquées, mais aussi s'il n'y a pas de pièces cassées ou endommagées susceptibles d'altérer le fonctionnement de la barre télescopique. Faire réparer les pièces endommagées avant l'utilisation. De nombreux accidents sont dus à des appareils mal entretenus.

11. Problèmes et dérangements

La machine ne démarre pas

- Vis de blocage pas vissée jusqu'à la butée ? Visser jusqu'à la butée.
- Batterie déchargée ? La recharger.

12. Accessoires

Utiliser uniquement des batteries et des accessoires originaux Metabo ou CAS (Cordless Alliance System).

Utiliser exclusivement des accessoires, qui sont conformes aux exigences et aux données caractéristiques indiquées dans la présente notice d'utilisation.

Le mode d'emploi de la scie MS 18 LTX 15 doit être respecté.

Gamme d'accessoires complète, voir www.metabo.com ou catalogue.

13. Réparations

 Les travaux de réparation sur les outils électriques peuvent uniquement être effectués par un électricien !

Uniquement utiliser des pièces de rechange originales Metabo.

Pour toute réparation sur un outil Metabo, contactez le représentant Metabo. Voir les adresses sur www.metabo.com.

Les listes des pièces détachées peuvent être téléchargées sur www.metabo.com.

14. Protection de l'environnement

Suivez les réglementations nationales concernant l'élimination écologique et le recyclage des machines, des emballages et des accessoires.

Les matériaux d'emballage doivent être mis au rebut selon les directives locales, conformément à leur marquage. Vous trouverez de plus amples informations à ce sujet sur www.metabo.com dans la rubrique Service.



Points de collecte sur www.quefairedemesdechets.fr
Privilégiez la réparation ou le don de votre appareil !

 Uniquement pour les pays de l'UE : ne pas jeter les appareils électriques dans les ordures ménagères ! Conformément à la directive européenne 2012/19/UE relative aux déchets d'équipements électriques et électroniques (DEEE) et à sa transposition dans le droit national, les appareils électriques usagers doivent être séparés des autres déchets et remis à un point de collecte des DEEE pour le recyclage. Avant d'éliminer l'outil électrique, déchargez sa

batterie. Protégez les contacts de tout court-circuit (par exemple isolez-les à l'aide de ruban adhésif).

15. Caractéristiques techniques

Sous réserve de modifications allant dans le sens du progrès technique.

Longueur = 120-180 cm (3.9 ft - 5.9 ft)

Poids (sans machine, sans batterie, sans sangle d'épaule) = 1,6 kg (3.9 lbs)

Les caractéristiques techniques indiquées sont soumises à tolérance (selon les normes en vigueur correspondantes).



Valeurs d'émission

Ces valeurs permettent l'estimation des émissions de l'outil électrique et la comparaison entre différents outils électriques. Selon les conditions d'utilisation, l'état de l'outil électrique ou les accessoires utilisés, la sollicitation réelle peut plus ou moins varier. Pour l'estimation, tenez compte des pauses de travail et des phases de sollicitation moindres. Définir des mesures de protection pour l'utilisateur sur la base des valeurs estimatives adaptées en conséquence, par exemple mesures organisationnelles.

Valeur totale de vibration (somme vectorielle de trois directions) calculée selon EN 62841 :

a_h = valeur d'émission des vibrations (sciage d'un tronc en bois dur) $< 2,5 \text{ m/s}^2$

K_h = incertitude (vibration) = $1,5 \text{ m/sec.}^2$

Niveaux sonores types A évalués :

L_{pA} = niveau de pression acoustique = 74 dB(A)

K_{pA} = incertitude = 3 dB(A)

L_{WA} = niveau de puissance acoustique = 89 dB(A)

K_{WA} = incertitude = 2,67 dB(A)

$L_{WA(G)}$ = niveau de puissance acoustique garanti conformément à 2000/14/CE < 91 dB(A)



Pendant le fonctionnement, il se peut que le niveau sonore dépasse les 80 dB(A).



Porter des protège-oreilles !

Oorspronkelijke gebruiksaanwijzing

1. Voorgeschreven gebruik van het systeem

De telescopische staaf is bestemd ter bevestiging aan de Metabo accu-snoeizaag MS 18 LTX 15.

Het is verboden ander gereedschap te bevestigen en dit kan ernstig letsel tot gevolg hebben.

De gebruiksaanwijzing van de MS 18 LTX 15 moet in acht worden genomen.

Nationale voorschriften kunnen het gebruik van het apparaat beperken.

Alleen de gebruiker is aansprakelijk voor schade door oneigenlijk gebruik.

De algemeen erkende ongevallenpreventievoorschriften en de bijgevoegde veiligheidsinstructies moeten in acht worden genomen.

2. Algemene veiligheidsvoorschriften



Let voor uw veiligheid en die van het elektrische gereedschap op de passages die zijn voorzien van dit symbool!



WAARSCHUWING – Lees de gebruiksaanwijzing om het risico op letsel te verminderen.



WAARSCHUWING – Lees alle veiligheidsinstructies, aanwijzingen, afbeeldingen en technische specificaties die samen met dit elektrische gereedschap worden geleverd. *Als de hieronder vermelde aanwijzingen niet worden opgevolgd, kan dit een elektrische schok, brand en/of ernstig letsel tot gevolg hebben.*

Bewaar alle veiligheidsinstructies en aanwijzingen met het oog op toekomstig gebruik.

Geef uw elektrische gereedschap alleen met deze documenten aan anderen door.

Restrisco's: Ook bij doelmatig gebruik kan tijdens werkzaamheden met het apparaat een restrisco blijven bestaan. Neem alle veiligheidsvoorschriften en aanwijzingen in acht.

Mogelijke gevaren:

- Een langere blootstelling aan trillingen kan leiden tot letsel en neurovasculaire aandoeningen (ook wel het "Raynaud-syndroom" of "witte vingers" genoemd), vooral bij mensen met stoornissen in de bloedsomloop. De symptomen kunnen de handen, polsen en vingers aantasten en omvatten verlies van gevoeligheid, dofheid, jeuk, pijn en verkleuringen of structurele veranderingen van de huid. Deze effecten kunnen worden versterkt door lage omgevingstemperaturen en/of door de handgrepen te stevig vast te pakken. Als symptomen optreden, moet de levensduur van de

machine worden verkort en moet een arts worden geraadpleegd.

3. Speciale veiligheidsinstructies

3.1 Veiligheidsinstructies

De veiligheidsvoorschriften zijn van toepassing voor het gebruik van de telescopische staaf in combinatie met de Metabo accu-snoeizaag MS 18 LTX 15.

De gebruiksaanwijzing van de MS 18 LTX 15 moet in acht worden genomen.

3.2 Overige veiligheidsinstructies:



Gevaarlijke trekkracht: als de zaag niet met de behuizing tegen het te zagen hout wordt geplaatst bestaat het gevaar dat de zaag onverwacht naar voren

wordt getrokken. Daarom moet de zaag met de behuizing tegen het te zagen hout worden gesteund en de zaagsnede moet met maximaal toerental worden uitgevoerd.

Onderzoek het hout op spijkers, koorden, draden of losse onderdelen en verwijder deze voor het zagen.

De zaagketting wordt afgeremd na het uitschakelen. Laat het gereedschap repareren wanneer de afremtijd duidelijk langer wordt.

Als het gereedschap is gevallen of anderszins is blootgesteld aan een schok: Inspecteer het gereedschap zorgvuldig op schade of andere defecten.

Draag persoonlijke beschermende uitrusting en altijd een veiligheidsbril. Het dragen van persoonlijke beschermende uitrusting zoals een stofmasker, slipvaste werkschoenen, veiligheidshelm, veiligheidshandschoenen, strak zittende veiligheidskleding en gehoorbescherming, vermindert het risico op letsel.

Houd een afstand van minimaal 15 m tot omstanders in acht.

Wees alert, let goed op wat u doet en ga met verstand te werk bij het gebruik van het elektrisch gereedschap. Gebruik geen elektrisch gereedschap wanneer u moe bent of onder invloed staat van drugs, alcohol of medicijnen. Een moment van onoplettendheid bij het gebruik van het elektrische gereedschap kan ernstig lichamelijk letsel veroorzaken.

Gebruik de telescopische staaf nooit als hefboom.

Houd handgrepen en greepvlakken droog, schoon en vrij van olie en vet. Gladde handgrepen en greepvlakken verhinderen dat het gereedschap in onverwachte situaties veilig kan worden gehanteerd en bediend.

Gebruik het gereedschap niet tijdens slecht weer, in het bijzonder niet als er gevaar is voor

nl NEDERLANDS

onweer. Dit reduceert het gevaar, te worden getroffen door de bliksem.

Machine uitschakelen, accupack(s) verwijderen. Zorg ervoor dat alle beweeglijke onderdelen tot stilstand zijn gekomen:

- als de machine zonder toezicht wordt achtergelaten;
- voordat u blokkeringen verwijdert;
- voordat u het gereedschap controleert, reinigt of werkzaamheden eraan uitvoert;
- als er een vreemd voorwerp werd geraakt of als u het gereedschap heeft laten vallen. Controleer het gereedschap op beschadigingen en voer reparaties uit, voordat u het gereedschap weer in gebruik neemt.
- als het gereedschap zeer sterk begint te vibreren.

Als de machine buitengewoon sterk begint te trillen is een directe controle noodzakelijk:

- onderzoeken op beschadigingen;
- als beschadigde onderdelen vervangen of gerepareerd worden;
- zorg ervoor dat alle moeren, bouten en schroeven stevig zijn vastgedraaid.

Bij een ongeval of een storing dient u de machine direct uit te schakelen en de accupacks te verwijderen.

Om het onbedoeld starten te voorkomen: Alvorens de kettingspanning te controleren en na te spannen, de ketting te vervangen, storingen op te heffen of van arbeidsplaats te veranderen, de accupacks verwijderen!

Accupacks uit het gereedschap nemen. Wachten, totdat alle beweeglijke onderdelen tot stilstand zijn gekomen, voordat u instel-, ombouw, onderhouds- of reinigingswerkzaamheden uitvoert of voordat het gereedschap wordt opgebord.

 Accupacks tegen vocht beschermen!

 Accupacks niet aan vuur blootstellen!

Geen defecte of vervormde accupacks gebruiken!
Accupacks niet openen!

Contacten van de accupacks niet aanraken of kortsluiten!

 Uit defecte Li-ion-accupacks kan een licht zure, brandbare vloeistof lekken!

 Wanneer accuvloeistof eruit lekt en met de huid in aanraking komt, onmiddellijk onder stromend water afspoelen. Wanneer er accuvloeistof in uw ogen terecht komt, was deze dan uit met schoon water en zoek onmiddellijk een arts op voor behandeling!

Bij een defecte telescopische staaf moet u het accupack uit het gereedschap halen.

Transport van Li-ion-accupacks:

Op de verzending van Li-ion accupacks is het voorschrift voor het transport van gevaarlijke stoffen (UN 3480 en UN 3481) van toepassing. Voor het versturen van Li-ion accupacks moet u informatie inwinnen omtrent de actueel geldende

uw transportbedrijf. Gecertificeerde verpakking is bij Metabo verkrijgbaar.

Verstuur accupacks alleen als de behuizing onbeschadigd is en er geen vloeistof uit lekt. Voor het verzenden haalt u het accupack uit de machine. De contacten tegen kortsluiting beschermen (bijv. met tape isoleren).

3.3 Symbolen



Lees de gebruiksaanwijzing en neem alle waarschuwingen en instructies in acht.



GEVAAR – Houd voldoende afstand tot stroomkabels.

Verminder het risico op een dodelijke elektrische schok, door het gereedschap nooit in de buurt van elektrische leidingen te gebruiken. Het contact met of het gebruik in de buurt van stroomkabels kan ernstig letsel of een dodelijke elektrische schok tot gevolg hebben.



Gebruik de telescopische staaf alleen samen met de

Metabo accu-snoeizaag MS 18 LTX 15. Het is verboden ander gereedschap te bevestigen en dit kan ernstig letsel tot gevolg hebben. De gebruiksaanwijzing van de MS 18 LTX 15 moet in acht worden genomen.

4. Overzicht

Zie pagina 2.

- 1 Greepvlak
- 2 Handgreep/greepvlak
- 3 Knop voor de ontgrendeling van het accupack (aan het gereedschap)
- 4 Accupack-bevestiging
- 5 Gereedschapshouder
- 6 Borgschroef
- 7 Klemring (lengte instellen)
- 8 Ophangpunt
- 9 Schouderriem
- 10 Schakelaarvergrendeling
- 11 Schakelaar (aan-/uitschakelen)
- 12 Knop voor de ontgrendeling van het accupack (aan de telescopische staaf)
- 13 Accupack *

* afhankelijk van de uitvoering / niet in de leveringsomvang inbegrepen

5. Ingebruikname



WAARSCHUWING! Het accupack verwijderen. Ongewenst starten kan ernstig letsel veroorzaken. Het gereedschap moet stilstaan.



WAARSCHUWING! Beschermkap op het zwaard van het gereedschap schuiven.

5.1 Aanbrengen/verwijderen van de telescopische staaf aan het gereedschap (MS 18 LTX 15)

Zie afbeelding, pagina 2.

Aanbrengen:

Gereedschapshouder (5), zoals weergegeven, op de accupack-bevestiging (4) van het gereedschap schuiven totdat deze vastklikt. Borgschroef (6) helemaal erin draaien en vastdraaien.

WAARSCHUWING! Voor de ingebruikname en regelmatig tijdens het gebruik: Controleer of de borgmoer (6) stevig is vastgedraaid, om ernstig letsel te voorkomen.

Verwijderen:

Borgschroef (6) zo ver mogelijk eruit draaien. De knop voor de accupack-ontgrendeling (3) drukken en de gereedschapshouder (5) naar beneden eruit trekken.

5.2 Pas de lengte van de telescopische staaf aan

Zie afbeelding, pagina 2.

- Klem losmaken:** klemring (7) met de klok mee draaien.
- Lengte instellen:** door te verschuiven op de gewenste lengte instellen.
- Vastzetten:** klemring (7) tegen de klok in draaien en vastdraaien.
- Controleer** door te trekken aan de uiteinden van de staaf of de verbinding goed vergrendeld is.

5.3 Accupack verwijderen, plaatsen

Verwijderen:

Knop voor de accupack-ontgrendeling (12) indrukken en accupack (13) verwijderen.

Plaatsen:

Accupack (13) erop schuiven totdat het vast klikt.

6. Gebruik

WAARSCHUWING! De gebruiksaanwijzing van de MS 18 LTX 15 moet in acht worden genomen.

6.1 Schouderriem

WAARSCHUWING! Gebruik altijd slechts 1 schouderriem.

Schouderriem (9), zoals weergegeven, omdoen en op een voor de taak gepaste lengte instellen. De karabijnhaak van de schouderriem (9) bevestigen aan het ophangpunt (8). Na het beëindigen van de werkzaamheden losmaken.

6.2 Op de juiste manier vasthouden, aan- en uitschakelen

WAARSCHUWING! De bedienende persoon dient bij het inschakelen een veilige houding te hebben en de telescopische staaf goed vast te houden. De zaagketting van de MS 18 LTX 15 mag hierbij geen voorwerpen raken.

WAARSCHUWING! De gebruiksaanwijzing van de MS 18 LTX 15 moet in acht worden genomen.

Inschakelen

- Het gereedschap met een hand aan de handgreep (2) vasthouden en geleiden. Omsluit de handgreep met uw duim en vingers.
- Het gereedschap met de andere hand aan het voorste greepvlak (1) vasthouden en geleiden.
- Schakelaarvergrendeling (10) drukken.
- Wanneer de schakelaarvergrendeling (10) wordt ingedrukt, de schakelknop (11) drukken en de schakelaarvergrendeling (10) loslaten.

Uitschakelen:

Voor het uitschakelen de drukschakelaar (11) loslaten. (Hierbij gaat de schakelaarvergrendeling (10) terug in de blokkeerstand.) Gereedschap met beide handen stevig vasthouden en wachten, totdat het gereedschap volledig tot stilstand is gekomen.

WAARSCHUWING! De zaagketting wordt afgeremd na het uitschakelen. Laat het gereedschap repareren wanneer de afremtijd duidelijk langer wordt.

6.3 Werken met de telescopische staaf

WAARSCHUWING! Controleer voor elk gebruik de telescopische staaf op een feilloze werking. Alleen een onbeschadigd en complete telescopische staaf in gebruik nemen.

WAARSCHUWING! Hierdoor neemt het gevaar getroffen te worden door vallende takken af. Houd voldoende afstand tot de tak, die u afzaagt.

Vermijd een abnormale lichaamshouding, las pauzes in en wissel de werkpositie.

WAARSCHUWING! Oefen alle werktechnieken. Wanneer u geen ervaring heeft met dergelijke gereedschappen, moet u een beroep doen op de hulp van ervaren personen.

Principiële werkwijze, doorzagen van takken en twijgen

Selecteer uw locatie zo dat u niet kunt worden geraakt door vallende takken.

Begin met het zagen van takken die zich beneden bevinden, zodat de takken erboven plaats hebben, om naar beneden te vallen.

Zaag langere takken in meerdere stappen af.

Om het scheuren van de bast te voorkomen: Voer de laatste snede pas uit, als u de tak voor het grootste deel heeft afgezaagd en op deze manier het gewicht is vermindert.

Het gereedschap alleen bij omlopende zaagketting uit het hout halen.

Niet in de buurt van de grond werken. Het zwaard mag niet in contact komen met de grond, omdat de zaagketting anders snel bot wordt.

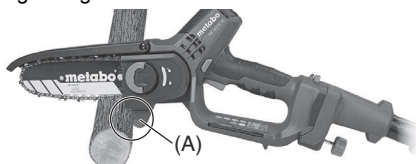

- Het gereedschap met de aanslag (A) tegen het

hout plaatsen. De ketting mag het houd niet aanraken tijdens het inschakelen. Het gereedschap inschakelen en pas dan beginnen met zagen, door de zaag naar beneden te geleiden. Niet drukken; het eigen gewicht van de zaag is voldoende. Tegen het einde van de zaagsnede ontlast u de zaag. Houd rekening met het gewicht van de zaag dat u moet opvangen, als de zaag de tak heeft doorgezaagd.

2. Om op het moment van 'doorzagen' volledige controle te behouden, tegen het einde van de snede de werkende gewichtskracht van de zaag reduceren zonder de stevige greep op de handgrepen van het gereedschap los te laten.
3. Na afronding van de zaagsnede de motor uitschakelen, wachten tot de zaagketting stilstaat voordat u het gereedschap daar weghaalt. Het gereedschap altijd uitschakelen voordat u van de ene tak naar de andere tak wisselt.

 Probeer nooit een ingeklemde zaag vrij te maken terwijl de motor loopt. Motor uitschakelen, accupack verwijderen. Houd de zaag vast en til de tak op. Als de zaag nog altijd blijft vaststeken, raadpleeg dan een vakman.

Gebruik de zaag niet als hefboom.

7. Transporteren

 **WAARSCHUWING!** Laat het gereedschap tot stilstand komen. Het accupack verwijderen. Beschermkap op het zwaard van het gereedschap schuiven.

Voor het transport van het gereedschap moet de telescopische staaf worden verwijderd.

Beveilig de telescopische staaf tijdens het transport om beschadigingen of letsel te voorkomen.

8. Reinigen

 **WAARSCHUWING!** Laat het gereedschap tot stilstand komen. Het accupack verwijderen. Beschermkap op het zwaard van het gereedschap schuiven. Gereedschap verwijderen.

Na elk gebruik reinigen: Verontreinigingen, zaagsel e.d. verwijderen (bijvoorbeeld met een borstel of doek).

9. Opbergen

 **WAARSCHUWING!** Laat het gereedschap tot stilstand komen. Het accupack verwijderen. Beschermkap op het zwaard van het gereedschap schuiven. Gereedschap verwijderen.

De telescopische staaf voor het opbergen reinigen en onderhoud uitvoeren.

Op een veilige, droge plek, buiten het bereik van kinderen bewaren.

10. Onderhoud

 **WAARSCHUWING!** Het accupack verwijderen. Ongewenst starten kan ernstig letsel veroorzaken. Verwijder het gereedschap.

Verzorg de telescopische staaf zorgvuldig. Controleer dagelijks voor ieder gebruik, of beweeglijke onderdelen correct functioneren en niet klemmen, of er onderdelen gebroken of dermate beschadigd zijn dat de werking hieronder lijdt. Laat beschadigde delen voor gebruik repareren. Veel ongevallen worden veroorzaakt door slecht onderhouden gereedschap.

11. Problemen en storingen

Gereedschap start niet

- Is de borgschroef niet tot aan de aanslag erin gedraaid? Tot aan de aanslag erin draaien.
- Accu-pack leeg? Opladen.

12. Toebehoren

Gebruik uitsluitend originele Metabo of CAS (Cordless Alliance System) accupacks en toebehoor.

Gebruik alleen toebehoor dat voldoet aan de in deze gebruiksaanwijzing genoemde eisen en kenmerken.

De gebruiksaanwijzing van de MS 18 LTX 15 moet in acht worden genomen.

Compleet toebehorenprogramma, zie www.metabo.com of de catalogus.

13. Reparatie

 Reparaties aan elektrisch gereedschap mogen uitsluitend door een erkende elektricien worden uitgevoerd!

Er mogen alleen originele Metabo-reserveonderdelen worden gebruikt.

Neem voor elektrisch gereedschap van Metabo dat gerepareerd dient te worden contact op met uw Metabo-vertegenwoordiging. Zie voor adressen www.metabo.com.

Lijsten met reserveonderdelen kunt u via www.metabo.com downloaden.

14. Milieubescherming

Neem de nationale voorschriften in acht voor een milieuvriendelijke verwijdering en recycling van afgedankte gereedschappen, verpakkingen en toebehoren.

Verpakkingsmateriaal moet overeenkomstig hun codering volgens de gemeentelijke richtlijnen worden afgevoerd. Meer informatie vindt u op www.metabo.com onder Service.



Uitsluitend voor EU-landen: geef uw elektrisch gereedschap nooit met het huisvuil mee! Volgens de Europese richtlijn 2012/19/

EG inzake gebruikte elektrische en elektronische machines en de vertaling hiervan in de nationale wetgeving moet afgedankt elektrisch gereedschap gescheiden te worden ingezameld en op milieuvriendelijke wijze te worden afgevoerd. Ontlaad eerst het accupack in het elektrisch gereedschap alvorens het af te voeren. De contacten tegen kortsluiting beschermen (bijv. met tape isoleren).

15. Technische gegevens

Wijzigingen en technische verbeteringen voorbehouden.

Lengte = 120-180 cm (3.9 ft - 5.9 ft)

Gewicht (zonder gereedschap, accupack, schouderriem) = 1,6 kg (3.9 lbs)

De vermelde technische gegevens zijn tolerantiewaarden (overeenkomstig de betreffende geldige norm).



Emissiewaarden

Deze waarden maken een beoordeling van de emissie van het elektrische gereedschap en een vergelijking van de verschillende elektrische gereedschappen mogelijk. Afhankelijk van het gebruik, de toestand van het elektrische gereedschap of het inzetgereedschap kan de daadwerkelijke belasting hoger of lager uitvallen. Neem voor de beoordeling werkpauses en fasen met een lagere belasting in aanmerking. Bepaal op basis van de overeenkomstig aangepaste geschatte waarden maatregelen ter bescherming van de gebruiker, bijv. organisatorische maatregelen.

Totale trillingswaarde (vectorsom van drie richtingen) vastgesteld conform EN 62841:

a_h = trillingsemissiewaarde (zagen van hard houten stam) $< 2,5 \text{ m/s}^2$

K_h = onzekerheid (trilling) = $1,5 \text{ m/s}^2$

Typisch A-gekwalficeerd geluidsniveau:

L_{pA} = geluidsdruk niveau = 74 dB(A)

K_{pA} = onzekerheid = 3 dB(A)

L_{WA} = geluidsvermogensniveau = 89 dB(A)

K_{WA} = onzekerheid = 2,67 dB(A)

$L_{WA(G)}$ = gegarandeerd geluidsvermogensniveau conform 2000/14/EG $< 91 \text{ dB(A)}$



Tijdens het werken kan het geluidsniveau 80 dB(A) overschrijden.



Draag gehoorbescherming!

Istruzioni originali

1. Utilizzo conforme

L'asta telescopica è concepita soltanto per l'uso con la sega per legno a batteria Metabo MS 18 LTX 15.

L'applicazione di altri utensili è vietata e può provocare gravi lesioni.

Osservare le istruzioni per l'uso della MS 18 LTX 15.

Le disposizioni nazionali possono limitare l'impiego dell'apparecchio.

Per eventuali danni derivanti da un uso improprio, è responsabile esclusivamente l'utilizzatore.

È obbligatorio rispettare le prescrizioni generali per la prevenzione degli infortuni nonché le avvertenze di sicurezza allegate.

2. Avvertenze generali di sicurezza



Per proteggere la propria persona e per una migliore cura dell'elettrostrumento, attenersi alle parti di testo contrassegnate con questo simbolo!



AVVERTENZA – Leggere le istruzioni per l'uso al fine di ridurre il rischio di lesioni.



AVVERTENZA - Leggere tutte le avvertenze di pericolo, le istruzioni operative, le figure e le specifiche accluse al presente elettrostrumento. Il mancato rispetto di tutte le istruzioni sottoelencate potrà comportare il pericolo di scosse elettriche, incendi e/o gravi lesioni.

Conservare tutte le avvertenze di sicurezza e le istruzioni per un uso futuro.

L'elettrostrumento va ceduto esclusivamente insieme al presente documento.

Rischi residui: anche in caso di utilizzo conforme, il lavoro comporta dei rischi residui. Osservare tutte le avvertenze di sicurezza e le istruzioni.

Possibili pericoli:

- Un'esposizione prolungata alle vibrazioni può provocare lesioni e disturbi neurovascolari (noti anche come "sindrome di Raynaud" o "sindrome del dito bianco"), soprattutto nelle persone con problemi di circolazione. I sintomi possono colpire le mani, le articolazioni delle mani e le dita, e si manifestano con perdita di sensibilità, debolezza, prurito, dolori, scolorimenti o variazioni strutturali della pelle. Questi effetti possono peggiorare a causa di temperature ambiente basse e/o se si afferrano con forza le impugnature. Alla comparsa dei sintomi si deve ridurre la durata di utilizzo della macchina e consultare un medico.

3. Avvertenze specifiche di sicurezza

3.1 Avvertenze di sicurezza

Le avvertenze di sicurezza valgono per l'utilizzo dell'asta telescopica insieme alla sega per legno a batteria Metabo MS 18 LTX 15.

Osservare le istruzioni per l'uso della MS 18 LTX 15.

3.2 Ulteriori avvertenze di sicurezza:



Forza di trazione pericolosa: Se la sega non viene appoggiata al legno da segare con l'alloggiamento, vi è il pericolo che la sega venga tirata accidental-

mente in avanti. Per cui si deve appoggiare la sega al legno con l'alloggiamento e guidarla durante il taglio alla massima velocità.

Esaminare il legno alla ricerca di chiodi, corde, fili o pezzi sparsi e, se presenti, rimuoverli prima di effettuare la segatura.

La catena viene frenata in seguito allo spegnimento. Far riparare la macchina se il tempo di arresto si prolunga molto.

Se la macchina è caduta giù o è stata esposta ad altri urti: esaminare la macchina con attenzione per assicurarsi che non vi siano danni o altri difetti.

Indossare i dispositivi di protezione individuale, indossare sempre gli occhiali protettivi. Indossando i dispositivi di protezione individuale, quali maschera antipolvere, scarpe di sicurezza antiscivolo, casco, guanti protettivi, indumenti protettivi aderenti e cuffia di protezione acustica, si riduce il rischio di lesioni.

Mantenere una distanza minima di 15 m dalle persone che non sono coinvolte nel lavoro.

Agire con la massima attenzione e in piena coscienza quando si lavora con l'utensile elettrico. Non utilizzare mai l'elettrostrumento in caso di stanchezza oppure quando ci si trovi sotto l'effetto di droghe, bevande alcoliche e medicinali. Un attimo di distrazione durante l'uso dell'elettrostrumento può essere causa di gravi incidenti.

Non usare mai l'asta telescopica come leva.

Mantenere le impugnature e le superfici di presa asciutte, pulite ed esenti da olio e grasso. Impugnature e superfici di presa scivolose non consentono di manipolare e controllare l'utensile in caso di situazioni inaspettate.

Non utilizzare la macchina in condizioni atmosferiche sfavorevoli, in particolare in caso di temporale. In questo modo si riduce il rischio di essere colpiti da un fulmine.

Spegnere la macchina, rimuovere la/le batteria/e. Accertarsi che tutti i componenti mobili si siano fermati:

- quando si lascia l'apparecchio senza sorveglianza;
- prima di eliminare eventuali bloccaggi;
- prima di controllare, pulire o effettuare lavori sulla macchina;
- se viene colpito un corpo estraneo o si lascia cadere la macchina. Prima di rimettere la macchina in funzione, controllare se presenta danni e farla eventualmente riparare.
- se la macchina inizia a vibrare eccessivamente in maniera insolita.

Se la macchina inizia a vibrare fortemente si deve immediatamente eseguire un controllo:

- controllare se vi sono danni;
- sostituire o riparare i componenti danneggiati;
- assicurarsi che dadi, bulloni e viti siano tutti serrati saldamente.

In caso di incidente o anomalia di funzionamento, spegnere subito la macchina e rimuovere le batterie.

Per evitare un avvio accidentale: prima di controllare la tensione della catena, prima di metterla in tensione, per effettuare il cambio della catena, per eliminare anomalie e prima di qualsiasi cambio di postazione di lavoro, rimuovere le batterie!

Rimuovere le batterie dalla macchina. Attendere che tutti i componenti mobili si arrestino prima di effettuare qualsivoglia regolazione, modifica, manutenzione, pulizia o prima di conservare la macchina.

 Proteggere le batterie dall'umidità!

 Non esporre le batterie al fuoco!

 Non utilizzare batterie difettose o deformate!

Non aprire le batterie!

Non toccare o mettere in cortocircuito i contatti delle batterie!

 Dalle batterie agli ioni di litio difettose può fuoriuscire un liquido leggermente acido e infiammabile!

 Se si verifica una perdita di liquido della batteria e questo entra in contatto con la pelle, risciacquare subito con abbondante acqua. Se il liquido delle batterie entra in contatto con gli occhi, risciacquare con acqua pulita e affidarsi immediatamente alle cure di un medico!

Se l'asta telescopica presenta un difetto, rimuovere la batteria.

Trasporto delle batterie agli ioni di litio:

La spedizione delle batterie agli ioni di litio è soggetta alle norme sulle merci pericolose (UN 3480 e UN 3481). Per la spedizione di batterie agli ioni di litio, informarsi sulle norme attualmente in vigore. Chiedere eventualmente informazioni alla ditta di trasporti incaricata. L'imbaggio certificato è disponibile presso Metabo.

Inviare le batterie solo se l'alloggiamento è intatto e non presenta perdite. Rimuovere la batteria dal

dispositivo per la spedizione. Proteggere i contatti dai cortocircuiti (ad esempio isolandoli con del nastro adesivo).

3.3 Simboli



Leggere le istruzioni per l'uso e osservare tutti gli avvisi e le avvertenze di sicurezza.

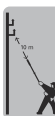

PERICOLO – Mantenere una distanza sufficiente dalle linee elettriche. Ridurre il pericolo di scosse elettriche mortali evitando sempre di utilizzare la macchina nelle vicinanze di cavi elettrici. Il contatto con cavi elettrici o l'utilizzo nelle vicinanze di cavi elettrici può provocare lesioni gravi o una scossa elettrica mortale.

only for use in combination with pruning saw MS 18 LTX 15

Utilizzare l'asta telescopica soltanto insieme alla sega per

legno a batteria Metabo MS 18 LTX 15.

L'applicazione di altri utensili è vietata e può provocare gravi lesioni. Osservare le istruzioni per l'uso della MS 18 LTX 15.

4. Panoramica generale

Vedere a pagina 2.

- 1 Superficie di presa
- 2 Impugnatura / superficie di presa
- 3 Tasto di sbloccaggio batteria (sulla macchina)
- 4 Fissaggio batteria
- 5 Supporto macchina
- 6 Vite di sicurezza
- 7 Anello di serraggio (regolare la lunghezza)
- 8 Punto di aggancio
- 9 Cinghia a spalla
- 10 Blocco interruttore
- 11 Interruttore (accensione/spegnimento)
- 12 Tasto di sbloccaggio batteria (sull'asta telescopica)
- 13 Batteria *

* a seconda della dotazione / non parte della fornitura

5. Messa in funzione

 **AVVERTENZA!** Rimuovere le batterie. L'avviamento indesiderato può causare gravi lesioni. La macchina deve rimanere ferma.

 **AVVERTENZA!** Spingere la copertura di protezione sul binario di guida della macchina.

5.1 Applicare / rimuovere l'asta telescopica sulla macchina (MS 18 LTX 15)

Vedere la figura a pagina 2.

Applicazione:

Spingere il supporto della macchina (5), come illustrato, sul fissaggio della batteria (4) della macchina fino allo scatto. Avvitare a fondo e stringere la vite di sicurezza (6).

AVVERTENZA! Prima della messa in funzione e regolarmente durante il funzionamento: controllare che la vite di sicurezza (6) sia serrata saldamente per prevenire lesioni gravi.

Rimozione:

Svitare la vite di sicurezza (6) quanto più possibile. Premere il tasto di sbloccaggio della batteria (3) e staccare il supporto della macchina (5) verso il basso.

5.2 Regolare la lunghezza dell'asta telescopica

Vedere la figura a pagina 2.

1. **Allentare il serraggio:** ruotare l'anello di serraggio (7) in senso orario.
2. **Regolare la lunghezza:** regolare la lunghezza desiderata spostando l'anello.
3. **Bloccare:** ruotare e bloccare l'anello di serraggio (7) in senso antiorario.
4. **Controllare** che il collegamento sia bloccato correttamente tirando dalle estremità dell'asta.

5.3 Rimozione e inserimento della batteria

Rimozione:

Premere il tasto di sblocco (12) ed estrarre la batteria (13).

Inserimento:

Spingere la batteria (13) fino a farla scattare in posizione.

6. Utilizzo

AVVERTENZA! Osservare le istruzioni per l'uso della MS 18 LTX 15.

6.1 Cinghia a spalla

AVVERTENZA! Utilizzare sempre e soltanto una cinghia a spalla.

Appoggiare la cinghia a spalla (9) come illustrato e regolargliela a una lunghezza adatta al tipo di lavoro. Agganciare il moschettone della cinghia a spalla (9) al punto di aggancio (8). Sganciare alla fine del lavoro.

6.2 Presa corretta, accensione e spegnimento

AVVERTENZA! All'accensione, l'operatore dovrà trovarsi in posizione sicura e avere buona presa sull'asta telescopica. La catena della MS 18 LTX 15 non deve sfiorare alcun oggetto.

AVVERTENZA! Osservare le istruzioni per l'uso della MS 18 LTX 15.

Accensione

1. Tenere e condurre la macchina con una mano dall'impugnatura (2). Afferrare l'impugnatura con il pollice e le altre dita.
2. Tenere e condurre la macchina con l'altra mano dalla superficie di presa anteriore (1).
3. Premere il blocco interruttore (10).
4. Con il blocco interruttore (10) azionato, premere il pulsante interruttore (11) e rilasciare il blocco interruttore (10).

Spegnimento:

Per spegnere, rilasciare il pulsante interruttore (11). (Il blocco interruttore (10) tornerà in posizione di bloccaggio). Tenere la macchina saldamente con entrambe le mani e attendere che si arresti completamente.

AVVERTENZA! La catena viene frenata in seguito allo spegnimento. Far riparare la macchina se il tempo di arresto si prolunga molto.

6.3 Lavorare con l'asta telescopica

AVVERTENZA! Prima di iniziare il lavoro, controllare sempre che l'asta telescopica funzioni correttamente. Mettere l'asta telescopica in funzione solo se non è danneggiata ed è completa.

AVVERTENZA! Vi è il pericolo di essere colpiti dai rami che cadono giù. Mantenere una distanza sufficiente dal ramo che si sta segando.

Evitare di assumere una postura anomala, fare delle pause e variare le posizioni di lavoro.

AVVERTENZA! Esercitarsi con tutte le tecniche di lavoro. Se non si ha alcun tipo di esperienza con questo tipo di apparecchio, richiedere l'aiuto di esperti.

Lavoro di base, segatura completa di rami e ramoscelli

Scegliere l'area di lavoro di modo che non si venga colpiti dal ramo che cade giù.

Iniziare a segare i rami sottostanti per creare lo spazio in cui far cadere i rami in alto.

Segare i rami lunghi in più fasi.

Per evitare di strappare la corteccia, effettuare l'ultimo taglio soltanto dopo aver segato la maggior parte del ramo, quindi con un peso ridotto.

Estrarre la macchina dal legno soltanto a catena in funzione.

Non lavorare vicino al terreno. Il binario di guida non deve toccare il suolo, poiché la catena della sega perderebbe rapidamente il filo.

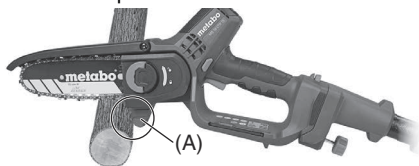

1. Premere la macchina con la battuta (A) contro il legno. La catena non deve sfiorare il legno all'accensione. Iniziare a segare soltanto dopo aver acceso la macchina, indirizzando la sega verso il basso. Non spingere, il peso proprio della sega è sufficiente. Verso la fine del taglio, ridurre il carico sulla sega, adeguarsi al peso della sega da contrastare nel momento in cui la segatura del ramo viene completata.
2. Per avere pieno controllo al momento del "completamento del taglio", verso la fine del taglio occorrerà ridurre la forza peso agente della sega, senza allentare la presa sulle impugnature della macchina.
3. Una volta completato il taglio, spegnere il motore e attendere che la sega a catena si fermi completamente prima di rimuovere la macchina.

Spegnere sempre la macchina prima di passare da un ramo all'altro.

 Non tentare in alcun caso di sbloccare una sega inceppata a motore in funzione. Spegnerne il motore, rimuovere le batterie. Tenere la sega saldamente e sollevare il ramo. Se la sega dovesse rimanere ancora incastrata, chiedere aiuto a un professionista.

Non utilizzare la sega come una leva.

7. Trasporto

 **AVVERTENZA!** Fare arrestare la macchina. Rimuovere le batterie. Spingere la copertura di protezione sul binario di guida della macchina.

Per il trasporto, rimuovere la macchina dall'asta telescopica.

Assicurare l'asta telescopica durante il trasporto per evitare danni o lesioni.

8. Pulizia

 **AVVERTENZA!** Fare arrestare la macchina. Rimuovere le batterie. Spingere la copertura di protezione sul binario di guida della macchina. Rimuovere la macchina.

Pulire dopo ogni utilizzo: rimuovere le impurità, i trucioli di segatura e simili (ad es. con un pennello o un panno).

9. Conservazione

 **AVVERTENZA!** Fare arrestare la macchina. Rimuovere le batterie. Spingere la copertura di protezione sul binario di guida della macchina. Rimuovere la macchina.

Prima di conservare l'asta telescopica, pulirla e sottoporla a manutenzione.

Conservare il prodotto in un luogo sicuro, asciutto e lontano dalla portata dei bambini.

10. Manutenzione

 **AVVERTENZA!** Rimuovere le batterie. L'avviamento indesiderato può causare gravi lesioni. Rimuovere la macchina.

Effettuare accuratamente la manutenzione dell'asta telescopica. Prima di ogni utilizzo, controllare ogni giorno che i componenti mobili funzionino correttamente o che non siano incastrati e che i componenti non siano rotti o danneggiati a tal punto da pregiudicare il funzionamento. Prima dell'utilizzo, fare riparare i componenti danneggiati. Molti incidenti sono causati proprio da dispositivi sottoposti a una manutenzione inadeguata.

11. Problemi e anomalie

La macchina non si avvia

- La vite di sicurezza non è avvitata fino a battuta? Avvitarla fino a battuta.
- La batteria è scarica? Ricaricarla.

12. Accessori

Utilizzare soltanto batterie e accessori originali Metabo o CAS (Cordless Alliance System).

Utilizzare esclusivamente accessori conformi ai requisiti e ai parametri riportati nelle presenti istruzioni per l'uso.

Osservare le istruzioni per l'uso della MS 18 LTX 15.

La gamma completa degli accessori è disponibile all'indirizzo www.metabo.com oppure nel catalogo.

13. Riparazione

 Gli interventi di riparazione degli elettrotensili sono riservati esclusivamente ai tecnici elettricisti specializzati!

Devono essere utilizzati soltanto pezzi di ricambio originali Metabo.

Nel caso di elettrotensili Metabo che necessitino di riparazioni, rivolgersi al proprio rappresentante di zona. Per gli indirizzi consultare il sito www.metabo.com.

Gli elenchi delle parti di ricambio possono essere scaricati dal sito www.metabo.com.

14. Rispetto dell'ambiente

Attenersi alle norme nazionali riguardo allo smaltimento ecocompatibile e al riciclaggio di macchine fuori servizio, imballaggi e accessori.

I materiali di imballaggio devono essere smaltiti in base al relativo contrassegno, secondo le regole comunali. Per ulteriori informazioni si rimanda al sito www.metabo.com, nella sezione Assistenza.

 Solo per i Paesi UE: non smaltire gli elettrotensili tra i rifiuti domestici! Secondo la Direttiva europea 2012/19/UE sugli utensili elettrici ed elettronici usati e l'applicazione nel diritto nazionale, gli elettrotensili usati devono essere smaltiti separatamente e sottoposti ad un sistema di riciclaggio eco-compatibile.

Prima di effettuare lo smaltimento, scaricare la batteria all'interno dell'utensile elettrico. Proteggere i contatti dai cortocircuiti (ad esempio isolandoli con del nastro adesivo).

15. Dati tecnici

Ci riserviamo il diritto di apportare modifiche nell'ambito dello sviluppo tecnologico.

Lunghezza = 120-180 cm (3.9 ft - 5.9 ft)

Peso (senza macchina, batteria, cinghia a spalla) = 1,6 kg (3.9 lbs)

I dati tecnici sopra indicati sono soggetti a tolleranze (secondo gli standard specifici vigenti).

Valori di emissione

Questi valori consentono di stimare le emissioni dell'elettrotensile e di raffrontarle con altri elettrotensili. In base alle condizioni d'impiego, allo stato dell'elettrotensile o degli utensili accessori, il carico effettivo può risultare

it ITALIANO

superiore o inferiore. Ai fini di una corretta stima, considerare le pause di lavoro e le fasi di carico ridotto. Basandosi su valori stimati e opportunamente adattati, stabilire misure di sicurezza idonee per l'utilizzatore, ad es. di carattere organizzativo.

Valore complessivo delle vibrazioni (somma vettoriale delle tre direzioni) calcolato secondo la norma EN 62841:

a_h = valore di emissione vibrazioni (taglio di tronchi in legno duro) $< 2,5 \text{ m/s}^2$

K_h = incertezza (vibrazioni) = $1,5 \text{ m/s}^2$

Livello sonoro classe A tipico:

L_{pA} = livello di pressione acustica = 74 dB(A)

K_{pA} = incertezza = 3 dB(A)

L_{WA} = livello di emissione sonora = 89 dB(A)

K_{WA} = incertezza = 2,67 dB(A)

$L_{WA(G)}$ = livello di emissione sonora garantito secondo 2000/14/CE $< 91 \text{ dB(A)}$



Durante il lavoro è possibile che venga superato il livello di rumorosità di 80 dB(A).



Indossare le protezioni acustiche!

Manual original

1. Uso según su finalidad

La barra telescópica está diseñada para la fijación de la sierra para madera de batería MS 18 LTX 15 de Metabo.

Queda prohibida la fijación de otras herramientas, ya que puede provocar lesiones graves.

Deben observarse las instrucciones de uso de la MS 18 LTX 15.

Las disposiciones nacionales pueden restringir el uso del dispositivo.

Los posibles daños derivados de un uso inadecuado son responsabilidad exclusiva del usuario.

Se deberán respetar las normas generales reconocidas sobre prevención de accidentes y las indicaciones de seguridad adjuntas.

2. Recomendaciones generales de seguridad



Por su propia protección y la de su herramienta eléctrica, preste especial atención a los puntos de texto marcados con este símbolo.



ADVERTENCIA: Lea el manual de instrucciones para reducir el riesgo de lesiones.



ADVERTENCIA: lea íntegramente las advertencias de peligro, las instrucciones, las ilustraciones y los datos técnicos provistos con esta herramienta eléctrica. *En caso de no atenderse a las instrucciones siguientes, se puede ocasionar una descarga eléctrica, un incendio y/o una lesión grave.*

Guarde estas indicaciones de seguridad e instrucciones de manejo en un lugar seguro.

Si entrega su herramienta eléctrica a otra persona, es imprescindible acompañarla de este documento.

Riesgos residuales: Incluso si se utiliza correctamente, siempre pueden existir riesgos residuales cuando se trabaja con este aparato. Respete íntegramente estas indicaciones de seguridad e instrucciones de manejo.

Posibles peligros:

- La exposición prolongada a las vibraciones puede provocar lesiones y trastornos neurovasculares (también denominado "síndrome de Raynaud" o "dedo blanco"), particularmente en personas con problemas circulatorios. Los síntomas pueden afectar a las manos, las muñecas y los dedos y se manifiestan en pérdida de sensibilidad, matidez, picor, dolor y decoloración o cambios estructurales en la piel. Estos efectos pueden acentuarse en caso de bajas temperaturas ambientales y si se agarran las asas con demasiada fuerza. Si se producen estos

síntomas, debe reducirse la duración de uso de la máquina y debe consultarse a un médico.

3. Indicaciones especiales de seguridad

3.1 Indicaciones de seguridad

Las indicaciones de seguridad son válidas para el uso de la barra telescópica con la sierra para madera de batería MS 18 LTX 15 de Metabo.

Deben observarse las instrucciones de uso de la MS 18 LTX 15.

3.2 Otras indicaciones de seguridad:



Fuerza de tracción peligrosa: si la sierra no está fijada con la carcasa a la madera que se va a serrar, existe el riesgo de que sea arrastrada hacia delante accidentalmente. Por lo tanto, apoye la sierra con la carcasa sobre la madera que se vaya a cortar y guíela durante el corte a la máxima velocidad.

Inspeccione la madera para detectar clavos, cuerdas, cables o piezas sueltas y retírelos antes de serrar.

La cadena de sierra se frena al desconectarla. Lleve a reparar su herramienta cuando le resulte evidente que el tiempo de parada se prolonga más de lo habitual.

Si la máquina se ha caído o ha sufrido otros impactos, inspecciónela a fondo para comprobar si hay daños u otros defectos.

Utilice un equipo de protección y siempre unas gafas de protección. El riesgo a lesionarse se reduce considerablemente si se utiliza un equipo de protección adecuado como una mascarilla antipolvo, zapatos de seguridad con suela antideslizante, casco, guantes de protección, ropa de protección y protección auditiva.

Se debe mantener una distancia mínima de 15 m con respecto a las personas ajenas a los trabajos.

Tenga cuidado, compruebe lo que hace y emplee la herramienta eléctrica con prudencia. No utilice la herramienta eléctrica si estuviese cansado, ni tampoco después de haber consumido alcohol, drogas o medicamentos. El no estar atento durante el uso de la herramienta eléctrica puede provocarle serias lesiones.

No utilice nunca la barra telescópica como palanca.

Mantenga las empuñaduras y las superficies de las empuñaduras secas, limpias y libres de aceite y grasa. Las empuñaduras y superficies de empuñadura resbaladizas impiden que el manejo y el control de la herramienta eléctrica sea seguro en situaciones imprevisibles.

No emplee la máquina si hace mal tiempo, en particular si se esperan tormentas. Así se reduce el peligro de sufrir el impacto de un rayo.

Desconecte la máquina y retire la batería. Asegúrese de que todas las piezas móviles se hayan parado:

- en caso de dejar la máquina sin supervisión;
- antes de retirar atascos;
- antes de comprobar, limpiar o realizar trabajos en la máquina;
- si se ha golpeado un objeto extraño o si la máquina se ha caído. Compruebe que la máquina no esté dañada y repárela antes de volver a ponerla en funcionamiento.
- cuando se arranca la máquina empieza a vibrar excesivamente.

Si la máquina comienza a vibrar en exceso, es necesario comprobar inmediatamente:

- si hay daños;
- reparar o sustituir las piezas dañadas;
- asegurarse de que las tuercas, pernos y tornillos estén bien apretados.

En caso de accidente o fallo de funcionamiento, apague inmediatamente la máquina y retire la batería.

Para evitar la puesta en marcha involuntaria: extraiga el enchufe de la toma de corriente antes de comprobar el tensado de la cadena, antes de retensar la cadena de sierra, así como también para realizar un cambio de cadena: retire las baterías.

Extraiga la batería de la máquina. Espere hasta que todas las piezas móviles se hayan detenido antes de realizar cualquier ajuste, conversión, mantenimiento, limpieza o almacenamiento de la máquina.

 Proteja las baterías contra la humedad.

 No ponga las baterías en contacto con el fuego.

No utilice baterías defectuosas ni deformadas. No abra la batería.

No toque ni ponga en cortocircuito los contactos de la batería.

 De las baterías de litio defectuosas puede llegar a salir un líquido ligeramente ácido e inflamable.

 En caso de que salga líquido de la batería y entre en contacto con la piel, lávese inmediatamente con abundante agua. En caso de que el líquido entrara en contacto con los ojos, lávelos con agua limpia y acuda inmediatamente a un centro médico.

Retire siempre la batería si la barra telescópica está defectuosa.

Transporte de baterías Li-Ion:

El envío de baterías Li-Ion está sujeto a la ley de transporte de mercancías peligrosas (UN 3480 y UN 3481). En caso de envío, cumpla las normas y directivas actualmente vigentes para el transporte de baterías Li-Ion. Consulte, si es necesario, a su empresa de transporte. Metabo puede facilitarle embalajes certificados.

Enviar las baterías únicamente si la carcasa no está deteriorada y no existe fuga de líquido. Extraer la batería de herramienta para enviarla. Asegure los contactos contra un cortocircuito (p. ej. con cinta adhesiva).

3.3 Símbolos



Consulte el manual de instrucciones y respete las indicaciones de advertencia y seguridad.

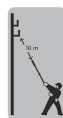

PELIGRO: mantenga suficiente distancia respecto a los cables de corriente. Reduzca el riesgo de sufrir una descarga eléctrica mortal evitando siempre utilizar la máquina cerca de cables eléctricos. El contacto o el uso cerca de cables eléctricos puede causar heridas graves o incluso la muerte.

only for use in combination with pruning saw MS 18 LTX 15

Utilice la barra telescópica solo con la sierra para madera de batería MS 18 LTX 15 de Metabo. Queda prohibida la fijación de otras herramientas, ya que puede provocar lesiones graves. Deben observarse las instrucciones de uso de la MS 18 LTX 15.

4. Descripción general

Véase la página 2.

- 1 Superficie de empuñadura
- 2 Mango/superficie de empuñadura
- 3 Botón de desbloqueo de la batería (en la máquina)
- 4 Fijación de la batería
- 5 Soporte para máquinas
- 6 Tornillo de seguridad
- 7 Anillo de sujeción (ajustar longitud)
- 8 Argolla
- 9 Correa para hombro
- 10 Bloqueo del interruptor
- 11 Interruptor (On/Off)
- 12 Botón de desbloqueo de la batería (en la barra telescópica)
- 13 Batería *

* según el modelo/no incluido en el volumen de suministro

5. Puesta en servicio

 ¡ATENCIÓN! Saque las baterías. La puesta en marcha involuntaria puede causar lesiones graves. La máquina debe estar parada.

 ¡ATENCIÓN! Deslice la cubierta protectora sobre el carril guía de la máquina.

5.1 Colocación/extracción de la barra telescópica de la máquina (MS 18 LTX 15)

Véase la figura de la página 2.

Montaje:

Deslice el soporte de la máquina (5), tal y como se muestra, sobre la fijación de la batería (4) de la máquina hasta que encaje en su sitio. Enrosque

completamente el tornillo de seguridad (6) y apriételo.

! ¡ATENCIÓN! Antes de la puesta en marcha y periódicamente durante el funcionamiento: compruebe que el tornillo de seguridad (6) esté apretado para evitar lesiones graves.

Desmontaje:

Desenrosque al máximo el tornillo de seguridad (6). Pulse el botón para el desbloqueo de la batería (3) y extráigala (5) hacia abajo.

5.2 Ajuste de la longitud de la barra telescópica

Véase la figura de la página 2.

- Afloje la sujeción:** Gire el anillo de sujeción (7) en el sentido de las agujas del reloj.
- Ajuste la longitud:** Ajustelo a la longitud deseada deslizándolo.
- Apriételo:** Gire el anillo de sujeción (7) en el sentido contrario a las agujas del reloj y apriételo.
- Compruébalo:** Compruebe que el botón de desbloqueo está bien encajado tirando de los extremos de las barras.

5.3 Inserción y extracción de la batería

Extracción:

Pulsar el botón de desbloqueo de la batería (12) y retirar la batería (13).

Inserción:

Empuje la batería (13) hasta que quede encajada.

6. Uso

! ¡ATENCIÓN! Deben observarse las instrucciones de uso de la MS 18 LTX 15.

6.1 Correa para hombro

! ¡ATENCIÓN! Emplee siempre solo la correa para hombro 1.

Coloque la correa para hombro (9), como se muestra, y ajuste la longitud en función de la tarea que se vaya a realizar. Enganche el mosquetón de la correa para hombro (9) en la argolla (8). Descúlguelo al terminar el trabajo.

6.2 Sujeción correcta, conexión y desconexión

! El usuario debe adoptar una posición segura para la conexión y sujetar firmemente la herramienta. La cadena de sierra de la MS 18 LTX 15 no debe tocar ningún objeto.

! Deben observarse las instrucciones de uso de la MS 18 LTX 15.

Conexión

- Sujete la máquina con una mano en la empuñadura (2). Agarre la empuñadura con el pulgar y los dedos.
- Sujete y guíe la máquina con la otra mano por la superficie de empuñadura delantera (1).
- Pulse el bloqueo del interruptor (10).

- Con el bloqueo del interruptor (11) presionado, pulse el pulsador del interruptor (10) y suelte el bloqueo del interruptor (10).

Desconexión:

Para desconectar, suelte el pulsador de conmutación (11). (el bloqueo del interruptor (10) retorna a la posición de bloqueo.) Sujete con fuerza la máquina con ambas manos hasta que la máquina se detenga completamente.

! La cadena de sierra se frena al desconectarla. Lleve a reparar su herramienta cuando le resulte evidente que el tiempo de parada se prolonga más de lo habitual.

6.3 Trabajo con la barra telescópica

! Asegúrese de que la barra telescópica funciona correctamente antes de trabajar con ella. Para ponerla en funcionamiento, la barra telescópica debe estar íntegra y no presentar daños.

! Así se reduce el peligro de sufrir golpes con las ramas. Mantenga suficiente distancia respecto a la rama cuando sierre.

Evite posturas forzadas, haga pausas para descansar y cambie la posición de trabajo.

! Practique todas las técnicas de trabajo. En caso de no poseer ningún tipo de experiencia con este tipo de máquinas, debería solicitar en primer lugar la ayuda de personal cualificado.

Trabajo básico, aserrado de ramas y ramitas

Elija su ubicación adecuada para que no le golpee la rama al caer.

Comience a serrar la parte inferior de las ramas para que las ramas de arriba tengan espacio para caer.

Las ramas largas se deben serrar en varios pasos.

Para evitar arrancar la corteza, no realice el corte final hasta que haya serrado la mayor parte de la rama, ya que reducirá el peso.

Retire la máquina de la madera solo con la cadena de sierra en funcionamiento.

No trabaje cerca del suelo. El carril guía no debe entrar en contacto con el suelo, ya que, de lo contrario, la cadena de sierra se desgasta rápidamente.

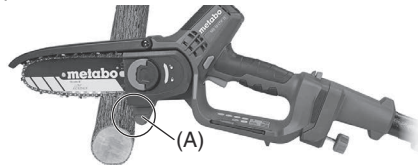

- Coloque la máquina con el tope (A) contra la madera. La cadena no puede tocar la madera al encender la máquina. Encienda primero la máquina y comience a serrar guiando la sierra hacia abajo. No ejerza presión, ya que el propio peso de la sierra es suficiente. Cuando esté llegando al final del corte, descargue la sierra y ajústela al peso que deba soportar cuando la sierra haya aserrado la rama.

2. Para mantener el control total al serrar, reduzca la fuerza de peso de la sierra hacia el final del corte sin aflojar el agarre firme de las asas de la máquina.
3. Una vez terminado el corte, apague el motor y espere a que la máquina se pare antes de extraerla del lugar donde se ha realizado el corte. Desconecte siempre la máquina antes de pasar de una rama a otra.

 No intente nunca desbloquear una cadena atascada con el motor en marcha. Desconecte el motor y retire la batería. Sujete firmemente la sierra y levante la rama. Si la sierra sigue atascada, consulte a un profesional. No utilice la sierra como palanca.

7. Transporte

 ¡ATENCIÓN! Esperar a que la máquina se pare. Saque las baterías. Deslice la cubierta protectora sobre el carril guía de la máquina. Para el transporte, desmonte la máquina de la barra telescópica.

Asegure la barra telescópica durante el transporte para evitar daños o lesiones.

8. Limpieza

 ¡ATENCIÓN! Esperar a que la máquina se pare. Saque las baterías. Deslice la cubierta protectora sobre el carril guía de la máquina. Retire la máquina.

Limpie después de cada uso: elimine las impurezas, el serrín, etc. (por ejemplo, con un cepillo o un paño).

9. Conservación

 ¡ATENCIÓN! Esperar a que la máquina se pare. Saque las baterías. Deslice la cubierta protectora sobre el carril guía de la máquina. Retire la máquina.

Antes de guardarla, limpie la barra telescópica y realice las tareas de mantenimiento.

Guarde la máquina en un lugar seguro y seco, fuera del alcance de los niños.

10. Mantenimiento

 ¡ATENCIÓN! Saque las baterías. La puesta en marcha involuntaria puede causar lesiones graves. Retire la máquina.

Mantenga la barra telescópica en buen estado. Cada día antes de cada uso, controle si las piezas móviles funcionan perfectamente y no estén atascadas, si hay piezas rotas o averiadas de manera que el funcionamiento esté afectado. Repare las piezas defectuosas antes de volver a utilizar la máquina. Muchos de los accidentes se deben a aparatos con un mantenimiento deficiente.

11. Problemas y averías

La máquina no se enciende.

- ¿El tornillo de bloqueo no está bien enroscado? Atornillar hasta el tope.
- ¿Batería gastada? Cargar.

12. Accesorios

Utilice solo baterías y accesorios originales de Metabo o CAS (Cordless Alliance System).

Utilice únicamente accesorios que cumplan los requerimientos y los datos indicados en este manual de instrucciones.

Deben observarse las instrucciones de uso de la MS 18 LTX 15.

Para consultar el programa completo de accesorios, véase www.metabo.com o nuestro catálogo.

13. Reparación

 Las reparaciones de herramientas eléctricas solamente deben ser efectuadas por electricistas especializados.

Se recomienda utilizar únicamente piezas de recambio originales de Metabo.

En caso de que sea necesario reparar herramientas eléctricas, diríjase a su representante de Metabo. En la página www.metabo.com encontrará las direcciones necesarias.

En la página web www.metabo.com puede descargar listas de repuestos.

14. Protección del medio ambiente

Cumpla lo estipulado por las normativas nacionales relativas a la gestión ecológica de los residuos y al reciclaje de herramientas, embalajes y accesorios usados.

Los materiales de embalaje deben eliminarse de acuerdo con su etiquetado y según las directrices municipales. Puede encontrar más información en www.metabo.com en la sección Servicio.

 Solo para países de la UE: no tire las herramientas eléctricas a la basura doméstica. Según la directiva europea 2012/19/UE sobre residuos de aparatos eléctricos y electrónicos y las correspondientes legislaciones nacionales, las herramientas eléctricas usadas deben recogerse por separado y reciclarse de modo respetuoso con el medio ambiente. Antes de desechar descargue la batería en la herramienta eléctrica. Asegure los contactos contra un cortocircuito (p. ej. con cinta adhesiva).

15. Datos técnicos

Nos reservamos el derecho a efectuar modificaciones en función de las innovaciones tecnológicas.

Longitud = 120-180 cm (3.9 ft - 5.9 ft)

Peso (sin máquina, batería ni correa para el hombro) = 1,6 kg (3,9 lbs)

Las especificaciones técnicas aquí indicadas están sujetas a rangos de tolerancia (conforme a las normas vigentes).



Valores de emisiones

Estos valores permiten evaluar las emisiones de la herramienta eléctrica y la comparación de diferentes herramientas eléctricas. Dependiendo de las condiciones de uso, del estado de la herramienta eléctrica o de las herramientas que se utilicen, la carga real puede ser mayor o menor. Para realizar la valoración tenga en cuenta las pausas de trabajo y las fases de trabajo a carga reducida. Determine, a partir de los valores estimados, las medidas de seguridad para el usuario, p.ej. medidas organizativas.

Valor total de vibraciones (suma vectorial de tres direcciones) determinado según EN 62841:

a_h = Valor de emisión de vibraciones (aserrado de troncos de madera dura) < 2,5 m/s^2

K_h = Inestabilidad (oscilación) = 1,5 m/s^2

Niveles acústicos típicos evaluados A:

L_{pA} = Nivel de presión sonora = 74 dB(A)

K_{pA} = Inestabilidad = 3 dB(A)

L_{WA} = Nivel de potencia sonora = 89 dB(A)

K_{WA} = Inestabilidad = 2,67 dB(A)

$L_{WA(G)}$ = Nivel de potencia acústica garantizado según 2000/14/CE < 91 dB(A)



Al trabajar, el nivel de ruido puede superar los 80 dB(A).



¡Usar protección auditiva!

Manual original

1. Utilização correta

A vara telescópica destina-se para montar a serra de arbustos sem fio da Metabo MS 18 LTX 15.

A montagem de outras ferramentas está interdita e pode provocar ferimentos graves.

O manual de instruções da MS 18 LTX 15 deve ser respeitado.

As determinações nacionais podem limitar a utilização do aparelho.

O utilizador é inteiramente responsável por danos que advenham de uma utilização indevida.

Deverá sempre respeitar as normas gerais de prevenção de acidentes aplicáveis e as indicações de segurança juntamente fornecidas.

2. Indicações gerais de segurança



Para a sua própria proteção e para a proteção da sua ferramenta elétrica, respeite as partes do texto marcadas com este símbolo!



AVISO – Ler o manual de instruções para reduzir o risco de ferimentos.



ATENÇÃO – Leia todas as indicações de segurança, instruções, ilustrações e dados técnicos fornecidos juntamente com esta ferramenta elétrica. O desrespeito das instruções apresentadas em seguida pode provocar choques elétricos, incêndios e/ou lesões graves.

Guarde todas as indicações de segurança e instruções para consultas futuras.

Quando entregar esta ferramenta elétrica a terceiros, faça-o sempre acompanhado destes documentos.

Riscos residuais: mesmo utilizando corretamente o aparelho podem surgir riscos residuais ao trabalhar com o mesmo. Respeite todas as indicações de segurança e instruções.

Possíveis riscos:

- Uma exposição mais prolongada a vibrações pode provocar ferimentos e distúrbios neurovasculares (também designados de "síndrome de Raynaud" ou "dedos brancos"), especialmente em pessoas com problemas de circulação. Estes sintomas podem afetar as mãos, os pulsos e os dedos e manifestam-se através da perda de sensibilidade, aspeto baço, prurido, dores e descolorações ou alterações estruturais na pele. Os efeitos podem intensificar-se com temperaturas ambiente baixas e/ou ao agarrar os punhos com força. Se surgirem sintomas deverá encurtar o tempo de utilização da máquina e consultar um médico.

3. Indicações especiais de segurança

3.1 Indicações de segurança

As indicações de segurança aplicam-se à utilização da vara telescópica com a serra de arbustos sem fio da Metabo MS 18 LTX 15.

O manual de instruções da MS 18 LTX 15 deve ser respeitado.

3.2 Indicações de segurança adicionais:



Força de tração perigosa: se a caixa da serra não for encostada à madeira a serrar, existe o perigo, da serra ser puxada inesperadamente para a

frente. Por este motivo deverá apoiar a serra com a caixa à madeira a serrar e conduzi-la com rotações máximas até ao corte.

Verifique se a madeira inclui pregos, cordas, arames ou peças soltas e remova-os antes de a serrar.

A corrente de serrar é travada após desligar. Solicitar a reparação da máquina, caso o tempo de travagem da máquina aumente significativamente.

Se tiver deixado cair a máquina ou se esta tiver sido sujeita a outros impactos: inspecionar minuciosamente a máquina para identificar danos ou outros defeitos.

Use sempre equipamento de proteção pessoal e óculos de proteção. O uso de equipamento de proteção pessoal, como a máscara antipoeiras, o calçado de segurança antiderrapante, o capacete de segurança, as luvas de proteção, o vestuário de proteção estreito ou a proteção auditiva, reduz o risco de ferimentos.

Manter as pessoas que não estão envolvidas a no mínimo 15 m de distância.

Mantenha-se atento, observe o que está a fazer, e seja prudente ao trabalhar com uma ferramenta elétrica. Não use ferramentas elétricas se estiver cansado ou sob a influência de drogas, álcool ou medicamentos. Um momento de distração durante a utilização da ferramenta elétrica pode resultar em ferimentos graves.

Nunca utilize a vara telescópica como alavanca.

Mantenha os punhos e as superfícies do punho secos, limpos e livres de óleo e de gordura. Os punhos e as superfícies do punho escorregadias não permitem o manuseamento seguro e o controlo da ferramenta elétrica em situações inesperadas.

Não utilize a máquina em caso de condições meteorológicas desfavoráveis, principalmente, em caso de tempestade. Isto reduz o perigo de ser atingido por um raio.

Desligar a máquina, retirar a(s) bateria(s).
Certifique-se de que todas as peças móveis estão imobilizadas:

- se deixar a máquina sem supervisão;
- antes de eliminar bloqueios;
- antes de verificar a máquina, limpar ou efetuar trabalhos na mesma;
- se tiver embatido num corpo estranho ou se tiver deixado cair a máquina. Verifique se a máquina apresenta danos e efetue as devidas reparações, antes de voltar a colocar a máquina em funcionamento.
- Se a máquina começar a vibrar de forma estranhamente forte,

será necessário realizar imediatamente uma verificação:

- verificar se apresenta danos;
- substituir peças danificadas ou reparar;
- certificar-se de que todas as porcas, pinos e parafusos estão apertados firmemente.

Em caso de acidente ou falha de funcionamento, desligar imediatamente a máquina e retirar as baterias.

Para evitar um arranque accidental: antes de qualquer verificação do tensionamento da corrente, antes de voltar a tensionar a corrente de serrar, para substituir a corrente, para eliminar avarias e antes de qualquer mudança do local de trabalho: retirar as baterias!

Retirar as baterias da máquina. Aguardar até que todas as peças móveis estejam imobilizadas, antes de efetuar qualquer ajuste, conversão, manutenção e limpeza ou antes de armazenar a máquina.



Proteger as baterias de humidade!



Não expor as baterias ao fogo!

Não utilizar baterias danificadas ou deformadas!

Não abrir as baterias!

Não tocar nem curto-circuitar os contatos das baterias!



As baterias de iões de lítio danificadas podem verter um líquido ligeiramente ácido e inflamável!



Caso as baterias vertam líquido e o mesmo entre em contato com a pele, deverá lavar imediatamente com água abundante. Se o líquido das baterias entrar em contato com os seus olhos, lave-os com água limpa e consulte imediatamente um médico!

No caso de uma vara telescópica danificada, retirar a bateria da máquina.

Transporte das baterias de iões de lítio:

a expedição de baterias de iões de lítio deverá ocorrer em conformidade com as leis de transporte de mercadorias perigosas (UN 3480 e UN 3481). Informe-se sobre as normas atualmente em vigor para a expedição de baterias de iões de lítio. Se necessário, informe-se junto da sua empresa transportadora. Poderá obter uma embalagem certificada junto da Metabo.

A bateria apenas poderá ser expedida caso a caixa não apresente danos e esta não esteja a verter líquido. Para a expedição, retirar a bateria da máquina. Proteger os contatos contra curto-circuito (por exemplo, isolar com fita adesiva).

3.3 Símbolos



Ler o manual de instruções e respeitar todas as indicações de segurança e de advertência.



PERIGO - Mantenha uma distância suficiente em relação a condutores de corrente.

Reduza o perigo de um choque elétrico mortal, não utilizando a máquina, de forma alguma, próxima de fios elétricos. Ao tocar ou ao utilizar próximo de condutores de corrente podem ocorrer ferimentos graves ou um choque elétrico mortal.

only for use in combination with pruning saw MS 18 LTX 15

Utilizar a vara telescópica apenas em conjunto com a serra de arbustos sem fio da Metabo MS 18 LTX 15. A montagem de outras ferramentas está interdita e pode provocar ferimentos graves. O manual de instruções da MS 18 LTX 15 deve ser respeitado.

4. Vista geral

Ver página 2.

- 1 Superfície do punho
- 2 Punho / superfície do punho
- 3 Botão para desbloqueio da bateria (na máquina)
- 4 Fixação da bateria
- 5 Suporte da máquina
- 6 Parafuso de fixação
- 7 Anel de aperto (ajustar comprimento)
- 8 Ponto de suspensão
- 9 Cinta de ombro
- 10 Bloqueio do botão
- 11 Interruptor (ligar/desligar)
- 12 Botão para desbloqueio da bateria (na vara telescópica)
- 13 Bateria *

* consoante o equipamento/não incluído no equipamento standard

5. Colocação em funcionamento



AVISO! Retirar as baterias. O arranque accidental pode provocar ferimentos graves. A máquina deverá estar imobilizada.



AVISO! Encaixar a cobertura de proteção na calha-guia da máquina.

5.1 Montar/desmontar a vara telescópica na máquina (MS 18 LTX 15)

Ver figura, página 2.

Montar:

Encaixar o suporte da máquina (5), conforme representado, até engatar na fixação da bateria (4)

na máquina. Aparafusar totalmente o parafuso de fixação (6) e apertar firmemente.

AVISO! Antes da colocação em funcionamento e regularmente, durante o funcionamento: verifique se o parafuso de fixação (6) está apertado firmemente para prevenir ferimentos graves.

Remover:

Desaparafusar o máximo possível o parafuso de fixação (6). Pressionar o botão para desbloqueio da bateria (3) e puxar o suporte da máquina (5) para baixo.

5.2 Ajustar o comprimento da vara telescópica

Ver figura, página 2.

1. **Soltar o aperto:** rodar o anel de aperto (7) no sentido dos ponteiros do relógio.
2. **Ajustar o comprimento:** deslizar para ajustar para o comprimento pretendido.
3. **Fixar:** rodar o anel de aperto (7) no sentido contrário ao dos ponteiros do relógio e apertar fixamente.
4. **Certifique-se,** puxando nas extremidades da haste, de que a ligação está bloqueada em segurança.

5.3 Retirar, inserir a bateria

Retirar:

Pressionar o botão para desbloqueio da bateria (12) e retirar a bateria (13).

Colocar:

inserir a bateria (13) até engatar.

6. Utilização

AVISO! O manual de instruções da MS 18 LTX 15 deve ser respeitado.

6.1 Cinta de ombro

AVISO! Utilizar sempre apenas 1 cinta de ombro.

Colocar a cinta de ombro (9) conforme representado e ajustar para um comprimento adaptado à tarefa. Pendurar o gancho com mosquetão da cinta de ombro (9) no ponto de suspensão (8). Desprender depois de terminar o trabalho.

6.2 Segurar corretamente, ligar e desligar

AVISO! O operador deve adotar uma postura estável ao ligar e segurar bem a vara telescópica. A corrente de serrar da MS 18 LTX 15 não pode estar em contato com nenhum objeto.

AVISO! O manual de instruções da MS 18 LTX 15 deve ser respeitado.

Ligar

1. Segurar a máquina com a mão no punho (2) e conduzir. Envolver o punho com os polegares e os dedos.
2. Segurar a máquina com a outra mão na superfície dianteira do punho (1) e conduzir.

3. Pressionar o bloqueio do botão (10).
4. Com o bloqueio do botão (10) pressionado, acionar o gatilho (11) e soltar o bloqueio do botão (10).

Desligar:

Para desligar, soltar o gatilho (11). (O bloqueio do botão (10) volta à posição de bloqueio.) Segurar firmemente a máquina com ambas as mãos e aguardar até a máquina imobilizar totalmente.

AVISO! A corrente de serrar é travada após desligar. Solicitar a reparação da máquina, caso o tempo de travagem da máquina aumente significativamente.

6.3 Trabalhar com a vara telescópica

AVISO! Antes de iniciar o trabalho deverá verificar sempre se a vara telescópica está a funcionar corretamente. Apenas deverá colocar em funcionamento varas telescópicas completas e que não estejam danificadas.

AVISO! Existe o perigo de ser atingido por ramos em queda. Mantenha uma distância suficiente em relação ao ramo que está a cortar.

Evite uma postura corporal fora do normal, faça intervalos para repouso e alterne as posições de trabalho.

AVISO! Pratique todas as técnicas de trabalho. Se não tiver qualquer experiência na utilização de aparelhos deste género deverá, inicialmente, procurar a ajuda de pessoas com experiência.

Funcionamento básico, corte de ramos e galhos

Escolha o seu posicionamento de forma a não ser atingido pelo ramo em queda.

Comece a serrar os ramos que se encontram em baixo, para deixar espaço suficiente para a queda dos ramos que se encontram em cima.

Cortar os ramos compridos em várias passos.

Para evitar que a casca rasgue: execute o último passo apenas depois de ter cortado grande parte do ramo e de ter reduzido o peso.

Retirar a máquina da madeira apenas com a corrente de serrar em rotação.

Não trabalhar rente ao chão. A calha-guia não deve entrar em contato com o chão, caso contrário, a corrente de serrar ficará rapidamente romba.

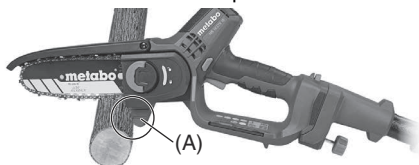

1. Encostar a máquina contra a madeira com o batente (A). Ao ligar, a corrente não pode tocar na madeira. Ligar a máquina e só depois começar a serrar, direcionando a serra para baixo. Não exercer pressão, o próprio peso da serra é suficiente. Mais para o final do corte, alivie a serra e prepare-se para conseguir aguentar o peso da serra, assim que a serra

- acabar de serrar o ramo.
- Para manter pleno controlo no momento do "corte" deverá reduzir a força do peso exercida na serra mais para o final do corte, sem soltar o punho fixo nos punhos da máquina.
 - Após concluir o corte deverá desligar o motor e aguardar a imobilização da corrente de serrar, antes de retirar a máquina do local. Desligar sempre a máquina, antes de mudar de um ramo para o outro.

 Nunca tente liberar uma serra encravada com o motor em funcionamento. Desligar o motor e retirar as baterias. Segure firmemente a serra e levante o ramo. Se a serra continuar presa, solicite auxílio especializado.

Não utilizar a serra como alavanca.

7. Transportar

 **AVISO!** Deixar a máquina imobilizar. Retirar as baterias. Encaixar a cobertura de proteção na calha-guia da máquina.

Para o transporte, retirar a máquina da vara telescópica.

Proteger a vara telescópica durante o transporte para evitar danos ou ferimentos.

8. Limpar

 **AVISO!** Deixar a máquina imobilizar. Retirar as baterias. Encaixar a cobertura de proteção na calha-guia da máquina. Retirar a máquina.

Limpar após cada utilização: sujidades, aparas de serrar e semelhantes (por exemplo com um pincel ou pano).

9. Armazenamento

 **AVISO!** Deixar a máquina imobilizar. Retirar as baterias. Encaixar a cobertura de proteção na calha-guia da máquina. Retirar a máquina.

Limpar a vara telescópica antes de armazenar e efetuar uma manutenção.

Armazenar num local seguro e seco, fora do alcance de crianças.

10. Manutenção

 **AVISO!** Retirar as baterias. O arranque accidental pode provocar ferimentos graves. Retirar a máquina.

Trate a vara telescópica com cuidado. Antes da utilização, verifique diariamente se as partes móveis funcionam na perfeição e não estão emperradas ou se existem peças quebradas ou danificadas que possam influenciar o funcionamento. As peças danificadas devem ser reparadas antes da utilização. Muitos acidentes são causados pela manutenção insuficiente dos aparelhos.

11. Problemas e avarias

A máquina não arranca

- O parafuso de fixação não está aparafusado até ao batente? Aparafusar até ao batente.
- A bateria está descarregada? Carregar.

12. Acessórios

Utilize apenas baterias e acessórios originais Metabo ou CAS (Cordless Alliance System).

Utilize apenas acessórios que cumpram os requisitos e dados característicos indicados neste manual de instruções.

O manual de instruções da MS 18 LTX 15 deve ser respeitado.

Poderá consultar o programa completo de acessórios em www.metabo.com ou no catálogo.

13. Reparações

 As reparações em ferramentas elétricas apenas devem ser efetuadas por eletricitistas!

Apenas devem ser utilizadas peças sobressalentes originais da Metabo.

Caso as ferramentas elétricas Metabo necessitem de reparações, dirija-se ao seu representante Metabo. Consulte os endereços em www.metabo.com

Poderá descarregar as listas de peças sobressalentes em www.metabo.com

14. Proteção do ambiente

Respeite as determinações nacionais sobre a eliminação ecológica e sobre a reciclagem de máquinas usadas, embalagens e acessórios.

Os materiais da embalagem devem ser eliminados em conformidade com a sua identificação, de acordo com as diretrizes municipais. Poderá encontrar notas adicionais em www.metabo.com na área da Assistência técnica.

 Apenas para países da UE: não colocar as ferramentas elétricas no lixo doméstico! De acordo com a diretiva europeia 2012/19/UE sobre equipamentos elétricos e eletrónicos usados, e na conversão ao direito nacional, as ferramentas elétricas usadas devem ser recolhidas em separado e entregues a uma reciclagem ecologicamente correta.

Antes de eliminar a bateria, descarregue-a na ferramenta elétrica. Proteger os contactos contra curto-circuito (por exemplo, isolar com fita adesiva).

15. Dados técnicos

Reservamo-nos o direito de proceder a alterações relacionadas com o progresso tecnológico.

Comprimento = 120-180 cm (3.9 ft - 5.9 ft)

Peso (sem máquina, bateria, cinta de ombro) = 1,6 kg (3.9 lbs)

pt PORTUGUÊS

Os dados técnicos indicados são tolerantes (de acordo com os padrões individuais válidos).



Valores das emissões

Estes valores possibilitam a avaliação de emissões da ferramenta elétrica e a comparação com diversas ferramentas elétricas. Consoante as condições de utilização, o estado da ferramenta elétrica ou das ferramentas acopláveis, a sobrecarga efetiva poderá ser superior ou inferior. Para a avaliação, deverá ainda considerar os intervalos de trabalho e as fases com menores sobrecargas. Com base nos respetivos valores avaliados deverá determinar a aplicação de medidas de proteção para o utilizador, por ex. medidas a nível de organização.

Valor total de vibrações (soma vetorial de três direções) determinado de acordo com a EN 62841:

a_h = Valor da emissão de vibrações (serrar ramo de madeira dura) $< 2,5 \text{ m/s}^2$

K_h = Insegurança (vibração) = $1,5 \text{ m/s}^2$

Valores típicos e ponderados pela escala A para o ruído:

L_{pA} = Nível sonoro = 74 dB(A)

K_{pA} = Insegurança = 3 dB(A)

L_{WA} = Nível de potência sonora = 89 dB(A)

K_{WA} = Insegurança = 2,67 dB(A)

$L_{WA(G)}$ = Nível de potência sonora garantido de acordo com a 2000/14/CE $< 91 \text{ dB(A)}$



Durante o trabalho, o nível de ruído pode exceder os 80 dB(A).



Usar proteção auditiva!

Bruksanvisning i original

1. Föreskriven användning

Teleskopstaven används för festsättning av den batteridrivna grensågen MS 18 LTX 15 från Metabo.

Det är förbjudet att montera andra verktyg eftersom det kan leda till allvarliga skador.

Beakta bruksanvisningen till MS 18 LTX 15.

Lokala regler kan begränsa produktens användning.

Användaren ansvarar själv för skador som orsakas av felaktig användning.

Allmänna föreskrifter om olycksförebyggande samt bifogade säkerhetsanvisningar måste följas.

2. Allmänna säkerhetsanvisningar



Följ anvisningarna i textavsnitten med den här symbolen för att förebygga personskador och skador på elverktuget!



WARNING – Läs igenom bruksanvisningen för att minska risken för skador.



WARNING – Läs alla säkerhetsvarningar, instruktioner, illustrationer och specifikationer som medföljer detta elverktyg. Fel som uppstår till följd av att instruktionerna nedan inte följts kan orsaka elstöt, brand och/eller allvarliga personskador.

Spara säkerhetsanvisningar och anvisningar för framtida bruk.

Se till så att dokumentationen medföljer elverktuget.

Restrisker: Även när verktyget används på ändamålsenligt sätt kan det finnas restrisker. Beakta alla säkerhetsanvisningar och instruktioner. Möjliga risker:

- Om personer med blodcirkulationsstörningar utsätts för vibrationer under längre tid kan det leda till skador eller neurovaskulära störningar (även kallat Raynauds fenomen eller "vita fingrar"). Symptomen kan uppträda på händer, handleder och fingrar och yttrar sig som nedsatt känslighet, svaghet, klåda, smärta eller som missfärgning eller strukturella ändringar på huden. Dessa effekter kan förstärkas av låga omgivningstemperaturer och/eller för kraftigt grepp om handtagen. Om man upplever dessa symtom måste maskinens användningstid kortas ned och läkare uppsökas.

3. Särskilda säkerhetsanvisningar

3.1 Säkerhetsanvisningar

Säkerhetsanvisningarna gäller för användning av teleskopstaven med den batteridrivna grensågen MS 18 LTX 15 från Metabo.

Beakta bruksanvisningen till MS 18 LTX 15.

3.2 Övriga säkerhetsanvisningar:



Farlig dragkraft: Om sågens hus inte ligger tätt mot det trä som ska sågas finns risk för att sågen dras framåt på ett sätt som användaren inte kan förutse.

Därför ska sågen stötas med huset tätt mot det trä som sågas och föras med maxvarvtal i snittet.

Kontrollera om det finns spik, snören, trådar eller lösa delar på trästycket och ta bort dessa innan du sågar.

Sågkedjan bromsas in efter frånslagning. Om inbromsningstiden blivit avsevärt längre, reparera maskinen.

Om maskinen fallit eller har utsatts för andra typer av stötar: kontrollera noggrant om maskinen är skadad eller defekt.

Använd personlig skyddsutrustning och alltid skyddsglasögon. Genom att använda personlig skyddsutrustning som dammask, glidsäkra skyddsskor, skyddshjälm, skyddshandskar, åtsittande skyddskläder och hörselskydd minskar du risken för skador.

Håll ett avstånd på minst 15 m till personer som inte deltar i arbetet.

Var uppmärksam på vad du gör och var förnuftig när du arbetar med ett elverktyg. Använd inte elverktyg när du är trött eller om du är påverkad av droger, alkohol eller mediciner. Under användning av elverktyg kan även en kort uppmärksamhet leda till allvarliga kroppsskador.

Använd aldrig teleskopstaven som spak.

Handtag och greppytor ska hållas torra, rena och fria från olja och fett. Håll handtag och greppytor ger ingen säker hantering och kontroll över verktyget i oväntade situationer.

Använd inte maskinen i dåligt väder, särskilt inte om det finns risk för åska. Det minskar risken för att träffas av blixten.

Slå från maskinen, ta ut batteripaket. Se till att alla rörliga delar har stannat i följande fall:

- När maskinen lämnas utan uppsikt.
- Innan du åtgärdar tilltappningar.
- Innan du inspekterar, rengör eller arbetar på maskinen.
- Om du har träffat ett främmande föremål eller om maskinen har fallit ned. Kontrollera om maskinen är skadad och reparera den innan du börjar använda maskinen igen.
- Om maskinen börjar vibrera ovanligt starkt.

Om maskinen börjar vibrera ovanligt starkt ska den omedelbart kontrolleras:

- Kontrollera om maskinen är skadad.
- Reparera eller byt ut skadade delar.
- Se till att alla muttrar, bultar och skruvar är ordentligt åtdragna.

sv SVENSKA

Vid en olycka eller ett funktionsfel ska du genast slå från maskinen och ta ut batteripaketet.

För att undvika oavsiktlig start: ta alltid ut batteripaketet innan du spänner eller byter kedja, undersöker ev. fel eller byter arbetsställe.

Ta ut batteripaketet ur maskinen. Vänta tills alla rörliga delar har stannat innan du genomför inställningar, omriggning, underhåll eller rengöring och när maskinen ska förvaras.

 Skydda batterierna mot fukt!

 Skydda batterierna mot brand!

Använd aldrig trasiga eller deformerade batterier! Öppna aldrig batterierna!

Vidrör eller kortslut aldrig batteripolerna!

 Trasiga litiumjonbatterier kan läcka en något sur, brännbar vätska!

 Om du får läckande batterivätska på huden, spola direkt med rikliga mängder vatten. Får du batterivätska i ögonen, skölj med rent vatten och sök omedelbart läkarvård!

Ta ut batteripaketet ur maskinen om teleskopstaven är defekt.

Transport av litiumjonbatterier:

Frakt av litiumjonbatterier regleras av bestämmelserna för farligt gods (UN 3480 och UN 3481). Fraktdokumentet för litiumjonbatterier ska uppfylla gällande föreskrifter. Kontakta transportföretaget för mer information. Det finns certifierat förpackningsmaterial att få hos Metabo.

Skicka endast batterier om kåpan är oskadd och det inte sipprar ut någon vätska. Ta ut batteriet ur maskinen för att skicka det. Säkra kontakterna mot kortslutning (isolera t.ex. med tejp).

3.3 Symboler

 Läs bruksanvisningen och följ alla varnings- och säkerhetsanvisningar.

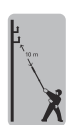
 FARA – Håll tillräckligt avstånd till strömledningar.

Minska risken för dödlig elstöt genom att aldrig använda maskinen i närheten av elledningar. Om du kommer i kontakt med elledningar eller använder maskinen i deras närhet finns risk för allvarliga skador eller dödlig elstöt.

only for use in combination with pruning saw MS 18 LTX 15

Teleskopstaven ska endast användas i kombination med den

batteridrivna grensågen MS 18 LTX 15 från Metabo. Det är förbjudet att montera andra verktyg eftersom det kan leda till allvarliga skador. Beakta bruksanvisningen till MS 18 LTX 15.

4. Översikt

Se sida 2.

1 Greppyta

- 2 Handtag/greppyta
- 3 Knapp för upplåsning av batteripaketet (på maskinen)
- 4 Fäste för batteripaket
- 5 Maskinhållare
- 6 Säkringskruv
- 7 Klämring (inställning av längd)
- 8 Upphångningspunkt
- 9 Axelrem
- 10 Brytarlås
- 11 Brytare (till-/frånslagning)
- 12 Knapp för upplåsning av batteripaketet (på teleskopstaven)
- 13 Batteri *

* beroende på utförande/ingår inte

5. Driftstart

 **WARNING!** Ta ut batteripaketet. Om maskinen startar av misstag kan den orsaka allvarliga personskador. Maskinen måste stå stilla.

 **WARNING!** Skjut skyddskåpan på maskinens styrskena.

5.1 Sätta fast/ta bort teleskopstaven på maskinen (MS 18 LTX 15)

Se bild på sidan 2.

Montering:

Skjut maskinhållaren (5) på det sätt som visas på fästet för batteripaket (4) på maskinen tills den hakar fast. Skruva i säkerhetskraven (6) helt och dra åt.

 **WARNING!** Före driftsättning och regelbundet under drift: Kontrollera att säkerhetskraven (6) är ordentligt åtdragen för att undvika allvarliga skador.

Borttagning:

Skruva ut säkerhetskraven (6) så långt det går. Tryck på knappen för upplåsning av batteriet (3) och dra av maskinhållaren (5) nedåt.

5.2 Ställa in teleskopstavens längd

Se bild på sidan 2.

1. **Lossa fastklämningen:** Vrid klämringen (7) medurs.
2. **Ställa in längden:** Skjut för att ställa in önskad längd.
3. **Säkra:** Vrid klämringen (7) moturs och dra åt.
4. **Kontrollera** att anslutningen är ordentligt låst genom att dra i stångens ändar.

5.3 Ta av, sätta på batteriet

Ta av:

Tryck på knappen för upplåsning av batteriet (12) och dra bort batteriet (13).

Montering:

Skjut på batteripaketet (13) tills det snäpper fast.

6. Användning

! VARNING! Beakta bruksanvisningen till MS 18 LTX 15.

6.1 Axelrem

! VARNING! Använd alltid endast 1 axelrem.

Sätt på axelremmen (9) så som visas och anpassa längden till arbetsuppgiften. Haka fast axelremmens (9) karbinkrok i upphängningspunkten (8). Haka ur den efter avslutat arbete.

6.2 Hålla fast enheten korrekt, slå till och från

! Som användare måste du stå stadigt och hålla teleskopstaven i ett fast grepp innan du startar. Sågkedjan på MS 18 LTX 15 får inte röra vid några föremål.

! Beakta bruksanvisningen till MS 18 LTX 15.

Start

- Håll maskinen med ena handen om handtaget (2) och manövrera den. Ta tag runt hela handtaget med tummen och fingrarna.
- Håll maskinen med den andra handen på den främre greppytan (1) och manövrera den.
- Tryck på brytarlåset (10).
- När brytarlåset är intryckt (10) trycker du på strömbrytaren (11) och släpper brytarlåset (10).

Stopp:

Du slår av genom att släppa strömbrytaren (11). (Brytarlåset (10) återgår då till spärrat läge.) Håll fast maskinen ordentligt med båda händerna från handtagen och vänta tills maskinen har stannat helt.

! Sågkedjan bromsas in efter frånslagning. Om inbromsningstiden blivit avsevärt längre, reparera maskinen.

6.3 Arbeta med teleskopstaven

! Kontrollera att teleskopstaven fungerar felfritt innan du påbörjar arbetet. Teleskopstaven får endast tas i drift om den är felfri och fullständig.

! Risk för att träffas av nedfallande grenar. Håll tillräckligt avstånd till den gren som du sågar av.

Undvik olämpliga kroppsställningar, ta vilopauser och byt arbetsposition.

! Öva på alla arbetstekniker. Om du inte har någon tidigare erfarenhet av sådana maskiner skall du först låta mer erfarna personer hjälpa dig.

Grundläggande arbetssätt, avsågning av grenar och kvistar

Ställ dig så att du inte kan träffas av nedfallande grenar.

Börja såga de grenar som är längst ned så att grenarna däröver har plats att falla ned.

Långa grenar ska sågas i flera omgångar.

För att förhindra att barken skalas av: Utför det sista snittet först när du har sågat av den största delen av grenen så att vikten har reducerats.

Dra maskinen ur träet endast när sågkedjan är igång.

Arbeta inte nära marken. Styrskenan får inte komma i kontakt med marken eftersom sågkedjan annars snabbt blir sliten.

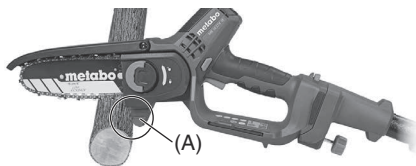

- Placera maskinen med anslaget (A) mot träet. Kedjan får inte beröra träet vid påslagning. Slå på maskinen och börja såga genom att föra sågen nedåt. Tryck inte, sågens egenvikt är tillräcklig. Avlasta sågen i slutet av snittet och var förberedd på att fånga upp sågens vikt när sågen har sågat av grenen.
- För att bibehålla full kontroll när grenen sågas av ska du minska sågens effektiva vikt kraft i slutet av snittet samtidigt som du fortsätter att hålla ordentligt i maskinens handtag.
- När du sågat klart stänger du av motorn och väntar tills sågkedjan stannat innan du tar bort maskinen. Slå alltid av maskinen innan du fortsätter med en annan gren.

! Försök aldrig dra loss en såg som hamnat i kläm med motorn igång. Slå från motorn, ta ut batteripaketet. Håll fast sågen och lyft grenen. Om sågen fortfarande sitter fast ska du kontakta specialist.

Använd inte sågen som spak.

7. Transport

! VARNING! Låt maskinen stanna. Ta ut batteripaketet. Skjut skyddskåpan på maskinens styrskena.

Ta bort maskinen från telefonstaven vid transport.

Säkra telefonstaven under transport för att undvika sak- eller personskador.

8. Rengöring

! VARNING! Låt maskinen stanna. Ta ut batteripaketet. Skjut skyddskåpan på maskinens styrskena. Ta bort maskinen.

Rengör efter varje användning: ta bort smuts, sågspån eller liknande (t.ex. med pensel eller duk).

9. Förvaring

! VARNING! Låt maskinen stanna. Ta ut batteripaketet. Skjut skyddskåpan på maskinens styrskena. Ta bort maskinen.

Rengör och underhåll telefonstaven innan den förvaras.

Förvara maskinen på en säker och torr plats utom räckhåll för barn.

10. Underhåll

 **WARNING!** Ta ut batteripaketet. Om maskinen startar av misstag kan den orsaka allvarliga personskador. Ta bort maskinen.

Sköt om telefonstaven ordentligt. Kontrollera varje dag före användning att de rörliga delarna fungerar som de ska och inte kärvar och kontrollera att inga delar är sönder eller så skadade att det påverkar funktionen negativt. Låt fackman reparera skadade delar innan produkten används. Många olyckor orsakas av dåligt skötta maskiner.

11. Problem och felsökning

Maskinen arbetar inte

- Har säkerhetsskruven inte skruvats i helt? Skruva i helt.
- Tomt batteripaket? Ladda.

12. Tillbehör

Använd endast Metabo- eller CAS-batteripaket (Cordless Alliance System) och tillbehör i original.

Använd endast tillbehör som uppfyller kraven och specifikationerna i den här bruksanvisningen.

Beakta bruksanvisningen till MS 18 LTX 15.

Ett komplett tillbehörsortiment hittar du på www.metabo.com eller i katalogen.

13. Reparation

 Reparation av elverktyg får endast utföras av behörig elektriker!

Använd endast originalreservdelar från Metabo.

Metabo-elverktyg som behöver repareras ska skickas till din Metabo-återförsäljare. För adresser, se www.metabo.com.

Du kan hämta reservdelistor på www.metabo.com.

14. Miljöskydd

Följ nationella miljöföreskrifter för omhändertagande och återvinning av uttjänta maskiner, förpackningar och tillbehör.

Förpackningsmaterial måste bortskaffas i enlighet med kommunala riktlinjer baserat på produktmärkningen. Mer information finns på www.metabo.com under service.

 Gäller endast för EU-länder: Släng inte uttjänta elverktyg i hushållssoporna! Enligt Europaparlamentets och rådets direktiv 2012/19/EU om avfall som utgörs av eller innehåller elektriska eller elektroniska produkter och dess införlivande i den nationella lagstiftningen ska elektriska verktyg samlas in separat och återvinnas på ett miljövänligt sätt. Ladda ur batteriet i elverktyget före återvinning. Säkra kontaktarna mot kortslutning (isolera t.ex. med tejp).

15. Tekniska data

Förbehåll för tekniska ändringar.

Längd = 120–180 cm (3.9 ft - 5.9 ft)

Vikt (utan maskin, batteripaket, axelrem) = 1,6 kg (3.9 lbs)

I de tekniska specifikationerna ovan tas även hänsyn till toleranserna (i enlighet med gällande standarder).

Utsläppsvärden

Dessa värden medger en bedömning av elverktygets utsläpp samt jämförelse med andra eldrivna verktyg. Beroende på förhållandena, elverktygets skick och hur verktygen används kan de faktiska värdena vara högre eller lägre. Räkna även med pauser och perioder med lägre belastning. Använd de uppskattade värdena för att ta fram skyddsåtgärder för användaren, t.ex. organisatoriska åtgärder.

Totalt vibrationsvärde (vektorsumma i tre riktningar) räknas fram enligt EN 62841:

a_{rh} = Vibrationsemissionsvärde (sågning av hård trädstam) < 2,5 m/s²

K_{rh} = Onoggrannhet (vibrationer) = 1,5 m/s²

Typisk A-värderad bullernivå:

L_{pA} = Ljudtrycksnivå = 74 dB(A)

K_{pA} = Onoggrannhet = 3 dB(A)

L_{WA} = Ljudeffektnivå = 89 dB(A)

K_{WA} = Onoggrannhet = 2,67 dB(A)

$L_{WA(G)}$ = Garanterad ljudeffektnivå enligt 2000/14/EG < 91 dB(A)



Vid arbete kan ljudnivån överskrida 80 dB(A).

 **Använd hörselskydd!**

Alkuperäiset ohjeet

1. Tarkoituksenmukainen käyttö

Teleskooppivarsi on tarkoitettu Metabon akkuksasahan MS 18 LTX 15 kiinnittämiseen.

Muiden työkalujen kiinnittäminen on kiellettyä ja voi aiheuttaa vakavia tapaturmia.

MS 18 LTX 15 akkuksasahan käyttöohje on otettava huomioon.

Kansalliset määräykset voivat rajoittaa laitteen käyttöä.

Määräystenvastaisesta käytöstä aiheutuvista vaurioista vastaa ainoastaan käyttäjä.

Yleisesti hyväksytyjä tapaturmantorjuntamääräyksiä ja oheisia turvallisuusohjeita on noudatettava.

2. Yleiset turvallisuusohjeet



Ota huomioon tällä symbolilla merkityt tekstikohtat suojataksesi itsesi ja sähkötyökalu!



VAROITUS – Lue käyttöohjeet tapaturmavaaran minimoimiseksi.



VAROITUS – Lue kaikki tämän sähkötyökalun mukana toimitetut turvallisuusohjeet, muut ohjeet, kuvat ja tekniset tiedot. Alla esitettyjen ohjeiden noudattamisen laiminlyönti voi aiheuttaa sähköiskun, tulipalon ja/tai vakavia tapaturmia.

Säilytä kaikki turvallisuusohjeet ja muut ohjeet huolellisesti tulevaa käyttöä varten.

Louvuta sähkötyökalu edelleen vain yhdessä näiden asiakirjojen kanssa.

Jäännösriskit: Jäännösriskejä voi aiheutua laitteella työskennellessä myös, kun sitä käytetään määritysten mukaisesti. Huomioi kaikki turvallisuusohjeet ja muut ohjeet.

Mahdolliset vaarat:

- Pitkäkestoinen tärinä altistuminen voi aiheuttaa erityisesti verenkiertohäiriöistä kärsivillä henkilöillä terveyshaittoja ja neurovaskulaarisia häiriöitä (ns. "Raynaudin ilmiö" tai "valkosormisuus"). Oireet voivat koskea käsiä, ranteita ja sormia ja ne esiintyvät herkkyyden menetyksenä, väsymisenä, kutinana, kipuna ja värjäytymisinä tai ihon rakenteellisinä muutoksina. Nämä oireet voivat voimistua matalista lämpötiloista ja/tai liian voimakkaasta tarttumisesta kahvoihin. Jos oireita esiintyy, on koneen käyttöaikaa lyhennettävä ja käännettävä lääkärin puoleen.

3. Erityiset turvallisuusohjeet

3.1 Turvallisuusohjeet

Turvallisuusohjeet koskevat teleskooppivarren käyttöä Metabon akkuksasahan MS 18 LTX 15 kanssa.

MS 18 LTX 15 akkuksasahan käyttöohje on otettava huomioon.

3.2 Lisäturvallisuusohjeet:



Vaarallinen vetovoima: Jos sahaa ei sijoiteta runkoiheen leikattavalle puulle, syntyy ennakoimattoman eteenpäin vedon vaara. Sen vuoksi

sahanrunгон on tukeuduttava katkaistavaan puuhun ja katkaisu on tehtävä enimmäiskierrosluvulla.

Varmista, ettei puussa ole nauvoja, metallilankoja tai irrallisia osia, ja poista ne ennen sahaamista.

Teräketjua jarrutetaan pois päältä kytkettäessä. Vie laite korjattavaksi, jos pysähtymisaika on huomattavasti pidentynyt.

Jos laite on pudonnut tai se on altistunut muille iskulle: tutki laite huolellisesti vaurioiden ja muiden vikojen toteamiseksi.

Käytä henkilökohtaisia suojarusteita ja aina suojalaseja. Henkilökohtaisten suojarusteiden, kuten hengityssuojaimen, liukumattomien turvakengien, suojakypärän, suojakäsineiden, vartalonmyötäisten suojavaatteiden ja kuulosuojaimien käyttö pienentää loukkaantumisvaaraa.

Pidä vähintään 15 metrin etäisyys ulkopuolisiin henkilöihin.

Ole tarkkana ja työskentele keskittyneesti ja käytä sähkötyökaluja aina järkevästi työskennellessä. Älä käytä mitään sähkötyökalua, jos olet väsynyt tai huumeiden, alkoholin tai lääkkeiden vaikutuksen alaisena. Hetken tarkkaamattomuus sähkötyökalua käytettäessä saattaa aiheuttaa vakavia tapaturmia.

Älä koskaan käytä teleskooppivartta vipuvartena.

Pidä kahvat ja niiden pinnat kuivina, siisteinä ja puhtaina öljystä ja rasvasta. Jos kahvat ja kädensijat ovat liukkaita, et pysty yllättävissä tilanteissa ohjaamaan ja hallitsemaan työkalua turvallisesti.

Älä käytä laitetta huonolla säällä, varsinkaan ukonilmalla. Siten vähennät salamansisäilyksen vaaraa.

Sammuta laite ja poista akku. Varmista, että kaikki liikkuvat osat ovat pysähtyneet:

- kun jätät laitteen valvomatta.
- ennen kuin poistat tukoksia.
- ennen kuin tarkastat ja puhdistat laitteen tai teet töitä sen parissa.
- kun saha osunut vieraaseen esineeseen tai se on pudonnut. Tarkasta saha vaurioiden varalta ja tee

- korjaukset ennen kuin otat sahan uudelleen käyttöön.
- kun saha alkaa täristä epätavallisen voimakkaasti.
- Jos saha alkaa täristä epätavallisen voimakkaasti, on välittömästi tarkastettava, että
- siinä ei ole vaurioita
 - vahingoittuneet osat on vaihdettava tai korjattava
 - kaikki mutterit, pultit ja ruuvit on kierretty tiukkaan kiinni.

Jos tapahtuu onnettomuus tai ilmenee käyttöhäiriö, kytkke saha välittömästi pois päältä ja irrota akut.

Tahattoman käynnistyksen välttäminen: Poista aina akut, ennen kuin tarkastat, kiristät tai vaihdat ketjun, korjaat toimintahäiriöitä tai vaihdat työpistettä!

Poista akut laitteesta. Odota, kunnes kaikki liikkuvat osat ovat pysähtyneet, ennen kuin teet mitään säätö-, varustelu-, huolto- tai puhdistustöitä, tai kun viet koneen säilytykseen.

 Suojaa akut kosteudelta!

 Älä altista akkuja tulelle!

Älä käytä viallisia tai vääntyneitä akkuja!

Älä avaa akkuja!

Älä koske akun koskettimiin äläkä oikosulje niitä!

 Viallisesta litiumioniakusta voi valua ulos lievästi happopitoista, palavaa nestettä!

 Jos akkunestettä valuu ulos ja sitä joutuu iholle, huuhtele heti runsaalla vedellä. Jos akkunestettä joutuu silmiin, pese puhtaalla vedellä ja hakeudu välittömästi lääkärin hoitoon!

Jos teleskooppivarsi on viallinen, poista akku laitteesta.

Litiumioniakkujen kuljetus:

Litiumioniakkujen lähettämiseen sovelletaan vaarallisten aineiden kuljetusta koskevaa lainsäädäntöä (UN 3480 ja UN 3481). Ota selvää voimassa olevista määräyksistä, kun lähetät litiumioniakkuja. Kysy tarvittaessa neuvoa kuljetusyritykseltä. Sertifioidun pakkauksen voit hankkia Metabolta.

Lähetä akku vain, kun kotelo on ehjä, eikä nestettä valu ulos. Irrota akku laitteesta lähetystä varten. Varmista koskettimet oikosululta (esim. eristä teipillä).

3.3 Symbolit

 Lue käyttöohje ja huomioi kaikki turvaohjeet.

 **VAARA** – Pidä riittävä etäisyys sähköjohtoihin. Vähennä kuolemaan johtavan sähköiskun vaaraa siten, että et käytä konetta koskaan sähköjohtojen läheisyydessä. Sähköjohtojen koskettaminen tai käyttö niiden lähellä voi aiheuttaa vakavia tapaturmia tai kuolettavan sähköiskun.

Teleskooppivarsi on tarkoitettu käytettäväksi Metaboln

akkuokasahan MS 18 LTX 15 kanssa. Muiden työkalujen kiinnittäminen on kiellettyä ja voi aiheuttaa vakavia tapaturmia. MS 18 LTX 15 akkuokasahan käyttöohje on otettava huomioon.

4. Yleiskatsaus

Katso sivu 2.

- 1 Kahvapinta
- 2 Kahva / kahvapinta
- 3 Painike akun lukituksen avaamiseen (laitteessa)
- 4 Akun kiinnike
- 5 Laitteen pidike
- 6 Lukitusruuvi
- 7 Kiristysrengas (pituuden säätö)
- 8 Kiinnityspiste
- 9 Olkahihna
- 10 Kytkenälukitsin
- 11 Virtakytkin (päälle-/pois)
- 12 Painike akun lukituksen avaamiseen (teleskooppivarressa)
- 13 Akku *

* määräytyy varustuksen mukaan / ei kuulu toimituksen sisältöön

5. Käyttöönotto

 **VAROITUS!** Poista akut. Tahaton käynnistyminen voi aiheuttaa vakavia tapaturmia. Koneen on oltava pysähtyneenä.

 **VAROITUS!** Työnnä suojuksen laitteeseen ohjauksiskon päälle.

5.1 Teleskooppivarren (MS 18 LTX 15) kiinnittäminen laitteeseen ja irrottaminen siitä.

Katso kuva sivulla 2.

Kiinnittäminen:

Työnnä laitteen pidike (5) kuvan mukaisesti laitteen akun kiinnikkeen lukitukseen asti (4). Kierä lukitusruuvi (6) kokonaan kiinni ja kiristä.

 **VAROITUS!** Ennen käyttöönottoa ja säännöllisesti käytön aikana: tarkasta, että lukitusruuvi (6) on kiristetty kunnolla vakavien tapaturmien välttämiseksi.

Irrottaminen:

Kierä lukitusruuvia (6) mahdollisimman paljon auki. Paina akun lukituksen avauspainiketta (3) ja vedä laitteen pidikettä (5) alaspäin.

5.2 Teleskooppivarren pituuden säätäminen

Katso kuva sivulla 2.

1. **Kiristysrengas avaaminen:** Käännä kiristysrengasta (7) myötäpäivään.
2. **Pituuden säätäminen:** Säädä haluamasi pituus siirtämällä.
3. **Lukitseminen:** Kierä lukitusrengasta (7) vastapäivään ja kiristä.
4. **Tarkasta** varren päistä vetämällä, että liitos on varmasti lukkiutunut.

5.3 Akun irrottaminen ja kiinnittäminen

Irrottaminen:

Paina akun avauspainiketta (12) ja irrota akku (13).

Kiinnittäminen:

Työnnä akku (13) paikalleen siten, että se lukittuu.

6. Käyttö



VAROITUS! MS 18 LTX 15 akkuoksaahan käyttöohje on otettava huomioon.

6.1 Olkahihna



VAROITUS! Käytä aina vain yhtä (1) olkahihnaa.

Aseta olkahihna (9) kuvan mukaisesti paikalleen ja säädä se oikeaan pituuteen työtehtävän mukaan. Kiinnitä olkahihnan (9) karbiinihaka kiinnityspisteeseen (8). Irrota työtehtävän jälkeen.

6.2 Oikea kiinnipitotapa, päälle- ja poiskytkentä



Käyttäjän täytyy ottaa tukeva asento ja pitää teleskooppivarresta hyvin kiinni, kun laite käynnistetään. Sahanketju MS 18 LTX 15 ei saa tällöin koskettaa mitään esineitä.



MS 18 LTX 15 akkuoksaahan käyttöohje on otettava huomioon.

Päällekytkeminen

1. Pidä toisella kädellä kiinni laitteen kahvasta (2) ja ohjaa sitä. Ota kiinni kahvasta siten, että sormet ja peukalot ovat sen ympärillä
2. Pidä toisella kädellä kiinni laitteen etummaisesta kahvapistinasta (1) ja ohjaa sitä.
3. Paina kytkentälukitsinta (10).
4. Kytkentälukitsinta (10) painaessasi käytä kytkentäpainiketta (11) ja vapauta kytkentälukitsin (10).

Poiskytkeminen:

Kytke pois päältä vapauttamalla kytkentälukitsin (11). (Tällöin kytkentälukitsin (10) palautuu lukitusasentoon). Pidä molemmin käsin tukevasti kiinni ja odota, kunnes laite on täysin pysähtynyt.



Teräketjua jarrutetaan pois päältä kytkettäessä. Vie laite korjattavaksi, jos pysähtymisaika on huomattavasti pidentynyt.

6.3 Työskentely teleskooppivarren kanssa



Tarkasta teleskooppivarren moitteeton toiminta aina ennen töiden aloittamista. Ota käyttöön ainoastaan vaurioitumaton ja täydellinen teleskooppivarsi.



On vaara, että putoavat oksat osuvat käyttäjään. Pidä riittävä etäisyys sahattavaan oksaan.

Vältä epätavallisia kehon asentoja, pidä taukoja ja vaihda työasentoja.



Harjoittele kaikki työtekniikat. Mikäli sinulla ei ole minkäänlaista kokemusta tällaisista laitteista, sinun pitäisi ensin pyytää kokeneelta henkilöltä henkilön apua.

Yleiset työvaiheet, oksien sahaus

Valitse paikka siten, että putoava oksa ei voi osua sinuun.

Aloita sahaus alaosan oksista, jotta niiden yläpuolella olevat oksat putoavat vapaasti.

Leikkaa pitkät oksat useampina pätkinä.

Kuoren repeytymisen välttämiseksi: Suorita viimeinen sahaus vasta sitten, kun olet sahannut suurimman osan oksasta. Näin pienennät painoa.

Vedä laite irti puusta vain terän pyöriessä.

Älä työskentele maapinnan läheisyydessä.

Ohjauskisko ei saa koskettaa maaperään, koska teräketju voi tilsyää tällöin nopeasti.

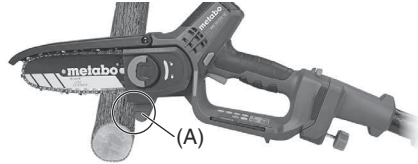

1. Aseta laite vasteineen (A) puuta vasten. Ketju ei saa koskettaa puuta päälle kytkettäessä. Kytke laite päälle ja aloita sahaus vasta sen jälkeen ohjaamalla sahaukseen alaspuoleen. Älä paina, sahan omapaino riittää. Pienennä sahaus lopussa painoa, varaudu sahan painoon, joka sinun on otettava kiinni, kun saha on katkaissut oksan kokonaan.
2. Jotta säilytät täyden hallinnan ”läpisahaus” hetkellä, pienennä sahaus lopussa vaikuttavaa painovoimaa ilman, että irrotat laitteen kahvoista.
3. Kun sahaus on valmis, sammuta moottori, odota teräketjun pysähtymistä ennen kuin poistat laitteen. Sammuta laite aina ennen kuin vaihdat oksasta toiseen.



Älä missään tapauksessa yritä vapauttaa jumitunutta sahaukseen moottorin käydessä. Sammuta moottori ja poista akku. Pidä sahasta tukevasti kiinni ja nosta oksaa. Jos saha on edelleen jumissa, käänny ammattihenkilön puoleen.

Älä käytä sahaukseen vipuvartena.

7. Kuljetus



VAROITUS! Anna laitteen pysähtyä. Poista akut. Työnnä suojus laitteen ohjauskiskon päälle.

Irrota teleskooppivarsi sahausta kuljetusta varten.

Varmista teleskooppivarsi kuljetuksen aikana vaurioiden tai tapaturmien välttämiseksi.

8. Puhdistus



VAROITUS! Anna laitteen pysähtyä. Poista akut. Työnnä suojus laitteen ohjauskiskon päälle. Irrota laite.

Puhdistusta jokaisen käytön jälkeen: poista epäpuhtaudet, sahanpurut ym. (esim. pensselillä tai liinalla).

9. Säilytys

 **VAROITUS!** Anna laitteen pysähtyä. Poista akut. Työnä suojuos laitteen ohjauksikon päälle. Irrota laite.

Puhdista teleskooppivarsi ja huolla se ennen säilytykseen siirtämistä.

Säilytä turvallisessa, kuivassa paikassa lasten ulottumattomissa.

10. Huolto

 **VAROITUS!** Poista akut. Tahaton käynnistyminen voi aiheuttaa vakavia tapaturmia. Laitteen irrottaminen.

Hoida teleskooppivartta huolellisesti. Tarkasta päivittäin ennen käyttöä, että liikkuvat osat toimivat moitteettomasti eivätkä ole jumissa, että osia ei ole murtunut tai vaurioitunut siten, että ne voisivat rajoittaa laitteen toimintaa. Korjauta vaurioituneet osat ennen käyttöä. Monet tapaturmat aiheutuvat huonosti huolletuista laitteista.

11. Ongelmat ja häiriöt

Laite ei toimi!

- Lukitusruuvia ei ole kierretty vasteeseen asti sisään? Kierrä ruuvi vasteeseen asti sisään.
- Akku tyhjä? Lataa akku.

12. Lisävarusteet

Käytä vain alkuperäisiä Metabo-akkuja tai CAS-akkuja (Cordless Alliance System) ja lisävarusteita.

Käytä vain sellaisia lisätarvikkeita, jotka täyttävät tässä käyttöoppaassa ilmoitetut vaatimukset ja ominaisiedot.

MS 18 LTX 15 akkuosastahan käyttöohje on otettava huomioon.

Lisätarvikkeiden täydellisen valikoiman löydät osoitteesta www.metabo.com tai luettelosta.

13. Korjaus

 Sähkötyökalujen korjaustöitä saavat suorittaa ainoastaan sähköalan ammattilaiset!

Hyväksytyt ovat ainoastaan Metabon alkuperäiset varaosat.

Jos Metabo-sähkötyökalusi tarvitsevat korjausta, ota yhteyttä Metabo-edustajaan. Katso osoitteesta www.metabo.com.

Varaosaluettelot voit ladata osoitteesta www.metabo.com.

14. Ympäristönsuojelu

Noudata käytöstä poistettujen koneiden, pakkausten ja lisätarvikkeiden ympäristöystävällistä hävittämistä ja kierrätystä koskevia kansallisia määräyksiä.

Pakkausmateriaalit on hävitettävä paikallisia määräyksiä noudattaen niiden tunnisteen mukaisesti. Lisätietoa löytyy osoitteesta www.metabo.com kohdassa Asiakaspalvelu.



Vain EU-maita koskien: Älä hävitä sähkötyökaluja kotitalousjätteiden mukana! Sähkö- ja elektroniikkalaiteromua koskevan EU-direktiivin 2012/19/EU ja sen kansallisen täytäntöönpanon mukaan käytetyt sähkötyökalut on kerättävä erikseen ja toimitettava ympäristöä säästävään kierrätykseen.

Ennen kuin viet akun kierrätyspisteeseen, tyhjennä akun lataus sähkötyökalussa. Varmista koskettimet oikosululta (esim. eristä teipillä).

15. Tekniset tiedot

Pidätämme oikeuden tehdä teknisen kehityksen vaatimia muutoksia.

Pituus = 120–180 cm (3.9 ft - 5.9 ft)

Paino (ilman laitetta, akkuja, olkahihnaa) = 1,6 kg (3.9 lbs)

Annetut tekniset tiedot ovat toleranssien mukaisia (vastaavat kyseisiä voimassa olevia standardeja).



Päästöarvot

Nämä arvot mahdollistavat sähkötyökalun päästöjen arvioimisen ja erilaisten sähkötyökalujen keskinäisen vertailun. Käyttöolosuhteiden ja sähkötyökalun tai terien kunnan mukaisesti todellinen kuormitus voi olla kyseisiä arvoja suurempi tai pienempi. Ota arvioinnissa huomioon työtauti ja vähäisemmän kuormituksen jaksot. Määritä nämä tekijät huomioiden arvioitujen arvojen perusteella käyttäjän suojaamiseen vaadittavat toimenpiteet esim. työnjärjestelyyn liittyvät toimenpiteet.

Tärinän kokonaisarvo (kolmen suunnan vektorisumma) mitattu EN 62841 mukaisesti:

$$a_{rh} = \text{tärinän päästöarvo (lehtipuuta sahattaessa)} < 2,5 \text{ m/s}^2$$

$$K_{rh} = \text{epävarmuus (tärinä)} = 1,5 \text{ m/s}^2$$

Tyypillinen A-painotettu äänitaso:

$$L_{pA} = \text{äänipainetaso} = 74 \text{ dB(A)}$$

$$K_{pA} = \text{epävarmuus} = 3 \text{ dB(A)}$$

$$L_{WA} = \text{äänentehotaso} = 89 \text{ dB(A)}$$

$$K_{WA} = \text{epävarmuus} = 2,67 \text{ dB(A)}$$

$$L_{WA(G)} = \text{taattu äänentehotaso 2000/14/EY mukaan} < 91 \text{ dB(A)}$$



Käytössä melutaso voi ylittää 80 dB (A).



Käytä kuulonsuojaimia!

Original bruksanvisning

1. Forskriftsmessig bruk

Teleskopstangen skal brukes til å feste Metabo batteridrevne tresag MS 18 LTX 15.

Det er forbudt å feste annet verktøy, da det kan føre til alvorlig personskade.

Følg bruksanvisningen til MS 18 LTX 15.

Nasjonale forskrifter kan evt. begrense bruken av utstyret.

Brukeren er alene ansvarlig for skader som oppstår pga. uohensiktsmessig bruk.

Generelt gjeldende arbeidsmiljøforskrifter og vedlagt sikkerhetsinformasjon må overholdes.

2. Generelle sikkerhetsanvisninger



For din egen sikkerhet og for å beskytte det elektriske verktøyet, er det viktig at du etterkommer anvisningene i tekster som er merket med dette symbolet!



ADVARSEL – Les bruksanvisningen for å minimere skaderisikoen.



ADVARSEL Les gjennom alle sikkerhetsanvisninger, instruksjer, illustrasjoner og tekniske data som følger med dette elektriske verktøyet. Manglende overholdelse av anvisningene nedenfor kan medføre elektrisk støt, brann og/eller alvorlige personskader.

Oppbevar all sikkerhetsinformasjon og alle anvisninger for fremtidig bruk.

Lån bare ut elektroverktøyet ditt sammen med disse dokumentene.

Restrisiko: Også når produktet brukes etter forskriftene vil det finnes restrisiko. Les gjennom all sikkerhetsinformasjon og alle anvisninger.

Mulige farer:

- Lengre tids eksponering for vibrasjoner kan, særlig hos personer med forstyrrelser i blodsirkulasjonen, føre til personskader og nevrovaskulære symptomer (også kalt "Raynaud-syndrom" eller "hvite fingre"). Symptomene kan berøre hender, håndledd og fingre og ytrer seg som følelsestap, matthet, kløe, smerter og misfarging eller strukturelle endringer i huden. Disse effektene kan forsterkes ved lave omgivelsestemperaturer og/eller hvis du holder for godt fast i håndtaket. Hvis slike symptomer oppstår, må du redusere bruken av maskinen og oppsøke lege.

3. Spesielle sikkerhetsanvisninger

3.1 Sikkerhetsanvisninger

Sikkerhetsanvisningen gjelder for bruk av teleskopstangen med Metabo batteridrevne tresag MS 18 LTX 15.

Følg bruksanvisningen til MS 18 LTX 15.

3.2 Andre sikkerhetsanvisninger:



Farlig trekraft:

Dersom sagen ikke settes på veden som skal sages med huset, er det fare for at sagen trekkes fremover utilsiktet. Derfor må sagen støttes med huset på veden som skal sages og den må føres inn i sporet med maksimalt turtall.

Undersøk treverket for spikre, tau, strenger eller løse deler, og fjern dette før du begynner sagingen.

Sagkjedet bremses etter avslåing. Send apparatet til reparasjon hvis bremsetiden forlenges merkbart.

Hvis maskinen har falt ned eller ble utsatt for andre støt, må du undersøke maskinen grundig for å identifisere skader eller andre defekter.

Bruk personlig verneutstyr og husk alltid å bruke vernebriller. Ved å bruke personlig verneutstyr, som støvmaske, sklisliske vernesko, hjelm, vernehansker tettsittende verneklær og hørselsvern, reduseres risikoen for personskader.

Overhold minst 15 m avstand til andre personer.

Vær oppmerksom, konsentrer deg om det du gjør og bruk fornuft når du arbeider med et elektrisk verktøy. Ikke bruk elektroverktøyt når du er trett eller er påvirket av narkotika, alkohol eller medikamenter. Et øyeblikks uoppmerksomhet ved bruk av elektroverktøyet kan føre til alvorlige personskader.

Du må aldri bruke teleskopstangen som vektstang.

Hold håndtaket og området rundt tørt, rent og fritt for olje og fett. Glatte håndtak og gripeflater hindrer sikker håndtering og styring av verktøyet i uventede situasjoner.

Ikke bruk maskinen i dårlig vær, særlig ikke i tordenvær. Det reduserer sjansen for å treffes av lyn.

Skrue av maskinen, ta ut batteriet(-ene). Forsikre deg om at alle bevegelige deler har stoppet helt:

- når maskinen ikke er under tilsyn;
- før du fjerner blokkeringer;
- før du kontrollerer maskinen, før rengjøring eller reparasjoner;
- hvis du traff et fremmedlegeme eller maskinen falt i bakken. Kontroller maskinen for skade og gjør nødvendige reparasjoner før du fortsetter arbeidet.
- hvis maskinen begynner å vibrere sterkt.

no NORSK

Hvis maskinen begynner å vibrere uvanlig kraftig, må den kontrolleres omgående:

- se etter skader;
- skift eller reparer skadede deler;
- sørg for at alle muttere, bolter og skruer er strammet godt.

Ved ulykke eller driftsfeil skal maskinen slås av og batteriene tas ut.

For å unngå utilsiktet oppstart: Ta ut batteriet før du kontrollerer kjedespenningen, etterstrammer sagkjedet, skal skifte kjede, rette feil eller forflytte deg til et annet sted!

Ta batteripakken ut av maskinen. Vent til alle bevegelige deler står stille før du før du gjør noen form for innstillinger, omstillinger, rengjøring eller vedlikehold eller du legger maskinen bort for lagring.



Batteriene må beskyttes mot fuktighet!



Ikke utsett batteriene for åpen ild!

Ikke bruk defekte eller deformerte batterier!

Ikke åpne batteriene!

Kontaktene i batteriene må ikke berøres eller kortsluttes!



Det kan lekke en lett sur, brennbar væske fra ødelagte Li-ion batterier!



Hvis batterivæske kommer i kontakt med huden, må du straks skylle med rikelig med vann. Hvis du får batterivæske i øynene, må du vaske med rent vann og straks oppsøke lege!

Ta batteriet ut av maskinen hvis teleskopstangen er defekt.

Transport av Li-ion-batterier:

Frakt av Li-ion-batterier er underlagt bestemmelser for frakt av farlig gods (UN 3480 og UN 3481). Gjør deg kjent med gjeldende forskrifter for frakt av Li-ion-batterier. Ta eventuelt kontakt med transportforetaket du bruker. Metabo kan levere sertifisert emballasje.

Send bare med batteriet hvis maskinhuset er uskadet og det ikke lekker væske. Ta batteriet ut av maskinen når den sendes. Sikre kontaktene mot kortslutning (f.eks. med tape).

3.3 Symboler



Les bruksanvisningen, og følg alle varsels- og sikkerhetsanvisninger.

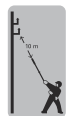

FARE – Hold tilstrekkelig avstand til strømledninger.

Reduser faren for livsfarlig strømstøt, idet du aldri bruker maskinen i nærheten av elektriske ledninger. Berøring av elektriske ledninger eller bruk av maskinen i nærheten av disse kan føre til livsfarlig strømstøt.

only for use in combination with pruning saw MS 18 LTX 15

Teleskopstangen skal kun brukes med Metabo batteridrevne tresag MS 18 LTX 15. Det er forbudt å feste annet verktøy, da

det kan føre til alvorlig personskade. Følg bruksanvisningen til MS 18 LTX 15.

4. Oversikt

Se side 2.

- 1 Gripeflate
- 2 Håndtak (gripeflate)
- 3 Tast til å låse opp batteripakken (på maskinen)
- 4 Batteripakke-feste
- 5 Maskinholder
- 6 Sikringsskrue
- 7 Klemring (still inn lengden)
- 8 Opphengspunkt
- 9 Skulderstropp
- 10 Brytersperre
- 11 Bryter (slå på/av)
- 12 Tast til å låse opp batteripakken (på teleskopstangen)
- 13 Batteri *

* avhengig av utstyr/ikke inkludert

5. Ta i bruk



ADVARSEL! Ta ut batteriene. Uønsket start kan forårsake store skader. Maskinen må stå stille.



ADVARSEL! Skyv beskyttelsesdekslet på maskinens styreskinne.

5.1 Plasser / ta av teleskopstangen på/fra maskinen (MS 18 LTX 15)

Se bildet på side 2.

Montering:

Skyv maskinholderen (5) inn på maskinens batteripakkefestet til den klikker på plass, som vist (4). Skru låseskruen (6) helt inn og stram den.



ADVARSEL! Før start og regelmessig under driften: Kontroller at låseskruen (6) er godt strammet for å forebygge alvorlige personskader.

Demontering:

Skru låseskruen (6) ut så langt som mulig. Trykk på knappen for opplåsing av batteriet (3) og trekk maskinholderen (5) nedover.

5.2 Still inn lengden på teleskopstangen

Se bildet på side 2.

1. **Løse klemmen:** Drei klemringen (7) med klokken.
2. **Still inn lengden:** Still inn ønsket lengde ved å skyve på stangen.
3. **Feste:** Drei klemringen (7) mot klokken og stram den.
4. **Kontroller:** Trekk i stangene for å kontrollere at utløsertasten er gått sikkert i inngrep.

5.3 Ta ut og sette inn batteripakkene

Ta ut:

Trykk på knappen (12) som løser ut batteriet (13) og trekk det ut.

Sette inn:

Skyv inn batteriet (13) til den smekker på plass.

6. Bruk

 **ADVARSEL!** Følg bruksanvisningen til MS 18 LTX 15.

6.1 Skulderstropp

 **ADVARSEL!** Bruk kun 1 skulderstropp.

Fest skulderstroppen (9) som vist, og still den inn på en lengde som passer til arbeidsoppgaven. Hekt karabinkroken på skulderstroppen (9) inn i opphengspunktet (8). Hekt den av igjen når arbeidet er ferdig.

6.2 Holde riktig, slå på og av

 Sørg for at du står støtt og holder teleskopstangen godt fast når du slår den på. Sagkjedet på MS 18 LTX 15 må ikke berøre noen gjenstander.

 Følg bruksanvisningen til MS 18 LTX 15.

Start

1. Hold maskinen med én hånd på håndtaket (2) og før den. Hold ordentlig rundt håndtakene med tommel og fingre.
2. Hold maskinen med den andre hånden foran å håndtaksflaten (1) og før den.
3. Trykk på sikkerhetsbryteren (10).
4. Hvis sikkerhetsbryteren er trykket inn (10) trykker du på bryterknappen (11) og slipper bryterlåsen (10).

Slå av:

For å slå av slipper trykkbryteren (11). (Sikkerhetsbryteren (10) går tilbake til sperrestilling.) Hold maskinen godt fast med begge hender, og vent til den har stanset helt.

 Sagkjedet bremses etter avslåing. Send apparatet til reparasjon hvis bremsetiden forlenges merkbart.

6.3 Arbeid med teleskopstangen

 Kontroller at teleskopstangen fungerer som den skal før hver gangs bruk. Teleskopstangen skal alltid være komplett og feilfri når du bruker den.

 Det foreligger fare for å bli truffet av fallende greiner. Hold tilstrekkelig avstand til den grenen du sager av.

Unngå alle unormale kroppsstillinger, legg inn hvilepauser og skift arbeidsposisjoner.

 Tren på alle arbeidsteknikker. Hvis du ikke har noen erfaring med slikt utstyr, bør du først søke hjelp hos folk som har slik erfaring.

Grunnleggende arbeidsmåter, kutting av greiner og kvister

Velg et ståsted slik at du ikke kan bli truffet av fallende greiner.

Begynn med å sage de laveste greinene, slik at høyere greiner får plass til å falle ned.

Sag lengre greiner i flere trinn.

Slik unngår du at barken ryker: Utfør det siste trinnet først når du har sagt nesten gjennom greinen og dermed vekten er redusert.

Trekk maskinen ut av treverket kun mens sagkjedet går rundt.

Ikke arbeid nær bakken. Føreskinnen må ikke komme i berøring med bakken, ellers blir sagkjedet sløvt.

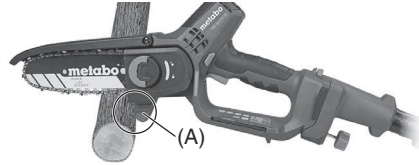

1. Sett maskinen med anslaget (A) mot treverket. Kjedet skal ikke berøre treverket når du slår maskinen på. Slå maskinen på, og først da begynner du sagingen idet du fører sagen nedover. Ikke bruk makt, sagens egenvekt er tilstrekkelig. Avlast sagen mot slutten av snittet, forbered deg på sagens vekt - den må du fange opp når du er ferdig å sage av greinen.
2. For å ha full kontroll når du "kommer gjennom" treverket må du redusere vektstyrken som virker på sagen, men fortsatt holde håndtakene på sagen godt fast.
3. Når du er ferdig med snittet, må du vente til sagkjedet er stoppet helt opp før du trekker maskinen ut. Slå alltid maskinen av før du veksler til en ny grein.

 Hvis sagen har kilt seg fast, må du aldri prøve å løsne den mens motoren er i gang. Skru av motoren, ta ut batteriene. Hold sagen fast og løft grenen. Hvis du fremdeles ikke kan løsne sagen, må du hente faglig hjelp.

Ikke bruk sagen som vektstang.

7. Transport

 **ADVARSEL!** La maskinen stanse helt. Ta ut batteriene. Skyv beskyttelsesdekslet på maskinens styreskinne.

Demonter teleskopstangen fra maskinen før transport.

Sikre teleskopstangen under transporten for å unngå oljetap, skader eller personskader.

8. Rengjøring

 **ADVARSEL!** La maskinen stanse helt. Ta ut batteriene. Skyv beskyttelsesdekslet på maskinens styreskinne. Ta av maskinen.

Rengjør maskinen etter hver gangs bruk: Fjern oppsamlinger, sagflis o.l. (f.eks. med pensel eller en klut).

9. Oppbevaring

 **ADVARSEL!** La maskinen stanse helt. Ta ut batteriene. Skyv beskyttelsesdekslet på maskinens styreskinne. Ta av maskinen.

Rengjør teleskopstangen og utfør vedlikehold på den før lagring.

Oppbevar maskinen på et trygt, tørt sted, utenfor barns rekkevidde.

10. Vedlikehold

 **ADVARSEL!** Ta ut batteriene. Uønsket start kan forårsake store skader. Ta av maskinen.

Vær nøye med vedlikeholdet av teleskopstangen. Kontroller daglig, før bruk, om bevegelige deler fungerer helt som de skal og ikke klemmer eller om deler er brukket eller så skadet at elektroverktøyet funksjon påvirkes av det. Se til at defekte deler blir reparert før maskinen brukes. Dårlig vedlikeholdte apparat er årsaken til mange uhell.

11. Problemer og feil

Maskinen går ikke!

- Er festeskruen ikke skrudd helt inn til anslag Stram skruen til anslag.
- Er batteriet tomt? Lad opp.

12. Tilbehør

Bruk kun original Metabo- eller CAS- (Cordless Alliance System) batterier og tilbehør.

Bruk kun tilbehør som oppfyller kravene og spesifikasjonene som angis i denne bruksanvisningen.

Følg bruksanvisningen til MS 18 LTX 15.

Det komplette tilbehørsprogrammet finner du på www.metabo.com eller i katalogen.

13. Reparasjon

 Elektriske verktøy skal alltid repareres av elektrofolk!

Det skal kun brukes originale reservedeler fra Metabo.

Hvis du har en Metabo-maskin som trenger reparasjon, kan du ta kontakt med en representant for Metabo. Adresser finner du på www.metabo.com.

Du kan laste ned reservedelslister fra www.metabo.com.

14. Miljøvern

Følg nasjonale forskrifter for miljøvennlig deponering og resirkulering av gamle maskiner, emballasje og tilbehør.

Emballasjematerialene må kasseres i henhold til merkingen og kommunale retningslinjer. Du finner

mer informasjon på www.metabo.com i området Service.



Gjelder kun land i EU: Elektroverktøy skal ikke kastes i husholdningsavfallet! Iht. EU-direktiv 2012/19/EU om kasserte elektriske og elektroniske produkter og omsetting av direktivet til nasjonal rett, må kassert elektroverktøy samles spesielt og bringes til miljøvennlig gjenvinning. Før du kasserer batterier, må de lades ut i det elektriske verktøyet. Sikre kontaktene mot kortslutning (f.eks. med tape).

15. Tekniske data

Vi forbeholder oss retten til å gjøre endringer som følge av teknisk utvikling.

Lengde = 120-180 cm (3,9 ft - 5,9 ft)

Vekt (uten maskin, batteripakke, skulderrem) = 1,6 kg (3,9 lbs)

Angitte tekniske data kan variere (i henhold til gjeldende standarder).

Utslippsverdier

Disse verdiene gjør det mulig å anslå emisjonen fra maskinen og å sammenlikne ulike verktøy. Avhengig av bruksbetingelsene, tilstanden til maskinen og verktøyet, kan den faktiske belastningen være høyere eller lavere. Ta også hensyn til arbeidspauser og perioder med mindre belastning når du vurderer. Fastsett sikkerhetstiltak for brukeren på grunn av tilpassede vurderingsverdier, f.eks. organisatoriske tiltak.

Total vibrasjonsverdi (vektorsum tre retninger) formidlet iht. EN 62841:

a_h = Vibrasjonsutslippsverdi (saging av hardvedstokk) < 2,5 m/s²

K_h = Usikkerhet (vibrasjon) = 1,5 m/s²

Typiske A-veide lydnivåer:

L_{pA} = Lydtrykknivå = 74 dB(A)

K_{pA} = Usikkerhet = 3 dB(A)

L_{WA} = Lydeffektnivå = 89 dB(A)

K_{pA} = Usikkerhet = 2,67 dB(A)

$L_{WA(G)}$ = garantert lydeffektnivå i henhold til 2000/14/EF < 91 dB (A)



Under arbeid kan lydnivået overskride 80 dB(A).



Bruk hørselsvern!

Original brugsanvisning

1. Apparatets formål

Teleskopstangen er beregnet til montering af den batteridrevne træsav MS 18 LTX 15 fra Metabo.

Montering af andre værktøjer er forbudt og kan føre til alvorlige kvæstelser.

Brugsanvisningen til MS 18 LTX 15 skal følges.

Landespecifikke forskrifter kan begrænse brugen af apparatet.

Brugeren bærer alene ansvaret for skader på grund af anvendelse til andre formål end de tiltænkte.

Generelt anerkendte forskrifter om ulykkesforebyggelse og vedlagte sikkerhedsanvisninger skal overholdes.

2. Generelle sikkerhedsanvisninger



Vær for din egen og udstyrets sikkerhed opmærksom på de tekststeder, der er markeret med dette symbol!



ADVARSEL – læs brugsanvisningen for at minimere risikoen for personskader.



ADVARSEL – Læs alle sikkerhedsanvisninger, instruktioner, illustrationer og specifikationer, som følger med udstyret. Hvis anvisningerne nedenfor ikke overholdes, er der risiko for elektrisk stød, brand og/eller alvorlige personskader.

Gem alle sikkerhedsanvisninger og instruktioner til senere brug.

Videregiv kun el-værktøjet sammen med disse dokumenter.

Resterende risici: Resterende risici kan forekomme selv ved arbejde med apparatet, som er i overensstemmelse med bestemmelserne. Følg alle sikkerhedsinstrukser og anvisninger.

Mulige farer:

- En længere eksponering over for vibrationer kan især hos personer med nedsat blodcirkulation føre til skader og neurovaskulære forstyrrelser (også kendt som „Raynauds syndrom“ eller „hvide fingre“). Symptomerne kan ramme hænder, håndled og fingre, og kommer til udtryk ved følelsesløshed, mathed, kløe, smerter og misfarvninger eller strukturelle forandringer i huden. Disse indvirkninger kan forstærkes af lave omgivelsestemperaturer og/eller et for fast greb om håndtagene. Hvis symptomerne optræder, skal maskinens brugsvarehed forkortes og man skal søge læge.

3. Særlige sikkerhedsanvisninger

3.1 Sikkerhedsanvisninger

Sikkerhedsanvisningerne gælder for anvendelsen af teleskopstangen med den batteridrevne træsav MS 18 LTX 15 fra Metabo. Brugsanvisningen til MS 18 LTX 15 skal følges.

3.2 Yderligere sikkerhedsanvisninger:



Farlig trækraft: Hvis saven ikke sættes på det træ, der skal saves, med kabinettet, er der fare for at saven uforvarende trækkes fremad. Derfor skal saven

støttes med kabinettet på det træ, der skal saves, og føres i snittet med maksimale omdrejningstal.

Undersøg træet for søm, snører, metaltråde eller løse dele og fjern dem, før du saver i det.

Savkæden bremses efter slukningen. Få maskinen repareret, hvis bremsetiden bliver betydeligt længere.

Hvis maskinen er faldet ned eller har været udsat for andre stød: Undersøg maskinen grundigt for at finde skader eller andre defekter.

Brug personligt beskyttelsesudstyr, og hav altid beskyttelsesbriller på. Brug af personligt sikkerhedsudstyr såsom støvmaske, skridsikre sikkerhedssko, beskyttelseshjelm, beskyttelseshandsker, tætsiddende beskyttelsesdragt og høreværn reducerer risikoen for kvæstelser.

Hold en afstand på mindst 15 m til ikke-involverede personer.

Vær opmærksom, vær forsigtig med hvad du gør og brug din fornuft når du arbejder med et el-værktøj. Brug ikke elværktøjet, hvis du er påvirket af narkotika, alkohol eller lægemidler. Et øjebliklig uopmærksomhed ved brug af elværktøjet, kan medføre alvorlige kvæstelser.

Brug aldrig teleskopstangen som greb.

Hold greb og grebsflader tørre, rene og frie for olier og fedt. Hvis håndtag og gribeblader er glatte, kan værktøjet ikke håndteres og styres sikkert, hvis der sker noget uventet.

Anvend ikke maskinen i dårligt vejr, især ikke i tordenvejr. Herved nedsættes risikoen for at blive ramt af lynet.

Sluk maskinen og tag batteripakken(erne) ud. Sørg for, at alle bevægelige dele er standset helt:

- hvis du efterlader maskinen uden opsyn;
- før du fjerner blokeringer;
- før du kontrollerer, rengør eller udfører arbejde på maskinen;
- hvis du har ramt et fremmedlegeme eller hvis maskinen er faldet ned. Kontroller maskinen for

da DANSK

skader og lad maskinen reparere, inden maskinen tages i brug igen.

- hvis maskinen begynder at vibrere overdrevent meget.

Hvis maskinen begynder at vibrere usædvanligt kraftigt, skal den straks efterses:

- skal maskinen undersøges for beskadigelser;
- beskadigede dele skal udskiftes eller repareres;
- sørg for, at alle møtrikker, bolte og skruer er spændt korrekt.

I forbindelse med en ulykke eller en driftsfejl skal maskinen straks slukkes, og batterier skal tages ud.

For at forebygge en tilfældig start: Batteriet skal altid fjernes før kontrol af kædestramning, opstramning af kæden, udskiftning af kæden, afhjælpning af fejl eller skift af arbejdsplads!

Tag batteripakken ud af maskinen. Vent, til alle bevægelige dele står stille, før der foretages enhver form for indstilling, omstilling, vedligeholdelse eller rengøring, eller før maskinen lægges på plads.

 Beskyt batterier mod fugt!

 Udsæt ikke batterier for ild!

Brug ikke defekte eller deformerede batterier!

Åbn ikke batterier!

Berør eller kortslut ikke batteriernes kontakter!

 Der kan sive let sur, brændbar væske ud af defekte Li-ion batterier!

 Skyl straks med rigelige mængder vand, hvis batterivæsken kommer i kontakt med huden. Skyl øjnene med rent vand og søg straks læge, hvis batterivæsken kommer i øjnene!

Ved en defekt teleskopstang skal man tage batteripakken ud af maskinen.

Transport af Li-ion batterier:

Forsendelse af Li-ion batterier skal ske i henhold til reglerne om farligt gods (UN 3480 og UN 3481). Tjek de aktuelle regler ved forsendelse af Li-ion batterier. Spørg evt. din spedtør til råds. Certificeret emballage kan rekvireres hos Metabo.

Send kun batterier, hvis kabinettet er ubeskadiget, og der ikke trænger væske ud. Tag batteriet ud af udstyret ved forsendelse. Beskyt kontakterne mod kortslutning (isolér f.eks. med tape).

3.3 Symboler

 Læs betjeningsvejledningen og følg alle advarsler og sikkerhedsanvisninger.

 FARE– Hold tilstrækkelig afstand til strømledninger. Reducer faren for et dødeligt elektrisk stød ved aldrig at benytte maskinen i nærheden af elektriske ledninger. Berøringen af eller brugen i nærheden af strømledninger kan føre til alvorlige kvæstelser eller et dødeligt elektrisk stød.

Teleskopstangen må kun anvendes sammen med den batteridrevne træsav

MS 18 LTX 15 fra Metabo. Montering af andre værktøjer er forbudt og kan føre til alvorlige kvæstelser. Brugsanvisningen til MS 18 LTX 15 skal følges.

4. Oversigt

Se side 2.

- 1 Grebsflade
- 2 Håndgreb/Grebsflade
- 3 Tast til oplåsning af batteripakken (på maskinen)
- 4 Fiksering til batteripakke
- 5 Maskinholder
- 6 Låseskrue
- 7 Klemmering (indstilling af længde)
- 8 Ophængningspunkt
- 9 Skuldersele
- 10 Kontaktspærre
- 11 Kontakt (Tænd/Sluk)
- 12 Tast til oplåsning af batteripakken (på teleskopstangen)
- 13 Batteri *

* alt efter udstyr/medleveres ikke

5. Idriftsættelse

 ADVARSEL! Fjern batteripakkerne. Utilsigtet start kan forårsage alvorlige personskader. Maskinen skal stå stille.

 ADVARSEL! Skub beskyttelseskærmen på maskinens styreskinne.

5.1 Montering/Afmontering af teleskopstangen på maskinen (MS 18 LTX 15)

Se illustrationen på side 2.

Montering:

Skub maskinholderen (5), som vist, til anslag på fikseringen til batteripakken (4) på maskinen. Skru låseskruen (6) helt ind og spænd den.

 ADVARSEL! Før idriftsættelse og med jævne mellemrum under driften skal du kontrollere at låseskruen (6) er spændt fast, for at forebygge alvorlige kvæstelser.

Afmontering:

Skru låseskruen (6) så langt ud som muligt. Tryk på tasten til oplåsning af batteripakken (3) og træk maskinholderen (5) af nedad.

5.2 Indstilling af længde på teleskopstangen

Se illustrationen på side 2.

1. **Løsen af klemning:** Drej klemmeringen (7) i urets retning.
2. **Indstilling af længde:** Indstil til den ønskede længde ved at forskyde den.
3. **Låsning:** Drej klemmeringen (7) mod urets retning og spænd den.
4. **Kontrollér** ved at trække i stangens ender, at forbindelsen er fastlåst sikkert.

5.3 Udtagning og isætning af batteri

Udtagning:

Tryk på batteriudløseren (12) og træk batteriet (13) af.

Isætning:

Skub batteriet (13) i, til det går i hak.

6. Anvendelse

 ADVARSEL! Brugsanvisningen til MS 18 LTX 15 skal følges.

6.1 Skuldersele

 ADVARSEL! Anvend altid kun 1 skuldersele.

Tag skulderselen (9) på som vist, indstil den til en længde, der er tilpasset til arbejdsopgaven. Hægt karabinhagen til skulderselen (9) på ophængningspunktet (8). Hægt den af efter arbejdet.

6.2 Korrekt fasthold, tænding og slukning

 Brugeren skal have et stabilt fodfæste og holde godt fat i teleskopstangen ved tændingen. Her må savkæden på MS 18 LTX 15 ikke berøre nogen genstande.

 Brugsanvisningen til MS 18 LTX 15 skal følges.

Tænd

1. Hold og styr maskinen den ene hånd på håndgrebet (2). Tag fat om håndgrebet med tommelfingeren og fingrene.
2. Hold og før maskinen med den anden hånd på den forreste grebsflade (1).
3. Tryk på kontaktspærren (10).
4. Når kontaktspærren (10) er trykket ind, skal man aktivere kontaktknappen (11) og slippe kontaktspærren (10).

Frakobling:

For at slukke maskinen, skal sikkerhedsafbryderen (11) slippes. (Her går kontaktspærren (10) tilbage i spærrestilling.) Hold godt fast i maskinen med begge hænder, og vent til maskinen holder helt stille.

 Savkæden bremses efter slukningen. Få maskinen repareret, hvis bremsetiden bliver betydeligt længere.

6.3 Arbejde med teleskopstangen

 Før hver påbegyndelse af arbejde skal man kontrollere om teleskopstangen fungerer upåklageligt. Kun en fuldstændig teleskopstang uden skader må tages i drift.

 Der er fare for at blive ramt af nedfaldende grene. Hold en tilstrækkelig afstand til den gren, som du saver af.

Undgå en unormal kropsholdning, sørg for at lægge hvilepauser ind og skift arbejdsposition.

 Øv dig på alle arbejdsteknikker. Har du ingen erfaringer med sådanne apparater, bør du hente hjælp fra en mere erfaren person.

Grundlæggende arbejdsmetoder, gennemsavning af grene og kviste

Vælg din lokation således, at den ikke rammes af en nedfaldende gren.

Begynd med at save underliggende grene, så overliggende grene har plads til at falde ned.

Sav lange grene af i flere trin.

For at forhindre at barken rives af: Foretag først det sidste snit, når du har savet det meste af grenen af, og vægten dermed er reduceret.

Maskinen må kun trækkes ud af træet med omløbende savkæde.

Arbejd ikke tæt ved jorden. Styreskinnen må ikke komme i kontakt med jorden, ellers bliver savkæden sløv.

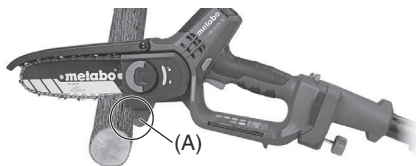

1. Sæt maskinen med anslaget (A) mod træet. Kæden må ikke berøre træet, når den tændes. Tænd maskinen og begynd først derefter at save ved at føre saven nedad. Tryk ikke, savens egenvægt er tilstrækkelig. Aflast saven ved afslutning af snittet, og indstil dig på den vægt fra saven, som du skal opfange, når saven har savet igennem grenen.
2. For at bevare den fulde kontrol under „gennemsavningen“, skal du reducere den indvirkende kraft fra savens vægt ved afslutning af snittet, uden at løse det faste greb om håndtagene på saven.
3. Efter udførsel af snittet skal du slukke motoren og vente til savkæden står stille, før du fjerner maskinen derfra. Sluk altid maskinen, før du skifter fra en gren til en anden.

 Prøv aldrig at befri en fastklemt sav med igangværende motor. Sluk maskinen og tag batteripakken ud. Hold saven fast og løft grenen. Hvis saven stadig sidder fast, skal du få hjælp af en fagmand.

Brug ikke saven som håndtag.

7. Transport

 ADVARSEL! Stands maskinen, så den står helt stille. Fjern batteripakkerne. Skub beskyttelsesskærmen på maskinens styreskinne.

Tag maskinen af teleskopstangen ved transport.

Sørg for at sikre teleskopstangen under transporten for at undgå beskadigelse eller kvæstelser.

8. Rengøring

 ADVARSEL! Stands maskinen, så den står helt stille. Fjern batteripakkerne. Skub beskyttelsesskærmen på maskinens styreskinne. Tag maskinen af.

Rengør efter hver anvendelse: Fjern tilsmudsning, savspåner o.lign. (F.eks. med en pensel eller klud).

9. Opbevaring

 **ADVARSEL!** Stands maskinen, så den står helt stille. Fjern batteripakkerne. Skub beskyttelseskærmen på maskinens styreskinne. Tag maskinen af.

Rengør teleskopstangen før opbevaring og gennemfør en vedligeholdelse.

Skal opbevares på et tørt og sikkert sted uden for børns rækkevidde.

10. Vedligeholdelse

 **ADVARSEL!** Fjern batteripakkerne. Utilsigtet start kan forårsage alvorlige personskader. Tag maskinen af.

Plej teleskopstangen omhyggeligt. Kontrollér dagligt, for brugen, om bevægelige dele fungerer upåklageligt og ikke klemmer, eller om dele er i stykker eller så beskadigede, at funktionen er forringet. Få beskadigede dele repareret før anvendelsen. Mange uheld skyldes dårligt vedligeholdte maskiner.

11. Problemer og forstyrrelser

Maskinen kører ikke

- Er låseskruen ikke skruet ind til anslag? Skru den ind til anslag.
- Er batteripakken afladet? Oplad.

12. Tilbehør

Anvend udelukkende originale batterier eller originalt tilbehør fra Metabo eller CAS (Cordless Alliance System).

Brug kun tilbehør, der opfylder de krav og specifikationer, som er angivet i denne brugsvejledning.

Brugsanvisningen til MS 18 LTX 15 skal følges.

Det komplette tilbehørsprogram findes på www.metabo.com eller i kataloget.

13. Reparation

 Reparationer på el-værktøjer må kun udføres af en elektriker!

Der må kun anvendes originale reservedele fra Metabo.

Henvend dig til din Metabo-forhandler, når du skal have repareret dit Metabo el-værktøj. Adresser findes på www.metabo.com.

Reservedelslister kan downloades på www.metabo.com.

14. Miljøbeskyttelse

Overhold de nationale forskrifter for miljøvenlig bortskaffelse og genbrug af udtjente apparater, emballage og tilbehør.

Emballagematerialer skal bortskaffes i overensstemmelse med deres mærkning iht. retningslinjerne i din kommune. Yderligere oplysninger findes på www.metabo.com i området service.



Kun for EU-lande: Elværktøj må ikke bortskaffes med husholdningsaffaldet! I henhold til det europæiske direktiv 2012/19/EU om gammelt elektrisk- og elektronisk udstyr og gennemførelsen i national lovgivning skal brugte elværktøjer indsamles separat og tilføres miljøvenligt genbrug.

Aflad batteriet i el-værktøjet, før det bortskaffes. Beskyt kontakterne mod kortslutning (isoler f.eks. med tape).

15. Tekniske data

Forbeholdt ændringer som følge af tekniske ændringer.

Længde = 120-180 cm (3.9 ft - 5.9 ft)

Vægt (uden maskine, batteripakke, skulderrem) = 1,6 kg (3.9 lbs)

De anførte tekniske data er inkl. tolerancer (svarende til de aktuelt gældende standarder).



Emissionsværdier

Disse værdier gør det muligt at bestemme elværktøjets emissioner og sammenligne forskellige elværktøjer med hinanden. Alt efter elværktøjets eller indsatsværktøjernes anvendelsesbetingelser og tilstand kan den faktiske belastning være højere eller lavere. Tag også højde for arbejds pauser og perioder med lav belastning. Træf de nødvendige beskyttelsesforanstaltninger for brugeren, f.eks. organisatoriske foranstaltninger, på baggrund af de anslåede værdier.

Samlet vibration (vektorsum af tre retninger) beregnet iht. EN 62841:

a_h = Vibrationsemissionsværdi (savning af stamme af hårdtræ) < 2,5 m/s²

K_h = Usikkerhed (vibration) = 1,5 m/s²

Typiske A-vægtede lyd niveauer:

L_{pA} = Lydtrykniveau = 74 dB(A)

K_{pA} = Usikkerhed = 3 dB(A)

L_{WA} = Lydeffektniveau = 89 dB(A)

K_{WA} = Usikkerhed = 2,67 dB(A)

$L_{WA(G)}$ = garanteret lydeffektniveau i henhold til 2000/14/EF < 91 dB(A)



Ved arbejde kan støjniveauet overstige 80 dB(A).



Brug høreværn!

Tłumaczenie oryginalnej instrukcji obsługi

1. Zastosowanie zgodne z przeznaczeniem

Wysięgnik teleskopowy jest przeznaczony do mocowania akumulatorowej pilarki do drewna Metabo MS 18 LTX 15.

Mocowanie innych narzędzi jest zabronione i może skutkować poważnymi obrażeniami.

Przestrzegać instrukcji obsługi MS 18 LTX 15.

Przepisy krajowe mogą ograniczać korzystanie z urządzenia.

Za szkody powstałe w wyniku użytkowania niezgodnego z przeznaczeniem odpowiedzialność ponosi wyłącznie użytkownik.

Przestrzegać ogólnie obowiązujących przepisów BHP oraz dołączonych uwag dotyczących bezpieczeństwa.

2. Ogólne uwagi dotyczące bezpieczeństwa



Dla bezpieczeństwa użytkownika oraz w celu ochrony elektronarzędzia zwrócić szczególną uwagę na miejsca w tekście oznaczone tym symbolem!



OSTRZEŻENIE – W celu zminimalizowania ryzyka obrażeń zapoznać się z treścią instrukcji obsługi.



OSTRZEŻENIE – **Przeczytać wszystkie uwagi dotyczące bezpieczeństwa, instrukcje, materiały graficzne i dane techniczne, którymi opatrzono elektronarzędzie.** *Nieprzestrzeganie poniższych uwag może się stać przyczyną porażenia prądem elektrycznym, pożaru i/lub poważnych obrażeń ciała.*

Starannie przechowywać wszystkie uwagi dotyczące bezpieczeństwa i zalecenia, aby móc z nich skorzystać w przyszłości.

Przekazując elektronarzędzie innym osobom, należy przekazać również niniejszą dokumentację.

Ryzyko resztkowe: podczas pracy ryzyko resztkowe może występować również w przypadku użytkowania zgodnego z przeznaczeniem.

Przeczytać wszystkie uwagi dotyczące bezpieczeństwa i instrukcje.

Możliwe niebezpieczeństwa:

- Długotrwałe narażenie na wibracje może prowadzić do urazów i zaburzeń nerwowo-naczyniowych (zwanym również „objawem Raynouda” lub „białym palcem”), zwłaszcza u osób z zaburzeniami krążenia. Symptomy mogą dotyczyć dłoni, nadgarstków i palców i objawiać się utratą wrażliwości, matowością, swędzeniem, bólem oraz przebarwieniami lub zmianami strukturalnymi skóry. Efekty te może potęgować niska temperatura otoczenia i/lub zbyt mocne trzymanie rękojści. W przypadku wystąpienia takich objawów należy skrócić czas pracy maszyną i skonsultować się z lekarzem.

3. Specjalne uwagi dotyczące bezpieczeństwa

3.1 Uwagi dotyczące bezpieczeństwa

Uwagi dotyczące bezpieczeństwa odnoszą się do stosowania wysięgnika teleskopowego z akumulatorową pilarką do drewna Metabo MS 18 LTX 15.

Przestrzegać instrukcji obsługi MS 18 LTX 15.

3.2 Dalsze uwagi dotyczące bezpieczeństwa:



Niebezpieczna siła ciągnąca: Jeśli pilarka nie jest oparta obudową o cięte drewno, istnieje niebezpieczeństwo, że nastąpi nieoczekiwane

pociągnięcie pilarki do przodu. Dlatego należy oprzeć obudowę pilarki o cięte drewno i wykonać cięcie z maksymalną prędkością obrotową.

Przed przystąpieniem do cięcia sprawdzić, czy w drewnie nie ma gwoździ, sznurów, drutów lub luźnych części, i usunąć je.

Po wyłączeniu pilarki następuje wyhamowanie łańcucha tnącego. Jeśli czas hamowania ulegnie wyraźnemu wydłużeniu, zlecić naprawę maszyny.

Jeśli maszyna została upuszczona lub nastąpiły inne uderzenia: dokładnie sprawdzić maszynę pod kątem uszkodzeń lub innych usterek.

Stosować środki ochrony indywidualnej i zawsze nosić okulary ochronne. Stosowanie środków ochrony indywidualnej, takich jak antypoślizgowe obuwie ochronne, kask, rękawice ochronne, przylegająca odzież ochronna i ochrona słuchu, zmniejsza ryzyko urazów.

Zachować odległość co najmniej 15 m od osób nieuczestniczących w pracy.

Podczas pracy z użyciem elektronarzędzia należy zachować szczególną ostrożność oraz postępować w sposób przemyślany i rozważny. Nie należy używać elektronarzędzia, będąc zmęczonym lub znajdując się pod wpływem narkotyków, alkoholu lub lekarstw. Chwila nieuwagi podczas pracy może grozić bardzo poważnymi urazami ciała.

Nigdy nie używać wysięgnika teleskopowego jako dźwigni.

Uchwyty i powierzchnie chwytne powinny być zawsze suche, czyste i niezabrudzone olejem ani smarem. Śliskie uchwyty i powierzchnie chwytne nie pozwalają na bezpieczną obsługę i zachowanie kontroli nad elektronarzędziem w nieoczekiwanych sytuacjach.

Nie używać maszyny przy złej pogodzie, szczególnie, jeśli istnieje ryzyko wystąpienia burzy. Pozwoli to zmniejszyć ryzyko uderzenia pioruna.

Wyłączyć maszynę, wyjąć akumulator(y). Upewnić się, że wszystkie części ruchome się zatrzymały:

- gdy pozostawia się urządzenie bez nadzoru;
- przed usunięciem przyczyny zablokowania;
- przed rozpoczęciem sprawdzania urządzenia, jego czyszczenia lub wykonywania przy nim jakichkolwiek prac;
- w przypadku zetknięcia z ciałem obcym lub jeśli maszyna została upuszczona. Przed ponownym użyciem sprawdzić maszynę pod kątem uszkodzeń i w razie potrzeby naprawić.
- gdy maszyna zacznie nienaturalnie mocno wibrować.

Gdy urządzenie zacznie nienaturalnie mocno wibrować, konieczne jest przeprowadzenie natychmiastowej kontroli:

- sprawdzić pod kątem uszkodzeń;
- wymienić albo naprawić uszkodzone części;
- zadbać o to, żeby mocno dokręcone były wszystkie nakrętki, sworznie i śruby.

W razie wypadku lub zakłócenia w pracy natychmiast wyłączyć urządzenie i wyjąć akumulatory.

Aby uniknąć niezamierzonego uruchomienia: przed każdą kontrolą naciągu łańcucha tnącego, przed rozpoczęciem jego naciągania, wymiany, usuwania usterek oraz przed każdą zmianą miejsca pracy: wyjąć akumulatory!

Wyjąć akumulatory z maszyny. Przed rozpoczęciem ustawiania, przezbrajania, konserwacji, czyszczenia ew. przechowywania maszyny odczekać do całkowitego zatrzymania się wszystkich części ruchomych.



Chronić akumulatory przed wilgocią!



Nie wkładać akumulatorów do ognia!



Nie używać uszkodzonych ani odkształconych akumulatorów!
Nie otwierać akumulatorów!

Nie dotykać i nie zwierzać styków akumulatora!



Z uszkodzonych akumulatorów Li-Ion może wyciec lekko kwasowa ciecz palna!



W razie wydostania się cieczy z akumulatora i kontaktu ze skórą bezzwłocznie spłukać to miejsce dużą ilością wody. Jeżeli ciecz z akumulatora dostanie się do oczu, przepłukać oczy czystą wodą i bezzwłocznie udać się do lekarza!

Jeśli wysięgnik teleskopowy jest uszkodzony, wyjąć akumulator z maszyny.

Transport akumulatorów Li-Ion:

Warunki przesyłania akumulatorów Li-Ion regulują przepisy dotyczące towarów niebezpiecznych (UN 3480 i UN 3481). Przed wysyłką akumulatorów Li-Ion zapoznać się z aktualnie obowiązującymi przepisami. W razie potrzeby zasięgnąć informacji w firmie transportowej. Certyfikowane opakowania są dostępne w Metabo.

Akumulatory wolno wysyłać tylko w przypadku, gdy ich obudowa jest nieuszkodzona i z wnętrza nie wydostaje się płyn. Przed wysyłką wyjąć akumulator z maszyny. Zabezpieczyć styki przed zwarcie (np. zaizolować taśmą klejącą).

3.3 Symbole



Przeczytać instrukcję obsługi oraz przestrzegać wszystkich ostrzeżeń i uwag dotyczących bezpieczeństwa.



NIEBEZPIECZYSTWO - Zachować odpowiednią odległość od przewodów elektrycznych.

W celu zmniejszenia ryzyka śmiertelnego porażenia prądem nie używać maszyny w pobliżu przewodów elektrycznych. Kontakt z przewodami elektrycznymi lub używanie maszyny w ich pobliżu może być przyczyną poważnych obrażeń ciała lub śmiertelnego porażenia prądem elektrycznym.

only for use in combination with pruning saw MS 18 LTX 15

Wysięgnik teleskopowy stosować w połączeniu z akumulatorową pilarką

do drewna Metabo MS 18 LTX 15. Mocowanie innych narzędzi jest zabronione i może skutkować poważnymi obrażeniami. Przestrzegać instrukcji obsługi MS 18 LTX 15.

4. Elementy urządzenia

Patrz strona 2.

- 1 Powierzchnia chwytna
- 2 Rękojeść / powierzchnia chwytna
- 3 Przycisk zwalniania blokady akumulatora (na maszynie)
- 4 Mocowanie akumulatora
- 5 Mocowanie maszyny
- 6 Śruba zabezpieczająca
- 7 Pierścień zaciskowy (regulacja długości)
- 8 Punkt zawieszenia
- 9 Uprząż
- 10 Blokada przełącznika
- 11 Przełącznik (włączanie / wyłączenie)
- 12 Przycisk zwalniania blokady akumulatora (na wysięgniku teleskopowym)
- 13 Akumulator *

* w zależności od wyposażenia / nie objęte zakresem dostawy

5. Uruchomienie



OSTRZEŻENIE! Wyjąć akumulatory. Niezamierzony ruch może spowodować ciężkie obrażenia. Maszyna musi być nieruchoma.



OSTRZEŻENIE! Nasunąć osłonę zabezpieczającą na szynę prowadzącą maszyny.

5.1 Przymocować do maszyny (MS 18 LTX 15) / zdemontować wysięgnik teleskopowy.

Patrz ilustracja, strona 2.

Montaż:

Nasunąć mocowanie maszyny (5) na mocowanie akumulatora (4) w maszynie do zatrzasknięcia, jak pokazano na rysunku. Całkowicie wkręcić śrubę zabezpieczającą (6) i dokręcić ją.

⚠ OSTRZEŻENIE! Przed uruchomieniem oraz regularnie podczas eksploatacji: sprawdzać, czy śruba zabezpieczająca (6) jest mocno dokręcona, aby zapobiec ciężkim obrażeniom.

Demontaż:

Maksymalnie wykręcić śrubę zabezpieczającą (6). Nacisnąć na przycisk zwalniania blokady akumulatora (3) i wysunąć mocowanie maszyny (5) w dół.

5.2 Regulacja długości wysięgnika teleskopowego

Patrz ilustracja, strona 2.

1. **Poluzować zacisk:** obracać pierścień zaciskowy (7) zgodnie z kierunkiem ruchu wskazówek zegara.
2. **Wyregulować długość:** ustawić żądaną długość przez przesuwanie.
3. **Zablokować:** obracać pierścień zaciskowy (7) w kierunku przeciwnym do ruchu wskazówek zegara i mocno dokręcić.
4. **Sprawdzić,** czy połączenie jest dobrze zablokowane, pociągając za końce wysięgnika.

5.3 Wymijowanie i wkładanie akumulatora

Wymijowanie:

Nacisnąć przycisk zwalniania blokady akumulatora (12) i wysunąć akumulator (13).

Wkładanie:

Wsunąć akumulator (13) do zatrzaśnięcia w blokadzie.

6. Użytkowanie

⚠ OSTRZEŻENIE! Przestrzegać instrukcji obsługi MS 18 LTX 15.

6.1 Uprząż

⚠ OSTRZEŻENIE! Używać zawsze tylko 1 uprząży.

Założyć uprząż (9) zgodnie z ilustracją i ustawić na długość odpowiednią do wykonywanego zadania. Karabińczyk uprząży (9) zaczepić w punkcie zawieszenia (8). Po zakończeniu pracy odczepić karabińczyk.

6.2 Prawidłowe trzymanie, włączanie i wyłączenie

⚠ Przy włączaniu operator musi stać w bezpiecznej pozycji i mocno trzymać wysięgnik teleskopowy. Łańcuch tnący pilarki MS 18 LTX 15 nie może przy tym dotykać żadnych przedmiotów.

⚠ Przestrzegać instrukcji obsługi MS 18 LTX 15.

Włączanie

1. Maszynę trzymać i prowadzić, trzymając jedną ręką na rękojeści (2). Obejmować rękojeść kciukiem i palcami.
2. Drugą ręką trzymać i prowadzić maszynę, trzymając za przednią powierzchnię chwytną (1).
3. Wcisnąć blokadę przełącznika (10).

4. Przy wciśniętej blokadzie przełącznika (10) nacisnąć na przełącznik włącznika (11) i zwolnić blokadę przełącznika (10).

Wyłączanie:

Aby wyłączyć urządzenie, zwolnić przełącznik włącznika (11). (Powoduje to powrót blokady przełącznika (10) do pozycji blokowania.) Mocno trzymać maszynę obiema rękami i czekać, aż całkowicie się zatrzyma.

⚠ Po wyłączeniu pilarki następuje wyhamowanie łańcucha tnącego. Jeśli czas hamowania ulegnie wyraźnemu wydłużeniu, zlecik naprawę maszyny.

6.3 Praca z wysięgnikiem teleskopowym

⚠ Każdorazowo przed rozpoczęciem pracy sprawdzić, czy wysięgnik teleskopowy działa prawidłowo. Używać tylko nieuszkodzonego i kompletnego wysięgnika teleskopowego.

⚠ Istnieje niebezpieczeństwo uderzenia przez spadające gałęzie. Zachować odpowiednią odległość od obcinanej gałęzi.

Unikać nienaturalnej postawy ciała, robić przerwy na odpoczynek i zmieniać pozycje pracy.

⚠ Opanować techniki pracy. W przypadku braku doświadczenia z tego rodzaju urządzeniami należy najpierw poprosić o pomoc osobę posiadającą doświadczenie w tym zakresie.

Podstawowa zasada pracy, przecinanie gałęzi i gałązek

Wybrać takie miejsce pracy, aby nie zostać uderzonym przez spadającą gałąź.

Cięcie rozpoczynać od najniższych gałęzi, tak aby gałęzie znajdujące się powyżej mogły swobodnie opaść.

Długie gałęzie obcinać w kilku etapach.

Aby uniknąć odrywania kory: ostatnie cięcie wykonać dopiero po odciążeniu większej części gałęzi, co spowoduje zmniejszenie ciężaru.

Maszynę wyjmować z drewna tylko podczas ruchu łańcucha tnącego.

Nie pracować, trzymając urządzenie tuż przy podłożu. Szyna prowadząca nie może mieć styczności z podłożem, w przeciwnym razie łańcuch tnący szybko się stępi.

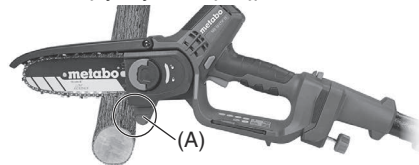

1. Przyłożyć ogranicznik (A) maszyny do drewna. Podczas włączania maszyny łańcuch nie może mieć styczności z drewnem. Włączyć maszynę i dopiero wtedy rozpocząć cięcie, prowadząc piłę w dół. Nie dociskać, ciężar własny pilarki jest wystarczający. Pod koniec cięcia odciążyć pilarkę, nastawić się na ciężar pilarki, który trzeba będzie utrzymać po przecięciu gałęzi.

2. Aby zachować pełną kontrolę w chwili „przecięcia”, zredukować docisk pilarki na koniec cięcia, nie puszczając z rąk rękojeści maszyny.
3. Po wykonaniu cięcia wyłączyć silnik, odczekać do zatrzymania się łańcucha tnącego przed odsunięciem maszyny. Zawsze wyłączać maszynę przed przejściem do kolejnej gałęzi.

 Nigdy nie usiłować uwolnić z zakleszczenia piły przy pracującym silniku. Wyłączyć silnik, wyjąć akumulatory. Podnieść gałąź, mocno trzymając pilarkę. Jeżeli pilarka jest nadal zakleszczona, skorzystać z pomocy fachowca.

Nie używać pilarki jako dźwigni.

7. Transport

 **OSTRZEŻENIE!** Zaczekać, aż maszyna się zatrzyma. Wyjąć akumulatory. Nasunąć osłonę zabezpieczającą na szynę prowadzącą maszyny.

Przed transportem zdjąć maszynę z wysięgnika teleskopowego.

Zabezpieczyć wysięgnik teleskopowy na czas transportu, aby uniknąć uszkodzenia lub obrażeń.

8. Czyszczenie

 **OSTRZEŻENIE!** Zaczekać, aż maszyna się zatrzyma. Wyjąć akumulatory. Nasunąć osłonę zabezpieczającą na szynę prowadzącą maszyny. Zdjąć maszynę.

Po każdym użyciu oczyścić: usunąć zanieczyszczenia, wióry itp. (np. pędzelkiem lub szmatką).

9. Przechowywanie

 **OSTRZEŻENIE!** Zaczekać, aż maszyna się zatrzyma. Wyjąć akumulatory. Nasunąć osłonę zabezpieczającą na szynę prowadzącą maszyny. Zdjąć maszynę.

Przed rozpoczęciem przechowywania oczyścić wysięgnik teleskopowy i wykonać czynności konserwacyjne.

Przechowywać w bezpiecznym, suchym miejscu, poza zasięgiem dzieci.

10. Konserwacja

 **OSTRZEŻENIE!** Wyjąć akumulatory. Niezamierzony rozruch może spowodować ciężkie obrażenia. Zdjąć maszynę.

Starannie konserwować wysięgnik teleskopowy. Codziennie przed użyciem sprawdzać, czy ruchome części działają prawidłowo i nie zakleszczają się oraz czy żadne części nie są pęknięte lub uszkodzone w sposób zakłócający działanie. Przed użyciem zlecić naprawę uszkodzonych części. Niewłaściwa konserwacja urządzeń jest częstą przyczyną wypadków.

11. Problemy i usterki

Maszyna nie uruchamia się

- Śruba zabezpieczająca nie jest wkręcona do oporu? Wkręcić do oporu.
- Czy akumulator jest rozładowany? Naładować.

12. Osprzęt

Stosować wyłącznie oryginalne akumulatory i osprzęt Metabo lub CAS (Cordless Alliance System).

Stosować wyłącznie osprzęt, który spełnia wymogi i parametry określone w niniejszej instrukcji obsługi.

Przestrzegać instrukcji obsługi MS 18 LTX 15.

Kompletny program osprzętu można znaleźć na stronie www.metabo.com lub w katalogu.

13. Naprawy

 Wszelkie naprawy elektronarzędzi wolno wykonywać wyłącznie elektrykom!

Wolno stosować wyłącznie oryginalne części zamienne Metabo.

W sprawie naprawy elektronarzędzi Metabo zwracać się do przedstawiciela Metabo. Adresy można znaleźć na stronie www.metabo.com.

Wykazy części zamiennych można pobrać pod adresem www.metabo.com.

14. Ochrona środowiska

Przestrzegać lokalnych przepisów dotyczących ekologicznej utylizacji i recyklingu zużytych maszyn, opakowań i osprzętu.

Materiały opakowaniowe utylizować zgodnie z ich oznakowaniem i wytycznymi obowiązującymi na terenie danej gminy. Więcej informacji można znaleźć w dziale Serwis na stronie www.metabo.com.

 Dotyczy tylko państw UE: nie wyrzucać elektronarzędzi wraz z odpadami komunalnymi! Zgodnie z dyrektywą europejską 2012/19/UE o zużytych urządzeniach elektrycznych i elektronicznych oraz jej implementacją w prawodawstwie krajowym zużyte elektronarzędzia trzeba segregować i poddawać odzyskowi surowców wtórnych zgodnie z przepisami o ochronie środowiska. Przed utylizacją rozładować akumulator w elektronarzędziu. Zabezpieczyć styki przed zwarcie (np. zaizolować taśmą klejącą).

15. Dane techniczne

Prawo do zmian związanych z postępowaniem technicznym zastrzeżone.

Długość = 120-180 cm (3,9 ft - 5,9 ft)

Ciężar (bez maszyny, akumulatora, uprząży) = 1,6 kg (3,9 lbs)

Zamieszczone dane techniczne podlegają tolerancji (odpowiednio do obowiązujących standardów).

! Wartości emisji
 Wartości te umożliwiają oszacowanie emisji elektronarzędzia i porównanie różnych elektronarzędzi. W zależności od warunków użytkowania, stanu elektronarzędzia lub narzędzi roboczych rzeczywiste obciążenie może być większe lub mniejsze. Podczas dokonywania oceny uwzględnić przerwy w pracy i fazy mniejszego obciążenia. Na podstawie odpowiednio dopasowanych wartości szacunkowych określić środki ochrony dla użytkownika, np. działania organizacyjne.

Łączna wartość wibracji (suma wektorowa dla trzech kierunków) określona zgodnie z normą EN 62841:

a_h = wartość emisji drgań (cięcie pnia twardego drzewa) $< 2,5 \text{ m/s}^2$
 K_h = niepewność wyznaczenia (drgania) = $1,5 \text{ m/s}^2$

Typowe poziomy hałasu A w ocenie akustycznej:

L_{pA} = poziom ciśnienia akustycznego = 74 dB(A)
 K_{pA} = niepewność wyznaczenia = 3 dB(A)
 L_{WA} = poziom mocy akustycznej = 89 dB(A)
 K_{WA} = niepewność wyznaczenia = 2,67 dB(A)
 $L_{WA(G)}$ = gwarantowany poziom mocy akustycznej zgodnie z 2000/14/WE $< 91 \text{ dB(A)}$



Podczas pracy poziom hałasu może przekraczać wartość 80 dB(A).

! Nosić ochronniki słuchu!

Πρωτότυπο οδηγιών χρήσης

1. Σκόπιμη χρήση

Η τηλεσκοπική ράβδος προορίζεται για την τοποθέτηση του επαναφορτιζόμενου πριονιού κλαδέματος MS 18 LTX 15.

Η τοποθέτηση άλλων εργαλείων απαγορεύεται και μπορεί να προκαλέσει σοβαρούς τραυματισμούς.

Πρέπει να τηρούνται οι οδηγίες λειτουργίας του MS 18 LTX 15.

Οι εθνικοί κανονισμοί μπορεί να περιορίσουν τη χρήση της συσκευής.

Για ζημιές που ενδέχεται να προκύψουν από μη προβλεπόμενη χρήση φέρει την αποκλειστική ευθύνη ο χρήστης.

Πρέπει να τηρούνται οι γενικά αναγνωρισμένες προδιαγραφές περί πρόληψης ατυχημάτων και οι παραδιδόμενες υποδείξεις ασφαλείας.

2. Γενικές επισημάνσεις ασφαλείας



Προσέξτε για τη δική σας προστασία, καθώς και για την προστασία του ηλεκτρικού σας εργαλείου εκείνα τα σημεία του κειμένου, που χαρακτηρίζονται με αυτό το σύμβολο!



ΠΡΟΕΙΔΟΠΟΙΗΣΗ - Για τη μείωση του κινδύνου τραυματισμού διαβάστε τις οδηγίες λειτουργίας.



ΠΡΟΕΙΔΟΠΟΙΗΣΗ – Διαβάστε όλες τις υποδείξεις ασφαλείας, οδηγίες, εικονογραφησεις και όλα τα τεχνικά στοιχεία, που συνοδεύουν αυτό το ηλεκτρικό εργαλείο. Αμέλειες κατά την τήρηση των ακόλουθων υποδείξεων μπορεί να προκαλέσουν ηλεκτροπληξία, πυρκαγιά και/ή σοβαρούς τραυματισμούς.

Φυλάξτε όλες τις υποδείξεις ασφαλείας και τις οδηγίες για το μέλλον.

Παραδώστε σε άλλους το ηλεκτρικό σας εργαλείο μόνο μαζί με αυτά τα έγγραφα.

Υπολειπόμενοι κίνδυνοι: Ακόμα και με προβλεπόμενη χρήση μπορεί να προκύψουν, κατά τη διάρκεια της εργασίας με το εργαλείο, υπολειπόμενοι κίνδυνοι. Προσέξτε όλες τις υποδείξεις ασφαλείας και όλες τις οδηγίες.

Πιθανοί κίνδυνοι:

- Μια έκθεση σε κραδασμούς για μεγαλύτερο χρονικό διάστημα μπορεί ιδιαίτερα σε άτομα με προβλήματα στο κυκλοφορικό να προκαλέσει τραυματισμούς και νευραγγειακές βλάβες (γνωστές και ως «σύνδρομο Raynaud» ή «λευκά δάχτυλα»). Τα συμπτώματα μπορεί να πλήξουν τα χέρια, τους καρπούς και τα δάχτυλα και γίνονται αντιληπτά ως απώλεια ευαισθησίας, κόπωση, κνησμός, πόνοι και αποχρωματισμοί ή δομικές μεταβολές του δέρματος. Αυτά τα φαινόμενα μπορεί να ενισχύονται από χαμηλές θερμοκρασίες περιβάλλοντος και/ή από

υπερβολικά δυνατό πιάσιμο των χειρολαβών. Αν εμφανιστούν τα συμπτώματα, πρέπει να μειωθεί η διάρκεια χρήσης του εργαλείου και να ζητηθεί ιατρική βοήθεια.

3. Ειδικές υποδείξεις ασφαλείας

3.1 Υποδείξεις ασφαλείας

Οι υποδείξεις ασφαλείας ισχύουν για τη χρήση της τηλεσκοπικής ράβδου με το επαναφορτιζόμενο πριόνι κλαδέματος MS 18 LTX 15.

Πρέπει να τηρούνται οι οδηγίες λειτουργίας του MS 18 LTX 15.

3.2 Περαιτέρω υποδείξεις ασφαλείας:



Επικίνδυνη δύναμη έλξης: Αν το πριόνι δεν εφαρμοστεί με το περιβλήμα στο προς πριόνισμα ξύλο, υπάρχει κίνδυνος το πριόνι να τραβηχτεί απρόβλεπτα προς τα εμπρός. Για αυτό το πριόνι πρέπει να στηρίζεται με το περιβλήμα στο προς πριόνισμα ξύλο και να οδηγείται με μέγιστο αριθμό στροφών μέσα στην τομή.

Εξετάστε το ξύλο για καρφιά, κορδόνια, σύρματα ή μη στερεωμένα μέρη και αφαιρέστε τα, πριν το πριονίσετε.

Η αλυσίδα του πριονιού φρενάρεται μετά από την απενεργοποίηση. Αναθέστε την επισκευή του εργαλείου, όταν αυξηθεί σημαντικά ο χρόνος ακινητοποίησης.

Αν το εργαλείο αφήθηκε να πέσει ή εκτέθηκε σε άλλα χτυπήματα: Εξετάστε σχολαστικά το εργαλείο, για να διαπιστωθούν ζημιές ή άλλες βλάβες.

Χρησιμοποιείτε προσωπικό εξοπλισμό προστασίας και πάντοτε προστατευτικά γυαλιά. Η χρήση μέσω ατομικής προστασίας όπως μάσκα προστασίας από τη σκόνη, αντιολισθητικά υποδήματα ασφαλείας, κράνος, προστατευτικά γάντια, εφαρμοστέη ενδυμασία προστασίας και προστασία ακοής, μειώνει τον κίνδυνο τραυματισμού.

Τηρείτε τουλάχιστον 15 m απόσταση από μη συμμετέχοντα άτομα.

Να είστε πάντοτε προσεκτικοί, να δίνετε προσοχή στην εργασία που κάνετε και να χειρίζεστε το ηλεκτρικό εργαλείο με περίσκεψη. Μην κάνετε χρήση του ηλεκτρικού εργαλείου όταν είστε κουρασμένοι ή όταν βρίσκεστε υπό την επιρροή ναρκωτικών, οινοπνεύματος ή φαρμάκων. Μια στιγμιαία απροσεξία κατά τον χειρισμό του ηλεκτρικού εργαλείου μπορεί να οδηγήσει σε σοβαρούς τραυματισμούς.

Μη χρησιμοποιείτε ποτέ την τηλεσκοπική ράβδο ως μοχλό.

Διατηρείτε τις λαβές και τις επιφάνειες λαβής στεγνές, καθαρές και χωρίς λάδι και γράσο. Οι ολισθηρές λαβές και επιφάνειες λαβής δεν επιτρέπουν τον ασφαλή χειρισμό και έλεγχο του ηλεκτρικού εργαλείου σε απρόβλεπτες καταστάσεις.

Μην χρησιμοποιείτε το εργαλείο με κακοκαρία, ειδικά σε κακοκαρία. Έτσι μειώνεται ο κίνδυνος κεραυνοβόλησης.

Απενεργοποιήστε το εργαλείο και αφαιρέστε την(τις) επαναφορτιζόμενη(-ες) μπαταρία(-ες). Βεβαιωθείτε ότι όλα τα κινούμενα μέρη είναι ακινητοποιημένα:

- αν αφήσετε το εργαλείο χωρίς επιτήρηση,
- προτού αντιμετωπίσετε εμφράξεις,
- προτού ελέγξετε, καθαρίσετε το εργαλείο ή πραγματοποιήσετε εργασίες σε αυτό,
- αν υπήρξε επαφή με ξένο σώμα ή αν το εργαλείο έπεσε κάτω. Ελέγξτε το εργαλείο για ζημιές και αναθέστε τις σχετικές επισκευές, προτού θέσετε το εργαλείο ξανά σε λειτουργία.
- αν το εργαλείο αρχίσει να δονείται ασυνήθιστα πολύ.

Όταν το εργαλείο ξεκινά να δονείται ασυνήθιστα πολύ, τότε απαιτείται άμεσος έλεγχος:

- αναζητήστε ζημιές,
- αντικαταστήστε ή επισκευάστε τα κατεστραμμένα μέρη,
- φροντίστε να είναι καλά σφιγμένα τα παξιμάδια, τα μπουλόνια και οι βίδες.

Σε περίπτωση ατυχήματος ή βλάβης στη λειτουργία απενεργοποιήστε αμέσως το εργαλείο και αφαιρέστε την επαναφορτιζόμενη μπαταρία.

Για να αποφευχθεί η ακούσια εκκίνηση του εργαλείου: Πριν από κάθε έλεγχο της τάσης της αλυσίδας, πριν το ξαναάνοιγμα της αλυσίδας του πριονιού, για την αλλαγή της αλυσίδας, για την επιδιόρθωση βλαβών και πριν από κάθε αλλαγή της θέσης εργασίας: αφαιρέστε τις μπαταρίες από το εργαλείο!

Αφαιρέστε τις επαναφορτιζόμενες μπαταρίες από το εργαλείο. Περιμένετε, μέχρι να ακινητοποιηθούν όλα τα κινούμενα μέρη, προτού προβείτε σε οποιαδήποτε ρύθμιση, μετατροπή, συντήρηση, καθαρισμό ή φύλαξη του εργαλείου.



Προστατέψτε τις επαναφορτιζόμενες μπαταρίες από την υγρασία!



Μην εκθέτετε τις επαναφορτιζόμενες μπαταρίες στη φωτιά!

Μην χρησιμοποιείτε ελαττωματικές ή παραμορφωμένες επαναφορτιζόμενες μπαταρίες!

Μην ανοίγετε τις επαναφορτιζόμενες μπαταρίες! Μην ακουμπάτε ή βραχυκυκλώνετε τις επαφές των επαναφορτιζόμενων μπαταριών!



Από τις ελαττωματικές επαναφορτιζόμενες μπαταρίες ιόντων λιθίου (Li-Ion) μπορεί να εξέλθει εύφλεκτο υγρό!



Σε περίπτωση που χυθεί το υγρό της μπαταρίας και έρθει σε επαφή με το δέρμα σας, ξεπλύνετε το αμέσως με πολύ νερό. Σε περίπτωση που πέσει υγρό της μπαταρίας στα

μάτια σας, πλύνετε τα μάτια σας με καθαρό νερό και πηγαίστε χωρίς καθυστέρηση στον γιατρό!

Εάν η τηλεσκοπική ράβδος χαλάσει, αφαιρέστε την επαναφορτιζόμενη μπαταρία από το εργαλείο.

Μεταφορά των μπαταριών ιόντων λιθίου:

Η αποστολή των μπαταριών ιόντων λιθίου υπόκειται στη νομοθεσία περί επικινδύνων εμπορευμάτων (UN 3480 και UN 3481). Κατά την αποστολή των μπαταριών ιόντων λιθίου προσέξτε τους τρέχοντες ισχύοντες κανονισμούς. Πληροφορηθείτε σχετικά ενδεχομένως από την εταιρεία μεταφορών. Πιστοποιημένη συσκευασία είναι διαθέσιμη στη Metabo.

Η αποστολή των επαναφορτιζόμενων μπαταριών μπορεί να γίνει μόνον εφόσον το περιβλήμα ευρίσκεται σε καλή κατάσταση και δεν διαρρέει υγρό. Για την αποστολή της επαναφορτιζόμενης μπαταρίας αφαιρέστε την μπαταρία από το εργαλείο. Ασφαλίστε τις επαφές από τυχόν βραχυκύκλωμα (π.χ. μονώστε τις με αυτοκόλλητη ταινία).

3.3 Σύμβολα



Διαβάστε τις οδηγίες λειτουργίας και τηρείτε όλες τις υποδείξεις προειδοποίησης και ασφαλείας.



ΚΙΝΔΥΝΟΣ – Τηρείτε επαρκή απόσταση από ηλεκτροφόρα καλώδια.

Μειώστε τον κίνδυνο θανάσιμης ηλεκτροπληξίας αποκλείοντας τη χρήση του εργαλείου κοντά σε ηλεκτρικούς αγωγούς. Η επαφή ή η χρήση κοντά σε ηλεκτροφόρα καλώδια μπορεί να προκαλέσει σοβαρούς τραυματισμούς ή θανάσιμη ηλεκτροπληξία.

only for use in combination with pruning saw MS 18 LTX 15

Χρησιμοποιείτε την τηλεσκοπική ράβδο μόνο μαζί με το

επαναφορτιζόμενο πριόνι κλαδέματος MS 18 LTX 15. Η τοποθέτηση άλλων εργαλείων απαγορεύεται και μπορεί να προκαλέσει σοβαρούς τραυματισμούς. Πρέπει να τηρούνται οι οδηγίες λειτουργίας του MS 18 LTX 15.

4. Επισκόπηση

Βλέπε σελίδα 2.

- 1 Επιφάνεια λαβής
- 2 Χειρολαβή/ επιφάνεια λαβής
- 3 Πλήκτρο για απασφάλιση της επαναφορτιζόμενης μπαταρίας (στο εργαλείο)
- 4 Στερέωση επαναφορτιζόμενης μπαταρίας
- 5 Στήριγμα εργαλείου
- 6 Βίδα ασφάλισης
- 7 Δακτύλιος σύσφιξης (ρύθμιση μήκους)
- 8 Σημείο ανάρτησης
- 9 Αορτήρας ώμου
- 10 Φραγή διακόπτη
- 11 Διακόπτης (ενεργοποίησης / απενεργοποίησης)
- 12 Πλήκτρο για απασφάλιση της επαναφορτιζόμενης μπαταρίας (στην τηλεσκοπική ράβδο)

el ΕΛΛΗΝΙΚΑ

13 Επαναφορτιζόμενη μπαταρία *

* Ανάλογα τον εξοπλισμό/δεν συμπεριλαμβάνεται στα υλικά παράδοσης

5. Έναρξη της λειτουργίας

 **ΠΡΟΕΙΔΟΠΟΙΗΣΗ!** Αφαιρέστε τις μπαταρίες. Η ακούσια εκκίνηση μπορεί να προκαλέσει σοβαρούς τραυματισμούς. Το εργαλείο πρέπει να είναι ακινητοποιημένο.

 **ΠΡΟΕΙΔΟΠΟΙΗΣΗ!** Ωθήστε το κάλυμμα προστασίας στη ράγα οδήγησης του εργαλείου.

5.1 Τοποθέτηση/αφαίρεση τηλεσκοπικής ράβδου στο εργαλείο (MS 18 LTX 15)

Βλέπε εικόνα, σελίδα 2.

Τοποθέτηση:

Περάστε το στήριγμα εργαλείου (5), όπως υποδεικνύεται, μέχρι να ασφαλίσει στη στερέωση επαναφορτιζόμενης μπαταρίας (4) του εργαλείου. Βιδώστε εντελώς τη βίδα ασφάλισης (6) και σφίξτε την.

 **ΠΡΟΕΙΔΟΠΟΙΗΣΗ!** Πριν από τη θέση σε λειτουργία και τακτικά στη διάρκεια της λειτουργίας: Βεβαιωθείτε ότι έχει σφιχθεί γερά η βίδα ασφάλισης (6), για να προληφθούν σοβαροί τραυματισμοί.

Αφαίρεση:

Ξεβιδώστε τη βίδα ασφάλισης (6) όσο γίνεται περισσότερο. Πατήστε το πλήκτρο για την απασφάλιση της επαναφορτιζόμενης μπαταρίας (3) και τραβήξτε το στήριγμα εργαλείου (5) προς τα κάτω.

5.2 Ρύθμιση μήκους της τηλεσκοπικής ράβδου

Βλέπε εικόνα, σελίδα 2.

1. **Λύσιμο σύσφιξης:** Περιστρέψτε τον δακτύλιο σύσφιξης (7) δεξιόστροφα.
2. **Ρύθμιση μήκους:** Ρυθμίστε το επιθυμητό μήκος, μετατοπίζοντας.
3. **Ασφάλιση:** Περιστρέψτε τον δακτύλιο σύσφιξης (7) αριστερόστροφα και σφίξτε τον.
4. **Βεβαιωθείτε** τραβώντας τα άκρα μπάρας ότι η σύνδεση έχει ασφαλίσει καλά.

5.3 Αφαίρεση, τοποθέτηση της μπαταρίας

Αφαίρεση:

Πατήστε το πλήκτρο για την απασφάλιση της επαναφορτιζόμενης μπαταρίας (12) και αφαιρέστε την μπαταρία (13).

Τοποθέτηση:

Σπρώξτε την μπαταρία (13) προς τα μέσα μέχρι να ασφαλίσει.

6. Χρήση

 **ΠΡΟΕΙΔΟΠΟΙΗΣΗ!** Πρέπει να τηρούνται οι οδηγίες λειτουργίας του MS 18 LTX 15.

6.1 Αορτήρας ώμου

 **ΠΡΟΕΙΔΟΠΟΙΗΣΗ!** Χρησιμοποιείτε πάντα μόνο 1 αορτήρα ώμου.

Φορέστε τον αορτήρα ώμου (9), όπως υποδεικνύεται και ρυθμίστε σε ένα μήκος που έχει προσαρμοστεί στην εκάστοτε εργασία. Αγκιστρώστε το άγκιστρο καρμπίνερ του αορτήρα ώμου (9) στο σημείο ανάρτησης (8). Μετά από τον τερματισμό της εργασίας, απαγκιστρώστε.

6.2 Σωστή συγκράτηση, ενεργοποίηση και απενεργοποίηση

 Ο χειριστής πρέπει κατά την ενεργοποίηση να στηρίζεται καλά και να κρατά σταθερά την τηλεσκοπική ράβδο. Η αλυσίδα πριονιού του MS 18 LTX 15 δεν επιτρέπεται εδώ να αγγίζει κανένα αντικείμενο.

 Πρέπει να τηρούνται οι οδηγίες λειτουργίας του MS 18 LTX 15.

Ενεργοποίηση

1. Κρατήστε το εργαλείο και οδηγήστε το με το ένα χέρι από τη χειρολαβή (2). Πιάστε τη χειρολαβή με τους αντίχειρες και τα δάκτυλα.
2. Κρατήστε το εργαλείο και οδηγήστε το με το άλλο χέρι από την μπροστινή λαβή (1).
3. Πιέστε τη φραγή διακόπτη (10).
4. Με πιεσμένη φραγή διακόπτη (10) πιέστε το πλήκτρο διακόπτη (11) και ελευθερώστε τη φραγή διακόπτη (10).

Απενεργοποίηση:

Για την απενεργοποίηση αφήστε τον πληκτροδιακόπτη (11) ελεύθερο. (Σε αυτή την περίπτωση η φραγή διακόπτη (10) επιστρέφει στη θέση φραγής.) Κρατήστε σταθερά το εργαλείο με τα δύο χέρια και περιμένετε ώσπου να ακινητοποιηθεί τελείως το εργαλείο.

 Η αλυσίδα του πριονιού φρενάρει μετά από την απενεργοποίηση. Αναθέστε την επισκευή του εργαλείου, όταν αυξηθεί σημαντικά ο χρόνος ακινητοποίησης.

6.3 Η εργασία με την τηλεσκοπική ράβδο

 Πριν από κάθε έναρξη της εργασίας ελέγχετε την άψογη λειτουργία της τηλεσκοπικής ράβδου. Θέτετε σε λειτουργία μόνο μια άθικτη και πλήρη τηλεσκοπική ράβδο.

 Υπάρχει κίνδυνος χτυπήματος από κλαδιά που πέφτουν. Τηρείτε επαρκή απόσταση από το κλαδί που πριονίζετε.

Αποφύγετε την ασυνήθιστη στάση σώματος, κάντε διαλείμματα και αλλάζετε τις θέσεις εργασίας.

 Εξασκηθείτε σε όλες τις τεχνικές εργασίας. Εάν έχετε πλήρη έλλειψη πείρας στη χρήση αυτών των συσκευών, θα έπρεπε να ζητήσετε κατ' αρχήν τη βοήθεια έμπειρων χρηστών.

Γενικός τρόπος εργασίας, πριόνισμα κλαδιών

Επιλέξτε το σημείο εργασίας σας με τέτοιο τρόπο, ώστε να μην χτυπηθείτε από τυχόν κλαδιά που πέφτουν.

Ξεκινήστε το πριόνισμα στα κάτω κλαδιά, για να έχουν τα από πάνω κλαδιά χώρο, για να πέσουν.

Πριονίζετε τα μακριά κλαδιά ως αρκετά βήματα.

Για να αποφευχθεί η αποκόλληση το φλοιού: Εκτελέστε την τελευταία τομή, μόνο αφού έχετε πριονίσει το κλαδί στο μεγαλύτερο μέρος, ώστε να μειωθεί το βάρος.

Τραβήξτε το εργαλείο από το ξύλο μόνο με κινούμενη την αλυσίδα του πριονιού.

Μην εργάζεστε κοντά στο έδαφος. Η σπάθη οδήγησης δεν επιτρέπεται να ακουμπήσει το έδαφος, καθώς διαφορετικά η αλυσίδα πριονιού θα αμβλυθεί γρήγορα.

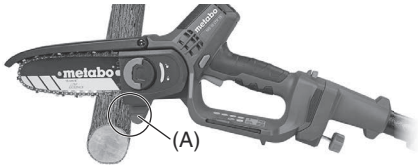

- Εφαρμόστε το εργαλείο με τον οδηγό (A) πάνω στο ξύλο. Η αλυσίδα δεν επιτρέπεται να αγγίζει το ξύλο κατά την ενεργοποίηση. Ενεργοποιήστε το εργαλείο και ξεκινήστε το πριόνισμα, μόνο αφού οδηγήσετε το πριόνι προς τα κάτω. Μην πιέζετε, το ίδιο βάρος του πριονιού επαρκεί. Προς το τέλος της τομής αποφορτίστε το πριόνι, προσαρμοστείτε στο βάρος του πριονιού, που πρέπει να συλλέξετε, όταν το πριόνι έχει κόψει πλήρως το κλαδί.
- Για να διατηρήσετε τη στιγμή που ολοκληρώνεται το κόψιμο τον πλήρη έλεγχο, ελαττώστε κατά το τέλος της τομής την επενεργούσα δύναμη βάρους του πριονιού, χωρίς να χαλαρώσετε όμως το σταθερό κράτημα των χειρολαβών του εργαλείου.
- Αφού ολοκληρώσετε το κόψιμο, απενεργοποιήστε τον κινητήρα και περιμένετε την ακινητοποίηση της αλυσίδας του πριονιού, προτού απομακρύνετε το εργαλείο. Απενεργοποιείτε πάντα το εργαλείο, πριν αλλάξετε κλαδί.

! Μην προσπαθήσετε ποτέ να ελευθερώσετε ένα μαγκωμένο πριόνι με το μοτέρ σε λειτουργία. Απενεργοποιήστε το μοτέρ και αφαιρέστε τις επαναφορτιζόμενες μπαταρίες. Κρατήστε γερά το πριόνι και σηκώστε το κλαδί. Αν το πριόνι συνεχίζει να είναι κολλημένο, ζητήστε βοήθεια ειδικού.

Μη χρησιμοποιείτε το πριόνι ως μοχλό.

7. Μεταφορά

! ΠΡΟΕΙΔΟΠΟΙΗΣΗ! Αφήστε το εργαλείο να ακινητοποιηθεί. Αφαιρέστε τις μπαταρίες. Ωθήστε το κάλυμμα προστασίας στη ράγα οδήγησης του εργαλείου.

Αφαιρέστε το εργαλείο από την τηλεσκοπική ράβδο για τη μεταφορά.

Ασφαλίστε την τηλεσκοπική ράβδο στη διάρκεια της μεταφοράς, για να αποφευχθεί ζημιά ή τραυματισμοί.

8. Καθαρισμός

! ΠΡΟΕΙΔΟΠΟΙΗΣΗ! Αφήστε το εργαλείο να ακινητοποιηθεί. Αφαιρέστε τις μπαταρίες. Ωθήστε το κάλυμμα προστασίας στη ράγα οδήγησης του εργαλείου. Αφαιρέστε το εργαλείο. Καθαρισμός μετά από κάθε χρήση: Αφαιρέστε ρύπους, πριονίδια κτλ. (π.χ. με πινέλο ή πανί).

9. Φύλαξη

! ΠΡΟΕΙΔΟΠΟΙΗΣΗ! Αφήστε το εργαλείο να ακινητοποιηθεί. Αφαιρέστε τις μπαταρίες. Ωθήστε το κάλυμμα προστασίας στη ράγα οδήγησης του εργαλείου. Αφαιρέστε το εργαλείο. Καθαρίστε την τηλεσκοπική ράβδο πριν από τη φύλαξη και πραγματοποιήστε μια συντήρηση. Να φυλάσσεται σε ασφαλές, στεγνό σημείο μακριά από παιδιά.

10. Συντήρηση

! ΠΡΟΕΙΔΟΠΟΙΗΣΗ! Αφαιρέστε τις μπαταρίες. Η ακούσια εκκίνηση μπορεί να προκαλέσει σοβαρούς τραυματισμούς. Αφαιρέστε το εργαλείο.

Φροντίζετε σχολαστικά την τηλεσκοπική ράβδο. Ελέγχετε καθημερινά, πριν από τη χρήση, αν τα κινούμενα μέρη λειτουργούν άψογα και δεν μαγκώνουν, αν υπάρχουν σπασμένα εξαρτήματα ή έχουν υποστεί τέτοια ζημιά, ώστε να τίθεται σε κίνδυνο η λειτουργία. Δώστε τα χαλασμένα εξαρτήματα για επισκευή πριν από τη χρήση. Η ανεπαρκής συντήρηση των συσκευών αποτελεί αιτία πολλών ατυχημάτων.

11. Προβλήματα και λειτουργικές διαταραχές

Το εργαλείο δεν λειτουργεί

- Βιδώθηκε μέχρι το τέρμα η βίδα ασφάλισης;
- Βιδώστε τη μείχρη το τέρμα.
- Επαναφορτιζόμενη μπαταρία άδεια; Φόρτιση.

12. Πρόσθετος εξοπλισμός

Χρησιμοποιείτε μόνο γνήσιες επαναφορτιζόμενες μπαταρίες Metabo ή CAS- (Cordless Alliance System) και εξοπλισμό.

Χρησιμοποιείτε μόνον πρόσθετο εξοπλισμό, ο οποίος ικανοποιεί τις απαιτήσεις και τα χαρακτηριστικά στοιχεία που αναφέρονται σε αυτές τις οδηγίες λειτουργίας.

Πρέπει να τηρούνται οι οδηγίες λειτουργίας του MS 18 LTX 15.

Πλήρες πρόγραμμα εξαρτημάτων, βλέπε www.metabo.com ή στον κατάλογο.

13. Επισκευή

 Οι επισκευές των ηλεκτρικών εργαλείων επιτρέπεται να διενεργούνται μόνο από ηλεκτροτεχνίτες!

Επιτρέπεται αποκλειστικά η χρήση γνήσιων ανταλλακτικών Metabo.

Για ηλεκτρικά εργαλεία Metabo που έχουν ανάγκη επισκευής απευθυνθείτε στην αντίστοιχη αντιπροσωπεία της Metabo. Διευθύνσεις βλέπε www.metabo.com.

Τους καταλόγους ανταλλακτικών μπορείτε να τους κατεβάσετε στη διεύθυνση www.metabo.com.

14. Περιβαλλοντολογική προστασία

Τηρείτε τους εθνικούς κανονισμούς για την απόσυρση σύμφωνα με τους κανόνες προστασίας του περιβάλλοντος και για την ανακύκλωση των άχρηστων εργαλείων, συσκευασιών και πρόσθετου εξοπλισμού.

Τα υλικά συσκευασίας πρέπει να απορρίπτονται σύμφωνα με τη σήμανσή τους σύμφωνα με τις κοινοτικές οδηγίες. Περαιτέρω υποδείξεις θα βρείτε στην ηλεκτρονική διεύθυνση www.metabo.com στην περιοχή Service.

 Μόνο για χώρες της ΕΕ: Μην πετάτε τα ηλεκτρικά εργαλεία στον κάδο οικιακών απορριμμάτων! Σύμφωνα με την ευρωπαϊκή οδηγία 2012/19/ΕΕ περί ηλεκτρικών και ηλεκτρονικών συσκευών και την ενσωμάτωσή της στο εθνικό δίκαιο, τα ηλεκτρικά εργαλεία πρέπει να συλλέγονται ξεχωριστά και να επιστρέφονται για ανακύκλωση με τρόπο φιλικό προς το περιβάλλον.

Πριν την απόσυρση εκφορτίστε την μπαταρία στο ηλεκτρικό εργαλείο. Ασφαλίστε τις επαφές από τυχόν βραχυκύκλωμα (π.χ. μονώστε τις με αυτοκόλλητη ταινία).

15. Τεχνικά στοιχεία

Διατηρούμε το δικαίωμα για αλλαγές, που εξυπηρετούν την τεχνική πρόοδο.

Μήκος = 120-180 cm (3.9 ft - 5.9 ft)

Βάρος (χωρίς εργαλείο, επαναφορτιζόμενη μπαταρία, μίαντα ώμου) = 1,6 kg (3.9 lbs)

Τα αναφερόμενα τεχνικά στοιχεία εννοούνται με ανοχές (σύμφωνα με τις εκάστοτε ισχύουσες τεχνικές προδιαγραφές).

Τιμές εκπομπών

Αυτές οι τιμές καθιστούν δυνατή την εκτίμηση των εκπομπών του ηλεκτρικού εργαλείου και τη σύγκριση διαφόρων ηλεκτρικών εργαλείων. Ανάλογα με τις συνθήκες εργασίας, την κατάσταση του ηλεκτρικού εργαλείου ή των εξαρτημάτων εργασίας μπορεί η πραγματική επιβάρυνση να είναι υψηλότερη ή χαμηλότερη. Για την εκτίμηση λάβετε υπόψη τα διαλείμματα εργασίας και τις φάσεις μικρότερου φορτίου. Με βάση τις αντίστοιχες προσαρμοσμένες τιμές

εκτίμησης καθορίστε μέτρα προστασίας για τον χρήστη, π.χ. οργανωτικά μέτρα.

Συνολική τιμή κραδασμών (Διανυσματικό άθροισμα τριών διευθύνσεων) σύμφωνα με το EN 62841:

a_h = Τιμή εκπομπής ταλάντωσης (πριόνισμα κορμού ξύλου) < 2,5 m/s²

K_{rh} = Αβεβαιότητα (ταλάντωση) = 1,5 m/s²

Τυπικές Α-σταθμισμένες στάθμες ηχητικής πίεσης:

L_{pA} = Στάθμη ηχητικής πίεσης = 74 dB(A)

K_{pA} = Αβεβαιότητα = 3 dB(A)

L_{WA} = Στάθμη ηχητικής ισχύος = 89 dB(A)

K_{WA} = Αβεβαιότητα = 2,67 dB(A)

$L_{WA(G)}$ = εγγυημένη στάθμη ηχητικής ισχύος σύμφωνα με την οδηγία 2000/14/ΕΚ < 91 dB(A)



Κατά την εργασία μπορεί να υπάρξει υπέρβαση της στάθμης θορύβου των 80 dB(A).

 **Φοράτε προστασία ακοής!**

Eredeti használati utasítás

1. Rendeltetészerű használat

A teleszkópos rúd a Metabo MS 18 LTX 15 akkus láncfűrész felhelyezésére készült.

Más szerszámok felhelyezése tilos és az súlyos sérülésekhez vezethet.

Az MS 18 LTX 15 használati útmutatóját figyelembe kell venni.

A nemzeti előírások korlátozhatják a készülék használatát.

A nem rendeltetészerű használat során keletkezett károkért kizárólag a felhasználó felel.

Az általános balesetmegelőzési előírásokat és a mellékelt biztonsági utasításokat figyelembe kell venni.

2. Általános biztonsági utasítások



Saját testi épsége és az elektromos szerszám védelme érdekében tartsa be az adott szimbólummal jelölt szövegrészekben foglaltakat!



FIGYELMEZTETÉS – A sérülésveszély csökkentése érdekében olvassa el a használati utasítást.



FIGYELMEZTETÉS – Olvassa el az ehhez a kéziszerszámmal mellékelt összes biztonsági figyelmeztetést, előírást, illusztrációt és műszaki adatokat. Az alábbiakban felsorolt előírások betartásának elmulasztása áramütéshez, tűzhöz és/vagy súlyos testi sérülésekhez vezethet.

Kérjük, gondosan őrizzen meg minden biztonsági utasítást és előírást a jövőbeni használat érdekében.

Csak ezekkel a dokumentumokkal együtt adja tovább másnak az elektromos kéziszerszámot.

Fennmaradó kockázat: Az előírásoknak megfelelő használat mellett is fennállhat a géppel való munkavégzés közben maradó kockázat. Vegye figyelembe valamennyi biztonsági utasítást és előírást.

Lehetséges veszélyeztetések:

- A hosszabb ideig tartó vibráció különösen a keringési zavarokkal küzdő személyeknél sérülésekhez és neurovaszkuláris zavarokhoz („Raynaud szindróma” vagy „fehér ujj” kialakulásához) vezethet. A szíptomák jelentkehetnek a kézen, a csuklón vagy az ujjakon, amelyek a szenzibilitás elveszésében, matt megjelenésben, viszketésben, fájdalomban és elszíneződésben, vagy a bőr strukturális elváltozásában mutatkoznak meg. Ezek az effektusok alacsony környezeti hőmérséklet mellett és/vagy a túl szoros markolat esetén felerősödhetnek. A szíptomák megjelenésekor csökkenteni kell a gép használati idejét és ki kell kérni egy orvos tanácsát.

3. Különleges biztonsági utasítások

3.1 Biztonsági szabályok

A biztonsági utasítások a teleszkópos rúd Metabo MS 18 LTX 15 akkus láncfűrészrel való használatára vonatkoznak.

Az MS 18 LTX 15 használati útmutatóját figyelembe kell venni.

3.2 További biztonsági tudnivalók:



Veszélyes húzóerő:

Amennyiben a fűrész nem ér a házával a fűrészelendő fához, fennáll annak a veszélye, hogy a fűrész váratlanul előre húz. Ezért a fűrész a

házával le kell támasztani a fűrészelendő fán, és azt a maximális fordulatszámmal kell vezetni a vágás közben.

Ellenőrizze a fát szögekre, zsinórokra, drótokra vagy laza elemekre tekintettel, és távolítsa el azokat fűrészelés előtt.

A fűrészlánc lekapcsoláskor lefékez. Ha a lefékezés idő jelentősen megnőtt, javíttassa meg a gépet.

Amennyiben a gép leesett, vagy egyéb lökődésnek lett kitéve: vizsgálja át alaposan a gépet annak érdekében, hogy meg tudja állapítani az esetleges károkat vagy hibákat.

Viseljen személyi védőfelszerelést és mindig viseljen védőszemüveget. A személyes védőfelszerelés, mint pl. porvédő álarc, csúszásmentes biztonsági lábbeli, védősisak, védőkesztyű, szoros biztonsági ruházat és fülvédő viselése csökkenti a sérülésveszélyt.

Tartson legalább 15 m távolságot külső személyektől.

Elektromos szerszám használatakor dolgozzon figyelmesen, figyeljen arra, amit csinál, és végezze a munkáját ésszerűen. Ha fáradt, kábítószerek vagy alkohol hatása alatt áll, vagy orvosságokat vett be, ne használja a berendezést. Egy pillanatnyi figyelmetlenség a szerszám használatában közben komoly sérülésekhez vezethet.

Soha ne használja a teleszkópos rudat karként.

Tartsa szárazon a markolatokat és a markolati felületeket, valamint olaj- és zsímentesen. A csúszós markolatok és markoló felületek váratlan helyzetekben lehetetlenné teszik az elektromos kéziszerszám biztonságos kezelését és irányítását.

Ne használja a gépet rossz időjárás mellett, különösen vihar esetén. Ez csökkenti annak veszélyét, hogy villámcsapás érje.

Kapcsolja ki a gépet és vegye ki az akkuegysége(ke)t. Győződjön meg arról, hogy minden mozgó elem leállt:

- ha a gépet felügyelet nélkül hagyja;
 - mielőtt a blokkolásokat eltávolítaná;
 - mielőtt a gépet ellenőrizné, megtisztítaná vagy azokon munkálatokat végezne;
 - ha idegteszthez ért, vagy a gép leesett.
- Ellenőrizze a gépet a károokra vonatkozóan és javíttassa meg, mielőtt azt újra üzembe helyezné.
- ha a gép szokatlanul erősen vibrálna kezdene.

Amennyiben a gép szokatlanul erősen vibrálna, gondos ellenőrzésre van szükség:

- ellenőrizze rongálódásokra tekintettel;
- cserélje ki, vagy javíttassa meg a megrongálódott alkatrészeket;
- gondoskodjon arról, hogy minden anya, csap és csavar szorosan meg legyen húzva.

Egy baleset vagy egy üzemzavar esetén a gépet azonnal ki kell kapcsolni és az akkuegységeket el kell távolítani.

A nem kívánt beindulás elkerülése érdekében: A lánccsere után minden ellenőrzése, a fűrészlánc utánfeszítése előtt, a lánccsere és a zavarelhárítás során és a munkavégzés helyének megváltoztatása előtt: vegye ki az akkuegységeket!

Vegye ki az akkuegységeket a gépből. Várjon, amíg minden mozgó elem leállt, mielőtt bármilyen beállítást, átszerelést, karbantartást, vagy tisztítást végezne, vagy tárolná a gépet.

 Óvja az akkuegységet a nedvességtől!

 Ne tegye ki az akkuegységet tűz hatásának!

 Ne használjon sérült vagy deformálódott akkuegységet!

Ne nyissa fel az akkuegységet!

Ne érintse meg vagy ne zárja rövidre az akkuegység érintkezőit!

 A hibás lítium-ion akkuegységből enyhén savas, éghető folyadék folyhat ki!

 Ha az akkumulátorfolyadék kifolyik és érintkezésbe kerül a bőrével, azonnal öblítse le bő vízzel. Ha az akkumulátorfolyadék a szemébe kerül, tiszta vízzel mossa ki, és haladéktalanul vesse alá magát orvosi kezelésnek!

Meghibásodott teleszkópos rúd esetén ki kell venni a gépből az akkuegységet.

A lítium-ionos akkuegység szállítása:

A lítium-ionos akkuegység szállítása a veszélyes anyagokról szóló rendeletek (UN 3480 és UN 3481) hatálya alá esik. A lítium-ionos akkuegység szállítása során mindig tájékozódjon az aktuálisan érvényes előírásokról. Adott esetben érdeklődjön a szállító vállalatánál. Tanúsítvánnyal ellátott csomagolás a Metabo vállalattól igényelhető.

Csak akkor adjon fel akkuegységet, ha annak háza sértetlen és abból nem lép ki folyadék. Feladáshoz vegye ki az akkuegységet a gépből. Biztosítsa az érintkezők rövidzárlat elleni védelmét (pl. ragasztószalaggal).

3.3 Szimbólumok



Olvassa el a használati útmutatót és vegye figyelembe az összes figyelmeztető és biztonsági tudnivalót.



VESZÉLY– Tartsa elegendő távolságot az áramvezetésektől.

Csökkentse a halálos áramütés veszélyét azzal, hogy a gépet soha ne használja elektromos vezetékek közelében. Az áramvezetékekhez érés, vagy a készülék azok közelében való használata súlyos sérülésekhez vezethet vagy halálos áramütéssel járhat.

only for use in combination with pruning saw MS 18 LTX 15

A teleszkópos rúd csak a Metabo MS 18 LTX 15 akkus lánccsűrűvel

együtt használható. Más szerszámok felhelyezése tilos és az súlyos sérülésekhez vezethet. Az MS 18 LTX 15 használati útmutatóját figyelembe kell venni.

4. Áttekintés

Lásd a 2. oldalon.

- 1 markolati felület
- 2 markolat / markolati felület
- 3 akkuegység-kireteszelő gomb (a gépen)
- 4 akkuegység-rögzítés
- 5 géptartó
- 6 biztosító csavar
- 7 szorító gyűrű (hossz beállítása)
- 8 felfüggesztési pont
- 9 vállheveder
- 10 kapcsolóretesz
- 11 kapcsoló (be- /kikapcsolás)
- 12 akkuegység-kireteszelő gomb (a teleszkópos rúdon)
- 13 akkuegység *

* felszereltségtől függő / nem része a szállítási terjedelemlnek

5. Üzembe helyezés

 **VIGYÁZAT!** Vegye ki az akkuegységeket. A nem kívánt beindulás súlyos sérüléseket okozhat. A gépnek le kell állnia.

 **VIGYÁZAT!** Tolja a védőburkolatot a gép vezetősinére.

5.1 A teleszkópos rúd felhelyezése / levétele a gépen (MS 18 LTX 15)

Lásd az ábrát a 2. oldalon.

Felhelyezés:

Tolja a géptartót (5) az ábrának megfelelően bekattanásig a gép akkuegység-rögzítésére (4). Csavarozza be teljesen a rögzítőcsavart (6) és húzza meg azt.

 **VIGYÁZAT!** A használatba vétel előtt és üzemelés közben rendszeresen: Ellenőrizze, hogy a rögzítőcsavart (6) szorosan meghúzták-e annak érdekében, hogy meg lehessen előzni a súlyos sérüléseket.

Levétel:

Csavarozza ki a rögzítőcsavart (6) annyira, amennyire csak lehetséges. Nyomja meg az akkuegység-kireteszelés (3) gombját húzza le a géptartót (5) lefelé.

5.2 A teleszkópos rúd hosszának beállítása

Lásd az ábrát a 2. oldalon.

1. **A szorítás meglazítása:** Forgassa el a szorítógyűrűt (7) az óramutató járásának megfelelő irányba.
2. **A hossz beállítása:** Állítsa be eltolással a kívánt hosszra.
3. **Rögzítés:** Forgassa el a szorítógyűrűt (7) az óramutató járásával ellentétes irányba és húzza meg azt.
4. **Ellenőrizze** a rúd végeinek meghúzásával, hogy a csatlakozás reteszelt-e.

5.3 Az akkuegység kivétele, behelyezése**Kivétel:**

Nyomja meg az akkuegység-kireteszelés gombját (12) és húzza ki az akkuegységet (13).

Behelyezés:

Tolja be az akkuegységet (13) bekattanásig.

6. Használat

VIGYÁZAT! Az MS 18 LTX 15 használati útmutatóját figyelembe kell venni.

6.1 Vállheveder

VIGYÁZAT! Mindig csak 1 vállhevedert alkalmazzon.

Helyezze fel a vállhevedert (9) az ábrának megfelelően, és állítsa be azt a munkafeladathoz illő hosszra. Akassza be a vállheveder (9) karabinerkampóját a felfüggesztési pontra (8). A munka befejezte után akassza ki.

6.2 Megfelelő tartás, be- és kikapcsolás

A kezelőnek bekapcsoláskor biztonságosan kell állnia, és a teleszkópos rudat szorosan kell tartania. Az MS 18 LTX 15 fűrészláncra nem érhet hozzá semmilyen tárgyhoz.



Az MS 18 LTX 15 használati útmutatóját figyelembe kell venni.

Bekapcsolás

1. Fogja meg a gépet a kézi fogantyúnál az egyik kezével (2) és úgy vezesse azt. Fogja a markolatokat a hüvelykujjával és az ujjával.
2. A másik kezével tartsa a gépet az első markolati felületnél (1) és úgy vezesse azt.
3. Nyomja meg a kapcsolóreteszelt (10).
4. A lenyomott kapcsolóreteszelt (10) mellett nyomja le a nyomókapcsolót (11) és engedje fel a kapcsolóreteszelt (10).

Kikapcsolás:

A kikapcsoláshoz engedje fel a nyomókapcsolót (11). (Ekkor a kapcsolóreteszelt (10) visszaáll a záró pozícióba.) Fogja erősen a gépet két kézzel, és várja meg, amíg a gép teljesen le nem áll.



A fűrészlánc lekapcsoláskor lefékez. Ha a lefékezési idő jelentősen megnőtt, javíttassa meg a gépet.

6.3 A teleszkópos rúddal való munkavégzés

Minden munkakezdés előtt ellenőrizni kell a teleszkópos rudat a hibátlan működésre tekintettel. Csak meg nem rongált és komplett teleszkópos rudat lehet üzemeltetni.



Ez csökkenti annak veszélyét, hogy a leeső ágak miatt megsérüljön. Tartson elegendő távolságot ahhoz az ághoz, amelyet fűrész.

Kerülje a nem helyes testtartást, tartson szünetet, és váltsa a munkahelyzetét.



Gyakoroljon minden munkatechnikát. Amennyiben semmilyen gyakorlata nincs ilyen gépekkel kapcsolatban, először kérjen segítséget tapasztalt személyektől.

Alapvető munkavégzés, ágak és gallyak fűrészelése

Válasszon olyan helyet a munkavégzéshez, ahol a leeső ágak nem találhatják el.

Kezdje az alsó ágak fűrészelésével, hogy az afölött levő ágaknak legyen helye a leesés során.

A hosszú ágakat több lépésben kell lefűrészelni.

A kéreg leszakadásának elkerülésére: Az utolsó vágást csak akkor végezze el, ha az ágat már nagy részben lefűrészelte, és ezzel csökkent az ág súlya.

A gépet csak körbefutó fűrészláncsal húzza ki a fából.

Ne használja talajközben. A vezetősín nem érhet a talajhoz, különben a fűrészlánc túl gyorsan eltömpül.

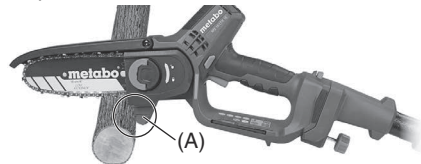

1. Helyezze a gépet az ütközővel (A) a fára. A lánc nem érhet a fához bekapcsoláskor. Először kapcsolja be a gépet és csak azután kezdje meg a fűrészelt úgy, hogy a fűrész lefelé vezet. Ne gyakoroljon nyomást, a fűrész önsúlya elegendő. A vágás vége felé lazítson a fűrészben, készüljön fel a fűrész súlyára, amelyet meg kell majd tartania, ha a fűrész átvágta az ágat.
2. Ahhoz, hogy az „átfűrészelés” pillanatában a teljes kontrollt meg tudja tartani, csökkenteni kell a vágás vége felé a fűrész ható súlyerejét anélkül, hogy lazítana a gép markolatának szoros tartásán.
3. A vágás elvégzése után kapcsolja ki a motort, várja meg, amíg leáll a fűrészlánc, mielőtt eltávolítaná a gépet. Mindig kapcsolja ki a gépet, mielőtt másik ágra váltana.



Soha ne próbálja meg a beszorult fűrészelt járó motorral kiszabadítani. Kapcsolja ki a motort, vegye ki az akkuegységeket. Tartsa szorosan a fűrészelt és emelje meg az ágat. Amennyiben a

fűrészt továbbra is szorulna, kérjen szakszerű segítséget.

A fűrészt ne használja karként.

7. Szállítás

 **VIGYÁZAT!** Hagyja leállni a gépet. Vegye ki az akkuegységeket. Tolja a védőburkolatot a gép vezetősínére.

A szállításhoz a gépet le kell venni a teleszkópos rúdról.

Rögzítse a teleszkópos rudat szállítás közben annak érdekében, hogy el lehessen kerülni a rongálódást vagy a sérüléseket.

8. Tisztítás

 **VIGYÁZAT!** Hagyja leállni a gépet. Vegye ki az akkuegységeket. Tolja a védőburkolatot a gép vezetősínére. Emelje le a gépet.

A használat után meg kell tisztítani: távolítsa el a szennyeződések, fűrészpórt, stb. (pl. egy ecsettel vagy egy kendővel).

9. Tárolás

 **VIGYÁZAT!** Hagyja leállni a gépet. Vegye ki az akkuegységeket. Tolja a védőburkolatot a gép vezetősínére. Emelje le a gépet.

Tisztítsa meg a teleszkópos rudat tárolás előtt és végezze el a karbantartást.

Tárolja egy biztonságos, száraz helyen, gyermekektől távol.

10. Karbantartás

 **VIGYÁZAT!** Vegye ki az akkuegységeket. A nem kívánt beindulás súlyos sérüléseket okozhat. Emelje le a gépet.

Ápolja gondosan a teleszkópos rudat. Ellenőrizze minden nap, használat előtt, hogy a mozgó alkatrészek hibátlanul működjenek, nem szorulnak, hogy nem törtek le elemek, vagy nem rongálódtak meg, hogy ne befolyásolja semmi a működést. A megrongálódott elemeket használat előtt meg kell javíttatni. Sok baleset oka a készülék nem kielégítő karbantartására vezethető vissza.

11. Problémák és üzemzavarok

A gép nem működik

- Nem csavarta be ütközésig a rögzítőcsavart? Csavarozza be ütközésig.
- Lemerült az akkuegység? Töltse fel.

12. Tartozékok

Csak eredeti Metabo- vagy CAS (Cordless Alliance System) akkuegységeket és tartozékokat használjon.

Csak olyan tartozékokat használjon, amelyek megfelelnek az ebben a használati utasításban megadott követelményeknek és adatoknak.

Az MS 18 LTX 15 használati útmutatóját figyelembe kell venni.

A teljes tartozékprogram megtalálható a www.metabo.com honlapon vagy a katalógusban.

13. Javítás

 Elektromos szerszám javítását csak villamos szakember végezheti!

Csak eredeti Metabo cserealkatrészeket használjon.

A javításra szoruló Metabo elektromos kéziszerszámokkal, kérjük, forduljon Metabo szakkereskedőjéhez. A címeiket a www.metabo.com honlapon találja.

A pótalkatrészek listája letölthető a www.metabo.com honlapról.

14. Környezetvédelem

Kövesse a régi gépek, csomagolások és tartozékok környezetbarát ártalmatlanítására és újrahasznosítására vonatkozó helyi előírásokat.

A csomagolóanyagokat a jelölésük alapján a helyi irányelveknek megfelelően kell a hulladékeltávolításba vinni. További információkat a www.metabo.com honlapon találhat a Szerviz menüpontban.



Csak az EU tagországok esetében: soha ne dobjon elektromos kéziszerszámot a háztartási hulladék közé! A 2012/19/EU sz., a régi elektromos és elektronikus berendezésekről és annak nemzeti jogba való átvételéről szóló Európai Irányelvnek megfelelően a használt elektromos szerszámokat külön kell gyűjteni és környezetbarát újrahasznosításba kell helyezni.

A hulladékeltávolítás előtt működtesse a készüléket az akkuegység teljes lemerüléséig. Biztosítsa az érintkezők rövidzárlat elleni védelmét (pl. ragasztószalaggal).

15. Műszaki adatok

A műszaki változtatás joga a továbbfejlesztés érdekében fenntartva.

Hossz = 120-180 cm (3.9 ft - 5.9 ft)

Súly (gép, akkuegység, vállheveder nélkül) = 1,6 kg (3.9 lbs)

A megadott műszaki adatokra tűrés vonatkozik (a mindenkor érvényben levő szabványoknak megfelelően).

 **Emissziós értékek**
Ezek az értékek lehetővé teszik az elektromos szerszám kibocsátási értékeinek meghatározását, illetve különböző elektromos szerszámok összehasonlítását. Az alkalmazási feltételektől, az elektromos szerszám állapotától vagy a használt betétszerszámoktól függően a tényleges környezeti terhelés nagyobb vagy kisebb is lehet. A

becsléshez vegye figyelembe a munkaszüneteket és az alacsonyabb környezeti terheléssel járó fázisokat is. A megfelelően alkalmazott becsült értékek alapján írjon elő védőintézkedéseket a felhasználó számára, illetve hozzon szervezési intézkedéseket.

rezgési összérték (három irányú vektorösszeg) az EN 6284 1 szabványnak megfelelően:

a_h = rezgés kibocsátási érték (fűrészelés keményfém fatörzs) $< 2,5 \text{ m/s}^2$

K_h = bizonytalanság (rezgés) = $1,5 \text{ m/s}^2$

Jellemző A-osztályú zajszint:

L_{pA} = hangnyomásszint = 74 dB(A)

K_{pA} = bizonytalanság = 3 dB(A)

L_{WA} = hangteljesítményszint = 89 dB(A)

K_{WA} = bizonytalanság = 2,67 dB(A)

$L_{WA(G)}$ = a 2000/14/EK szerint garantált hangteljesítményszint $< 91 \text{ dB(A)}$



Munka közben a zajszint túllépheti a 80 dB(A) értéket.



Viseljen fülvédőt!

Оригинальное руководство по эксплуатации

1. Использование по назначению

Телескопическая штанга предназначена для закрепления аккумуляторной пилы для распила древесины Metabo MS 18 LTX 15.

Закрепление других инструментов запрещено и может привести к тяжелым травмам.

Необходимо соблюдать указания, изложенные в руководстве по эксплуатации MS 18 LTX 15.

Национальные предписания могут налагать определенные ограничения на применение данного прибора.

За ущерб, возникший в результате использования не по назначению, ответственность несет только пользователь.

Необходимо соблюдать общепринятые правила предотвращения несчастных случаев, а также указания по технике безопасности, приведенные в данном руководстве.

2. Общие указания по технике безопасности



Для вашей собственной безопасности и защиты электроинструмента от повреждений необходимо соблюдать указания, отмеченные в тексте данным символом!



ПРЕДУПРЕЖДЕНИЕ – В целях снижения риска получения травм прочтите данное руководство по эксплуатации.



ПРЕДУПРЕЖДЕНИЕ. Ознакомьтесь со всеми указаниями по технике безопасности, другими инструкциями, иллюстрациями и техническими характеристиками, представленными вместе с этим электроинструментом. Несоблюдение каких-либо из указанных ниже инструкций может стать причиной поражения электрическим током, пожара и/или серьезных травм.

Необходимо сохранять все инструкции и указания по технике безопасности для использования в будущем.

Передавать электроинструмент следующему владельцу можно только вместе с этими документами.

Остаточные риски: даже при использовании устройства по назначению могут возникать остаточные риски. Соблюдайте все инструкции и указания по технике безопасности.

Возможные угрозы:

- Длительное воздействие вибрации может вызвать у лиц с патологиями кровообращения травмы и нейрососудистые нарушения (в том числе синдром Рейно). Симптомы могут

затрагивать руки, кистевые суставы и пальцы и вызывать потерю чувствительности, слабость, зуд, боль и изменения цвета или структуры кожи. Симптомы могут усиливаться при низкой температуре окружающей среды и/или слишком сильном захвате рукояток. При появлении симптомов следует сократить время использования инструмента и обратиться к врачу.

3. Особые указания по технике безопасности

3.1 Указания по технике безопасности
Указания по технике безопасности относятся к применению телескопической штанги с аккумуляторной пилой для распила древесины Metabo MS 18 LTX 15.

Необходимо соблюдать указания, изложенные в руководстве по эксплуатации MS 18 LTX 15.

3.2 Дополнительные указания по технике безопасности



Опасное тяговое усилие: если пилу не опереть корпусом о дерево, то существует опасность, что ее неожиданно потянет вперед.

Поэтому необходимо опереть пилу корпусом о дерево и ввести в пропил с максимальной частотой вращения.

Осматривайте древесину на предмет гвоздей, шнуров, проволоки или отсоединенных предметов и убирайте их, прежде чем пилить.

После выключения инструмента происходит торможение пильной цепи. Если время торможения заметно увеличилось, отремонтируйте инструмент.

Если инструмент упал или подвергся какому-либо другому ударному воздействию, тщательно осмотрите его на предмет повреждений или дефектов.

Пользуйтесь средствами индивидуальной защиты и всегда надевайте защитные очки. Средства индивидуальной защиты, например, пылезащитный респиратор, обувь с нескользящей подошвой, защитная каска, прилегающая одежда и защитные наушники снижают риск получения травм.

Следите за тем, чтобы посторонние находились на расстоянии не менее 15 м.

Будьте внимательными, следите за тем, что вы делаете, и продуманно начинайте работу с электроинструментом. Не пользуйтесь электроинструментом в состоянии усталости, под действием наркотиков, алкоголя или медикаментов. Невнимательность при работе с

электроинструментом может привести к серьезным травмам.

Ни в коем случае не используйте телескопическую штангу в качестве рычага.

Рукоятки и контактные поверхности должны быть сухими и чистыми, не допускайте их загрязнения маслом или консистентной смазкой. Скользкие ручки и контактные поверхности препятствуют безопасному управлению электроинструментом и контролю за ним в непредвиденных ситуациях.

Не используйте инструмент при плохой погоде, особенно если начинается гроза. Это снижает опасность поражения ударом молнии.

Выключите инструмент и извлеките аккумуляторный(ые) блок(и). Убедитесь, что все подвижные части остановились в следующих случаях:

- если инструмент оставлен без присмотра;
- перед устранением заклинивания;
- при проверке, чистке инструмента или при проведении работ на нем;
- при ударе о посторонний предмет или в случае падения инструмента; (перед тем как снова эксплуатировать инструмент, проверьте его на предмет повреждений и при необходимости произведите ремонт);
- если инструмент начинает очень сильно вибрировать, что нехарактерно для обычной работы.

Если инструмент начал необычно сильно вибрировать, немедленно проведите проверку:

- исследуйте инструмент на предмет повреждений;
- замените или отремонтируйте поврежденные детали;
- проследите за тем, чтобы все гайки, болты и винты были плотно затянуты.

Если произошел несчастный случай или неисправность, сразу выключите инструмент и извлеките аккумуляторные блоки.

Во избежание непреднамеренного запуска необходимо каждый раз перед использованием проверять натяжение пильной цепи; перед подтягиванием пильной цепи, для смены цепи, устранения неисправностей и перед каждой сменой рабочего места извлекайте аккумуляторные блоки.

Извлекайте аккумуляторные блоки из инструмента. Извлеките аккумуляторный блок из инструмента и дождитесь остановки всех подвижных частей, прежде чем производить какие-либо работы по регулировке, переоборудованию, техническому обслуживанию, очистке или поместить инструмент на хранение.



Примите меры по защите аккумуляторного блока от попадания влаги!

Не подвергайте аккумуляторные блоки воздействию открытого огня!

Не используйте дефектные или деформированные аккумуляторные блоки!
Не вскрывайте аккумуляторные блоки!
Не касайтесь контактов аккумуляторного блока и не замыкайте их накоротко!



Из неисправного литий-ионного аккумуляторного блока может вытекать слабокислая горячая жидкость!



Если электролит пролился и попал на кожу, немедленно промойте этот участок большим количеством воды. В случае попадания электролита в глаза промойте их чистой водой и срочно обратитесь к врачу!

В случае поломки телескопической штанги извлеките из инструмента аккумуляторный блок.

Транспортировка литий-ионных аккумуляторных блоков:

Транспортировка литий-ионных аккумуляторных блоков подпадает под действие Правил перевозки опасных грузов (UN 3480 и UN 3481). При отправке литий-ионных аккумуляторных блоков уточните действующие предписания. При необходимости проконсультируйтесь со своей транспортной компанией. Сертифицированную упаковку можно приобрести в фирме Metabo.

Транспортировка аккумуляторных блоков возможна только в том случае, если корпус не поврежден и из него не вытекает жидкость. Для отправки аккумуляторного блока выньте его из электроинструмента. Примите меры для исключения короткого замыкания контактов (например, изолируйте клейкой лентой).

3.3 Символы



Прочитайте руководство по эксплуатации и соблюдайте все предупреждения и указания по технике безопасности.



ОПАСНО! Соблюдайте достаточное расстояние до электропроводки! Ни в коем случае не используйте инструмент рядом с электропроводкой во избежание смертельного удара током. Соприкосновение с электропроводами или работа вблизи них может стать причиной тяжелых травм или смертельного удара током.

only for use in combination with pruning saw MS 18 LTX 15

Используйте телескопическую штангу только с

аккумуляторной пилой для распила древесины Metabo MS 18 LTX 15. Закрепление других инструментов запрещено и может привести к тяжелым травмам. Необходимо соблюдать указания, изложенные в руководстве по эксплуатации MS 18 LTX 15.

4. Обзор

См. стр. 2.

- 1 Поверхность хвата
- 2 Рукоятка / поверхность хвата

- 3 Кнопка разблокировки аккумуляторного блока (на инструменте)
- 4 Крепление аккумуляторного блока
- 5 Держатель инструмента
- 6 Стопорный винт
- 7 Зажимное кольцо (настройка длины)
- 8 Точка подвеса
- 9 Плечевой ремень
- 10 Блокиратор переключателя
- 11 Выключатель (Вкл./Выкл.)
- 12 Кнопка разблокировки аккумуляторного блока (на телескопической штанге)
- 13 Аккумуляторный блок *

* в зависимости от комплектации / не входит в комплект поставки

5. Ввод в эксплуатацию

 **ПРЕДУПРЕЖДЕНИЕ!** Извлеките аккумуляторные блоки. Произвольный запуск может привести к тяжелым травмам. Инструмент должен остановиться.

 **ПРЕДУПРЕЖДЕНИЕ!** Наденьте защитный кожух на направляющую инструмента.

5.1 Закрепление инструмента (MS 18 LTX 15) на телескопической штанге / снятие

См. рис. на стр. 2.

Закрепление:

Насадите держатель инструмента (5), как показано на рисунке, на крепление аккумуляторного блока (4) инструмента до фиксации. До конца вверните стопорный винт (6) и затяните.

 **ПРЕДУПРЕЖДЕНИЕ!** Перед вводом в эксплуатацию и на регулярной основе во время эксплуатации: проверяйте состояние затяжки стопорного винта (6) во избежание серьезных травм.

Снятие:

Выверните стопорный винт (6) как можно дальше. Нажмите на кнопку разблокировки аккумуляторного блока (3) и снимите крепление инструмента (5) движением вниз.

5.2 Настройка длины телескопической штанги

См. рис. на стр. 2.

1. **Ослабьте зажим:** поверните зажимное кольцо (7) по часовой стрелке.
2. **Настройте длину:** смещением отрегулируйте на нужную длину.
3. **Зафиксируйте:** поверните зажимное кольцо (7) против часовой стрелки и затяните.
4. **Проверьте,** надежно ли зафиксировано соединение, потянув за концы штанги.

5.3 Снятие и установка аккумуляторного блока

Снятие:

Нажмите на кнопку разблокировки аккумуляторного блока (12) и выньте аккумуляторный блок (13).

Установка

Вставьте аккумуляторный блок (13) до щелчка.

6. Использование

 **ПРЕДУПРЕЖДЕНИЕ!** Необходимо соблюдать указания, изложенные в руководстве по эксплуатации MS 18 LTX 15.

6.1 Плечевой ремень

 **ПРЕДУПРЕЖДЕНИЕ!** Всегда используйте только один плечевой ремень.

Наденьте плечевой ремень (9), как показано на рисунке, и отрегулируйте его длину в соответствии с рабочей задачей. Зацепите карабин плечевого ремня (9) в точке подвеса (8). Отцепите карабин после завершения работы.

6.2 Правильное удержание, включение и выключение

 При включении цепной пилы оператор должен занять устойчивое положение и надежно держать телескопическую штангу в руках. При этом пыльная цепь MS 18 LTX 15 не должна касаться предметов.

 Необходимо соблюдать указания, изложенные в руководстве по эксплуатации MS 18 LTX 15.

Включение

1. Ведите инструмент, удерживая его одной рукой за рукоятку (2). Надежно обхватите рукоятку большим пальцем с одной стороны и остальными пальцами с другой.
2. Ведите инструмент, удерживая его другой рукой за переднюю поверхность хвата (1).
3. Нажмите блокиратор переключателя (10).
4. При нажатом блокираторе переключателя (10) задействуйте нажимной переключатель (11) и отпустите блокиратор переключателя (10).

Выключение:

Для выключения отпустите нажимной переключатель (11). (Блокиратор переключателя (10) при этом возвращается в положение блокировки.) Крепко удерживайте инструмент обеими руками и дождитесь его полной остановки.

 После выключения инструмента происходит торможение пыльной цепи. Если время торможения заметно увеличилось, отремонтируйте инструмент.

6.3 Выполнение работ с телескопической штангой

 Каждый раз перед началом работы проверяйте телескопическую штангу на

исправность. Вводить в эксплуатацию разрешается лишь телескопическую штангу в сборе, не имеющую повреждений.

! Это снижает опасность удара падающими ветками. Стойте на достаточном расстоянии от отпиливаемой ветки.

Сохраняйте правильную осанку, делайте паузы и меняйте рабочее положение.

! Поупражняйтесь в выполнении всех приемов работы. Если у Вас отсутствует опыт работы с такими инструментами, Вы должны сначала воспользоваться помощью опытных специалистов.

Основной метод работы, распиливание ветвей и сучьев

Стойте так, чтобы на вас не падали падающие ветки.

Сначала отпилите нижние ветки, чтобы освободить пространство для верхних, когда они будут падать.

Длинные сучья отпиливайте по частям.

Во избежание отрыва коры выполняйте последний рез только тогда, когда большая часть ветки отпилена и вес снижен.

Выводите инструмент из пропила только при вращении пильной цепи.

Не пилите близко к земле. Направляющая шина не должна соприкасаться с полом, так как пильная цепь быстро затупится.

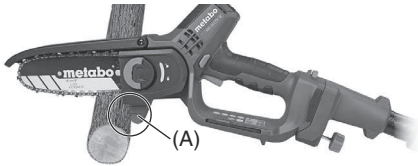

1. Прижмите инструмент упором (A) к дереву. Пильная цепь при включении не должна касаться древесины. Включите инструмент и начинайте пилить, направляя пилу вниз. Не нажимайте на пилу, ее собственного веса достаточно. В конце движения отпустите пилу и будьте готовы удерживать ее, когда пила перепилит ветку.
2. Для того, чтобы в момент «допиливания» сохранить полный контроль над пилой, перед окончанием пропила снизьте давление прижима, ослабляя при этом сжатие рукоятки.
3. После завершения пропила выключите двигатель, дождитесь полной остановки пильной цепи и только после этого можно будет убрать инструмент. Всегда выключайте инструмент перед переходом от одной ветки к другой.

! Ни в коем случае не пытайтесь высвободить заклинившую пилу при работающем двигателе. Выключите двигатель и извлеките аккумуляторные блоки. Надежно удерживайте пилу и поднимите ветвь. Если пила все еще не освобождается, обратитесь к специалисту.

Не используйте пилу в качестве рычага.

7. Транспортировка

! ПРЕДУПРЕЖДЕНИЕ! Дождитесь остановки инструмента. Извлеките аккумуляторные блоки. Наденьте защитный кожух на направляющую инструмента.

Для транспортировки снимите инструмент с телескопической штанги.

На время транспортировки зафиксируйте телескопическую штангу во избежание повреждений или травм.

8. Очистка

! ПРЕДУПРЕЖДЕНИЕ! Дождитесь остановки инструмента. Извлеките аккумуляторные блоки. Наденьте защитный кожух на направляющую инструмента. Снимите инструмент.

После каждого использования удаляйте частицы грязи, стружку и т. п. (например, с помощью кисточки или тряпки).

9. Хранение

! ПРЕДУПРЕЖДЕНИЕ! Дождитесь остановки инструмента. Извлеките аккумуляторные блоки. Наденьте защитный кожух на направляющую инструмента. Снимите инструмент.

Перед хранением очистите телескопическую штангу и проведите техническое обслуживание.

Инструмент должен храниться в безопасном, недоступном для детей месте.

10. Техническое обслуживание

! ПРЕДУПРЕЖДЕНИЕ! Извлеките аккумуляторные блоки. Произвольный запуск может привести к тяжелым травмам. Снимите инструмент.

Обеспечьте должный уход за телескопической штангой. Перед каждым применением проверяйте безупречное функционирование подвижных частей, легкость их хода, целостность всех частей и отсутствие повреждений, которые могли бы отрицательно сказаться на работе. Поврежденные части должны быть отремонтированы до использования. Причиной большого числа несчастных случаев является несоблюдение правил технического обслуживания приборов.

11. Проблемы и неисправности

Электрoинструмент не работает

- Стопорный винт ввернут не до упора?

- Вверните стопорный винт до упора.

- Аккумуляторный блок разряжен? Зарядите.

12. Принадлежности

Следует использовать только оригинальные аккумуляторные блоки и принадлежности фирмы Metabo или CAS (Cordless Alliance System).

Используйте только те принадлежности, которые отвечают требованиям и параметрам, перечисленным в данном руководстве по эксплуатации.

Необходимо соблюдать указания, изложенные в руководстве по эксплуатации MS 18 LTX 15.

Ассортимент принадлежностей см. на сайте www.metabo.com или в каталоге.

13. Ремонт

 Ремонт электроинструментов должен осуществляться только квалифицированными специалистами-электриками!

Используйте только оригинальные запчасти Metabo.

Для ремонта электроинструмента Metabo обращайтесь в региональное представительство Metabo. Адрес см. на сайте www.metabo.com.

Списки запасных частей можно скачать с сайта www.metabo.com.

14. Защита окружающей среды

Соблюдайте национальные предписания по экологически безопасной утилизации и переработке отслуживших инструментов, упаковки и принадлежностей.

Упаковочные материалы утилизируются в соответствии с их маркировкой согласно коммунальным правилам. Дополнительную информацию можно найти на сайте www.metabo.com в разделе «Сервис».

 Только для стран ЕС: не утилизируйте электроинструменты вместе с бытовыми отходами! Согласно европейской Директиве 2012/19/ЕС об отходах электрического и электронного оборудования и соответствующим национальным нормам, отработавшие электроинструменты подлежат сбору с целью их последующей экологически безопасной переработки.

Прежде чем выполнить утилизацию аккумуляторного блока, разрядите его в электроинструменте. Примите меры для исключения короткого замыкания контактов (например, изолируйте клейкой лентой).

15. Технические характеристики

Оставляем за собой право на технические изменения.

Длина = 120–180 см (3,9–5,9 фута)

Масса (без инструмента, аккумуляторного блока и плечевого ремня) = 1,6 кг (3,9 фунта)

Указанные технические характеристики имеют допуски (предусмотренные действующими стандартами).

Значения эмиссии шума

Эти значения позволяют оценивать и сравнивать эмиссию шума различных электроинструментов. В зависимости от условий эксплуатации, состояния электроинструмента или используемых рабочих инструментов фактическая нагрузка может быть выше или ниже. Для оценки примерного уровня эмиссии следует учитывать перерывы в работе и фазы работы с пониженной шумовой нагрузкой. Определите перечень мер, например, организационных мероприятий, по защите пользователя с учетом тех или иных значений эмиссии шума.

Общее значение вибрации (векторная сумма в трех направлениях), расчет согласно EN 62841:

a_h = значение вибрационной эмиссии (распиловка ствола дерева твердых пород) < 2,5 g ?²

K_h = погрешность (вибрация) = 1,5 g ?²

Типичный амплитудно-взвешенный уровень звукового давления:

L_{pA} = уровень звукового давления = 74 дБ(A)

K_{pA} = погрешность = 3 дБ(A)

L_{WA} = уровень звуковой мощности = 89 дБ(A)

K_{WA} = погрешность = 2,67 дБ(A)

$L_{WA(G)}$ = гарантированный уровень звуковой мощности согласно Директиве 2000/14/ЕС < 91 дБ(A)



Во время работы уровень шума может превышать 80 дБ(A).

 **Используйте защитные наушники!**

Оригінальна інструкція з експлуатації

1. Використання за призначенням

Телескопічна ручка призначена для кріплення акумуляторної пилки по дереву Metabo MS 18 LTX 15.

Інші інструменти прикріплювати заборонено, оскільки це може призвести до тяжких травм.

Необхідно дотримуватися вказівок, наведених в інструкції з експлуатації MS 18 LTX 15.

Використання приладу може бути обмежено відповідно до місцевого законодавства.

За пошкодження, що виникли внаслідок експлуатації не за призначенням, несе відповідальність виключно користувач.

Необхідно дотримуватися загальноприйнятих правил запобігання нещасним випадкам, а також правил техніки безпеки, наведених в цій інструкції.

2. Загальні правила техніки безпеки



Задля вашої безпеки та захисту електроінструмента від ушкоджень дотримуйтесь вказівок, позначених цим символом!



ПОПЕРЕДЖЕННЯ — З метою зниження ризику отримання травм прочитайте цю інструкцію з експлуатації.



ПОПЕРЕДЖЕННЯ — Прочитайте всі вказівки з техніки безпеки, інструкції, ілюстрації та технічні характеристики, надані з цим електроінструментом.

Невиконання усіх наведених нижче інструкцій може призвести до ураження електричним струмом, пожежі та/або тяжких травм.

Зберігайте правила та вказівки з техніки безпеки для майбутнього використання. Передавайте ваш електроінструмент тільки разом з цими документами.

Залишкові ризики: навіть у разі використання за призначенням під час роботи з інструментом все одно можуть виникати залишкові ризики. Дотримуйтесь усіх правил та вказівок з техніки безпеки.

Можливі небезпеки:

- Тривалий вплив вібрації може призвести до травм і нервово-судинних розладів (також відомих як «синдром Рейно» або «білий палець»), особливо у людей з порушенням кровообігу. Симптоми можуть проявитися на руках, зап'ястях та пальцях у вигляді втрати чутливості, стомленості, свербіж, болю, зміни кольору або структури шкіри. Ці ефекти можуть посилюватися внаслідок впливу низької температури навколишнього середовища та/або через занадто міцне

стискання ручок. При появі симптомів необхідно скоротити термін користування інструментом і звернутися до лікаря.

3. Спеціальні правила з техніки безпеки

3.1 Вказівки з техніки безпеки

Вказівки з техніки безпеки стосуються використання телескопічної ручки з акумуляторною пилкою по дереву Metabo MS 18 LTX 15.

Необхідно дотримуватися вказівок, наведених в інструкції з експлуатації MS 18 LTX 15.

3.2 Додаткові вказівки з техніки безпеки:



Небезпечне тягове зусилля: якщо пилка не поставлена на корпусом на деревину, яку потрібно розпиляти, існує ризик того, що

пилку може несподівано смикнути вперед. Тому пилку необхідно спирати корпусом на деревину, яку потрібно розпиляти, і направляти її в розріз при максимальній кількості обертів.

Перевірте деревину на наявність цвяхів, шнурів, дротів або незакріплених частин і видаліть їх перед розпилюванням.

Після вимкнення відбувається гальмування пиляльного ланцюга. Якщо час гальмування значно подовжився, інструмент необхідно віддати в ремонт.

Якщо інструмент упав або зазнав удару: потрібно уважно оглянути інструмент і переконатись у відсутності пошкоджень чи інших дефектів.

Працювати необхідно в засобах індивідуального захисту та обов'язково в захисних окулярах. Застосування засобів індивідуального захисту, таких як захисна маска, спецвзуття з нековзкою підошвою, каска, захисні рукавиці, щільно прилягаючий захисний одяг та засоби захисту органів слуху, зменшує ризик травм.

Дотримуйтеся дистанції не менше 15 м від інших людей.

Будьте уважними, стежте за тим, що Ви робите, та будьте обережними під час роботи з електроінструментом. Не користуйтеся електроінструментом, якщо Ви стомлені або знаходитесь під дією наркотиків, спиртних напоїв або ліків. Мить неухважності при користуванні електроінструментом може призвести до тяжких травм.

Заборонено використовувати телескопічну ручку як важіль.

Рукоятки та інші поверхні, яких торкається користувач, повинні бути сухими, чистими і знежиреними. Слизькі рукоятки і поверхні захвату унеможливають безпечне поводження з електроінструментом та його контролювання в неочікуваних ситуаціях.

Не користуйтеся інструментом у погану погоду, особливо якщо існує небезпека грози. Це знижує ризик бути ураженим блискавкою.

Вимкніть інструмент, зніміть акумуляторний блок (акумуляторні блоки). Переконайтеся, що всі рухомі частини зупинилися:

- якщо планується залишити інструмент без нагляду;
- перед очищенням від засмічень, що блокують роботу інструмента;
- перед перевіркою та очищенням інструмента або виконанням робіт на інструменті;
- при попаданні стороннього предмета або падінні інструмента. Перевірте інструмент на наявність пошкоджень та за потреби відремонтуйте його перед повторним використанням.
- Якщо інструмент починає аномально сильно вібрувати.

Якщо інструмент починає аномально сильно вібрувати, необхідно негайно перевірити:

- наявність пошкоджень;
- пошкоджені деталі відремонтувати або замінити;
- переконайтеся, що всі гайки, болти та гвинти належним чином затягнуті.

У разі нещасного випадку або несправності необхідно негайно вимкнути інструмент та вийняти акумуляторні блоки.

Для уникнення непередбаченого запуску: перед кожною перевіркою натягу ланцюга, перед підтягуванням пиляльного ланцюга, при заміні ланцюга, при усуненні несправностей та перед кожною зміною робочого майданчика: вийняти акумуляторні блоки!

Вийміть акумуляторний блок з інструмента. Перш ніж виконувати будь-які налаштування, переоснащення, технічне обслуговування, очищення або перед тим, як покласти інструмент на зберігання, необхідно зачекати, поки всі рухомі частини повністю зупиняться.



Захищайте акумуляторні блоки від вологи!



Не піддавайте акумуляторні блоки впливу відкритого вогню!

Заборонено використовувати пошкоджені або деформовані акумуляторні блоки!

Заборонено розкривати акумуляторні блоки! Не торкайтеся контактів акумуляторного блока і не закорочуйте їх!



З несправного літій-іонного акумуляторного блока може витікати слабкіска горюча рідина!



Якщо електроліт пролився і потрапив на шкіру, негайно промийте цю ділянку великою кількістю води. У разі

потраплення електроліту в очі промийте їх чистою водою і негайно зверніться до лікаря!

Якщо телескопічна ручка пошкоджена, необхідно вийняти з неї акумуляторний блок.

Транспортування літій-іонних акумуляторних блоків:

Транспортування літій-іонних акумуляторних блоків регулюється Законом про безпечний вантаж (UN 3480 та UN 3481). Під час відправлення літій-іонних акумуляторних блоків з'ясуйте актуальні чинні норми. У разі необхідності зверніться за інформацією до своєї транспортної компанії. Сертифіковану упаковку можна придбати в Metabo.

Відправляйте акумуляторні блоки лише, якщо корпус не пошкоджений та немає витоків рідини. При відправленні вийміть акумуляторний блок з інструмента. Вживайте заходи проти короткого замикання контактів (наприклад, ізолюйте клейкою стрічкою).

3.3 Символи



Прочитайте інструкцію з експлуатації та дотримуйтеся усіх попереджувальних вказівок та вказівок з техніки безпеки.



НЕБЕЗПЕКА — Дотримуйтеся безпечної відстані від електропроводів.

Щоб зменшити ризик смертельного ураження електричним струмом, у жодному разі не використовуйте інструмент поблизу електричних проводів. Торкання електропроводів або використання поблизу електропроводів може призвести до тяжких травм або смерті внаслідок ураження електричним струмом.

only for use in combination with pruning saw MS 18 LTX 15

Телескопічну ручку необхідно використовувати

виключно разом із акумуляторною пилкою по дереву Metabo MS 18 LTX 15. Інші інструменти прикріплювати заборонено, оскільки це може призвести до тяжких травм. Необхідно дотримуватися вказівок, наведених в інструкції з експлуатації MS 18 LTX 15.

4. Огляд

Див. стор. 2.

- 1 Поверхня для тримання
- 2 Рукоятка/поверхня захоплення
- 3 Кнопка для розблокування акумуляторного блока (на інструменті)
- 4 Механізм кріплення акумуляторного блока
- 5 Тримач інструмента
- 6 Запобіжний гвинт
- 7 Затискний механізм (налаштування довжини)
- 8 Кріплення для підвішування
- 9 Плечовий ремінь
- 10 Запобіжник вимикача
- 11 Вимикач (Увімк./Вимк.)
- 12 Кнопка для розблокування акумуляторного блока (на телескопічній ручці)

13 Акумуляторний блок*

* залежно від комплектації / не входить у комплект постачання

5. Введення в експлуатацію

 **ПОПЕРЕДЖЕННЯ!** Витягнути акумуляторні блоки. Неочікуваний запуск може спричинити тяжкі травми. Інструмент має бути зупинений.

 **ПОПЕРЕДЖЕННЯ!** Встановити захисний кожух на напрямну шину інструмента.

5.1 Прикріплення/знімання телескопічної ручки до/з інструмента (MS 18 LTX 15)

Див. малюнок на стор. 2.

Встановлення:

Посунути тримач інструмента (5) на механізм кріплення акумуляторного блока (4) інструмента до відчутної фіксації, як показано на малюнку. Вкрутити запобіжний гвинт (6) до упору.

 **ПОПЕРЕДЖЕННЯ!** Перед початком роботи та періодично під час роботи: щоб запобігти тяжким травмам, необхідно перевіряти, чи затягнутий запобіжний гвинт (6) належним чином.

Знімання:

Відкрутити запобіжний гвинт (6) до упору. Натиснути кнопку розблокування акумуляторного блока (3) і посунути тримач інструмента (5) донизу.

5.2 Налаштування довжини телескопічної ручки

Див. малюнок на стор. 2.

1. **Послабити фіксацію:** повернути затискний механізм (7) за годинниковою стрілкою.
2. **Налаштувати довжину:** висунути, щоб налаштувати потрібну довжину.
3. **Зафіксувати:** повернути затискний механізм (7) проти годинникової стрілки.
4. **Переконатися,** що з'єднання надійно заблоковано, потягнувши за кінці ручки.

5.3 Під'єднання / від'єднання акумуляторного блока

Виймання:

Натисніть кнопку розблокування акумуляторного блоку (12) і зніміть акумуляторний блок (13).

Встановлення:

Вставте акумуляторний блок (13) до фіксації.

6. Експлуатація

 **ПОПЕРЕДЖЕННЯ!** Необхідно дотримуватися вказівок, наведених в інструкції з експлуатації MS 18 LTX 15.

6.1 Плечовий ремінь

 **ПОПЕРЕДЖЕННЯ!** Завжди використовуйте тільки один плечовий ремінь.

Надіньте плечовий ремінь (9), як показано на малюнку, і відрегулюйте довжину відповідно до умов роботи. Гаки-карабіни плечового ременя (9) зачепіть за кріплення для підвищення (8). Після закінчення роботи від'єднайте гаки від кріплення.

6.2 Правильне тримання, увімкнення і вимкнення інструмента

 Перед увімкненням користувач повинен прийняти стійке положення й міцно тримати телескопічну ручку. Пилляльний ланцюг MS 18 LTX 15 не повинен торкатися жодних предметів.

 Необхідно дотримуватися вказівок, наведених в інструкції з експлуатації MS 18 LTX 15.

Увімкнення

1. Керувати інструментом необхідно тримаючись однією рукою за рукоятку (2). Охопити рукоятку великими пальцями та іншими пальцями.
2. Іншою рукою необхідно тримати інструмент за передню поверхню захоплення (1) та направляти його.
3. Натиснути запобіжник вимикача (10).
4. При натиснутому запобіжнику вимикача (10) натиснути натискний перемикач (11) і відпустити запобіжник вимикача (10).

Вимкнення:

Для вимкнення відпустіть натискний перемикач (11). (Після цього запобіжник вимикача (10) повертається у положення блокування.) Міцно тримайте машину обома руками і дочекайтесь її повної зупинки.

 Після вимкнення відбувається гальмування пилляльного ланцюга. Якщо час гальмування значно подовжився, інструмент необхідно віддати в ремонт.

6.3 Виконання робіт з використання телескопічної ручки

 Перед початком роботи переконайтеся, що телескопічна ручка справна, користуйтеся лише непошкодженою та укомплектованою телескопічною рукою.

 Існує ризик потрапити під падаючі гілки. Дотримуйтеся безпечної відстані від гілки, яку ви зрізаєте.

Уникайте неправильної постави, робіть перерви і змінюйте робоче положення.

 Використовуйте всі робочі методики. Якщо у вас відсутній досвід роботи з такими інструментами, спочатку скористайтесь допомогою досвідчених фахівців.

Основний метод роботи, розпилювання гілок та сучків

Виберіть місце розташування таким чином, щоб вас не зачепила падаюча гілка.

Починайте пиляти гілки знизу, щоб гілки зверху мали місце для падіння.

Виділіть довгі гілки в кілька прийомів.

Щоб не відривати кору: не робіть остаточний надріз, поки не перепиляєте більшу частину гілки, таким чином зменшивши вагу.

Витягуйте інструмент з розрізу тільки з пиляльним ланцюгом, що обертається.

Не виконуйте роботи близько до землі. Напрямна шина не повинна торкатися землі, інакше пиляльний ланцюг швидко затупиться.

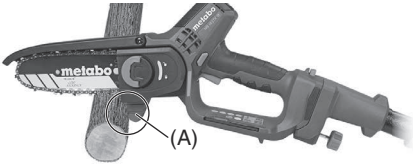

1. Притисніть інструмент упором (A) до деревини. Під час увімкнення ланцюг не повинен торкатися деревини. Увімкніть інструмент і лише тоді починайте пиляти, направляючи пилку донизу. Не натискайте, власної ваги пилки достатньо. Ближче до кінця пропилу розвантажте пилку, готуючись до того, що вага пилки витримає її після того, як пилка перереже гілку.
2. Для зберігання повного контролю у момент «розпилювання» зменшіть ефективну вагу пилки наприкінці розпилювання, не відпускаючи рукоятки інструмента.
3. Після завершення розпилювання вимкніть двигун і дочекайтесь зупинки пиляльного ланцюга перш ніж відвести інструмент. Перед переходами від одного дерева до іншого завжди вимикайте інструмент.

! Ніколи не намагайтесь вивільнити затиснуту пилку при працюючому двигуні. Вимкніть двигун, зніміть акумуляторний блок. Міцно утримуючи пилку підніміть гілку. Якщо пилку продовжує заклинювати, зверніться по допомогу до фахівця.

Не використовуйте пилку як важіль.

7. Транспортування

! **ПОПЕРЕДЖЕННЯ!** Інструмент повинен повністю зупинитись. Витягнути акумуляторні блоки. Встановити захисний кожух на напрямну шину інструмента.

При транспортуванні інструмента телескопічну ручку необхідно зняти.

Для запобігання пошкодженням або травмам телескопічну ручку необхідно належним чином закріпити.

8. Очищення

! **ПОПЕРЕДЖЕННЯ!** Інструмент повинен повністю зупинитись. Витягнути акумуляторні блоки. Встановити захисний кожух на напрямну шину інструмента. Зняти інструмент.

Виконуйте очищення після кожного використання: видаліть забруднення, тирсу тощо (наприклад, щіткою або тканиною).

9. Зберігання

! **ПОПЕРЕДЖЕННЯ!** Інструмент повинен повністю зупинитись. Витягнути акумуляторні блоки. Встановити захисний кожух на напрямну шину інструмента. Зняти інструмент.

Перед розміщенням на зберігання очистити та виконати техобслуговування телескопічної ручки.

Зберігати в безпечному, сухому, недоступному для дітей місці.

10. Технічне обслуговування

! **ПОПЕРЕДЖЕННЯ!** Витягнути акумуляторні блоки. Неочікуваний запуск може спричинити тяжкі травми. Зняти інструмент.

Ретельно доглядайте за телескопічною ручкою. Щодня перед використанням перевіряйте, щоб рухомі деталі бездоганно працювали та не заїдали, не були зламаними або настільки пошкодженими, щоб це могло вплинути на функціонування телескопічної ручки. Пошкоджені деталі необхідно відремонтувати в авторизованій майстерні, перш ніж знову користуватися телескопічною ручкою. Велика кількість нещасних випадків стається внаслідок поганого догляду за приладами.

11. Проблеми і несправності

Інструмент не вмикається

- Запобіжний гвинт не вкручено до упору?
- Вкрутити до упору.
- Акумуляторний блок розрядився? Зарядити.

12. Приладдя

Необхідно використовувати виключно оригінальні акумуляторні блоки та приладдя Metabo або CAS (Cordless Alliance System).

Використовуйте тільки те приладдя, яке відповідає вимогам і параметрам, наведеним у цій інструкції з експлуатації.

Необхідно дотримуватися вказівок, наведених в інструкції з експлуатації MS 18 LTX 15.

Повний асортимент приладдя див. на сайті www.metabo.com або в каталозі.

13. Ремонт

 Ремонт електроінструмента повинен здійснюватися тільки кваліфікованими фахівцями-електриками!

Дозволяється використовувати тільки оригінальні запасні частини Metabo.

Для ремонту електроінструмента Metabo звертайтеся до регіонального представництва Metabo. Адреси див. на сайті www.metabo.com.

Списки запасних частин можна завантажити на сайті www.metabo.com.

a_h = значення вібрації (розпилювання деревини твердих порід) $< 2,5 \text{ m/s}^2$

K_h = коефіцієнт похибки (вібрація) $= 1,5 \text{ m/s}^2$

Рівень звукового тиску за типом A:

L_{pA} = рівень звукового тиску = 74 дБ(A)

K_{pA} = коефіцієнт похибки = 3 дБ(A)

L_{WA} = рівень звукової потужності = 89 дБ(A)

K_{WA} = коефіцієнт похибки = 2,67 дБ(A)

$L_{WA(G)}$ = гарантований рівень звукової потужності згідно з 2000/14/ЄС $< 91 \text{ дБ(A)}$



14. Захист довкілля

Дотримуйтеся національних правил безпечної утилізації і переробки використаних інструментів, пакувальних матеріалів і приладдя.

Пакувальні матеріали необхідно утилізувати відповідно до їхнього маркування згідно з комунальними правилами. Додаткову інформацію наведено на сайті www.metabo.com у розділі «Сервіс».

 Тільки для країн ЄС: заборонено утилізувати електроінструменти разом з побутовими відходами! Згідно з директивою ЄС 2012/19/ЄС про електричні та електронні пристрої та відповідними національними нормами відпрацьовані електроінструменти підлягають роздільній утилізації з метою їх подальшої екологічно безпечної переробки.

Перед тим як утилізувати акумуляторний блок, розрядіть його в електроінструменті. Вживайте заходи проти короткого замикання контактів (наприклад, ізолюйте клейкою стрічкою).

Під час роботи рівень шуму може перевищувати 80 дБ(A).

 **Працювати в засобах захисту органів слуху!**



ТОВ "Метабо Україна"
вул. Зоря на, 22
с. Святопетрівське
Київська обл.
08141, Київ
www.metabo.com

15. Технічні характеристики

Залишаємо за собою право на технічні зміни.
Довжина = 120–180 см (3,9–5,9 фути)
Маса (без інструмента, акумуляторного блока, плечового ременя) = 1,6 кг (3,9 фунти)

На вказані технічні характеристики поширюються допуски, передбачені чинними стандартами.

 **Значення емісії шуму**
Ці значення дозволяють оцінювати і порівнювати емісію шуму різних електроінструментів. Залежно від умов експлуатації, стану електроінструмента або інструментальних насадок фактичне навантаження може бути вище або нижче. Для оцінки зразкового рівня емісії враховуйте перерви в роботі та фази роботи зі зниженим (шумовим) навантаженням. Визначте перелік організаційних заходів щодо захисту користувача з урахуванням тих чи інших значень емісії шуму.

Сумарне значення вібрації (векторна сума трьох напрямків) розраховується відповідно до стандарту EN 62841:



Metabowerke GmbH
Metabo-Allee 1
72622 Nuertingen
Germany
www.metabo.com

metabo[®]
PROFESSIONAL POWER TOOL SOLUTIONS