

KÄRCHER

makes a difference

BV 5/1

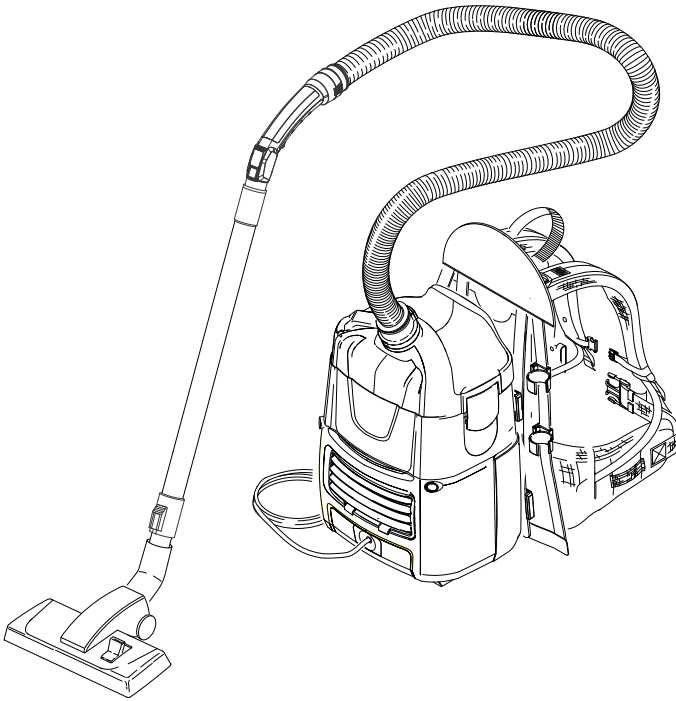

Deutsch	5
English	9
Français	13
Italiano	17
Nederlands	21
Español	25
Português	29
Dansk	33
Norsk	37
Svenska	41
Suomi	45
Ελληνικά	49
Türkçe	53
Русский	57
Magyar	61
Čeština	65
Slovenščina	69
Polski	73
Românește	77
Slovenčina	81
Hrvatski	85
Srpski	89
Български	93
Eesti	97
Latviešu	101
Lietuviškai	105
Українська	109



**Register
your product**

www.kaercher.com/welcome



EAC

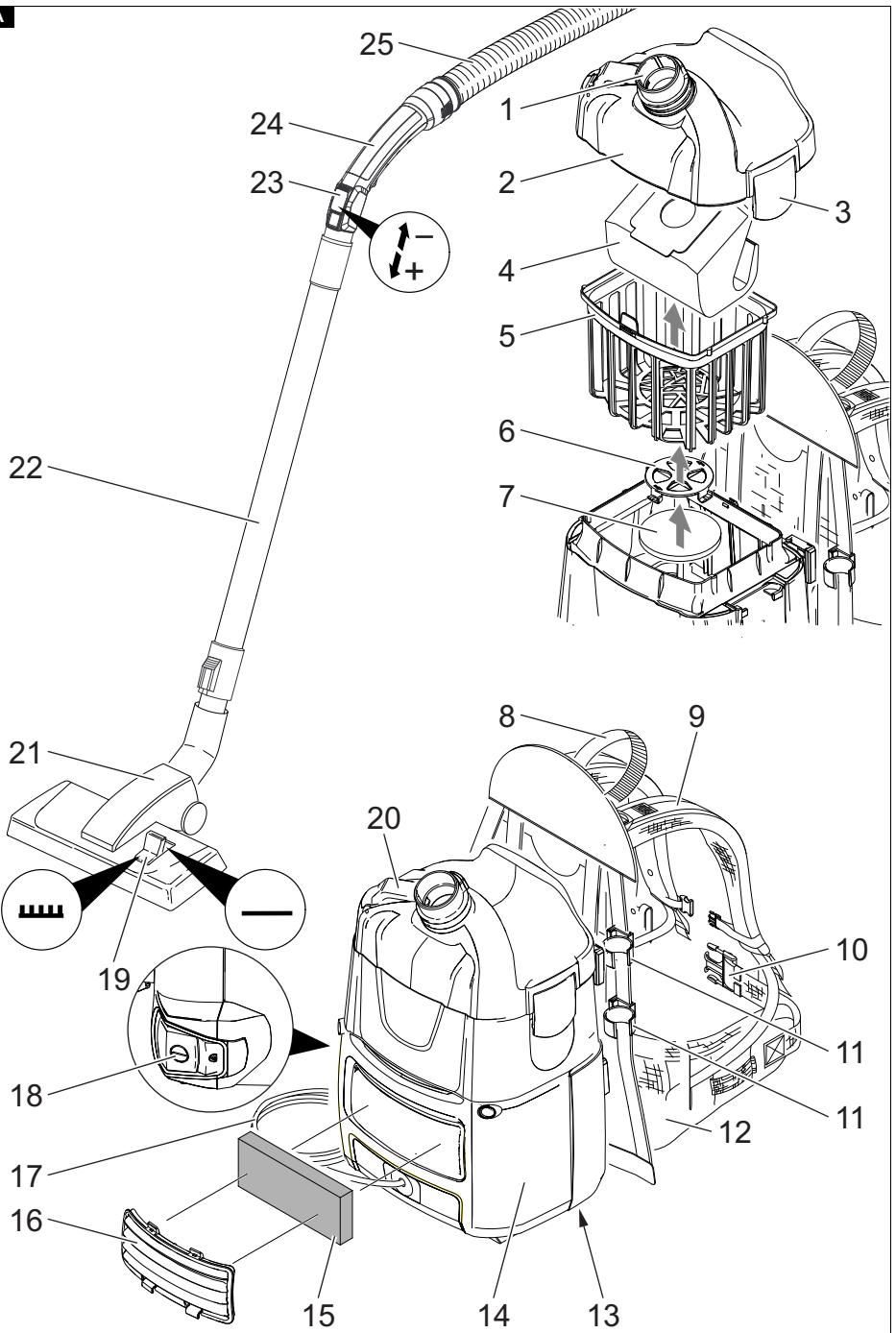

59679230 (11/19)

A

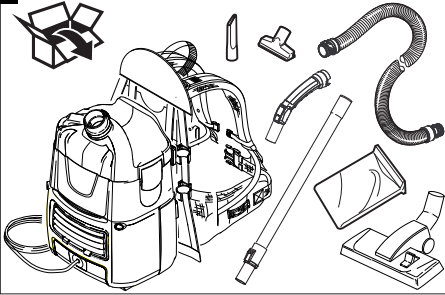
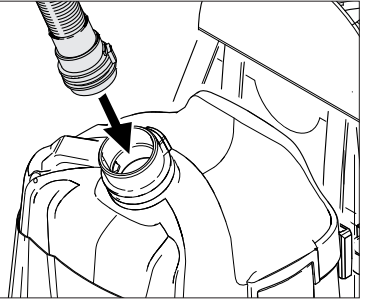
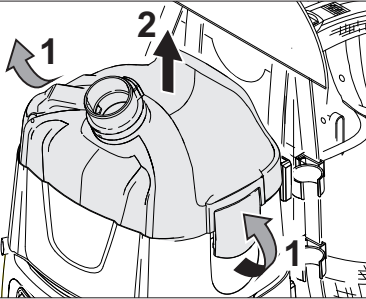
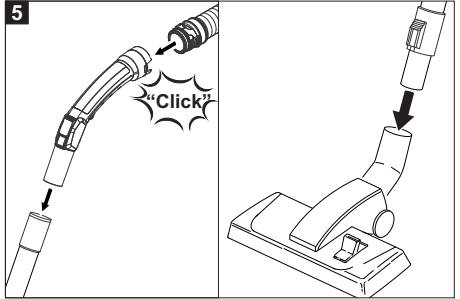
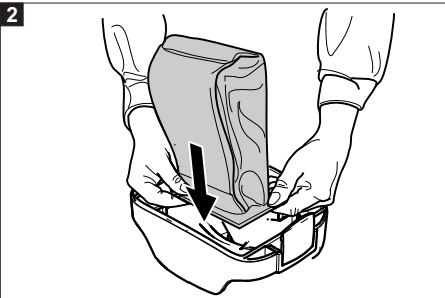
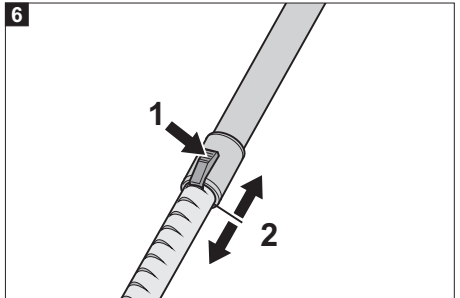
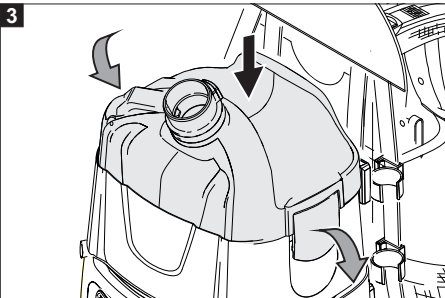
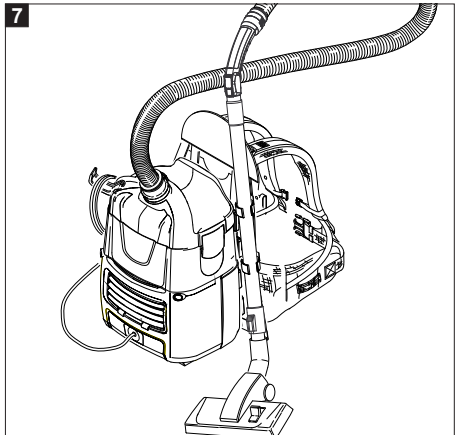
B**4****1****5****2****6****3****7**

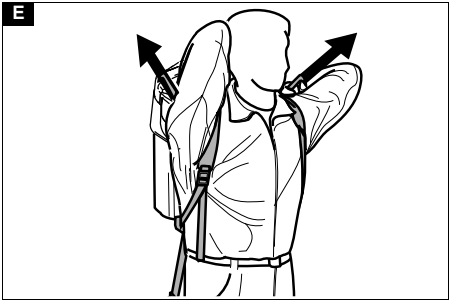
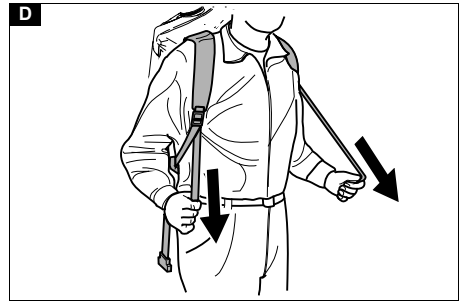
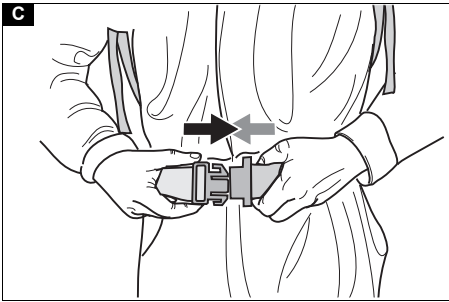

Inhalt

Allgemeine Hinweise	5
Umweltschutz	5
Bestimmungsgemäße Verwendung	5
Sicherheitshinweise	5
Gerätebeschreibung	5
Vorbereitung	6
Inbetriebnahme	6
Bedienung	6
Transport	6
Lagerung	6
Pflege und Wartung	6
Hilfe bei Störungen	7
Garantie	7
Zubehör und Ersatzteile	7
EU-Konformitätserklärung	7
Technische Daten	8

Allgemeine Hinweise



Lesen Sie vor der ersten Benutzung des Geräts diese Originalbetriebsanleitung und die beiliegenden Sicherheitshinweise.

Handeln Sie danach.

Bewahren Sie beide Hefte für späteren Gebrauch oder für Nachbesitzer auf.

- Bei Nichtbeachtung der Betriebsanleitung und der Sicherheitshinweise können Schäden am Gerät und Gefahren für den Bediener und andere Personen entstehen.
- Bei Transportschaden sofort Händler informieren.
- Prüfen Sie beim Auspacken den Packungsinhalt auf fehlendes Zubehör oder Beschädigungen.

Umweltschutz



Die Verpackungsmaterialien sind recyclebar. Bitte Verpackungen umweltgerecht entsorgen.



Elektrische und elektronische Geräte enthalten wertvolle recyclebare Materialien und oft Bestandteile wie Batterien, Akkus oder Öl, die bei falschem Umgang oder falscher Entsorgung eine potentielle Gefahr für die menschliche Gesundheit und die Umwelt darstellen können. Für den ordnungsgemäßen Betrieb des Geräts sind diese Bestandteile jedoch notwendig. Mit diesem Symbol gekennzeichnete Geräte dürfen nicht mit dem Hausmüll entsorgt werden.

Hinweise zu Inhaltsstoffen (REACH)

Aktuelle Informationen zu Inhaltsstoffen finden Sie unter: www.kaercher.de/REACH

Bestimmungsgemäße Verwendung

⚠ WARNUNG

Gesundheitsgefahr

Einatmen von gesundheitsschädlichen Stäuben

Das Gerät nicht für die Absaugung gesundheitsschädlicher Stäube verwenden.

ACHTUNG

Beschädigung des Geräts

Kurzschluss durch hohe Luftfeuchtigkeit

Das Gerät nur in Innenräumen verwenden und lagern.

- Dieser Universalsauger ist zur Trockenreinigung von Boden- und Wandflächen bestimmt.
- Dieses Gerät ist für den gewerblichen Gebrauch geeignet, z. B. in Hotels, Schulen, Krankenhäusern, Fabriken, Läden, Büros und Vermietergeschäften.

Sicherheitshinweise

Herzschrittmacher

⚠ GEFAHR

Gefahr durch abgestrahlte Hochfrequenz/elektrische Magnetfelder

Gesundheitsgefahr beim Tragen eines Herzschrittmachers

Beachten Sie beim Umgang mit diesem Gerät die folgenden Sicherheitshinweise.

- Falls Sie einen Herzschrittmacher tragen empfehlen wir, dass Sie sich bei Ihrem Arzt oder dem Hersteller des Herzschrittmachers über eventuelle Vorsichtsmaßnahmen informieren, bevor Sie das Gerät betreiben.
- Nicht alle Herzschrittmacher-Typen sind gleich einstrahlfest gegenüber abgestrahlter Hochfrequenz/elektrischen Magnetfeldern in unmittelbarer Nähe, was beim Betrieb des Geräts zu Problemen führen könnte.
- Sollte Ihnen Ihr Arzt keine Unbedenklichkeit garantieren können, Gerät nicht benutzen!

Gerätebeschreibung

Abbildung A

- ① Saugstutzen (außen)
- ② Filterabdeckung
- ③ Verriegelung der Filterabdeckung
- ④ Vliesfiltertüte
- ⑤ Hauptfilterkorb
- ⑥ Gitter des Motorschutzfilters
- ⑦ Motorschutzfilter
- ⑧ Handgriff
- ⑨ Schulterträger mit Mittelstraffer und Endstraffer
- ⑩ Hüftgurt
- ⑪ Halter für Saugrohr
- ⑫ Rückenpolster
- ⑬ Typenschild
- ⑭ Gehäuse
- ⑮ Abluftfilter
- ⑯ Abdeckung
- ⑰ Netzkabel
- ⑱ Hauptschalter
- ⑲ Umschalter Hartfläche/Teppichboden
- ⑳ Netzkabelhaken (ausklappbar)
- ㉑ Bodendüse
- ㉒ Teleskopsaugrohr
- ㉓ Saugkraftregler
- ㉔ Krümmer
- ㉕ Saugschlauch

Farbkennzeichnung

- Bedienelemente für den Reinigungsprozess sind gelb.
- Bedienelemente für die Wartung und den Service sind hellgrau.

Vorbereitung

1. Gerät auspacken und Zubehör montieren.
Abbildung B

Inbetriebnahme

1. Kontrolle, ob Hauptfilterkorb im Gerät eingesetzt ist.

Betriebsarten

1. Betrieb mit Vliesfiltertüte oder Papierfiltertüte (Sonderzubehör)
2. Betrieb ohne Filtertüte

Hüftgurt und Schulterträger einstellen

1. Gerät auf den Rücken setzen.
2. Verschluss einrasten und Hüftgurt einstellen.
Abbildung C
3. Gerät durch Ziehen an den Mittelstraffern an den Körper anpassen. Nicht zu stramm anziehen, die Hauptlast sollte auf dem Hüftgurt liegen.
Abbildung D

4. Lage des Geräts auf dem Rücken durch Ziehen an den Endstraffern einstellen.
Abbildung E

Bedienung

ACHTUNG

Gefahr durch technischen Defekt

Beschädigungsgefahr des Geräts

Stellen Sie den Motor bei nachlassender Saugleistung sofort ab.

Gerät einschalten

1. Netzstecker einstecken.
2. Gerät am Hauptschalter einschalten.

Saugkraft einstellen

1. Saugkraft am Saugkraftregler regulieren.

Reinigungsbetrieb

1. Umschalter der Bodendüse auf Hartfläche oder Teppichboden stellen.
2. Reinigung durchführen.

Gerät ausschalten

1. Gerät am Hauptschalter ausschalten.
2. Netzstecker ziehen.

Nach jedem Betrieb

1. Gegebenenfalls Hauptfilterkorb entleeren.
2. Gerät, Zubehör und Netzkabel nach Gebrauch mit einem feuchten Tuch reinigen.

Gerät aufbewahren

1. Gerät in einem trockenen Raum abstellen und vor unbefugter Benutzung sichern.

Transport

⚠ VORSICHT

Nichtbeachtung des Gewichts

Verletzungs- und Beschädigungsgefahr

Beachten Sie beim Transport das Gewicht des Geräts.

1. Gerät beim Transport in Fahrzeugen nach den jeweils geltenden Richtlinien gegen Rutschen und Kippen sichern.

Lagerung

⚠ VORSICHT

Nichtbeachtung des Gewichts

Verletzungs- und Beschädigungsgefahr

Beachten Sie bei der Lagerung das Gewicht des Geräts.

Das Gerät darf nur in Innenräumen gelagert werden.

Pflege und Wartung

⚠ GEFAHR

Gefahr eines Stromschlags

Verletzungen durch Berühren von stromführenden Teilen

Schalten Sie das Gerät aus.

Ziehen Sie den Netzstecker.

Vliesfiltertüte/Papierfiltertüte wechseln

1. Filterabdeckung entriegeln und abnehmen.
Abbildung 1
2. Vliesfiltertüte oder Papierfiltertüte (Sonderzubehör) entfernen.
3. Neue Vliesfiltertüte oder Papierfiltertüte (Sonderzubehör) mit Gummiflansch über den Saugstutzen (innen) ziehen.
Abbildung 2
4. Filterabdeckung aufsetzen und verriegeln.
Abbildung 3

Hauptfilterkorb reinigen

ACHTUNG

Gefahr durch nassen Hauptfilterkorb

Beschädigungsgefahr des Geräts

Setzen Sie den Hauptfilterkorb nie nass ein.

1. Hauptfilterkorb (auswaschbar) bei Bedarf unter fließendem Wasser reinigen.

Abluftfilter austauschen

Abluftfilter: 1x jährlich wechseln

1. Abdeckung entriegeln und abnehmen.
2. Abluftfilter austauschen.
3. Abdeckung anbringen und verriegeln.

Motorschutzfilter austauschen

1. Filterabdeckung entriegeln und abnehmen.
2. Hauptfilterkorb entnehmen.
3. Gitter des Motorschutzfilters nach unten drücken, drehen und herausnehmen.
4. Motorschutzfilter entnehmen.
5. Neuen Motorschutzfilter einsetzen.
6. Gitter des Motorschutzfilters einsetzen und einrasten.
7. Hauptfilterkorb einsetzen.
8. Filterabdeckung aufsetzen und verriegeln.

Hilfe bei Störungen

⚠ GEFAHR

Gefahr eines Stromschlags

Verletzungen durch Berühren von stromführenden Teilen

Schalten Sie das Gerät aus.

Ziehen Sie den Netzstecker.

Hinweis

Tritt eine Störung (z. B. Filterbruch) auf, muss das Gerät sofort abgeschaltet werden. Vor erneuter Inbetriebnahme muss die Störung beseitigt werden.

Gerät schaltet während des Betriebs ab

Motor-Thermoprotektor hat angesprochen

1. Vliesfiltertüte oder Papierfiltertüte (Sonderzubehör) wechseln.
2. Motorschutzfilter austauschen.
3. Alle Teile auf Verstopfungen kontrollieren.
4. Motorturbine ca. 30-40 Minuten abkühlen lassen. Gerät wieder einschalten.

Saugkraft lässt nach

1. Vliesfiltertüte oder Papierfiltertüte (Sonderzubehör) wechseln.
2. Hauptfilterkorb unter fließendem Wasser reinigen und trocknen.
3. Filterabdeckung richtig aufsetzen/verriegeln.

Staubaustritt beim Saugen

1. Defekte Vliesfiltertüte oder Papierfiltertüte (Sonderzubehör) wechseln.
2. Sitz der Vliesfiltertüte oder Papierfiltertüte (Sonderzubehör) kontrollieren.
3. Filterabdeckung richtig aufsetzen/verriegeln.
4. Unbeschädigten Hauptfilterkorb einsetzen.
5. Motorschutzfilter richtig einsetzen.

Keine oder ungenügende Saugleistung

1. Verstopfungen aus Saugdüse, Saugrohr oder Saugschlauch entfernen.
2. Defekten Saugschlauch austauschen.
3. Vliesfiltertüte oder Papierfiltertüte (Sonderzubehör) wechseln.
4. Filterabdeckung richtig aufsetzen/verriegeln.
5. Hauptfilterkorb unter fließendem Wasser reinigen und trocknen.
6. Unbeschädigten Hauptfilterkorb einsetzen.
7. Motorschutzfilter austauschen.

Saugturbine läuft nicht

1. Steckdose und Sicherung der Stromversorgung prüfen.
2. Netzkabel und Netzstecker des Geräts prüfen.
3. Gerät einschalten.

Kundendienst

Kann die Störung nicht behoben werden, muss das Gerät vom Kundendienst überprüft werden.

Garantie

In jedem Land gelten die von unserer zuständigen Vertriebsgesellschaft herausgegebenen Garantiebedingungen. Etwaige Störungen an Ihrem Gerät beseitigen wir innerhalb der Garantiefrist kostenlos, sofern ein Material- oder Herstellungsfehler die Ursache sein sollte. Im Garantiefall wenden Sie sich bitte mit Kaufbeleg an Ihren Händler oder die nächste autorisierte Kundendienststelle.

(Adresse siehe Rückseite)

Zubehör und Ersatzteile

Nur Original-Zubehör und Original-Ersatzteile verwenden, sie bieten die Gewähr für einen sicheren und störungsfreien Betrieb des Geräts.

Informationen über Zubehör und Ersatzteile finden Sie unter www.kaercher.com.

EU-Konformitätserklärung

Hiermit erklären wir, dass die nachfolgend bezeichnete Maschine aufgrund ihrer Konzipierung und Bauart sowie in der von uns in Verkehr gebrachten Ausführung den einschlägigen grundlegenden Sicherheits- und Gesundheitsanforderungen der EU-Richtlinien entspricht. Bei einer nicht mit uns abgestimmten Änderung der Maschine verliert diese Erklärung ihre Gültigkeit.

Produkt: Trockensauger

Typ: 1.394-xxx

Einschlägige EU-Richtlinien

2006/42/EG (+2009/127/EG)

2009/125/EG

2011/65/EU

2014/30/EU

Angewandte harmonisierte Normen

EN 50581

EN 55014-1: 2017

EN 55014-2: 2015

EN 60312-1: 2017

EN 60335-1

EN 60335-2-69

EN 61000-3-2: 2014

EN 61000-3-3: 2013

EN 62233: 2008

Angewandte nationale Normen

-

Angewandte Verordnung(en)

666/2013

Die Unterzeichnenden handeln im Auftrag und mit Vollmacht des Vorstands.



H. Jenner

Chairman of the Board of Management



S. Reiser

Director Regulatory Affairs & Certification

Dokumentationsbevollmächtigter: S. Reiser

Alfred Kärcher SE & Co. KG

Alfred-Kärcher-Str. 28 - 40

71364 Winnenden (Germany)

Tel.: +49 7195 14-0

Fax: +49 7195 14-2212

Winnenden, 2019/10/01

Technische Daten

Kärcher BV 5/1

Elektrischer Anschluss

Netzspannung	V	220-240
Phase	~	1
Netzfrequenz	Hz	50-60
Schutzklasse		II
Nennleistungsaufnahme	W	800

Leistungsdaten Gerät

Behälterinhalt	l	5
Luftmenge (max.)	l/s	53
Unterdruck (max.)	kPa (mbar)	24,0 (240)

Maße und Gewichte

Länge x Breite x Höhe	mm	400 x 320 x 540
Typisches Betriebsgewicht	kg	6,5
Durchmesser Saugschlauch	mm	35
Länge Saugschlauch	m	1,5

Umgebungsbedingungen

Umgebungstemperatur (max.)	°C	+40
----------------------------	----	-----

Ermittelte Werte gemäß EN 60335-2-69

Schalldruckpegel L_{pA}	dB(A)	62
Unsicherheit K_{pA}	dB(A)	1
Schalleistungspegel L_{wA}	dB(A)	76
Hand-Arm-Vibrationswert	m/s^2	<2,5
Unsicherheit K	m/s^2	0,2

Netzkabel

Typ Netzkabel	mm^2	H05VV-F 2x1,0
Teilenummer (EU)		6.650-633.0
Teilenummer (GB)		6.650-635.0
Teilenummer (CH)		6.650-634.0
Kabellänge	m	15

Technische Änderungen vorbehalten.

Contents

General notes	9
Environmental protection	9
Intended use	9
Safety information	9
Device description	9
Preparation	10
Initial startup	10
Operation	10
Transport	10
Storage	10
Care and service	10
Troubleshooting guide	10
Warranty	11
Accessories and spare parts	11
EU Declaration of Conformity	11
Technical data	12

General notes



Read these original instructions and the enclosed safety instructions before using the device for the first time. Act in accordance with them.

Keep both books for future reference or for future owners.

- If the operating instructions and safety instructions are not observed, the device can be damaged and dangers could arise for users and other persons.
- Notify the dealer immediately in the case of shipping damage.
- Check the package contents when unpacking for missing accessories or for damage.

Environmental protection



The packing materials can be recycled. Please dispose of packaging in accordance with the environmental regulations.



Electrical and electronic appliances contain valuable, recyclable materials and often components such as batteries, rechargeable batteries or oil, which - if handled or disposed of incorrectly - can pose a potential threat to human health and the environment. However, these components are required for the correct operation of the appliance. Appliances marked by this symbol are not allowed to be disposed of together with the household rubbish.

Notes on the content materials (REACH)

Current information on content materials can be found at: www.kaercher.com/REACH

Intended use

⚠ WARNING

Health risk

*Inhalation of dusts that are harmful to health
Do not use the device for vacuuming up dusts that are harmful to health.*

ATTENTION

Damage to the device

*Short-circuit due to high levels of humidity
Only use and store the device indoors.*

- This universal vacuum cleaner for carpets is intended for dry cleaning floor and wall surfaces.
- This device is suitable for commercial use, e.g. in hotels, schools, hospitals, factories, shops, offices, and rental companies.

Safety information

Pacemaker

⚠ DANGER

Danger due to radiated high frequency/electric magnetic fields

Health risk when wearing a pacemaker

Observe the following safety instructions when handling the device.

- *If you are wearing a pacemaker, we recommend that you consult your doctor or the manufacturer of the pacemaker about possible precautions before operating the device.*
- *Not all types of pacemakers are equally resistant to radiation in the immediate vicinity of radiated high frequency/electric magnetic fields, which could lead to problems in the operation of the device.*
- *If your doctor can not guarantee your safety, do not use the device!*

Device description

Illustration A

- ① Suction hose part (outside)
- ② Filter cover
- ③ Locking the filter cover
- ④ Fleece filter bag
- ⑤ Main filter basket
- ⑥ Motor protection filter grid
- ⑦ Motor protection filter
- ⑧ Handle
- ⑨ Shoulder straps with centre straps and final straightener
- ⑩ Hip belt
- ⑪ Suction pipe holder
- ⑫ Back pad
- ⑬ Type plate
- ⑭ Casing
- ⑮ Exhaust filter
- ⑯ Cover
- ⑰ Mains cable
- ⑱ Main switch
- ⑲ Hard surface/carpet switch
- ⑳ Power cable hook (foldable)
- ㉑ Floor nozzle
- ㉒ Telescopic suction pipe
- ㉓ Suction control
- ㉔ Angle piece
- ㉕ Suction hose

Colour coding

- Control elements for the cleaning process are yellow.
- Control elements for maintenance and servicing are light grey.

Preparation

1. Unpack the device and install the accessories.
Illustration B

Initial startup

1. Check if the main filter basket is inserted in the device.

Operating modes

1. Operation with the fleece filter bag or paper filter bag (special accessories)
2. Operation without the filter bag

Adjust the hip belt and shoulder straps

1. Put the device on its back.
2. Engage the lock and adjust the hip belt.
Illustration C
3. Adjust the device to the body by pulling on the centre straps. Do not put on too tight, the main load should be on the hip belt.
Illustration D
4. Adjust the position of the device on the back by pulling on the final straps.
Illustration E

Operation

ATTENTION

Danger due to technical defect

Risk of damage to the device

Immediately switch off the engine as the suction performance decreases.

Switching on the device

1. Connect the mains plug.
2. Switch on the device at the main switch.

Adjusting the suction power

1. Regulate the suction power on the suction control.

Cleaning mode

1. Set the floor nozzle switch to hard surface or carpet.
2. Perform cleaning.

Switching off the device

1. Switch off the device at the main switch.
2. Pull out the mains plug.

Each time after use

1. If necessary, empty main filter basket.
2. Clean the device, accessories and power cable with a damp cloth after use.

Storing the device

1. Store the device in a dry room and secure it against unauthorised use.

Transport

⚠ CAUTION

Failure to observe the weight

Risk of injury and damage

Be aware of the weight of the device during transportation.

1. When transporting the device in vehicles, secure it to prevent it from slipping or overturning in accordance with the respective valid guidelines.

Storage

⚠ CAUTION

Failure to observe the weight

Risk of injury and damage

Be aware of the weight of the device during storage.

The device may only be operated indoors.

Care and service

⚠ DANGER

Danger of electric shock

Injuries due to touching live parts

Switch off the device.

Remove the mains plug.

Change the fleece filter bag/paper filter bag

1. Unlock and remove the filter cover.

Figure 1

2. Remove the fleece filter bag or paper filter bag (special accessories).

3. Pull the new fleece filter bag or paper filter bag (special accessories) with rubber flange over the suction hose port (inside).

Figure 2

4. Fit and lock the filter cover.

Figure 3

Cleaning the main filter basket

ATTENTION

Danger from wet main filter basket

Risk of damage to the device

Never insert the main filter basket when wet.

1. If necessary, clean the main filter basket (washable) under running water.

Replacing the exhaust filter

Exhaust filter: Change once a year

1. Unlock and remove the cover.
2. Replace the exhaust filter.
3. Install and lock the cover.

Replacing the motor protection filter

1. Unlock and remove the filter cover.
2. Remove the main filter basket.
3. Press the motor protection filter grid down, turn it and remove it.
4. Remove the motor protection filter.
5. Fit the new motor protection filter.
6. Insert the of the motor protection filter grid and latch into place.
7. Insert the main filter basket.
8. Fit and lock the filter cover.

Troubleshooting guide

⚠ DANGER

Danger of electric shock

Injuries due to touching live parts

Switch off the device.

Remove the mains plug.

Note

The device must be switched off immediately if a malfunction occurs (e.g. filter breakage). The malfunction must be eliminated before switching the device on again.

The device stops during operation

The motor thermo-protector has triggered

1. Change the fleece filter bag or paper filter bag (special accessories).
2. Replace the motor protection filter.
3. Check all parts for clogging.
4. Allow the engine turbine to cool for approx. 30-40 minutes. Switch on the device.

Suction power decreases

1. Change the fleece filter bag or paper filter bag (special accessories).
2. Clean the main filter basket under running water and dry.
3. Position/lock the filter cover correctly.

Escaping dust when vacuuming

1. Change the faulty fleece filter bag or paper filter bag (special accessories).
2. Check the fleece filter bag or paper filter bag (special accessories) is fitted correctly.
3. Position/lock the filter cover correctly.
4. Insert the undamaged main filter basket.
5. Insert the motor protection filter correctly.

No or insufficient suction performance

1. Remove any blockages from the suction nozzle, suction pipe or suction hose.
2. Replace the defective suction hose.
3. Change the fleece filter bag or paper filter bag (special accessories).
4. Position/lock the filter cover correctly.
5. Clean the main filter basket under running water and dry.
6. Insert the undamaged main filter basket.
7. Replace the motor protection filter.

Suction turbine does not start up

1. Check the socket and the power supply fuse.
2. Check the mains cable and the mains plug of the device.
3. Switch on the device.

Customer Service department

If the malfunction cannot be corrected, the device must be checked by the Customer Service department.

Warranty

The warranty conditions issued by our relevant sales company apply in all countries. We shall remedy possible malfunctions on your appliance within the warranty period free of cost, provided that a material or manufacturing defect is the cause. In a warranty case, please contact your dealer (with the purchase receipt) or the next authorised customer service site. (See overleaf for the address)

Accessories and spare parts

Only use original accessories and original spare parts. They ensure that the appliance will run fault-free and safely.

Information on accessories and spare parts can be found at www.kaercher.com.

EU Declaration of Conformity

We hereby declare that the machine described below complies with the relevant basic safety and health requirements in the EU Directives, both in its basic design and construction as well as in the version placed in circulation by us. This declaration is invalidated by any changes made to the machine that are not approved by us.

Product: Dry vacuum cleaner
Type: 1.394-xxx

Currently applicable EU Directives

2006/42/EC (+2009/127/EC)
2009/125/EC
2011/65/EU
2014/30/EU

Harmonised standards used

EN 50581
EN 55014-1: 2017
EN 55014-2: 2015
EN 60312-1: 2017
EN 60335-1
EN 60335-2-69
EN 61000-3-2: 2014
EN 61000-3-3: 2013
EN 62233: 2008

National standards used

-

Harmonised directive(s)

666/2013

The signatories act on behalf of and with the authority of the company management.



H. Jenner

Chairman of the Board of Management



S. Reiser

Director Regulatory Affairs & Certification

Documentation supervisor: S. Reiser

Alfred Kärcher SE & Co. KG
Alfred-Kärcher-Str. 28 - 40
71364 Winnenden (Germany)
Ph.: +49 7195 14-0
Fax: +49 7195 14-2212
Winnenden, 2019/10/01

Technical data

Kärcher BV 5/1

Electrical connection

Mains voltage	V	220-240
Phase	~	1
Power frequency	Hz	50-60
Protection class		II
Rated power input	W	800

Device performance data

Tank content	l	5
Air quantity (max.)	l/s	53
Vacuum (max.)	kPa (mbar)	24,0 (240)

Dimensions and weights

Length x width x height	mm	400 x 320 x 540
Typical operating weight	kg	6,5
Diameter of the suction hose	mm	35
Length of the suction hose	m	1,5

Ambient conditions

Ambient temperature (max.)	°C	+40
----------------------------	----	-----

Determined values in acc. with EN 60335-2-69

Sound pressure level L_{pA}	dB(A)	62
Uncertainty K_{pA}	dB(A)	1
Sound power level L_{wA}	dB(A)	76
Hand-arm vibration value	m/s^2	<2,5
Uncertainty K	m/s^2	0,2

Mains cable

Power cord type	mm ²	H05VV-F 2x1,0
Part number (EU)		6.650-633.0
Part number (GB)		6.650-635.0
Part number (CH)		6.650-634.0
Cable length	m	15

Subject to technical modifications.

Contenu

Remarques générales	13
Protection de l'environnement	13
Utilisation conforme	13
Consignes de sécurité	13
Description de l'appareil	13
Préparation	14
Mise en service	14
Commande	14
Transport	14
Stockage	14
Entretien et maintenance	14
Dépannage en cas de défaut	15
Garantie	15
Accessoires et pièces de rechange	15
Déclaration de conformité UE	15
Caractéristiques techniques	16

Remarques générales



Veillez lire le présent le manuel d'instructions original et les consignes de sécurité jointes avant la première

utilisation de l'appareil. Suivez ces instructions. Conservez les deux manuels pour une utilisation ultérieure ou pour le propriétaire suivant.

- Le non-respect du manuel d'utilisation et des consignes de sécurité peut entraîner des dommages sur l'appareil et des dangers pour l'opérateur et d'autres personnes.
- Informer immédiatement le vendeur en cas de dommage dû au transport.
- Vérifiez le contenu de l'emballage lors du déballage, qu'il ne manque pas d'accessoires et qu'il n'y a pas de dommage.

Protection de l'environnement



Les matériaux d'emballage sont recyclables. Veillez éliminer les emballages dans le respect de l'environnement.



Les appareils électriques et électroniques contiennent des matériaux précieux recyclables et souvent des composants tels que des piles, batteries ou de l'huile représentant un danger potentiel pour la santé humaine et l'environnement, s'ils ne sont pas manipulés ou éliminés correctement. Ces composants sont cependant nécessaires pour le fonctionnement correct de l'appareil. Les appareils marqués par ce symbole ne doivent pas être jetés dans les ordures ménagères.

Remarques concernant les matières composantes (REACH)

Les informations actuelles concernant les matières composantes sont disponibles sous : www.kaercher.com/REACH

Utilisation conforme

⚠ AVERTISSEMENT

Risque pour la santé

Inhalation de poussières nocives

Ne pas utiliser l'appareil pour l'aspiration de poussières nocives.

ATTENTION

Endommagement de l'appareil

Court-circuit dû à une humidité de l'air élevée

Utiliser et stocker l'appareil uniquement en intérieur.

- Cet aspirateur universel est conçu pour le nettoyage à sec de surfaces de sols et murales.
- Cet appareil est adapté à une utilisation professionnelle, p. ex. dans les hôtels, écoles, hôpitaux, usines, magasins, bureaux et loueurs.

Consignes de sécurité

Stimulateur cardiaque

⚠ DANGER

Danger dû aux rayonnements haute fréquence/champs électromagnétiques

Risque pour la santé si vous portez un stimulateur cardiaque

Respecter les consignes de sécurité suivantes lors de la manipulation de cet appareil.

- Si vous portez un stimulateur cardiaque, nous vous recommandons de consulter votre médecin ou le fabricant du stimulateur cardiaque pour connaître les éventuelles précautions à prendre avant de faire fonctionner l'appareil.
- Tous les types de stimulateurs cardiaques n'ont pas la même résistance aux rayonnements haute fréquence/champs électromagnétiques présents à proximité immédiate, ce qui pourrait entraîner des problèmes lors du fonctionnement de l'appareil.
- Si votre médecin ne peut pas garantir une totale innocuité, n'utilisez pas l'appareil !

Description de l'appareil

Illustration A

- ① Tubulure d'aspiration (extérieur)
- ② Cache de filtre
- ③ Verrouillage du cache de filtre
- ④ Filtre en feutre
- ⑤ Panier filtre principal
- ⑥ Grille du filtre de protection du moteur
- ⑦ Filtre de protection moteur
- ⑧ Poignée
- ⑨ Bretelle avec tendeur intermédiaire et d'extrémité
- ⑩ Ceinture lombaire
- ⑪ Support pour tube d'aspiration
- ⑫ Coussin dorsal
- ⑬ Plaque signalétique
- ⑭ Boîtier
- ⑮ Filtre pour l'air vicié
- ⑯ Cache
- ⑰ Câble secteur
- ⑱ Interrupteur principal
- ⑲ Commutateur surface dure / tapis
- ⑳ Crochet du câble secteur (dépliable)
- ㉑ Buse pour sol
- ㉒ Tube d'aspiration télescopique
- ㉓ Régulateur de puissance d'aspiration

- ②④ Coude
- ②⑤ Tuyau d'aspiration

Code couleur

- Les éléments de commande pour le processus de nettoyage sont jaunes.
- Les éléments de commande pour la maintenance et le service sont gris clair.

Préparation

1. Déballez l'appareil et assemblez les accessoires.

Illustration B

Mise en service

1. Vérifiez si le panier de filtre principal est inséré dans l'appareil.

Modes

1. Fonctionnement avec sac filtrant en non tissé ou sac filtrant en papier (accessoires spéciaux)
2. Opération sans sac filtrant

Régler la ceinture lombaire et les bretelles

1. Placer l'appareil sur le dos.
2. Enclencher le fermoir et régler la ceinture lombaire.

Illustration C

3. Ajuster l'appareil au corps en tirant sur les tendeurs intermédiaires. Ne pas trop serrer, la charge principale doit se situer sur la ceinture lombaire.

Illustration D

4. Régler la position de l'appareil sur le dos en tirant sur les tendeurs d'extrémité.

Illustration E

Commande

ATTENTION

Danger dû à un défaut technique

Risque d'endommager l'appareil

Arrêter immédiatement le moteur lorsque la puissance d'aspiration diminue.

Démarrer l'appareil

1. Brancher la fiche secteur.
2. Mettre l'appareil en marche à l'interrupteur principal.

Ajuster la puissance d'aspiration

1. Régler la force d'aspiration sur le régulateur de puissance d'aspiration.

Opération de nettoyage

1. Réglez l'interrupteur de la buse de sol sur une surface dure ou un tapis.
2. Réaliser le nettoyage.

Mise hors tension de l'appareil

1. Eteindre l'appareil à l'interrupteur principal.
2. Débrancher la fiche secteur.

Après chaque fonctionnement

1. Si nécessaire, vider le panier de filtrage principal.
2. Nettoyer l'appareil, les accessoires et le câble secteur avec un chiffon humide après utilisation.

Rangement de l'appareil

1. Placer l'appareil dans un endroit sec et le sécuriser contre une utilisation intempestive.

Transport

⚠ PRÉCAUTION

Non-observation du poids

Risque de blessure et d'endommagement

Observer le poids de l'appareil pour le transport.

1. En cas de transport de l'appareil dans des véhicules, le bloquer contre le glissement et le basculement suivant les normes en vigueur.

Stockage

⚠ PRÉCAUTION

Non-observation du poids

Risque de blessure et d'endommagement

Tenir compte du poids de l'appareil pour le stockage.

L'appareil ne peut être exploité qu'en espace intérieur.

Entretien et maintenance

⚠ DANGER

Risque d'électrocution

Blessures dues au contact avec des pièces sous tension

Mettre l'appareil hors tension.

Débrancher la fiche secteur.

Changer le sac filtrant en non-tissé/le sac filtrant en papier

1. Déverrouiller et retirer le cache de filtre.

Figure 1

2. Changer le sac filtrant en non-tissé ou le sac filtrant en papier (accessoire spécial).
3. Tirer le nouveau sac filtrant en non-tissé ou le sac filtrant en papier (accessoire spécial) avec une bride en caoutchouc sur la tubulure d'aspiration (intérieur).

Figure 2

4. Monter et verrouiller le cache de filtre.

Figure 3

Nettoyer le panier principal

ATTENTION

Danger dû au panier de filtre principal humide

Risque d'endommager l'appareil

Ne jamais mouiller le panier de filtre principal.

1. Si nécessaire, nettoyez le panier-filtre principal (lavable) à l'eau courante.

Remplacement du filtre pour l'air vicié

Filtre pour l'air vicié: Changer 1x par an

1. Déverrouiller et retirer le cache.
2. Remplacer le filtre pour l'air vicié.
3. Installer le couvercle et verrouiller.

Remplacement du filtre de protection moteur

1. Déverrouiller et retirer le cache de filtre.
2. Retirez le panier de filtre principal.
3. Appuyez sur la grille du filtre de protection du moteur, tournez-la et retirez-la.
4. Retirez le filtre de protection du moteur.
5. Mettre un filtre de protection du moteur neuf en place.
6. Insérez la grille du filtre de protection du moteur et engagez-la.
7. Insérer le panier de filtre principal.
8. Monter et verrouiller le cache de filtre.

Dépannage en cas de défaut

⚠ DANGER

Risque d'électrocution

Blessures dues au contact avec des pièces sous tension

Mettre l'appareil hors tension.

Débrancher la fiche secteur.

Remarque

Si un dérangement se produit (p. ex. une cassure du filtre), mettre l'appareil immédiatement hors tension. Le dérangement doit être réparé avant de remettre l'appareil sous tension.

L'appareil s'arrête pendant le fonctionnement

Le thermoprotecteur moteur a répondu

1. Changer le sac filtrant en tissu non tissé ou le sac filtrant en papier (accessoire spécial).
2. Remplacer le filtre de protection moteur.
3. Contrôler l'absence de colmatage sur toutes les pièces.
4. Laissez la turbine du moteur refroidir pendant environ 30-40 minutes. Remettre l'appareil sous tension.

La puissance d'aspiration diminue

1. Changer le sac filtrant en tissu non tissé ou le sac filtrant en papier (accessoire spécial).
2. Nettoyer le panier-filtre principal sous l'eau courante et le sécher.
3. Placer/verrouiller le cache de filtre correctement.

Sortie de poussière lors de l'aspiration

1. Changer le sac filtrant en non-tissé ou le sac filtrant en papier défectueux (accessoire spécial).
2. Contrôler l'installation du sac filtrant en papier ou du sac filtrant non tissé (accessoires spéciaux).
3. Placer/verrouiller le cache de filtre correctement.
4. Insérer le panier de filtre principal non endommagé.
5. Insérez le filtre de protection du moteur correctement.

Puissance d'aspiration nulle ou insuffisante

1. Enlever les obstructions de la buse d'aspiration, du tube d'aspiration ou du tuyau d'aspiration.
2. Remplacez le flexible d'aspiration défectueux.
3. Changer le sac filtrant en tissu non tissé ou le sac filtrant en papier (accessoire spécial).
4. Placer/verrouiller le cache de filtre correctement.
5. Nettoyer le panier-filtre principal sous l'eau courante et le sécher.
6. Insérer le panier de filtre principal non endommagé.
7. Remplacer le filtre de protection moteur.

La turbine d'aspiration ne fonctionne pas

1. Contrôler la prise de courant et le fusible de l'alimentation électrique.
2. Contrôler le câble d'alimentation électrique et la fiche secteur de l'appareil.
3. Mettre l'appareil sous tension.

Service après-vente

Si le défaut ne peut pas être éliminé, l'appareil doit être contrôlé par le service après-vente.

Garantie

Les conditions de garantie publiées par notre société commerciale compétente s'appliquent dans chaque pays. Nous remédions gratuitement aux défauts possibles sur votre appareil dans la durée de garantie dans la mesure où la cause du défaut est un vice de matériel ou de fabrication. En cas de garantie, veuillez vous adresser à votre distributeur ou au point de service après-vente autorisé le plus proche avec la facture d'achat.

(Voir l'adresse au dos)

Accessoires et pièces de rechange

Utiliser exclusivement des accessoires et pièces de rechange originaux. Ceux-ci garantissent le fonctionnement sûr et sans défaut de votre appareil.

Des informations sur les accessoires et pièces de rechange sont disponibles sur le site Internet www.kaercher.com.

Déclaration de conformité UE

Nous déclarons par la présente que la machine désignée ci-après ainsi que la version que nous avons mise en circulation, est conforme, de par sa conception et son type, aux exigences fondamentales de sécurité et de santé en vigueur des normes UE. Toute modification de la machine sans notre accord annule cette déclaration.

Produit : Aspirateur de poussières

Type : 1.394-xxx

Normes UE en vigueur

2006/42/CE (+2009/127/CE)

2009/125/CE

2011/65/EU

2014/30/UE

Normes harmonisées appliquées

EN 50581

EN 55014-1: 2017

EN 55014-2: 2015

EN 60312-1: 2017

EN 60335-1

EN 60335-2-69

EN 61000-3-2: 2014

EN 61000-3-3: 2013

EN 62233: 2008

Normes nationales appliquées

-

Ordonnance(s) appliquée(s)

666/2013

Les signataires agissent sous ordre et avec le pouvoir de la direction.



H. Jenner

Chairman of the Board of Management



S. Reiser

Director Regulatory Affairs & Certification

Responsable de la documentation : S. Reiser

Alfred Kärcher SE & Co. KG

Alfred-Kärcher-Str. 28 - 40

71364 Winnenden (Germany)

Tél. : +49 7195 14-0

Télécopie : +49 7195 14-2212

Winnenden, 2019/10/01

Caractéristiques techniques

Kärcher BV 5/1

Raccordement électrique

Tension du secteur	V	220-240
Phase	~	1
Fréquence du secteur	Hz	50-60
Classe de protection		II
Puissance nominale absorbée	W	800

Caractéristiques de puissance de l'appareil

Contenu du réservoir	l	5
Débit d'air (max.)	l/s	53
Dépression (max.)	kPa (mbar)	24,0 (240)

Dimensions et poids

Longueur x largeur x hauteur	mm	400 x 320 x 540
Poids opérationnel typique	kg	6,5
Diamètre du tuyau d'aspiration	mm	35
Longueur du tuyau d'aspiration	m	1,5

Conditions ambiantes

Température ambiante (max.)	°C	+40
-----------------------------	----	-----

Valeurs déterminées selon EN 60335-2-69

Niveau de pression acoustique L_{pA}	dB(A)	62
Incertitude K_{pA}	dB(A)	1
Niveau de puissance acoustique L_{wA}	dB(A)	76
Valeur de vibrations main-bras	m/s^2	<2,5
Incertitude K	m/s^2	0,2

Câble d'alimentation

Type de câble secteur	mm ²	H05VV-F 2x1,0
Référence de pièce (EU)		6.650-633.0
Référence de pièce (GB)		6.650-635.0
Référence de pièce (CH)		6.650-634.0
Longueur de câble	m	15

Sous réserve de modifications techniques.

Indice

Avvertenze generali.....	17
Tutela dell'ambiente	17
Impiego conforme alla destinazione.....	17
Avvertenze di sicurezza.....	17
Descrizione dell'apparecchio.....	17
Preparazione	18
Messa in funzione	18
Funzionamento.....	18
Trasporto.....	18
Stoccaggio.....	18
Cura e manutenzione	18
Guida alla risoluzione dei guasti.....	19
Garanzia.....	19
Accessori e ricambi	19
Dichiarazione di conformità UE.....	19
Dati tecnici.....	20

Avvertenze generali



Prima di utilizzare l'apparecchio per la prima volta, leggere le presenti istruzioni per l'uso originali e le allegate avvertenze di sicurezza. Agire secondo quanto indicato nelle istruzioni.

conservare entrambi i libretti per un uso futuro o per un successivo proprietario.

- In caso di mancata osservanza del manuale d'uso e delle avvertenze di sicurezza possono derivare danni all'apparecchio e pericoli per l'operatore e per altre persone.
- Eventuali danni da trasporto vanno comunicati immediatamente al rivenditore.
- Disimballare il contenuto della confezione e controllare l'eventuale mancanza di accessori o danni.

Tutela dell'ambiente



I materiali d'imballaggio sono riciclabili. Smaltire gli imballaggi nel rispetto dell'ambiente.



Gli apparecchi elettrici ed elettronici contengono materiali riciclabili preziosi e spesso componenti come batterie, accumulatori oppure olio che, se usati o smaltiti scorrettamente, possono costituire

un potenziale pericolo per la salute umana e per l'ambiente. Questi componenti sono tuttavia necessari per un corretto funzionamento dell'apparecchio. Gli apparecchi contrassegnati con questo simbolo non devono essere smaltiti con i rifiuti domestici.

Avvertenze sulle componenti contenute (REACH)

Informazioni aggiornate sulle componenti contenute sono disponibili all'indirizzo: www.kaercher.com/REACH

Impiego conforme alla destinazione

⚠ AVVERTIMENTO

Pericolo per la salute

Inalazione di polveri nocive

Non utilizzare l'apparecchio per l'aspirazione di polveri dannose per la salute.

ATTENZIONE

Danneggiamento dell'apparecchio

In presenza di umidità d'aria elevata può verificarsi un cortocircuito

Utilizzare e conservare l'apparecchio solo in ambienti chiusi.

- Questo apparecchio universale è destinato alla pulizia a secco di superfici a pavimento e a parete.
- Questo apparecchio è adatto all'utilizzo professionale, ad esempio in hotel, scuole, ospedali, fabbriche, negozi, uffici e nel settore della locazione.

Avvertenze di sicurezza

Pacemaker

⚠ PERICOLO

Pericolo a causa di campi magnetici elettrici / ad alta frequenza irradiati

Pericolo per la salute quando si indossa un pacemaker
Osservare le seguenti avvertenze di sicurezza durante la manipolazione di questo apparecchio.

- *Se si indossa un pacemaker, si consiglia di consultare il proprio medico o il produttore del pacemaker in merito a possibili precauzioni prima di utilizzare l'apparecchio.*
- *Non tutti i tipi di pacemaker sono ugualmente resistenti alle radiazioni ai campi magnetici elettrici / ad alta frequenza irradiati nelle immediate vicinanze, il che potrebbe causare problemi nel funzionamento dell'apparecchio.*
- *Se il medico non può garantire l'assenza di pericolo, non utilizzare l'apparecchio!*

Descrizione dell'apparecchio

Figura A

- ① Raccordo di aspirazione (esterno)
- ② Copertura filtro
- ③ Bloccaggio del coperchio del filtro
- ④ Sacchetto filtro in vello
- ⑤ Cesto del filtro principale
- ⑥ Griglia del filtro di protezione motore
- ⑦ Filtro di protezione motore
- ⑧ Impugnatura
- ⑨ Sostegno per spalle con tenditore centrale e finale
- ⑩ Cintura
- ⑪ Sostegno tubo di aspirazione
- ⑫ Imbottitura schienale
- ⑬ Targhetta
- ⑭ Custodia
- ⑮ Filtro aria di scarico
- ⑯ Copertura
- ⑰ Cavo di rete
- ⑱ Interruttore principale
- ⑲ Commutatore superficie dura / moquette
- ⑳ Gancio per cavo di alimentazione (apribile)
- ㉑ Bocchetta per pavimenti
- ㉒ Tubo aspirante telescopico
- ㉓ Regolatore di potenza aspirazione
- ㉔ Tubo curvo
- ㉕ Tubo flessibile di aspirazione

Contrassegno colore

- Gli elementi di comando per il processo di pulizia sono gialli.
- Gli elementi di comando per la manutenzione ed il service sono grigio chiaro.

Preparazione

1. Disimballare l'apparecchio e montare gli accessori. **Figura B**

Messa in funzione

1. Controllare che il cesto del filtro principale sia inserito nell'apparecchio.

Modi operativi

1. Esercizio con filtro in vello o filtro di carta (accessori speciali)
2. Esercizio senza sacchetto filtro

Regolazione cintura e sostegno per spalle

1. Posizionare l'apparecchio sulle spalle.
2. Agganciare la chiusura e regolare la cintura. **Figura C**
3. Adattare l'apparecchio al corpo tirando il tenditore centrale. Non stringere troppo poiché il carico principale deve poggiare sulla cintura. **Figura D**
4. Regolare la posizione dell'apparecchio sulla schiena tirando i tenditori finali. **Figura E**

Funzionamento

ATTENZIONE

Pericolo dovuto a difetto tecnico

Pericolo di danneggiamento all'apparecchio

Arrestare immediatamente il motore al diminuire della potenza di aspirazione.

Accensione dell'apparecchio

1. Inserire la spina.
2. Accendere l'apparecchio con l'interruttore principale.

Impostazione della forza aspirante

1. Regolare la forza aspirante sul regolatore di potenza aspirazione.

Operazione di pulizia

1. Posizionare il commutatore della bocchetta per pavimenti su una superficie dura o una moquette.
2. Effettuare la pulizia.

Spegnimento dell'apparecchio

1. Spegnerne l'apparecchio tramite l'interruttore principale.
2. Togliere la spina.

Dopo ogni utilizzo

1. Se necessario, svuotare il cesto del filtro principale.
2. Al termine dell'utilizzo, pulire l'apparecchio, gli accessori e il cavo di alimentazione con un panno umido.

Conservazione dell'apparecchio

1. Posizionare l'apparecchio in un locale asciutto e proteggerlo dall'uso non autorizzato.

Trasporto

⚠ PRUDENZA

Mancata osservanza del peso

Pericolo di lesioni e di danneggiamento

Nel trasporto osservare il peso dell'apparecchio.

1. Per il trasporto in veicoli, assicurare l'apparecchio secondo le direttive in vigore affinché non possa scivolare e ribaltarsi.

Stoccaggio

⚠ PRUDENZA

Mancata osservanza del peso

Pericolo di lesioni e di danneggiamento

Nello stoccaggio, osservare il peso dell'apparecchio.

Utilizzare l'apparecchio solo all'interno.

Cura e manutenzione

⚠ PERICOLO

Pericolo di scossa elettrica

Pericolo di lesioni in caso di contatto con parti sotto tensione

Spegnere l'apparecchio.

Staccare la spina.

Sostituzione sacchetto filtro in vello/filtro di carta

1. Sbloccare e rimuovere il coperchio del filtro.

Figura 1

2. Rimuovere il sacchetto filtro in vello o filtro di carta (accessori speciali).
3. Tirare un nuovo sacchetto filtro in vello o filtro di carta (accessori speciali) con flangia in gomma sul raccordo di aspirazione (interno).

Figura 2

4. Applicare il coperchio del filtro e bloccare.

Figura 3

Pulizia del cesto del filtro principale

ATTENZIONE

Pericolo a causa del cesto del filtro principale bagnato

Pericolo di danneggiamento all'apparecchio

Non bagnare mai il cesto del filtro principale.

1. Se necessario, pulire il cesto del filtro principale (lavabile) sotto acqua corrente.

Sostituire il filtro aria di scarico

Filtro aria di scarico: cambiarlo 1 volta all'anno

1. Sbloccare e rimuovere la copertura.
2. Sostituire il filtro aria di scarico.
3. Montare la copertura e bloccarla.

Sostituire il filtro di protezione motore

1. Sbloccare e rimuovere il coperchio del filtro.
2. Rimuovere il cesto del filtro principale.
3. Premere la griglia del filtro di protezione motore verso il basso, ruotarlo e rimuoverlo.
4. Rimuovere il filtro di protezione motore.
5. Inserire il nuovo filtro di protezione motore.
6. Inserire la griglia del filtro di protezione motore e farla scattare in posizione.
7. Inserire il cesto del filtro principale.
8. Applicare il coperchio del filtro e bloccare.

Guida alla risoluzione dei guasti

⚠ PERICOLO

Pericolo di scossa elettrica

Pericolo di lesioni in caso di contatto con parti sotto tensione

Spegnere l'apparecchio.

Staccare la spina.

Nota

Se si verifica un guasto (ad es. rottura del filtro), l'apparecchio deve essere immediatamente spento. Il guasto deve essere eliminato prima di rimettere in funzione l'apparecchio.

L'apparecchio si spegne durante l'esercizio

È scattato il termoprotettore del motore

1. Sostituire il filtro in vello o il filtro di carta (accessori speciali).
2. Sostituire il filtro di protezione motore.
3. Controllare la presenza di eventuali ostruzioni all'interno di tutti i componenti.
4. Lasciare raffreddare la turbina del motore per circa 30-40 minuti. Accendere di nuovo l'apparecchio.

La capacità di aspirazione diminuisce

1. Sostituire il filtro in vello o il filtro di carta (accessori speciali).
2. Pulire il cesto del filtro principale sotto acqua corrente e asciugarlo.
3. Applicare/bloccare correttamente il coperchio del filtro.

Emissione di polvere all'aspirazione

1. Sostituire il sacchetto filtro in vello o filtro di carta (accessori speciali).
2. Controllare la posizione del filtro in vello del filtro di carta (accessori speciali).
3. Applicare/bloccare correttamente il coperchio del filtro.
4. Inserire il cesto del filtro principale non danneggiato.
5. Inserire correttamente il filtro di protezione motore.

Potenza di aspirazione assente o insufficiente

1. Rimuovere le ostruzioni dall'ugello di aspirazione, dal tubo di aspirazione, dal tubo flessibile di aspirazione.
2. Sostituire il tubo flessibile di aspirazione difettoso.
3. Sostituire il filtro in vello o il filtro di carta (accessori speciali).
4. Applicare/bloccare correttamente il coperchio del filtro.
5. Pulire il cesto del filtro principale sotto acqua corrente e asciugarlo.
6. Inserire il cesto del filtro principale non danneggiato.
7. Sostituire il filtro di protezione motore.

La turbina di aspirazione non funziona

1. Controllare la presa e il fusibile dell'alimentazione di corrente.
2. Controllare il cavo di alimentazione e la spina dell'apparecchio.
3. Accendere l'apparecchio.

Servizio clienti

Se non è possibile riparare il guasto occorre far controllare l'apparecchio dal servizio clienti.

Garanzia

Le condizioni di garanzia valgono nel rispettivo paese di pubblicazione da parte della nostra società di vendita competente. Entro il termine di garanzia eliminiamo gratuitamente eventuali guasti all'apparecchio, se causati da difetto di materiale o di produzione. Nei casi previsti dalla garanzia si prega di rivolgersi al proprio rivenditore, oppure al più vicino centro di assistenza autorizzato, esibendo lo scontrino di acquisto.
(Indirizzo vedi retro)

Accessori e ricambi

Utilizzando solamente accessori e ricambi originali, si garantisce un funzionamento sicuro e privo di disturbi dell'apparecchio.

Si possono trovare informazioni riguardo ad accessori e ricambi su www.kaercher.com.

Dichiarazione di conformità UE

Con la presente dichiariamo che la macchina di seguito definita, in conseguenza della sua progettazione e costruzione nonché nello stato in cui è stata immessa sul mercato, è conforme ai requisiti essenziali di sicurezza e salute pertinenti delle direttive UE. In caso di modifiche apportate alla macchina senza il nostro consenso, la presente dichiarazione perde ogni validità.

Prodotto: Aspiratore a secco

Tipo: 1.394-xxx

Direttive UE pertinenti

2006/42/CE (+2009/127/EG)

2009/125/CE

2011/65/UE

2014/30/UE

Norme armonizzate applicate

EN 50581

EN 55014-1: 2017

EN 55014-2: 2015

EN 60312-1: 2017

EN 60335-1

EN 60335-2-69

EN 61000-3-2: 2014

EN 61000-3-3: 2013

EN 62233: 2008

Norme nazionali applicate

-

Regolamento applicato (en)

666/2013

I firmatari agiscono per incarico e con delega della direzione.



H. Jenner

Chairman of the Board of Management



S. Reiser

Director Regulatory Affairs & Certification

Responsabile della documentazione: S. Reiser

Alfred Kärcher SE & Co. KG

Alfred-Kärcher-Str. 28 - 40

71364 Winnenden (Germany)

Tel.: +49 7195 14-0

Fax: +49 7195 14-2212

Winnenden, 2019/10/01

Dati tecnici

Kärcher BV 5/1

Collegamento elettrico

Tensione di rete	V	220-240
Fase	~	1
Frequenza di rete	Hz	50-60
Classe di protezione		II
Assorbimento di potenza nominale	W	800

Dati sulle prestazioni dell'apparecchio

Contenuto del serbatoio	l	5
Portata d'aria (max.)	l/s	53
Depressione (max.)	kPa (mbar)	24,0 (240)

Dimensioni e pesi

Lunghezza x larghezza x altezza	mm	400 x 320 x 540
Tipico peso d'esercizio	kg	6,5
Diametro tubo flessibile di aspirazione	mm	35
Lunghezza tubo flessibile di aspirazione	m	1,5

Condizioni ambientali

Temperatura ambiente (max)	°C	+40
----------------------------	----	-----

Valori rilevati secondo norma EN 60335-2-69

Livello di pressione acustica L_{pA}	dB(A)	62
Incertezza K_{pA}	dB(A)	1
Livello di potenza acustica L_{WA}	dB(A)	76
Valore di vibrazione mano-braccio	m/s^2	<2,5
Incertezza K	m/s^2	0,2

Cavo di rete

Modello cavo di rete	mm ²	H05VV-F 2x1,0
Numero componenti (EU)		6.650-633.0
Numero componenti (GB)		6.650-635.0
Numero componenti (CH)		6.650-634.0
Lunghezza cavo	m	15

Con riserva di modifiche tecniche.

Inhoud

Algemene instructies	21
Milieubescherming	21
Reglementair gebruik	21
Veiligheidsinstructies	21
Beschrijving apparaat	21
Voorbereiding	22
Inbedrijfstelling	22
Bediening	22
vervoer	22
Opslag	22
Verzorging en onderhoud	22
Hulp bij storingen	23
Garantie	23
Toebehoren en reserveonderdelen	23
EU-conformiteitsverklaring	23
Technische gegevens	24

Algemene instructies



Voordat u het apparaat voor het eerst gebruikt, dient u deze originele gebruiksaanwijzing en de meegeleverde

veiligheidsinstructies door te lezen Houd u hieraan. Bewaar beide documenten voor later gebruik of volgende eigenaars.

- Wanneer de gebruiksaanwijzing en de veiligheidsinstructies niet worden opgevolgd, kan dit schade aan het toestel en gevaar voor de bediener en andere personen tot gevolg hebben.
- Bij transportschade de dealer onmiddellijk op de hoogte brengen.
- Controleer bij het uitpakken of de verpakking inhoud compleet is en niet beschadigd is.

Milieubescherming



Het verpakkingsmateriaal is recyclebaar. Gooi verpakkingen met het gescheiden afval weg.



Elektrische en elektronische apparaten bevatten waardevolle recyclebare materialen en vaak onderdelen zoals batterijen, accu's of olie, die bij onjuiste omgang of verkeerd weggooiden een

mogelijk gevaar voor de gezondheid en het milieu kunnen vormen. Voor een correct gebruik van het apparaat zijn deze onderdelen echter noodzakelijk. Apparaten met dit symbool mogen niet met het huisvuil worden weggegooid.

Instructies voor inhoudsstoffen (REACH)

Actuele informatie over inhoudsstoffen vindt u onder: www.kaercher.nl/REACH

Reglementair gebruik

⚠ WAARSCHUWING

Gezondheidsrisico

Inademen van gezondheidsgevaarlijke stoffen

Het apparaat niet voor de afzuiging van gezondheids-schadelijke stoffen gebruiken.

LET OP

Beschadiging van het apparaat

Kortsluiting door hoge luchtvochtigheid

Het apparaat alleen in binnenruimtes gebruiken en opslaan.

- Deze universele zuiger is geschikt voor de droge reiniging van bodem- en wandoppervlakken.

- Dit apparaat is geschikt voor commercieel gebruik, bijvoorbeeld in hotels, scholen, ziekenhuizen, fabrieken, winkels, kantoren en verhuurbedrijven.

Veiligheidsinstructies

Pacemaker

⚠ GEVAAR

Gevaar door uitgestraalde hoge frequentie/elektromagnetische velden

Gezondheidsrisico voor personen met een pacemaker
Neem bij het gebruik van dit apparaat de volgende veiligheidsinstructies in acht.

- *Personen met een pacemaker raden wij aan contact op te nemen met hun arts of de fabrikant van de pacemaker over mogelijke voorzorgsmaatregelen voordat u het apparaat gebruikt.*
- *Niet alle typen pacemakers zijn even resistent tegen straling in de directe omgeving van uitgestraalde hoge frequentie/elektromagnetische velden, wat kan leiden tot problemen bij de werking van het apparaat.*
- *Gebruik het apparaat niet als uw arts niet kan garanderen dat het veilig is voor u!*

Beschrijving apparaat

Afbeelding A

- ① Zuigopening (buiten)
- ② Filterafdekking
- ③ Vergrendeling van de filterafdekking
- ④ Vliesfilterzak
- ⑤ Hoofdfiltermand
- ⑥ Rooster van het filter voor motorbescherming
- ⑦ Motorbeveiligingsfilter
- ⑧ Handgreep
- ⑨ Draagbanden met middenband en spanbanden
- ⑩ Heupgordel
- ⑪ Houder voor zuigbuis
- ⑫ Rugsteun
- ⑬ Typeplaatje
- ⑭ Behuizing
- ⑮ AfvoerluchtfILTER
- ⑯ Afdekking
- ⑰ Elektriciteitskabel
- ⑱ Hoofdschakelaar
- ⑲ Omschakelaar hard oppervlak/tapijtvloeren
- ⑳ Stroomkabelhaak (uitklapbaar)
- ㉑ Vloermondstuk
- ㉒ Telescoopzuigbuis
- ㉓ Zuigkrachtregelaar
- ㉔ Bocht
- ㉕ Zuigslang

Kleurmarkering

- Bedieningselementen voor het reinigingsproces zijn geel.
- Bedieningselementen voor onderhoud en service zijn lichtgrijs.

Vorbereitung

1. Apparaat uitpakken en toebehoren monteren.
Afbeelding B

Inbedrijfstelling

1. Controleer of de hoofdfiltermand in het apparaat is geplaatst.

Bedrijfsmodi

1. Gebruik met vliesfilterzak of papieren filterzak (bijzondere toebehoren)
2. Gebruik zonder filterzak

Heupgordel en schouderbanden instellen

1. Apparaat op uw rug plaatsen.
2. Sluiting vastklikken en heupgordel instellen.
Afbeelding C
3. Apparaat aan uw lichaam aanpassen door aan de middenbanden te trekken. Niet te strak instellen, de grootste belasting moet op de heupgordel liggen.
Afbeelding D

4. Positie van het apparaat op uw rug instellen door aan de spanbanden te trekken.
Afbeelding E

Bediening

LET OP

Gevaar door technisch defect

Gevaar voor beschadiging van het apparaat

Motor onmiddellijk stopzetten wanneer de zuigcapaciteit afneemt.

Apparaat inschakelen

1. Netstekker aansluiten.
2. Apparaat met de hoofdschakelaar inschakelen.

Zuigkracht instellen

1. Regel de zuigkracht met de zuigkrachtregelaar.

Reiniging

1. Zet de schakelaar van het vloermondstuk op een hard oppervlak of tapijt.
2. Reiniging uitvoeren.

Apparaat uitschakelen

1. Apparaat aan de hoofdschakelaar uitschakelen.
2. Netstekker loskoppelen.

Na elk gebruik

1. Indien nodig, de hoofdfiltermand legen.
2. Apparaat, toebehoren en stroomkabel na gebruik met een vochtige doek reinigen.

Apparaat opbergen

1. Apparaat in een droge ruimte zetten en tegen gebruik door onbevoegden beveiligen.

vervoer

⚠ VOORZICHTIG

Niet in acht nemen van het gewicht

Gevaar voor letsel en beschadiging

Houd bij het vervoer rekening met het gewicht van het apparaat.

1. Apparaat bij het transport in voertuigen conform de richtlijnen tegen wegglijden en omvallen beveiligen.

Opslag

⚠ VOORZICHTIG

Niet in acht nemen van het gewicht

Gevaar voor letsel en beschadiging

Houd bij de opslag rekening met het gewicht van het apparaat.

Het apparaat mag alleen in binnenruimtes worden opgeslagen.

Verzorging en onderhoud

⚠ GEVAAR

Gevaar voor elektrische schokken

Letsel door aanraken van stroomvoerende onderdelen

Schakel het apparaat uit.

Trek de netstekker eruit.

Vliesfilterzak/papieren filterzak vervangen

1. Filterafdekking ontgrendelen en verwijderen.

Afbeelding 1

2. Vliesfilterzak of papieren filterzak (bijzondere toebehoren) verwijderen.

3. Nieuwe vliesfilterzak of papieren filterzak (bijzondere toebehoren) met rubberen flens over de zuigopening (binnen) trekken.

Afbeelding 2

4. Filterafdekking erop plaatsen en vergrendelen.

Afbeelding 3

Reinig de hoofdfiltermand

LET OP

Gevaar door natte hoofdfiltermand

Gevaar voor beschadiging van het apparaat

Zet de hoofdfiltermand nooit nat.

1. Reinig indien nodig de hoofdfiltermand (wasbaar) onder stromend water.

Afvoerluchtfiter vervangen

Afvoerluchtfiter: 1X per jaar vervangen

1. Afdekking ontgrendelen en verwijderen.
2. Afvoerluchtfiter vervangen.
3. Afdekking plaatsen en vergrendelen.

Motorbeveiligingsfilter vervangen

1. Filterafdekking ontgrendelen en verwijderen.
2. Verwijder de hoofdfiltermand.
3. Druk het rooster van het motorbeschermingsfilter naar beneden, draai het en verwijder het.
4. Verwijder het motorbeschermingsfilter.
5. Nieuw motorbeschermingsfilter plaatsen.
6. Plaats het rooster van het motorbeschermingsfilter en vergrendel het.
7. Plaats de hoofdfiltermand.
8. Filterafdekking erop plaatsen en vergrendelen.

Hulp bij storingen

⚠ GEVAAR

Gevaar voor elektrische schokken

Letsel door aanraken van stroomvoerende onderdelen

Schakel het apparaat uit.

Trek de netstekker eruit.

Instructie

Als er een storing optreedt (bijv. een filterbreuk), dan moet het apparaat onmiddellijk worden uitgeschakeld. De storing moet worden verholpen voordat het apparaat weer in bedrijf wordt gesteld.

Apparaat schakelt tijdens het bedrijf uit

Motor-thermoprotector is geactiveerd

1. Vervang de vliesfilterzak of papieren filterzak (bijzondere toebehoren).
2. Motorbeveiligingsfilter vervangen.
3. Alle onderdelen op verstoppingen controleren.
4. Laat de motorturbine ongeveer 30-40 minuten afkoelen. Apparaat opnieuw inschakelen.

Zuigkracht neemt af

1. Vervang de vliesfilterzak of papieren filterzak (bijzondere toebehoren).
2. Reinig de hoofdfiltermand onder stromend water en droog hem af.
3. Filterafdekking correct plaatsen/vergrendelen.

Uittreden van stof tijdens het zuigen

1. Defecte vliesfilterzak of papieren filterzak (bijzondere toebehoren) vervangen.
2. Controleer de positie van de vliesfilterzak of papieren filterzak (bijzondere toebehoren).
3. Filterafdekking correct plaatsen/vergrendelen.
4. Onbeschadigde hoofdfiltermand plaatsen.
5. Motorbeschermingsfilter correct plaatsen.

Geen of onvoldoende zuigcapaciteit

1. Verstoppingen uit zuigmond, zuigbuis, zuigslang of patronenfilter verwijderen.
2. Defecte zuigslang vervangen.
3. Vervang de vliesfilterzak of papieren filterzak (bijzondere toebehoren).
4. Filterafdekking correct plaatsen/vergrendelen.
5. Reinig de hoofdfiltermand onder stromend water en droog hem af.
6. Onbeschadigde hoofdfiltermand plaatsen.
7. Motorbeveiligingsfilter vervangen.

Zuigturbine start niet

1. Stopcontact en de zekering van de stroomvoorziening controleren.
2. Netsnoer en de netstekker van het apparaat controleren.
3. Apparaat inschakelen.

Klantenservice

Als de storing niet kan worden verholpen, moet het apparaat door de klantenservice worden gecontroleerd.

Garantie

In elk land gelden de garantiëvoorwaarden die door onze verantwoordelijke verkoopmaatschappij zijn uitgegeven. Mogelijke storingen aan uw apparaat verhelpen we binnen de garantieperiode gratis, voor zover een materiaal- of fabricagefout de oorzaak is. Als u gebruik wilt maken van de garantie, neemt u met uw aankoopbon contact op met uw distributeur of de dichtstbijzijnde geautoriseerde klantenservice. (adres zie achterzijde)

Toebehoren en reserveonderdelen

Gebruik alleen origineel toebehoren en originele reserveonderdelen. Deze garanderen een veilige en storingsvrije werking van het apparaat. Informatie over toebehoren en reserveonderdelen vindt u onder www.kaercher.com.

EU-conformiteitsverklaring

Hiermee verklaren wij dat de hierna vermelde machine op basis van het ontwerp en type en in de door ons op de markt gebrachte uitvoering voldoet aan de relevante veiligheids- en gezondheidsvereisten van de EU-richtlijnen. Bij een niet door ons goedgekeurde wijziging van de machine verliest deze verklaring zijn geldigheid.

Product: Droogzuiger

Type: 1.394-xxx

Relevante EU-richtlijnen

2006/42/EG (+2009/127/EG)

2009/125/EG

2011/65/EU

2014/30/EU

Toegepaste geharmoniseerde normen

EN 50581

EN 55014-1: 2017

EN 55014-2: 2015

EN 60312-1: 2017

EN 60335-1

EN 60335-2-69

EN 61000-3-2: 2014

EN 61000-3-3: 2013

EN 62233: 2008

Toegepaste nationale normen

-

Toegepaste bepaling(en)

666/2013

De ondergetekenden handelen in opdracht en met volmacht van de directie.



H. Jenner

Chairman of the Board of Management



S. Reiser

Director Regulatory Affairs & Certification

Gevolmachtigde voor de documentatie: S. Reiser

Alfred Kärcher SE & Co. KG

Alfred-Kärcher-Str. 28 - 40

71364 Winnenden (Germany)

Tel.: +49 7195 14-0

Fax: +49 7195 14-2212

Winnenden, 2019/10/01

Technische gegevens

Kärcher BV 5/1

Elektrische aansluiting

Netspanning	V	220-240
Fase	~	1
Netfrequentie	Hz	50-60
Beschermingsklasse		II
Nominaal opgenomen vermogen	W	800

Gegevens capaciteit apparaat

Inhoud reservoir	l	5
Luchthoeveelheid (max.)	l/s	53
Onderdruk (max.)	kPa (mbar)	24,0 (240)

Afmetingen en gewichten

Lengte x breedte x hoogte	mm	400 x 320 x 540
Typisch bedrijfsgewicht	kg	6,5
Diameter zuigslang	mm	35
Lengte zuigslang	m	1,5

Omgevingsvoorwaarden

Omgevingstemperatuur (max.)	°C	+40
-----------------------------	----	-----

Berekende waarden conform EN 60335-2-69

Geluidsdrukniveau L_{pA}	dB(A)	62
Onzekerheid K_{pA}	dB(A)	1
Geluidsvermogensniveau L_{WA}	dB(A)	76
Hand-arm-vibratiewaarde	m/s^2	<2,5
Onzekerheid K	m/s^2	0,2

Netkabel

Type netsnoer	mm ²	H05VV-F 2x1,0
Onderdeelnummer (EU)		6.650-633.0
Onderdeelnummer (GB)		6.650-635.0
Onderdeelnummer (CH)		6.650-634.0
Kabellengte	m	15

Technische wijzigingen voorbehouden.

Índice de contenidos

Avisos generales	25
Protección del medioambiente	25
Uso previsto	25
Instrucciones de seguridad	25
Descripción del equipo	25
Preparación	26
Puesta en funcionamiento	26
Manejo	26
Transporte	26
Almacenamiento	26
Conservación y mantenimiento	26
Ayuda en caso de fallos	27
Garantía	27
Accesorios y recambios	27
Declaración de conformidad UE	27
Datos técnicos	28

Avisos generales



Antes de poner en marcha por primera vez el equipo, lea este manual de instrucciones y las instrucciones de seguridad adjuntas. Actúe conforme a estos documentos. Conserve estos dos manuales para su uso posterior o para propietarios ulteriores.

- En caso de no respetar el manual de instrucciones o las instrucciones de seguridad, se pueden causar daños al equipo y crear peligros para el operario y otras personas.
- Informe inmediatamente a su distribuidor si se han producido daños durante el transporte.
- Compruebe si faltan accesorios en el contenido del paquete o si existen daños.

Protección del medioambiente



Los materiales del embalaje son reciclables. Elimine los embalajes de forma respetuosa con el medioambiente.



Los equipos eléctricos y electrónicos contienen materiales reciclables y, a menudo, componentes, como baterías, acumuladores o aceite, que suponen un riesgo potencial para la salud de las personas o el medioambiente en caso de manipularse o eliminarse de forma inadecuada. Sin embargo, dichos componentes son necesarios para un servicio adecuado del equipo. Los equipos identificados con este símbolo no pueden eliminarse con la basura doméstica.

Avisos sobre sustancias contenidas (REACH)

Encontrará información actual sobre las sustancias contenidas en: www.kaercher.com/REACH

Uso previsto

⚠ ADVERTENCIA

Riesgos para la salud

Aspiración de polvos perjudiciales para la salud

No usar el equipo para la aspiración de polvos perjudiciales para la salud.

⚠ CUIDADO

Daño del equipo

Cortocircuito debido a la elevada humedad del aire

Usar y almacenar el equipo solamente en interiores.

- Esta aspiradora universal para alfombras está diseñada para la limpieza en seco de las superficies del suelo y de las paredes.

- Este equipo es apto para el uso industrial, p. ej. en hoteles, escuelas, hospitales, fábricas, tiendas, oficinas y negocios de alquiler.

Instrucciones de seguridad

Marcapasos

⚠ PELIGRO

Peligro por radiación de alta frecuencia/campos magnéticos eléctricos

Riesgos para la salud por uso de marcapasos

A la hora de manipular este equipo debe tener en cuenta las siguientes instrucciones de seguridad.

- Si lleva un marcapasos, le recomendamos que consulte a su médico o al fabricante del marcapasos sobre las precauciones que debe tomar antes de utilizar el equipo.
- No todos los tipos de marcapasos son igualmente resistentes a las radiaciones de alta frecuencia/campos magnéticos eléctricos que pueda haber en las inmediaciones, lo que podría causar problemas al operar el equipo.
- Si su médico no puede garantizar su seguridad, no use el equipo.

Descripción del equipo

Figura A

- ① Tubuladura de aspiración (exterior)
- ② Tapa del filtro
- ③ Cierre de la tapa del filtro
- ④ Bolsa filtrante de fieltro
- ⑤ Cesto de filtro principal
- ⑥ Rejilla del filtro protector de motores
- ⑦ Filtro protector de motores
- ⑧ Asa
- ⑨ Soporte para hombros con tensor central y final
- ⑩ Cinturón para cadera
- ⑪ Soporte para el tubo de aspiración
- ⑫ Acolchado para la espalda
- ⑬ Placa de características
- ⑭ Carcasa
- ⑮ Filtro de aire de salida
- ⑯ Cubierta
- ⑰ Cable de red
- ⑱ Interruptor principal
- ⑲ Conmutador de superficie resistente/alfombra
- ⑳ Gancho del cable de red (abatible)
- ㉑ Boquilla para suelos
- ㉒ Tubo de aspiración telescópico
- ㉓ Control de aspiración
- ㉔ Codo
- ㉕ Manguera de aspiración

Código de colores

- Los elementos de control de la limpieza se muestran en amarillo.
- Los elementos de control del mantenimiento se muestran en gris claro.

Preparación

1. Desembale el equipo y monte los accesorios.
Figura B

Puesta en funcionamiento

1. Compruebe si el cesto de filtro principal está colocado en el equipo.

Modos de funcionamiento

1. Servicio con bolsa de filtro de fieltro o bolsa de filtro de papel (accesorios especiales)
2. Servicio sin bolsa de filtro

Ajuste del cinturón para cadera y del soporte para hombros

1. Coloque el equipo en la espalda.
2. Encaje el cierre y ajuste el cinturón para cadera.
Figura C
3. Ajuste el dispositivo al cuerpo tirando de los tensores centrales. No apriete demasiado, la carga principal debe recaer en el cinturón para cadera.
Figura D
4. Ajuste la posición del equipo en la espalda tirando de los tensores finales.
Figura E

Manejo

CUIDADO

Peligro por defecto técnico

Peligro de daños al equipo

Apague el motor inmediatamente si la potencia de aspiración disminuye.

Conexión del equipo

1. Enchufar el conector de red.
2. Encender el equipo con el interruptor principal.

Ajuste de la potencia de aspiración

1. Regule la potencia de aspiración en el control de aspiración.

Servicio de limpieza

1. Coloque el conmutador de la boquilla para suelos en una superficie resistente o en una alfombra.
2. Realizar la limpieza.

Desconexión del equipo

1. Desconecte el equipo en el interruptor principal.
2. Desenchufe el conector de red.

Tras cada servicio

1. Si es necesario, vacíe el cesto de filtro principal.
2. Limpie el equipo, los accesorios y el cable de red con un paño húmedo tras el uso.

Almacenaje del equipo

1. Coloque el equipo en un espacio seco y protéjalo contra cualquier uso no autorizado.

Transporte

⚠ PRECAUCIÓN

Inobservancia del peso

Peligro de lesiones y daños

Tenga en cuenta el peso del equipo durante el transporte.

1. Al transportar el equipo en vehículos, asegúrelo para evitar que resbale y vuelque conforme a las directrices vigentes.

Almacenamiento

⚠ PRECAUCIÓN

Inobservancia del peso

Peligro de lesiones y daños

Tenga en cuenta el peso del equipo para su almacenamiento.

El equipo solo se puede almacenar en interiores.

Conservación y mantenimiento

⚠ PELIGRO

Peligro de choques eléctricos

Lesiones al tocar piezas que conducen corriente

Desconecte el equipo.

Desconecte el conector de red.

Cambio de la bolsa de filtro de fieltro/bolsa de filtro de papel

1. Desbloquee y retire la tapa del filtro.
Figura 1
2. Retire la bolsa de filtro de fieltro o la bolsa de filtro de papel (accesorios especiales).
3. Coloque una nueva bolsa de filtro de fieltro o una bolsa de filtro de papel (accesorios especiales) con brida de goma sobre la tubuladura de aspiración (interior).
Figura 2
4. Coloque y bloquee la tapa del filtro.
Figura 3

Limpieza del cesto de filtro principal

CUIDADO

Peligro debido al cesto de filtro principal húmedo

Peligro de daños al equipo

Nunca ponga el cesto de filtro principal si está mojado.

1. Si es necesario, limpie el cesto de filtro principal (lavable) con agua corriente.

Sustitución del filtro de aire de salida

Filtro de aire de salida: cámbielo una vez al año

1. Desbloquear y retirar la cubierta.
2. Sustituya el filtro de aire de salida.
3. Monte la cubierta y ciérrela.

Sustitución del filtro protector de motores

1. Desbloquee y retire la tapa del filtro.
2. Retire el cesto de filtro principal.
3. Presione la rejilla del filtro protector de motores hacia abajo, gírela y retírela.
4. Retire el filtro protector de motores.
5. Coloque un filtro protector de motores nuevo.
6. Inserte y encaje la rejilla del filtro protector de motores.
7. Coloque el cesto de filtro principal.
8. Coloque y bloquee la tapa del filtro.

Ayuda en caso de fallos

⚠ PELIGRO

Peligro de choques eléctricos

Lesiones al tocar piezas que conducen corriente

Desconecte el equipo.

Desconecte el conector de red.

Nota

Si surge un fallo (p. ej. rotura de filtro), hay que desconectar el equipo inmediatamente. Antes de la nueva puesta en funcionamiento hay que eliminar el fallo.

El equipo se desconecta durante el funcionamiento.

El termostato del motor ha respondido.

1. Cambie la bolsa de filtro de fieltro o la bolsa de filtro de papel (accesorios especiales).
2. Sustituya el filtro protector de motores.
3. Revise la presencia de obstrucciones en todas las piezas.
4. Deje enfriar la turbina del motor durante aproximadamente 30-40 minutos. Vuelva a conectar el equipo.

La potencia de aspiración se reduce

1. Cambie la bolsa de filtro de fieltro o la bolsa de filtro de papel (accesorios especiales).
2. Limpiar el cesto de filtro principal con agua corriente y secarlo.
3. Coloque y bloquee la tapa del filtro correctamente.

Salida de polvo durante la aspiración

1. Cambie la bolsa de filtro de fieltro o la bolsa de filtro de papel defectuosa (accesorios especiales).
2. Compruebe la colocación de la bolsa de filtro de fieltro o de la bolsa de filtro de papel (accesorios especiales).
3. Coloque y bloquee la tapa del filtro correctamente.
4. Inserte el cesto de filtro principal no dañado.
5. Inserte el filtro protector de motores correctamente.

Potencia de aspiración nula o insuficiente

1. Elimine el atasco de la boquilla aspiradora, del tubo de aspiración y de la manguera de aspiración.
2. Reemplace la manguera de aspiración defectuosa.
3. Cambie la bolsa de filtro de fieltro o la bolsa de filtro de papel (accesorios especiales).
4. Coloque y bloquee la tapa del filtro correctamente.
5. Limpiar el cesto de filtro principal con agua corriente y secarlo.
6. Inserte el cesto de filtro principal no dañado.
7. Sustituya el filtro protector de motores.

La turbina de aspiración no funciona

1. Compruebe el enchufe y el fusible de la alimentación de corriente.
2. Comprobar el cable de red y el conector de red del equipo.
3. Conecte el equipo.

Servicio de postventa

Si no se puede solventar el fallo, el Servicio de postventa debe comprobar el equipo.

Garantía

En cada país se aplican las condiciones de garantía indicadas por nuestra compañía distribuidora autorizada. Subsananos cualquier fallo en su equipo de forma gratuita dentro del plazo de garantía siempre que la causa se deba a un fallo de fabricación o material. En caso de garantía, póngase en contacto con su distribuidor o con el servicio de postventa autorizado más próximo presentando la factura de compra.

(Dirección en el reverso)

Accesorios y recambios

Utilice únicamente accesorios y recambios originales, estos garantizan un servicio seguro y fiable del equipo. Encontrará información sobre los accesorios y recambios en www.kaercher.com.

Declaración de conformidad UE

Por la presente declaramos que la máquina designada a continuación cumple, en lo que respecta a su diseño y tipo constructivo así como a la versión puesta a la venta por nosotros, las normas básicas de seguridad y sobre la salud que figuran en las directivas comunitarias correspondientes. Si se producen modificaciones no acordadas en la máquina, esta declaración pierde su validez.

Producto: Aspirador en seco

Tipo: 1.394-xxx

Directivas UE aplicables

2006/42/CE (+2009/127/CE)

2009/125/CE

2011/65/UE

2014/30/UE

Normas armonizadas aplicadas

EN 50581

EN 55014-1: 2017

EN 55014-2: 2015

EN 60312-1: 2017

EN 60335-1

EN 60335-2-69

EN 61000-3-2: 2014

EN 61000-3-3: 2013

EN 62233: 2008

Normas nacionales aplicadas

-

Reglamento(s) aplicado(s)

666/2013

Los abajo firmantes actúan en nombre y con la autorización de la junta directiva.



H. Jenner

Chairman of the Board of Management



S. Reiser

Director Regulatory Affairs & Certification

Responsable de documentación: S. Reiser

Alfred Kärcher SE & Co. KG

Alfred-Kärcher-Str. 28 - 40

71364 Winnenden (Germany)

Tel.: +49 7195 14-0

Fax: +49 7195 14-2212

Winnenden, 2019/10/01

Datos técnicos

Kärcher BV 5/1

Conexión eléctrica

Tensión de red	V	220-240
Fase	~	1
Frecuencia de red	Hz	50-60
Clase de protección		II
Entrada de potencia nominal	W	800

Datos de potencia del equipo

Contenido del recipiente	l	5
Volumen de aire (máx.)	l/s	53
Baja presión (máx.)	kPa (mbar)	24,0 (240)

Peso y dimensiones

Longitud x anchura x altura	mm	400 x 320 x 540
Peso de servicio típico	kg	6,5
Diámetro de la manguera de aspiración	mm	35
Longitud de la manguera de aspiración	m	1,5

Condiciones ambientales

Temperatura ambiente (máx.)	°C	+40
-----------------------------	----	-----

Valores calculados conforme a EN 60335-2-69

Nivel de presión acústica L_{pA}	dB(A)	62
Inseguridad K_{pA}	dB(A)	1
Intensidad acústica L_{wA}	dB(A)	76
Nivel de vibraciones mano-brazo	m/s^2	<2,5
Inseguridad K	m/s^2	0,2

Cable de red

N.º del cable de red	mm ²	H05VV-F 2x1,0
Referencia (EU)		6.650-633.0
Referencia (GB)		6.650-635.0
Referencia (CH)		6.650-634.0
Longitud del cable	m	15

Reservado el derecho de realizar modificaciones técnicas.

Índice

Indicações gerais	29
Protecção do meio ambiente	29
Utilização prevista	29
Avisos de segurança	29
Descrição do aparelho	29
Preparação	30
Arranque	30
Operação	30
Transporte	30
Armazenamento	30
Conservação e manutenção	30
Ajuda em caso de avarias	31
Garantia	31
Acessórios e peças sobressalentes	31
Declaração de conformidade UE	31
Dados técnicos	32

Indicações gerais



Antes da primeira utilização do aparelho leia o manual original e os avisos de segurança que o acompanham. Proceda

em conformidade.

ConsERVE as duas folhas para referência ou utilização futura.

- A não observância do manual de instruções e dos avisos de segurança pode originar danos no aparelho e perigo para o operador e terceiros.
- Em caso de danos de transporte, informar imediatamente o distribuidor.
- Ao desembalar, verifique o conteúdo da embalagem e se existem acessórios em falta ou danos.

Protecção do meio ambiente



Os materiais de embalagem são recicláveis. Elimine as embalagens de acordo com os regulamentos ambientais.



Os aparelhos eléctricos e electrónicos contêm materiais recicláveis de valor e, com frequência, componentes como baterias, acumuladores ou óleo que, em caso de manipulação ou recolha errada, podem representar um potencial perigo para a saúde humana e para o ambiente. Estes componentes são necessários para o bom funcionamento do aparelho. Os aparelhos que apresentem este símbolo não devem ser recolhidos no lixo doméstico.

Avisos relativos a ingredientes (REACH)

Pode encontrar informações actualizadas acerca de ingredientes em: www.kaercher.com/REACH

Utilização prevista

⚠ ATENÇÃO

Perigo para a saúde

Inalação de poeiras prejudiciais à saúde
Não utilizar o aparelho para a aspiração de poeiras prejudiciais à saúde.

ADVERTÊNCIA

Danos no aparelho

Curto-circuito devido a humidade do ar elevada

Utilizar e armazenar o aparelho apenas no interior.

- Este aspirador universal é adequado para a limpeza a seco de superfícies pavimentadas e superfícies de parede.

- Este aparelho é adequado para a utilização industrial, por exemplo, no artesanato, em hotéis, escolas, hospitais, fábricas, lojas, escritórios e agências imobiliárias.

Avisos de segurança

Pacemaker

⚠ PERIGO

Perigo devido a campos magnéticos eléctricos / de alta frequência irradiados

Perigo para a saúde ao usar um pacemaker

Ao manusear este aparelho, respeite os seguintes avisos de segurança.

- Se estiver a usar um pacemaker, recomendamos que consulte o seu médico ou o fabricante do pacemaker sobre possíveis precauções antes de operar o dispositivo.
- Nem todos os tipos de pacemaker são igualmente resistentes à radiação nas imediações de campos magnéticos eléctricos / de alta frequência, o que pode levar a problemas na operação do dispositivo.
- Se o seu médico não puder garantir a sua segurança, não use o dispositivo!

Descrição do aparelho

Figura A

- ① Suporte de aspiração (fora)
- ② Tampa do filtro
- ③ Bloqueio da tampa do filtro
- ④ Saco do filtro de velo
- ⑤ Cesto de filtro principal
- ⑥ Grelha do filtro de protecção do motor
- ⑦ Filtro de protecção do motor
- ⑧ Punho
- ⑨ Alças com correia central e correia final
- ⑩ Arnês de cintura
- ⑪ Suporte do tubo de aspiração
- ⑫ Almofada para costas
- ⑬ Placa de características
- ⑭ Carcaça
- ⑮ Filtro do ar de exaustão
- ⑯ Cobertura
- ⑰ Cabo de rede
- ⑱ Interruptor principal
- ⑲ Comutador da superfície rígida / alcatifa
- ⑳ Gancho do cabo de alimentação (dobrável)
- ㉑ Bocal para pavimentos
- ㉒ Tubo de aspiração telescópico
- ㉓ Regulador da potência de aspiração
- ㉔ Tubo curvo
- ㉕ Mangueira de aspiração

Indicação de cor

- Os elementos de comando para o processo de limpeza são amarelos.
- Os elementos de comando para a manutenção e para o serviço de assistência técnica são cinzentos-claros.

Preparação

1. Desembalar aparelho e montar acessórios.
Figura B

Arranque

1. Verificar se o cesto de filtro principal está inserido no aparelho.

Modos operativos

1. Operação com saco do filtro de velo ou saco do filtro de papel (acessórios especiais)
2. Operação sem saco filtrante

Ajustar o arnês de cintura e as alças

1. Colocar o dispositivo às costas.
2. Premir fecho e ajustar arnês de cintura.
Figura C
3. Ajustar o dispositivo ao corpo puxando as correias centrais. Não colocar muito apertado, a carga principal deve estar no arnês de cintura.
Figura D
4. Ajustar a posição do dispositivo nas costas, puxando as correias finais.
Figura E

Operação

ADVERTÊNCIA

Perigo devido a defeito técnico

Perigo de dano do aparelho

Parar imediatamente o motor diminuindo a potência de aspiração.

Ligar o aparelho

1. Ligar a ficha de rede.
2. Ligar o aparelho ao interruptor principal.

Ajustar a potência de aspiração

1. Regular a potência de aspiração no regulador da potência de aspiração.

Operação de limpeza

1. Colocar o comutador do bocal para pavimentos na superfície rígida ou na alcatifa.
2. Efectuar a limpeza.

Desligar o aparelho

1. Desligar o aparelho no interruptor principal.
2. Retirar a ficha de rede.

Após cada operação

1. Se necessário, esvaziar o cesto do filtro principal.
2. Limpar o dispositivo, acessórios e cabo de alimentação com um pano húmido após o uso.

Armazenar o aparelho

1. Guardar o aparelho num lugar seco e proteger contra utilização não autorizada.

Transporte

⚠ CUIDADO

Não observância do peso

Perigo de ferimentos e danos

Considere o peso do aparelho ao transportá-lo.

1. Ao transportar o aparelho em veículos, protegê-lo contra deslizamento e tombo, de acordo com as directivas em vigor.

Armazenamento

⚠ CUIDADO

Não observância do peso

Perigo de ferimentos e danos

Considere o peso do aparelho para o respectivo armazenamento.

O aparelho só pode ser armazenado no interior.

Conservação e manutenção

⚠ PERIGO

Perigo de choque eléctrico

Perigos devido ao contacto com peças sob tensão

Desligue o aparelho.

Retire a ficha de rede.

Mudar o saco de filtro de velo / saco de filtro de papel

1. Desbloquear e remover a cobertura do filtro.
Figura 1
2. Remover o saco do filtro de velo ou o saco do filtro de papel (acessórios especiais).
3. Puxar o saco do filtro de velo novo ou o saco de filtro de papel (acessório especial) com flange de borraça sobre o suporte de aspiração (interno).
Figura 2
4. Colocar e bloquear a cobertura do filtro.
Figura 3

Limpar o cesto de filtro principal

ADVERTÊNCIA

Perigo devido ao cesto de filtro principal molhado

Perigo de dano do aparelho

Nunca coloque o cesto de filtro principal molhado.

1. Se necessário, limpar o cesto de filtro principal (lavável) em água corrente.

Substituir o filtro do ar de exaustão

Filtro do ar de exaustão: Mudar uma vez por ano

1. Desbloquear e remover a cobertura.
2. Substituir o filtro do ar de exaustão.
3. Instalar a cobertura e bloquear.

Substituir o filtro de protecção do motor

1. Desbloquear e remover a cobertura do filtro.
2. Retirar o cesto de filtro principal.
3. Pressionar para baixo a grelha do filtro de protecção do motor, rodar e retirar.
4. Retirar o filtro de protecção do motor.
5. Colocar o novo filtro de protecção do motor.
6. Inserir a grelha do filtro de protecção do motor e engatar.
7. Inserir o cesto de filtro principal.
8. Colocar e bloquear a cobertura do filtro.

Ajuda em caso de avarias

⚠ PERIGO

Perigo de choque eléctrico

Ferimentos devido ao contacto com peças sob tensão

Desligue o aparelho.

Retire a ficha de rede.

Aviso

Se ocorrer uma avaria (p. ex. ruptura do filtro), o aparelho tem de ser desligado de imediato. A avaria tem de ser reparada antes de um novo arranque.

O aparelho desliga durante a operação

O termoprotector do motor activou

1. Trocar o saco do filtro de velo ou o saco do filtro de papel (acessórios especiais).
2. Substituir o filtro de protecção do motor.
3. Verificar todas as peças quanto à existência de obstruções.
4. Deixar a turbina do motor arrefecer durante aproximadamente 30 a 40 minutos. Voltar a ligar o aparelho.

A potência de aspiração diminui

1. Trocar o saco do filtro de velo ou o saco do filtro de papel (acessórios especiais).
2. Limpar o cesto de filtro principal em água corrente e secar.
3. Colocar/bloquear a cobertura do filtro correctamente.

Saída de pó ao aspirar

1. Trocar o saco do filtro de velo ou o saco do filtro de papel defeituoso (acessórios especiais).
2. Verificar a posição do saco do filtro de velo ou do saco do filtro de papel (acessórios especiais).
3. Colocar/bloquear a cobertura do filtro correctamente.
4. Inserir o cesto de filtro principal não danificado.
5. Inserir o filtro de protecção do motor correctamente.

Potência de aspiração inexistente ou insuficiente

1. Remover as obstruções do bocal de aspiração, do tubo de aspiração ou da mangueira de aspiração.
2. Substituir a mangueira de aspiração com defeito.
3. Trocar o saco do filtro de velo ou o saco do filtro de papel (acessórios especiais).
4. Colocar/bloquear a cobertura do filtro correctamente.
5. Limpar o cesto de filtro principal em água corrente e secar.
6. Inserir o cesto de filtro principal não danificado.
7. Substituir o filtro de protecção do motor.

A turbina de aspiração não funciona

1. Verificar a tomada e o fusível da alimentação eléctrica.
2. Verificar o cabo de rede e a ficha de rede do aparelho.
3. Ligar o aparelho.

Serviço de assistência técnica

Caso a avaria não possa ser resolvida, então, o aparelho terá de ser verificado pelo serviço de assistência técnica.

Garantia

Em cada país são válidas as condições de garantia transmitidas pela nossa sociedade distribuidora responsável. Trataremos de possíveis avarias no seu aparelho no âmbito do prazo da garantia, sem custos, desde que estas tenham origem num erro de material ou de fabrico. Em caso de garantia, contacte o seu revendedor ou a assistência técnica autorizada mais próxima, apresentando o talão de compra. (endereço consultar o verso)

Acessórios e peças sobressalentes

Ao utilizar apenas acessórios originais e peças sobressalentes originais, garante uma utilização segura e o bom funcionamento do aparelho. Informações acerca de acessórios e peças sobressalentes disponíveis em www.kaercher.com.

Declaração de conformidade UE

Declaramos pelo presente que as referidas máquinas, em virtude da sua concepção e tipo de construção, bem como do modelo colocado por nós no mercado, estão em conformidade com os requisitos de saúde e segurança essenciais e pertinentes das directivas da União Europeia. Em caso de realização de alterações na máquina sem o nosso consentimento prévio, a presente declaração fica sem efeito.

Produto: Aspirador de sólidos

Tipo: 1.394-xxx

Directivas da União Europeia pertinentes

2006/42/CE (+2009/127/CE)

2009/125/CE

2011/65/UE

2014/30/UE

Normas harmonizadas aplicadas

EN 50581

EN 55014-1: 2017

EN 55014-2: 2015

EN 60312-1: 2017

EN 60335-1

EN 60335-2-69

EN 61000-3-2: 2014

EN 61000-3-3: 2013

EN 62233: 2008

Normas nacionais aplicadas

-

Regulamento(s) aplicável/aplicáveis

666/2013

Os signatários actuam em nome e em procuração do Conselho de Administração.



H. Jenner

Chairman of the Board of Management



S. Reiser

Director Regulatory Affairs & Certification

Representante da documentação: S. Reiser

Alfred Kärcher SE & Co. KG

Alfred-Kärcher-Str. 28 - 40

71364 Winnenden (Alemanha)

Tel.: +49 7195 14-0

Fax: +49 7195 14-2212

Winnenden, 2019/10/01

Dados técnicos

Kärcher BV 5/1

Ligação eléctrica

Tensão da rede	V	220-240
Fase	~	1
Frequência de rede	Hz	50-60
Classe de protecção		II
Consumo de potência nominal	W	800

Características do aparelho

Conteúdo do depósito	l	5
Volume de ar (máx.)	l/s	53
Subpressão (máx.)	kPa (mbar)	24,0 (240)

Medidas e pesos

Comprimento x Largura x Altura	mm	400 x 320 x 540
Peso de operação típico	kg	6,5
Diâmetro da mangueira de aspiração	mm	35
Comprimento da mangueira de aspiração	m	1,5

Condições ambientais

Temperatura ambiente (máx.)	°C	+40
-----------------------------	----	-----

Valores determinados de acordo com a EN 60335-2-69

Nível acústico L_{pA}	dB(A)	62
Insegurança K_{pA}	dB(A)	1
Nível de potência sonora L_{WA}	dB(A)	76
Valor de vibração mão/braço	m/s^2	<2,5
Insegurança K	m/s^2	0,2

Cabo de rede

Modelo do cabo de rede	mm^2	H05VV-F 2x1,0
Referência (EU)		6.650-633.0
Referência (GB)		6.650-635.0
Referência (CH)		6.650-634.0
Comprimento do cabo	m	15

Reservados os direitos a alterações técnicas.

Indhold

Generelle henvisninger	33
Miljøbeskyttelse	33
Bestemmelsesmæssig anvendelse	33
Sikkerhedshenvisninger	33
Maskinbeskrivelse	33
Forberedelse	34
lbrugtagning	34
Betjening	34
Transport	34
Opbevaring	34
Pleje og vedligeholdelse	34
Hjælp ved fejl	34
Garanti	35
Tilbehør og reservedele	35
EU-overensstemmelseserklæring	35
Tekniske data	36

Generelle henvisninger



Læs den originale driftsvejledning og de vedlagte sikkerhedshenvisninger inden maskinen tages i brug første gang. Betjen maskinen i henhold til disse.

Opbevar begge hæfter til senere brug eller til kommende brugere.

- Hvis driftsvejledningen og sikkerhedsforskrifterne ikke overholdes, kan der opstå skader på maskinen og fare for brugeren og andre personer.
- Informér straks forhandleren ved transportskader.
- Kontrollér ved udpakningen om pakkeindholdet er komplet, og om der er sket beskadigelse.

Miljøbeskyttelse



Emballagen kan genbruges. Sørg for at bortskaffe emballagen miljømæssigt korrekt.



Elektriske og elektroniske maskiner indeholder værdifulde materialer, der kan genbruges, og ofte dele, såsom batterier, akku-pakker eller olie, der ved forkert håndtering eller forkert bortskaffelse

kan udgøre en fare for menneskers sundhed og for miljøet. For en korrekt drift af maskinen er disse dele imidlertid nødvendige. Maskiner, der er kendetegnet med dette symbol, må ikke bortskaffes sammen med husholdningsaffaldet.

Henvisninger til indholdsstoffer (REACH)

Aktuelle oplysninger om indholdsstoffer findes på:
www.kaercher.com/REACH

Bestemmelsesmæssig anvendelse

⚠ ADVARSEL

Sundhedsfare

Indånding af sundhedsskadeligt støv

Apparatet må ikke anvendes til opsugning af sundhedsskadeligt støv.

BEMÆRK

Beskadigelse af apparatet

Kortslutning som følge af høj luftfugtighed

Anvend og opbevar kun apparatet indenfor.

- Denne universalsuger er beregnet til tørrengøring af gulv- og vægflader.
- Denne maskine er beregnet til erhvervmæssig brug, f.eks. på hoteller, skoler, hospitaler og kontorer samt i fabrikker, butikker og udlejningsvirksomheder.

Sikkerhedshenvisninger

Pacemaker

⚠ FARE

Fare på grund af udstrålet højfrekvens/udstrålede elektriske magnetfelter

Sundhedsfare, når du bruger pacemaker

Overhold følgende sikkerhedsanvisninger ved håndtering af denne maskine:

- Hvis du bruger pacemaker, anbefaler vi, at du konsulterer din læge eller pacemakerfabrikanten om eventuelle forholdsregler, inden du bruger maskinen.
- Ikke alle typer pacemakere er lige så modstandsdygtige over for udstrålet højfrekvens/udstrålede elektriske magnetfelter i umiddelbar nærhed, hvilket kan føre til problemer i forbindelse med betjening af maskinen.
- Hvis din læge ikke kan garantere din sikkerhed, skal du ikke bruge maskinen!

Maskinbeskrivelse

Figur A

- ① Sugestuds (ydersed)
- ② Filterafdækning
- ③ Fastgørelse af filterafdækning
- ④ Filterpose af fiberstof
- ⑤ Hovedfilterkurv
- ⑥ Gitter til motorbeskyttelsesfilteret
- ⑦ Motorbeskyttelsesfilter
- ⑧ Håndtag
- ⑨ Skulderseler med midterstropper og bagstropper
- ⑩ Hoftesele
- ⑪ Holder til sugerør
- ⑫ Rygpolster
- ⑬ Typeskilt
- ⑭ Hus
- ⑮ Afgangsluftfilter
- ⑯ Afdækning
- ⑰ Netkabel
- ⑱ Hovedafbryder
- ⑲ Omskifter hård overflade/gulvtæppe
- ⑳ Netkabelkrog (kan klappes ud)
- ㉑ Gulvmundstykke
- ㉒ Teleskopsugerør
- ㉓ Sugekraftregulator
- ㉔ Bøjet rørstykke
- ㉕ Sugelange

Farvemærkning

- Betjeningsselementer til rengøringsprocessen er gule.
- Betjeningsselementer til vedligeholdelse og service er lysegrå.

Forberedelse

1. Pak maskinen ud, og påmonter tilbehøret.
Figur B

Ibrugtagning

1. Kontrollér, om en hovedfilterkurv er isat i maskinen.

Driftsformer

1. Drift med filterpose af fiberstof eller papirfilterpose (specialtilbehør)
2. Drift uden filterpose

Indstilling af hoftesele og skulderstropper

1. Sæt maskinen på ryggen.
2. Sørg for, at låsemekanismen går i indgreb, og indstil hofteselen.

Figur C

3. Tilpas maskinen til kroppen ved at trække i midterstropperne. Spænd dem ikke stramt, da hovedbelastningen skal være på hofteselen.

Figur D

4. Indstil maskinens placering på ryggen ved at trække i bagstropperne.

Figur E

Betjening

BEMÆRK

Fare på grund af teknisk defekt

*Risiko for at beskadige maskinen
Sluk for motoren med det samme, hvis sugekapaciteten falder.*

Tænd apparat

1. Isæt netstikket.
2. Tænd apparatet på hovedkontakten.

Justering af sugekraft

1. Reguler sugekraften ved hjælp af sugekraftsregulatoren.

Rengøringsdrift

1. Sæt gulvmundstykkets omskifter på hård overflade eller gulvtæppe.
2. Gennemfør rengøring.

Slukning af maskinen

1. Sluk maskinen på hovedkontakten.
2. Træk netstikket ud.

Efter arbejdet

1. Tøm om nødvendigt hovedfilterkurven.
2. Rengør maskinen, tilbehøret og netkablet med en fugtig klud efter anvendelse.

Opbevaring af maskinen

1. Anbring maskinen i et tørt rum, og sørg for at sikre den mod brug af uvedkommende.

Transport

△ FORSIGTIG

Manglende overholdelse af vægten

*Fare for kvæstelser og beskadigelse
Vær opmærksom på maskinens vægt ved transporten.*

1. Ved transport i køretøjer sikres maskinen mod at glide eller vælte iht. til de gældende retningslinjer.

Opbevaring

△ FORSIGTIG

Manglende overholdelse af vægten

*Fare for kvæstelser og beskadigelse
Vær opmærksom på maskinens vægt ved opbevaring.
Apparatet må kun opbevares indendørs.*

Pleje og vedligeholdelse

△ FARE

Fare for elektrisk stød

*Kvæstelser ved berøring på grund af strømførende dele
Sluk for maskinen.
Træk netstikket ud.*

Skift af filterpose af fiberstof eller papirfilterpose

1. Lås filterafdækningen op, og tag den af.
Fig. 1
2. Fjern filterposen af fiberstof eller papirfilterposen (specialtilbehør).
3. Træk ny filterpose af fiberstof eller papirfilterpose (specielt tilbehør) med gummiflange over sugestudsen (underside).
Fig. 2
4. Sæt filterafdækningen på, og lås den fast.
Fig. 3

Rengøring af hovedfilterkurv

BEMÆRK

Fare på grund af våd hovedfilterkurv

*Risiko for at beskadige maskinen
Isæt aldrig hovedfilterkurven, så længe den er våd.*

1. Rengør om nødvendigt hovedfilterkurven (vaskbar) under rindende vand.

Udskift afgangsluftfilteret

Afgangsluftfilter: Skift en gang om året

1. Lås afdækningen op, og tag den af.
2. Udskift afgangsluftfilteret.
3. Påsæt afdækningen, og lås den.

Udskift motorbeskyttelsesfilteret

1. Lås filterafdækningen op, og tag den af.
2. Fjern hovedfilterkurven.
3. Tryk gitteret til motorbeskyttelsesfilteret ned, drej det, og fjern det.
4. Fjern motorbeskyttelsesfilteret.
5. Isæt et nyt motorbeskyttelsesfilter.
6. Isæt gitteret til motorbeskyttelsesfilteret, så det går i hak.
7. Isæt hovedfilterkurven.
8. Sæt filterafdækningen på, og lås den fast.

Hjælp ved fejl

△ FARE

Fare for elektrisk stød

*Kvæstelser ved berøring på grund af strømførende dele
Sluk for maskinen.
Træk netstikket ud.*

Obs

Hvis der opstår en fejl (f.eks. filterbrud), skal maskinen omgående slukkes. Fejlen skal udbedres, inden maskinen tages i brug igen.

Maskinen stopper under drift

Den termiske motorbeskyttelse har reageret

1. Skift filterposen af fiberstof eller papirfilterposen (specialtilbehør).
2. Udskift motorbeskyttelsesfilteret.
3. Kontrollér alle dele for tilstopninger.
4. Lad motorturbinen afkøle i ca. 30-40 minutter. Tænd maskinen igen.

Sugekraft aftager

1. Skift filterposen af fiberstof eller papirfilterposen (specialtilbehør).
2. Rengør hovedfilterkurven under rindende vand, og tør den derefter.
3. Påsæt filterafdækningen korrekt, og lås den fast.

Støvdudslip ved sugning

1. Skift den defekte filterpose af fiberstof eller papirfilterpose (specialtilbehør).
2. Kontrollér, om filterposen af fiberstof og papirfilterposen (specialtilbehør) sidder korrekt.
3. Påsæt filterafdækningen korrekt, og lås den fast.
4. Isæt ubeskadiget hovedfilterkurv.
5. Isæt motorbeskyttelsesfilteret korrekt.

Ingen eller utilstrækkelig sugekapa-citet

1. Fjern forstoppelsen fra sugedysen, sugerøret eller sugeslangen.
2. Udskift den defekte sugeslange.
3. Skift filterposen af fiberstof eller papirfilterposen (specialtilbehør).
4. Påsæt filterafdækningen korrekt, og lås den fast.
5. Rengør hovedfilterkurven under rindende vand, og tør den derefter.
6. Isæt ubeskadiget hovedfilterkurv.
7. Udskift motorbeskyttelsesfilteret.

Sugeturbine kører ikke

1. Kontrollér stikkontakten og strømforsyningens sikring.
2. Kontrollér apparatets netkabel og netstik.
3. Tænd maskinen.

Kundeservice

Hvis fejlen ikke kan afhjælpes, skal maskinen kontrolleres af kundeservice.

Garanti

I de enkelte lande gælder de af vore forhandlere fastlagte garantibetingelser. Eventuelle fejl på maskinen afhjælpes gratis inden for garantien, såfremt fejlen kan tilskrives en materiale- eller produktionsfejl. Hvis du ønsker at gøre garantien gældende, bedes du henvende dig til sin forhandler eller nærmeste kundeservice medbringende kvittering for købet.
(Se adressen på bagsiden)

Tilbehør og reservedele

Anvend kun originaltilbehør og -reservedele. De er en garanti for en sikker og fejlfri drift af maskinen. Informationer om tilbehør og reservedele findes på www.kaercher.com.

EU-overensstemmelseserklæring

Hermed erklærer vi, at nedenstående maskine på grund af sin udformning og konstruktion i den udførelse, i hvilken den sælges af os, overholder EU-direktivernes relevante, grundlæggende sikkerheds- og sundhedsmæssige krav. Hvis maskinen ændres uden aftale med os, mister denne attest sin gyldighed.

Produkt: Tørsuger

Type: 1.394-xxx

Relevante EU-direktiver

2006/42/EF (+2009/127/EF)

2009/125/EF

2011/65/EU

2014/30/EU

Anvendte harmoniserede standarder

EN 50581

EN 55014-1: 2017

EN 55014-2: 2015

EN 60312-1: 2017

EN 60335-1

EN 60335-2-69

EN 61000-3-2: 2014

EN 61000-3-3: 2013

EN 62233: 2008

Anvendte nationale standarder

-

Anvendt(e) forordning(er)

666/2013

Underskriverne handler på bestyrelsens vegne og med dennes fuldmagt.



H. Jenner

Chairman of the Board of Management



S. Reiser

Director Regulatory Affairs & Certification

Dokumentationsbefuldmægtiget: S. Reiser

Alfred Kärcher SE & Co. KG

Alfred-Kärcher-Str. 28 - 40

71364 Winnenden (Germany)

Tlf.: +49 7195 14-0

Fax: +49 7195 14-2212

Winnenden, 2019/10/01

Tekniske data

Kärcher BV 5/1		
Elektrisk tilslutning		
Netspænding	V	220-240
Fase	~	1
Netfrekvens	Hz	50-60
Beskyttelsesklasse		II
Nominel effekt	W	800
Effektdata maskine		
Beholderindhold	l	5
Luftmængde (maks.)	l/s	53
Undertryk (maks.)	kPa (mbar)	24,0 (240)
Mål og vægt		
Længde x bredde x højde	mm	400 x 320 x 540
Typisk driftsvægt	kg	6,5
Diameter sugeslange	mm	35
Længde sugeslange	m	1,5
Omgivelsesbetingelser		
Omgivelsestemperatur (maks.)	°C	+40
Beregnete værdier iht. EN 60335-2-69		
Lydtryksniveau L_{pA}	dB(A)	62
Usikkerhed K_{pA}	dB(A)	1
Lydeffektniveau L_{WA}	dB(A)	76
Hånd-arm-vibrationsværdi	m/s^2	<2,5
Usikkerhed K	m/s^2	0,2
Netkabel		
Type netkabel	mm^2	H05VV-F 2x1,0
Delnummer (EU)		6.650-633.0
Delnummer (GB)		6.650-635.0
Delnummer (CH)		6.650-634.0
Kabellængde	m	15

Der tages forbehold for tekniske ændringer.

Indhold

Generelle merknader.....	37
Miljøvern	37
Forskriftsmessig bruk	37
Sikkerhetsanvisninger	37
Beskrivelse av apparatet	37
Forberedelse	38
Igangsetting	38
Betjening	38
Transport	38
Lagring	38
Stell og vedlikehold	38
Bistand ved feil	38
Garanti	39
Tilbehør og reservedeler	39
EU-samsvarserklæring	39
Tekniske spesifikasjoner	40

Generelle merknader



Les denne oversettelsen av den originale driftsveiledningen før apparatet tas i bruk første gang, og følg de vedlagte sikkerhetsanvisningene. Følg anvisningene.

Oppbevar begge heftene til senere bruk eller for annen eier.

- Det kan oppstå skader på apparatet og være til fare for brukeren og andre personer dersom den originale driftsveiledningen og sikkerhetsanvisningene ikke tas til følge.
- Informer forhandleren umiddelbart ved ev. transportskader.
- Kontroller at det ikke mangler noe tilbehør, og at innholdet i pakken er uskadet når du pakker ut.

Miljøvern



Materialet i emballasjen kan resirkuleres. Kvitt deg med emballasjen på miljøvennlig måte.



Elektriske og elektroniske apparater inneholder verdifulle resirkulerbare materialer og ofte deler batterier, batteripakker eller olje. Disse kan utgjøre en potensiell fare for helse og miljø ved feil bruk eller feil avfallsbehandling. Disse delene er imidlertid nødvendige for korrekt drift av apparatet. Apparater merket med dette symbolet skal ikke kastes i husholdningsavfallet.

Anvisninger om innhold (REACH)

Aktuell informasjon om stoffene i innholdet finner du under: www.kaercher.com/REACH

Forskriftsmessig bruk

⚠ ADVARSEL

Helsefare

Innånding av helseskadelig støv

Ikke bruk apparatet for oppsuging av helseskadelig støv.

OBS

Skader på apparatet

Kortslutning forårsaket av høy luftfuktighet

Bruk og oppbevar apparatet kun innendørs.

- Denne universalsugeren er ment for tørr rengjøring av gulv- og veggflater.
- Dette apparatet er egnet for kommersiell bruk, f.eks. på hoteller, skoler, sykehus, fabrikker, butikker, kontorer og hos utleiere.

Sikkerhetsanvisninger

Pacemaker

⚠ FARE

Fare på grunn av høyfrekvente/elektriske magnetfelt som stråles ut

Helsefare når du bruker pacemaker

Legg merke til følgende sikkerhetsanvisninger ved omgang med apparatet.

- Hvis du bruker pacemaker, anbefaler vi at du kontakter legen din eller produsenten av pacemakere vedrørende mulige forholdsregler før du bruker apparatet.
- Ikke alle typer pacemakere er like motstandsdyktige mot stråling i umiddelbar nærhet av høyfrekvente/elektriske magnetfelt som stråles ut, noe som kan føre til problemer ved bruk av apparatet.
- Hvis legen din ikke kan garantere din sikkerhet, ikke bruk apparatet!

Beskrivelse av apparatet

Figur A

- ① Sugestuss (på utsiden)
- ② Filtertildekning
- ③ Lås til filterdeksel
- ④ Dukfilterpose
- ⑤ Hovedfilterkurv
- ⑥ Gitter til motorvernfilter
- ⑦ Motorvernfilter
- ⑧ Håndtak
- ⑨ Skulderremmer med midtstropper og endestropper
- ⑩ Hoftebelte
- ⑪ Holder for sugerør
- ⑫ Ryggpolstring
- ⑬ Typeskilt
- ⑭ Hus
- ⑮ Avtrekksfilter
- ⑯ Deksel
- ⑰ Nettkabel
- ⑱ Hovedbryter
- ⑲ Bytte mellom hard overflate/teppe
- ⑳ Krok til strømledning (kan foldes ut)
- ㉑ Gulvmunnstykke
- ㉒ Teleskopsugerør
- ㉓ Sugestyrkeregulering
- ㉔ Albuerør
- ㉕ Sugelange

Fargemerking

- Betjeningselementene for rengjøringsprosessen er gule.
- Betjeningselementene for vedlikehold og service er lysegrå.

Forberedelse

1. Pakk ut apparatet og monter tilbehøret.
Figur B

Igangsetting

1. Sjekk om hovedfilterkurven er satt inn i apparatet.

Driftsmoduser

1. Drift med fleecefilterpose eller papirfilterpose (spesielttilbehør)
2. Drift uten filterpose

Justere hoftebelte og skulderremmer

1. Ta apparatet på ryggen.
2. Klikk låsen på plass og still inn hoftebeltet.
Figur C
3. Juster apparatet til kroppen ved å dra i midtstroppe-
ne. Ikke stram for mye, størsteparten av vekten skal
hvile på hoftebeltet.

Figur D

4. Juster plasseringen på ryggen ved å trekke i ende-
stroppene.

Figur E

Betjening

OBS

Fare på grunn av teknisk feil

Risiko for skade på apparatet

Stopp motoren øyeblikkelig hvis sugeeffekten avtar.

Slå på apparatet

1. Sett inn nettpluggen.
2. Slå på maskinen ved hovedbryteren.

Stille inn sugestyrken

1. Juster sugestyrken på sugestyrkeregulatoren.

Rengjøringsdrift

1. Still omkopleren på gulvdysen til harde overflater el-
ler tepper.
2. Gjennomfør en rengjøring.

Slå av apparatet

1. Slå av apparatet med hovedbryteren.
2. Trekk ut nettpluggen.

Etter hver bruk

1. Tøm eventuelt hovedfilterkurven.
2. Rengjør apparatet, tilbehøret og strømledningen
med en fuktig klut etter bruk.

Oppbevare apparatet

1. Still apparatet i et tørt rom og sikre det mot uautori-
sert bruk.

Transport

⚠ FORSIKTIG

Ved ignorering av vekten

Fare for personskader og materielle skader

Ta hensyn til apparatets vekt under transport.

1. Sikre apparatet iht. gjeldende retningslinjer for
transport, slik at det ikke kan skli eller velte.

Lagring

⚠ FORSIKTIG

Ved ignorering av vekten

Fare for personskader og materielle skader

Ta hensyn til apparatets vekt ved lagring.

Apparatet skal kun lagres innendørs.

Stell og vedlikehold

⚠ FARE

Fare for elektrisk støt

*Personskader forårsaket av berøring av strømførende
deler*

Slå av apparatet.

Trekk ut strømstøpselet.

Bytte fleecefilterpose/papirfilterpose

1. Løsne filterdekslet og ta det av.
Bilde 1
2. Ta ut fleecefilterposen eller papirfilterposen (spesial-
tilbehør).
3. Trekk ny fleecefilterpose eller papirfilterpose (spesi-
alttilbehør) over sugestussen (på innsiden) med
gummiflens.
Bilde 2
4. Sett på filterdekslet og lås det fast.
Bilde 3

Rengjøre hovedfilterkurven

OBS

Fare på grunn av våt hovedfilterkurv

Risiko for skade på apparatet

Du må aldri sette inn hovedfilterkurven når den er våt.

1. Rengjør hovedfilterkurven (vaskbar) under rennen-
de vann, om nødvendig.

Skifte ut avtrekksfilter

Avtrekksfilter: Bytt en gang i året

1. Løsne dekslet og ta det av.
2. Skift ut avtrekksfilteret.
3. Sett på dekslet og lås det fast.

Skifte ut motorvernfilter

1. Løsne filterdekslet og ta det av.
2. Fjern hovedfilterkurven.
3. Trykk ned gitteret til motorvernfilteret, vri det og fjern
det.
4. Fjern motorvernfilteret.
5. Sett inn nytt motorvernfilter.
6. Sett inn gitteret til motorvernfilteret og klikk det på
plass.
7. Sett inn hovedfilterkurven.
8. Sett på filterdekslet og lås det fast.

Bistand ved feil

⚠ FARE

Fare for elektrisk støt

*Personskader forårsaket av berøring av strømførende
deler*

Slå av apparatet.

Trekk ut strømstøpselet.

Merknad

*Hvis det opptrer en feil (f.eks. filterbrudd), må apparatet
umiddelbart slås av. Feilen må utbedres før ny igangset-
ting.*

Apparatet slår seg av under drift

Motorens termovern er utløst

1. Skift ut dukfilterpose eller papirfilterpose (spesialtil-
behør).
2. Skift ut motorvernfilter.
3. Kontroller alle deler for tilstopping.
4. La motorturbinen avkjøles i ca. 30–40 minutter. Slå
på apparatet igjen.

Sugekraften blir svakere

1. Skift ut dukfilterpose eller papirfilterpose (spesialtilbehør).
2. Rengjør hovedfilterkurven under flytende vann og tørk den.
3. Sett på og lås filterdekslet riktig.

Støvutslipp under suging

1. Skift ut defekt fleecefilterpose eller papirfilterpose (spesialtilbehør).
2. Sjekk at fleecefilterposen eller papirfilterposen (spesialtilbehør) sitter som den skal.
3. Sett på og lås filterdekslet riktig.
4. Sett inn uskadet hovedfilterkurv.
5. Sett inn motorvernfilteret riktig.

Ingen eller utilstrekkelig sugekraft

1. Fjern blokkeringer fra sugedysen, sugerøret eller sugeslangen.
2. Bytt ut defekt sugeslange.
3. Skift ut dukfilterpose eller papirfilterpose (spesialtilbehør).
4. Sett på og lås filterdekslet riktig.
5. Rengjør hovedfilterkurven under flytende vann og tørk den.
6. Sett inn uskadet hovedfilterkurv.
7. Skift ut motorvernfilter.

Sugeturbin går ikke

1. Kontroller stikkkontakten og sikringen for strømforsyningen.
2. Kontroller strømledningen og nettpluggen til apparatet.
3. Slå på apparatet.

Kundeservice

Dersom feilen ikke kan utbedres, må apparatet kontrolleres av kundeservice.

Garanti

Vår ansvarlige salgsorganisasjon for det enkelte land har utgitt garantibetingelsene som gjelder i det aktuelle landet. Eventuelle feil på apparatet repareres gratis i garantitiden dersom disse kan føres tilbake til material- eller produksjonsfeil. Ved behov for garanti-reparasjoner, vennligst henvend deg med kjøpskvitteringen til din forhandler eller nærmeste autoriserte kundeservice. (Se adresse på baksiden)

Tilbehør og reservedeler

Bruk bare originalt tilbehør og originale reservedeler; de garanterer for en sikker og problemfri drift av apparatet. Informasjon om tilbehør og reservedeler finner du på www.kaercher.com.

EU-samsvarserklæring

Vi erklærer herved at maskinen beskrevet nedenfor på grunn av design og konstruksjon, samt i versjonen som vi har markedsført, oppfyller de relevante grunnleggende helse- og sikkerhetskravene i EU-direktivene.

Endringer på maskinen uten avtale med oss, gjør at denne erklæringen blir ugyldig.

Produkt: Apparat til tørrsuging

Type: 1.394-xxx

Gjeldende EU-direktiver

2006/42/EF (+2009/127/EF)

2009/125/EF

2011/65/EU

2014/30/EU

Anvendte harmoniserte standarder

EN 50581

EN 55014-1: 2017

EN 55014-2: 2015

EN 60312-1: 2017

EN 60335-1

EN 60335-2-69

EN 61000-3-2: 2014

EN 61000-3-3: 2013

EN 62233: 2008

Anvendte nasjonale standarder

-

Anvendt(e) forordning(er)

666/2013

Undertegnede handler på vegne av og med fullmakt fra styret.



H. Jenner

Chairman of the Board of Management



S. Reiser

Director Regulatory Affairs & Certification

Dokumentasjonsfullmektig: S. Reiser

Alfred Kärcher SE & Co. KG

Alfred-Kärcher-Str. 28 - 40

71364 Winnenden (Germany)

Tlf.: +49 7195 14-0

Faks: +49 7195 14-2212

Winnenden, 2019/10/01

Tekniske spesifikasjoner

Kärcher BV 5/1

Elektrisk tilkobling

Nettspenning	V	220-240
Fase	~	1
Nettfrekvens	Hz	50-60
Beskyttelsesklasse		II

Nominell inngangseffekt	W	800
-------------------------	---	-----

Effektspesifikasjoner apparat

Innhold i beholderen	l	5
Luftmengde (maks.)	l/s	53
Vakuum (maks.)	kPa (mbar)	24,0 (240)

Mål og vekt

Lengde x bredde x høyde	mm	400 x 320 x 540
Gjennomsnittlig driftsvekt	kg	6,5
Diameter sugeslange	mm	35
Lengde sugeslange	m	1,5

Omgivelsesbetingelser

Omgivelsestemperatur (maks.)	°C	+40
------------------------------	----	-----

Registrerte verdier iht. EN 60335-2-69

Lydtrykknivå L_{pA}	dB(A)	62
Usikkerhet K_{pA}	dB(A)	1
Lydeffektnivå L_{WA}	dB(A)	76
Hånd-arm-vibrasjonsverdi	m/s^2	<2,5
Usikkerhet K	m/s^2	0,2

Nettledning

Type nettkabel	mm^2	H05VV-F 2x1,0
Delenummer (EU)		6.650-633.0
Delenummer (GB)		6.650-635.0
Delenummer (CH)		6.650-634.0
Kabellengde	m	15

Med forbehold om tekniske endringer.

Innehåll

Allmän information.....	41
Miljöskydd.....	41
Avsedd användning.....	41
Säkerhetsinformation.....	41
Beskrivning av maskinen.....	41
Förberedelse.....	42
Idrifttagning.....	42
Manövrering.....	42
Transport.....	42
Förvaring.....	42
Skötsel och underhåll.....	42
Hjälp vid störningar.....	42
Garanti.....	43
Tillbehör och reservdelar.....	43
EU-försäkran om överensstämmelse.....	43
Tekniska data.....	44

Allmän information



Läs igenom den här originalbruksanvisningen och medföljande säkerhetsinformation innan du använder din apparat

första gången. Följ anvisningarna.

Förvara båda häftena för framtida bruk eller för nästa ägare.

- Om inte bruksanvisningen och säkerhetsinformationen beaktas kan det uppstå skador på apparaten och risker för användaren och andra personer.
- Informera försäljaren omgående om transportskada uppstått.
- Kontrollera vid uppackningen att inga tillbehör saknas eller är skadade.

Miljöskydd



Förpackningsmaterialen kan återvinnas. Avfallshandtera förpackningar på ett miljövänligt sätt.



Elektriska och elektroniska maskiner innehåller ofta värdefulla återvinningsbara material och komponenter såsom engångsbatterier, uppladdningsbara batterier och olja, som vid felaktig användning eller felaktig avfallshantering kan utgöra en potentiell risk för människors hälsa och för miljön.

Dessa komponenter är dock nödvändiga för att maskinen ska kunna arbeta korrekt. Maskiner som märkts med denna symbol får inte kastas i hushållssoporna.

Information om ämnen (REACH)

Aktuell information om ämnen finns på: www.kaercher.com/REACH

Avsedd användning

⚠ VARNING

Hälsorisk

Inandning av hälsovådligt damm

Maskinen ska inte användas för att suga upp hälsovådligt damm.

OBSERVERA

Maskinskada

Kortslutning på grund av hög luftfuktighet

Använd och förvara endast maskinen inomhus.

- Denna universaldammsugare är avsedd för torrengröning av golv- och väggytor.
- Denna apparat är avsedd för yrkesmässig användning, t.ex. på hotell, i skolor, på sjukhus och fabriker, i butiker, på kontor och av uthyrningsfirmor.

Säkerhetsinformation

Pacemaker

⚠ FARA

Fara på grund av utstrålad högfrekvens/elektriska magnetfält

Hälsorisk när en pacemaker bärs

Beakta följande säkerhetsinformation vid hantering av denna apparat.

- Om du bär pacemaker rekommenderar vi att du konsulterar din läkare eller pacemakertillverkaren för information om möjliga försiktighetsåtgärder innan du använder maskinen.
- Alla typer av pacemakar är inte lika motståndskraftiga mot utstrålad högfrekvens/elektriska magnetfält i omedelbar närhet vilket skulle kunna leda till problem när maskinen används.
- Använd inte maskinen om din läkare inte kan garantera säkerheten!

Beskrivning av maskinen

Bild A

- ① Sugstuts (yttre)
- ② Filterlock
- ③ Låsning av filterlocket
- ④ Fleecefilterpåse
- ⑤ Huvudfilterkorg
- ⑥ Galler på motorskyddsfiltret
- ⑦ Motorskyddsfilter
- ⑧ Handtag
- ⑨ Axelband med mittspänne och ändspänne
- ⑩ Höftbälte
- ⑪ Hållare för sugrör
- ⑫ Ryggdyna
- ⑬ Typskylt
- ⑭ Käpa
- ⑮ Frånluftfilter
- ⑯ Käpa
- ⑰ Strömkabel
- ⑱ Huvudströmbrytare
- ⑲ Omkopplare hårt golv/heltäckningsmatta
- ⑳ Strömkabelkrok (utfällbar)
- ㉑ Golvmunstycke
- ㉒ Teleskopsugrör
- ㉓ Sugkraftsreglage
- ㉔ Krök
- ㉕ Sugslang

Färgmärkning

- Manövreringselement för rengöringsprocessen är gula.
- Manövreringselement för underhåll och service är ljusgrå.

Föberedelse

1. Packa upp apparaten och montera tillbehör.
Bild B

Drifftagning

1. Kontroll om huvudfilterkorgen är insatt i apparaten.

Driftlägen

1. Användning med filterdukspåse eller pappersfilterpåse (specialtillbehör)
2. Användning utan filterpåse

Ställ in höftbälte och axelband

1. Sätt maskinen på ryggen.
2. Haka i låset och ställ in höftbältet.
Bild C
3. Justera maskinen till kroppen genom att dra i mittspännena. Ta inte på för stramt; huvudbelastningen ska vara på höftbältet.

Bild D

4. Justera maskinens position på ryggen genom att dra i ändspännena.

Bild E

Manövrering

OBSERVERA

Fara på grund av teknisk defekt

Risk för skador på maskinen

Stäng av motorn direkt när sugkraften minskar.

Koppla till maskinen

1. Anslut nätkontakten.
2. Koppla till maskinen med huvudbrytaren.

Justera sugkraften

1. Reglera sugkraften på sugregulatorn.

Rengöringsdrift

1. Ställ omkopplaren på hård yta eller matta.
2. Utför rengöringen.

Stänga av apparaten

1. Stäng av apparaten med huvudbrytaren.
2. Dra ut nätkontakten.

Efter varje användning

1. Töm huvudfilterkorg vid behov.
2. Rengör maskin, tillbehör och strömkabel med en fuktig trasa efter användningen.

Förvara maskinen

1. Ställ undan apparaten i ett torrt utrymme och säkra den mot obehörig användning.

Transport

△ FÖRSIKTIGHET

Bristande hänsyn till vikt

Risk för personskadorna och materialskadorna

Ta hänsyn till maskinens vikt vid transport.

1. Vid transport i fordon ska apparaten säkras enligt gällande riktlinjer så att den inte kan halka och välta.

Förvaring

△ FÖRSIKTIGHET

Bristande hänsyn till vikt

Risk för personskadorna och materialskadorna

Ta hänsyn till maskinens vikt vid förvaring.

Maskinen får endast lagras inomhus.

Skötsel och underhåll

△ FARA

Risk för elektriska stötar

Skador vid beröring av strömförande delar

Stäng av maskinen.

Dra ut nätkontakten.

Byt fleecefilterpåse/pappersfilterpåse

1. Lås upp och ta av filterlocket.

Figur 1

2. Ta bort fleecefilterpåse eller pappersfilterpåse (specialtillbehör).
3. Dra en ny fleecefilterpåse eller pappersfilterpåse (specialtillbehör) med gummifläns över sugstutsen (invändig).

Figur 2

4. Montera och lås fast filterlocket.

Figur 3

Rengöra huvudfilterkorgen

OBSERVERA

Risk på grund av våt huvudfilterkorg

Risk för skador på apparaten

Sätt aldrig in huvudfilterkorgen när den är våt.

1. Rengör huvudfilterkorgen (urtvättbar) under rinnande vatten vid behov.

Byta frånluftfilter

Frånluftfilter: Byt en gång om året

1. Lås upp och ta av kåpa.
2. Byt frånluftfilter.
3. Montera och lås kåpa.

Byta motorskyddsfilter

1. Lås upp och ta av filterlocket.
2. Ta bort huvudfilterkorg.
3. Tryck ner motorskyddsfilterets galler, vrid det och ta ut det.
4. Ta bort motorskyddsfilter.
5. Sätt in nytt motorskyddsfilter.
6. Sätt in och haka fast motorskyddsfilterets galler.
7. Sätt in huvudfilterkorg.
8. Montera och lås fast filterlocket.

Hjälp vid störningar

△ FARA

Risk för elektriska stötar

Skador vid beröring av strömförande delar

Stäng av maskinen.

Dra ut nätkontakten.

Hänvisning

Om en störning (t.ex. filterbrott) uppstår måste apparaten fränkopplas omedelbart. Störningen måste avhjälpas innan apparaten tas i drift igen.

Maskinen stängs av under drift

Motorns termiska skydd har aktiverats

1. Byt fleecefilterpåse eller pappersfilterpåse (specialtillbehör).
2. Byt motorskyddsfilter.
3. Kontrollera alla delar med avseende på igensättning.
4. Låt motorturbinen svalna i cirka 30–40 minuter. Starta apparaten igen.

Sugkraften minskar

1. Byt fleecefilterpåse eller pappersfilterpåse (specialtillbehör).
2. Rengör huvudfilterkorgen under rinnande vatten och låt den torka.
3. Montera/lås filterlock korrekt.

Damm tränger ut under sugning

1. Byt defekt fleecefilterpåse eller pappersfilterpåse (specialtillbehör).
2. Kontrollera hur fleecefilterpåsen eller pappersfilterpåsen (specialtillval) sitter.
3. Montera/lås filterlock korrekt.
4. Sätt in oskadad huvudfilterkorg.
5. Sätt in motorskyddsfilter korrekt.

Ingen eller otillräcklig sugkraft

1. Ta bort det som täpper till sugmunstycke, sugrör eller sugslang.
2. Byt ut defekt sugslang.
3. Byt fleecefilterpåse eller pappersfilterpåse (specialtillbehör).
4. Montera/lås filterlock korrekt.
5. Rengör huvudfilterkorgen under rinnande vatten och låt den torka.
6. Sätt in oskadad huvudfilterkorg.
7. Byt motorskyddsfilter.

Sugturbinen går inte

1. Kontrollera eluttaget och strömförsörjningens säkring.
2. Kontrollera apparatens nätkabel och nätkontakt.
3. Koppla till apparaten.

Kundservice

Om felet inte kan åtgärdas måste enheten kontrolleras av kundservice.

Garanti

I respektive land gäller de garantivillkor som publicerats av våra auktoriserade distributörer. Eventuella fel på maskinen repareras utan kostnad inom garantifristen, under förutsättning att det orsakats av ett material- eller tillverkningsfel. I frågor som gäller garantin ska du vända dig med kvitto till inköpsstället eller närmaste, auktoriserad kundtjänst.

(Se baksidan för adress)

Tillbehör och reservdelar

Använd endast originaltillbehör och originalreservdelar, så att en säker och störningsfri drift av maskinen är garanterad.

Information om tillbehör och reservdelar finns på www.kaercher.com.

EU-försäkran om överensstämmelse

Härmed förklarar vi att nedan angiven maskin genom sin utformning och konstruktionstyp samt i det utförande som marknadsförs av oss uppfyller gällande grundläggande säkerhets- och hälsokrav i EU-direktivet. Denna försäkran upphör att gälla om maskinen ändras utan att detta har godkänts av oss.

Produkt: Torrsug
Typ: 1.394-xxx

Gällande EU-direktiv

2006/42/EG (+2009/127/EG)
2009/125/EG
2011/65/EU
2014/30/EU

Tillämpade harmoniserade standarder

EN 50581
EN 55014-1: 2017
EN 55014-2: 2015
EN 60312-1: 2017
EN 60335-1
EN 60335-2-69
EN 61000-3-2: 2014
EN 61000-3-3: 2013
EN 62233: 2008

Tillämpade nationella standarder

-

Tillämpad(e) förordning(ar)

666/2013

Undertecknande agerar på uppdrag av och med styrelsens godkännande.



H. Jenner

Chairman of the Board of Management



S. Reiser

Director Regulatory Affairs & Certification

Dokumentationsbefullmäktigad: S. Reiser

Alfred Kärcher SE & Co. KG
Alfred-Kärcher-Str. 28 - 40
D-71364 Winnenden (Germany)
Tfn: +49 7195 14-0
Fax: +49 7195 14-2212
Winnenden, 2019/10/01

Tekniska data

Kärcher BV 5/1		
Elanslutning		
Nätspänning	V	220-240
Fas	~	1
Nätfrekvens	Hz	50-60
Skyddsklass		II
Nominell effektförbrukning	W	800
Effektdata maskin		
Behållarinnehåll	l	5
Luftmängd (max.)	l/s	53
Undertryck (max.)	kPa (mbar)	24,0 (240)
Mått och vikter		
Längd x bredd x höjd	mm	400 x 320 x 540
Typisk arbetsvikt	kg	6,5
Diameter sugslang	mm	35
Längd sugslang	m	1,5
Miljöförhållanden		
Omgivningstemperatur (max.)	°C	+40
Fastställda värden enligt EN 60335-2-69		
Ljudtrycksnivå L_{pA}	dB(A)	62
Osäkerhet K_{pA}	dB(A)	1
Ljudeffektsnivå L_{WA}	dB(A)	76
Hand-arm-vibrationsvärde	m/s^2	<2,5
Osäkerhet K	m/s^2	0,2
Nätkabel		
Typ nätkabel	mm ²	H05VV-F 2x1,0
Komponentnummer (EU)		6.650-633.0
Komponentnummer (GB)		6.650-635.0
Komponentnummer (CH)		6.650-634.0
Kabellängd	m	15

Med förbehåll för tekniska ändringar.

Sisältö

Yleisiä ohjeita	45
Ympäristönsuojelu	45
Määräystenmukainen käyttö	45
Turvallisuusohjeet	45
Laitekuvaus	45
Valmistelu	46
Käyttöönotto	46
Käyttö	46
Kuljetus	46
Varastointi	46
Hoito ja huolto	46
Ohjeet häiriötilanteissa	46
Takuu	47
Lisävarusteet ja varaosat	47
EU-vaatimustenmukaisuusvakuutus	47
Tekniset tiedot	48

Yleisiä ohjeita



Lue ennen laitteen ensimmäistä käyttöä tämä alkuperäinen käyttöohje ja mukana toimitetut turvallisuusohjeet. Menet-

tele niiden mukaisesti.

Säilytä molemmat vihkoset myöhempää käyttöä tai seuraavaa omistajaa varten.

- Käyttöohjeen ja turvallisuusohjeiden noudattamatta jättäminen voi aiheuttaa laitteen vaurioitumisen sekä vaaroja käyttäjälle ja muille henkilöille.
- Ilmoita kuljetusvahingoista heti myyjälle.
- Tarkasta pakkauksesta purkaessasi, ettei pakkauksen sisällössä ole vaurioita eikä varusteita puutu.

Ympäristönsuojelu



Pakkausmateriaalit ovat kierrätettäviä. Hävitä pakkaukset ympäristöystävällisesti.



Sähkö- ja elektroniikkalaitteet sisältävät arvokkaita kierrätettäviä materiaaleja tai rakenneosia kuten paristoja, akkuja tai öljyjä, jotka väärin käsiteltynä tai väärin hävitettynä voivat aiheuttaa mahdollisia vaaroja ihmisten terveydelle ja ympäristölle.

Nämä rakenneosat ovat kuitenkin välttämättömiä laitteen asianmukaista käyttöä varten. Tällä symbolilla merkityjä laitteita ei saa hävittää tavallisena talousjätteenä.

Sisältöaineita koskevia ohjeita (REACH)

Päivitettyjä tietoja sisältöaineista löytyy osoitteesta:

www.kaercher.com/REACH

Määräystenmukainen käyttö

VAROITUS

Terveydellinen vaara

Terveydelle haitallisten pölyjen hengittäminen

Laitetta ei saa käyttää terveydelle haitallisten pölyjen imurointiin.

HUOMIO

Laitteavauriot

Korkeasta ilmastosteudesta johtuva oikosulku

Käytä ja säilytä laitetta vain sisätiloissa.

- Tämä yleisimuri on tarkoitettu lattia- ja seinäpintojen kuivapuhdistukseen.
- Laitte on tarkoitettu ammattikäyttöön, esim. hotelleissa, kouluissa, sairaaloissa, tehtaissa, kauppoissa, toimistoissa ja vuokrattavissa tiloissa.

Turvallisuusohjeet

Sydämentahdistin

VAARA

Korkeataajuussäteilyn tai sähköisten magneettikenttien aiheuttama vaara

Terveysvaara sydämentahdistimen käyttäjille

Ota laitteen käsittelyssä huomioon seuraavat turvallisuusohjeet:

- Jos käytät sydämentahdistinta, suosittelemme, että otat yhteyttä lääkäriisi tai sydämentahdistimen valmistajaan mahdollisista varotoimenpiteistä ennen laitteen käyttöä.
- Kaikki tahdistintyytit eivät ole yhtä kestäviä välittömässä läheisyydessä ilmenevää korkeataajuussäteilyä tai sähköisiä magneettikenttiä vastaan, mikä voi aiheuttaa ongelmia laitetta käytettäessä.
- Jos lääkäri ei pysty takaamaan turvallisuuttasi, älä käytä laitetta!

Laitekuvaus

Kuva A

- ① Imuistukka (ulkopuolella)
- ② Suodattimen suojus
- ③ Suodattimen suojuksen lukitus
- ④ Kuitusuodatinpussi
- ⑤ Pääsuodatinkori
- ⑥ Moottorisuodattimen säleikkö
- ⑦ Moottorisuodatin
- ⑧ Kahva
- ⑨ Olkahihnat keski- ja päätesoljilla
- ⑩ Lantiovyo
- ⑪ Imuputken pidike
- ⑫ Selkäpehmuste
- ⑬ Tyyppikilpi
- ⑭ Kotelo
- ⑮ Poistoilmansuodatin
- ⑯ Suojus
- ⑰ Verkkajohto
- ⑱ Pääkytkin
- ⑲ Vaihdotytkin kova pinta / kokolattiamatto
- ⑳ Verkkojohdon koukku (taitettava)
- ㉑ Lattiasuutin
- ㉒ Teleskooppi-imuputki
- ㉓ Imutehon säädin
- ㉔ Putkikäyrä
- ㉕ Imuletku

Värimerkintä

- Puhdistusprosessin käyttöelementit ovat keltaisia.
- Huollon ja kunnossapidon käyttöelementit ovat kirkeän harmaita.

Valmistelu

1. Pura laite pakkauksesta ja asenna lisävarusteet.
Kuva B

Käyttöönotto

1. Tarkista, onko pääsuodatinkori asetettu laitteeseen.

Käyttötavat

1. Käyttö kuitusuodatinpussin tai paperisuodatinpussin (erikoislisätarvike) kanssa
2. Käyttö ilman pölypussia

Lantiovyön ja olkahihnojen säätö

1. Aseta laite selkään.
2. Kiinnitä suljin ja säädä lantiovyö.
Kuva C
3. Mukauta laite vartaloon vetämällä keskisoljista. Älä vedä liian tiukalle, sillä pääkuorman tulisi olla lantiovyöllä.
Kuva D
4. Säädä laitteen paikka selässä vetämällä päätesoljista.
Kuva E

Käyttö

HUOMIO

Teknisen vian aiheuttama vaara

Laitteen vaurioitumisriski

Pysäytä moottori heti, jos imuteho laskee.

Laitteen kytkeminen päälle

1. Yhdistä verkkopistoke.
2. Kytke laite päälle pääkytkimestä.

Imutehon säätö

1. Säädä imutehoa imutehon säätimellä.

Puhdistuskäyttö

1. Aseta lattiasuulakkeen vaihtokytin kova pinta- tai kokolattiamatto-asentoon.
2. Suorita puhdistus.

Laitteen kytkeminen pois päältä

1. Kytke laite pois päältä pääkytkimestä.
2. Irrota verkkopistoke.

Jokaisen käytön jälkeen

1. Tyhjennä pääsuodatinkori tarvittaessa.
2. Puhdista laite, tarvikkeet ja verkkojohto käytön jälkeen kostealla liinalla.

Laitteen säilytys

1. Aseta laite kuivaan tilaan ja varmista, etteivät sivuliset pääse käyttämään laitetta.

Kuljetus

△ VARO

Jos painoa ei oteta huomioon

Loukkaantumis- ja vaurioitumisvaara

Huomioi kuljetettaessa laitteen paino.

1. Ajoneuvossa kuljetettaessa estä laitteen liukuminen ja kaatuminen kiinnittämällä laite voimassa olevien määräysten mukaisesti.

Varastointi

△ VARO

Jos painoa ei oteta huomioon

Loukkaantumis- ja vaurioitumisvaara

Huomioi varastoitaessa laitteen paino.

Laitetta saa säilyttää vain sisätiloissa.

Hoito ja huolto

△ VAARA

Sähköiskuvaara

Loukkaantumisvaara kosketettaessa sähköä johtavia osia

Kytke laite pois päältä.

Irrota verkkopistoke.

Kuitusuodatinpussin/paperisuodatinpussin vaihto

1. Avaa suodatimen suojuksen lukitus ja poista se.
Kuva 1
2. Poista kuitusuodatinpussi tai paperisuodatinpussi (erikoislisävaruste).
3. Vedä uusi kumireunalla varustettu kuitusuodatinpussi tai paperisuodatinpussi (erikoislisävaruste) imuistukan (sisäpuoli) päälle.
Kuva 2
4. Aseta ja lukitse suodatimen suojuksen paikalleen.
Kuva 3

Pääsuodatinkorin puhdistus

HUOMIO

Märän pääsuodatinkorin aiheuttama vaara

Laitteen vaurioitumisvaara

Älä koskaan aseta pääsuodatinkoria paikalleen märkänä.

1. Puhdista pääsuodatinkori (pestävä) tarvittaessa juoksevilla vedellä.

Poistoilmansuodatimen vaihto

Poistoilmansuodatin: Vaihda 1 kerran vuodessa

1. Avaa suojuksen lukitus ja irrota suojuksen.
2. Vaihda poistoilmansuodatin.
3. Aseta ja lukitse suojuksen paikalleen.

Moottorisuodatimen vaihto

1. Avaa suodatimen suojuksen lukitus ja poista se.
2. Poista pääsuodatinkori.
3. Paina moottorisuodatimen säleikkö alas, käännä sitä ja poista se.
4. Irrota moottorisuodatin.
5. Aseta uusi moottorisuodatin paikalleen.
6. Aseta moottorisuodatimen säleikkö paikalleen niin, että se lukittuu.
7. Aseta pääsuodatinkori paikalleen.
8. Aseta ja lukitse suodatimen suojuksen paikalleen.

Ohjeet häiriötilanteissa

△ VAARA

Sähköiskuvaara

Loukkaantumisvaara kosketettaessa sähköä johtavia osia

Kytke laite pois päältä.

Irrota verkkopistoke.

Huomautus

Jos ilmenee häiriö (esim. suodatimen rikkoutuminen), laite on kytkettävä pois päältä välittömästi. Häiriö on korjattava ennen kuin laite otetaan käyttöön uudelleen.

Laite kytkeytyy käytön aikana pois päältä

Moottorin lämpösuoja on reagoinut

1. Vaihda kuitusuodatinpussi tai paperisuodatinpussi (erikoislisävaruste).
2. Vaihda moottorisuodatin.
3. Tarkasta kaikki osat tukosten varalta.
4. Anna moottorin turbiinin jäähtyä noin 30–40 minuutin ajan. Kytke laite uudelleen päälle.

Imuteho laskee

1. Vaihda kuitusuodatinpussi tai paperisuodatinpussi (erikoislisävaruste).
2. Puhdista pääsuodatinkori juoksevalla vedellä ja anna kuivua.
3. Asenna/lukitse suodattimen kansi oikein.

Pölyä tulee ulos imuroitaessa

1. Vaihda vaurioitunut kuitusuodatinpussi tai paperisuodatinpussi (erikoislisävaruste).
2. Tarkista, että kuitusuodatinpussi tai paperisuodatinpussi on tukevasti paikallaan (erikoislisävaruste).
3. Asenna/lukitse suodattimen kansi oikein.
4. Aseta vaurioimaton pääsuodatinkori paikalleen.
5. Aseta moottorisuodatin oikein paikalleen.

Imutehoa ei ole tai se on riittämätön

1. Poista tukokset imusuuttimesta, imuputkesta tai imuletuksesta.
2. Vaihda viallinen imuletku.
3. Vaihda kuitusuodatinpussi tai paperisuodatinpussi (erikoislisävaruste).
4. Asenna/lukitse suodattimen kansi oikein.
5. Puhdista pääsuodatinkori juoksevalla vedellä ja anna kuivua.
6. Aseta vaurioimaton pääsuodatinkori paikalleen.
7. Vaihda moottorisuodatin.

Imuturbiini ei käynnisty

1. Tarkista pistorasia ja virran syötön sulake.
2. Tarkista laitteen verkkojohto ja verkkopistoke.
3. Kytke laite päälle.

Asiakaspalvelu

Jos vikaa ei voida korjata, toimita laite tarkastettavaksi asiakaspalveluun.

Takuu

Jokaisessa maassa ovat voimassa vastaavan myyntiyhtiön julkaisemat takuuehdot. Korjaamme laitteessa mahdollisesti ilmenevät häiriöt takuuajan kuluessa maksutta, jos häiriöiden syynä ovat olleet materiaali- tai valmistusvirheet. Takuutapauksessa pyydämme ottamaan yhteyttä ostosoitteeseen kanssa jälleenmyyjään tai lähimpään valtuutettuun asiakaspalveluun. (Osoite, katso takasivu)

Lisävarusteet ja varaosat

Käytä vain alkuperäisiä lisävarusteita ja alkuperäisiä varaosia, sillä ne varmistavat laitteen turvallisen ja häiriötömän käytön.

Tietoja lisävarusteista ja varaosista löytyy osoitteesta www.kaercher.com.

EU-vaatimustenmukaisuusvakuutus

Täten vakuutamme, että jäljempänä kuvattu kone vastaa suunnittelultaan ja rakenteeltaan sekä meidän markkinoille tuomanamme mallina EU-direktiivien olennaisia turvallisuus- ja terveysvaatimuksia. Jos konetta muutetaan ilman meidän hyväksyntäämme, tämän vakuutuksen voimassaolo raukeaa.

Tuote: Kuivaimuri
Tyyppi: 1.394-xxx

Sovellettavat EU-direktiivit

2006/42/EY (+2009/127/EY)
2009/125/EY
2011/65/EU
2014/30/EU

Sovellettavat yhdenmukaistetut standardit

EN 50581
EN 55014-1: 2017
EN 55014-2: 2015
EN 60312-1: 2017
EN 60335-1
EN 60335-2-69
EN 61000-3-2: 2014
EN 61000-3-3: 2013
EN 62233: 2008

Sovelletut kansalliset standardit

-

Sovellettu asetus (sovelletut asetukset)

666/2013

Allekirjoittaneet toimivat yrityksen johtokunnan puolesta ja sen valtakirjalla.



H. Jenner

Chairman of the Board of Management



S. Reiser

Director Regulatory Affairs & Certification

Dokumentointivastaava: S. Reiser

Alfred Kärcher SE & Co. KG
Alfred-Kärcher-Str. 28 - 40
71364 Winnenden (Germany)
Puh.: +49 7195 14-0
Faksi: +49 7195 14-2212
Winnenden, 2019/10/01

Tekniset tiedot

Kärcher BV 5/1

Sähköliitäntä

Verkkojännite	V	220-240
Vaihe	~	1
Verkkotaajuus	Hz	50-60
Suojaluokka		II
Nimellistehonotto	W	800

Laitteen tehotiedot

Säiliön tilavuus	l	5
Ilmamäärä (maks.)	l/s	53
Alipaine (maks.)	kPa (mbar)	24,0 (240)

Mitat ja painot

Pituus x leveys x korkeus	mm	400 x 320 x 540
Tyypillinen käyttöpaino	kg	6,5
Imuletkun läpimitta	mm	35
Imuletkun pituus	m	1,5

Ympäristöolosuhteet

Ympäristön lämpötila (maks.)	°C	+40
------------------------------	----	-----

Määritetyt arvot standardin EN 60335-2-69 mukaan

Äänenpainetaso L_{pA}	dB(A)	62
Epävarmuus K_{pA}	dB(A)	1
Äänen tehotaso L_{WA}	dB(A)	76
Käsi-käsivarsi-tärinäarvo	m/s^2	<2,5
Epävarmuus K	m/s^2	0,2

Verkkokaapeli

Verkkojohton tyyppi	mm ²	H05VV-F 2x1,0
Osanumero (EU)		6.650-633.0
Osanumero (GB)		6.650-635.0
Osanumero (CH)		6.650-634.0
Kaapelin pituus	m	15

Oikeus teknisiin muutoksiin pidätetään.

Περιεχόμενα

Γενικές υποδείξεις.....	49
Προστασία του περιβάλλοντος	49
Προβλεπόμενη χρήση	49
Υποδείξεις ασφαλείας.....	49
Περιγραφή συσκευής.....	49
Προετοιμασία.....	50
Έναρξη χρήσης	50
Χειρισμός.....	50
Μεταφορά.....	50
Αποθήκευση	50
Φροντίδα και συντήρηση	50
Αντιμετώπιση βλαβών	51
Εγγύηση	51
Παρελκόμενα και ανταλλακτικά.....	51
Δήλωση συμμόρφωσης ΕΕ	51
Τεχνικά χαρακτηριστικά	52

Γενικές υποδείξεις



Πριν από την πρώτη χρήση της συσκευής, διαβάστε αυτό το εγχειρίδιο οδηγιών χρήσης καθώς και τις

συνημμένες υποδείξεις ασφαλείας. Εφαρμόζετε αυτές τις οδηγίες.

Φυλάξτε τα δύο βιβλιάρικα για μεταγενέστερη χρήση ή για τον επόμενο ιδιοκτήτη.

- Η μη τήρηση των οδηγιών χρήσης, καθώς και των υποδείξεων ασφαλείας, μπορεί να έχει ως συνέπεια βλάβες στη συσκευή ή κινδύνους για τον χειριστή ή άλλα άτομα.
- Σε περίπτωση ζημιάς από τη μεταφορά ειδοποιήστε αμέσως το κατάστημα αγοράς.
- Κατά το άνοιγμα της συσκευασίας, ελέγξτε το περιεχόμενο για τυχόν ελλείψεις σε εξαρτήματα καθώς και για ζημιές.

Προστασία του περιβάλλοντος



Τα υλικά συσκευασίας είναι ανακυκλώσιμα.

Απορρίπτετε τις συσκευασίες με περιβαλλοντικά ορθό τρόπο.



Οι ηλεκτρικές και ηλεκτρονικές συσκευές περιέχουν πολύτιμα ανακυκλώσιμα υλικά και, συχνά, εξαρτήματα όπως μπαταρίες απλές, επαναφορτιζόμενες ή λάδια, τα οποία σε περίπτωση λανθασμένης χρήσης ή απόρριψης μπορούν να θέσουν σε κίνδυνο την ανθρώπινη υγεία και το περιβάλλον. Ωστόσο, αυτά τα συστατικά είναι απαραίτητα για τη σωστή λειτουργία της συσκευής. Οι συσκευές που φέρουν αυτό το σύμβολο δεν επιτρέπεται να απορρίπτονται μαζί με τα οικιακά απορρίμματα.

Υποδείξεις σχετικά με συστατικά (REACH)

Ενημερωμένες πληροφορίες σχετικά με τα συστατικά είναι διαθέσιμες στη διεύθυνση: www.kaercher.com/REACH

Προβλεπόμενη χρήση

Δ ΠΡΟΕΙΔΟΠΟΙΗΣΗ

Κίνδυνος για την υγεία

Εισπνοή βλαβερών σωματιδίων σκόνης

Μη χρησιμοποιείτε τη συσκευή για την αναρρόφηση επιβλαβών για την υγεία σκονών.

ΠΡΟΣΟΧΗ

Πρόκληση ζημιών στη συσκευή

Βραχυκύκλωμα λόγω υψηλής ατμοσφαιρικής υγρασίας
Χρησιμοποιείτε κα αποθηκεύετε τη συσκευή μόνο σε εσωτερικούς χώρους.

- Αυτή ηλεκτρική σκούπα γενικής χρήσης προορίζεται για τον ξηρό καθαρισμό δαπέδων και τοίχων.
- Η συσκευή αυτή προορίζεται για επαγγελματική χρήση, π.χ. σε ξενοδοχεία, σχολεία, νοσοκομεία, εργοστάσια, καταστήματα, γραφεία και εταιρείες ενδοκίσεως.

Υποδείξεις ασφαλείας

Βηματοδότης

Δ ΚΙΝΔΥΝΟΣ

Κίνδυνος λόγω ακτινοβολίας ηλεκτρομαγνητικών πεδίων υψηλής συχνότητας

Κίνδυνος για την υγεία όταν φοράτε βηματοδότη
Κατά τη χρήση αυτής της συσκευής τηρείτε τις ακόλουθες υποδείξεις ασφαλείας,

- Εάν φοράτε βηματοδότη, σας συνιστούμε, πριν χρησιμοποιήσετε τη συσκευή, να συμβουλευτείτε τον γιατρό σας ή τον κατασκευαστή του βηματοδότη για ενδεχόμενα μέτρα πρόφύλαξης.
- Όλοι οι τύποι βηματοδοτών δεν είναι εξίσου ανθεκτικοί στην ακτινοβολία σε άμεση γειννίαση από ηλεκτρομαγνητικά πεδία υψηλών συχνοτήτων, τα οποία θα μπορούσαν να προκαλέσουν προβλήματα κατά τη λειτουργία της συσκευής.
- Εάν ο γιατρός σας δεν μπορεί να εγγυηθεί την ασφάλειά σας, μην χρησιμοποιήσετε τη συσκευή!

Περιγραφή συσκευής

Εικόνα Α

- 1 Στόμιο αναρρόφησης (εξωτερικά)
- 2 Κάλυμμα φίλτρου
- 3 Ασφάλιση του καλύμματος φίλτρου
- 4 Σακούλα φίλτρου από βάτα
- 5 Καλάθι κύριου φίλτρου
- 6 Πλέγμα του φίλτρου προστασίας κινητήρα
- 7 Φίλτρο προστασίας κινητήρα
- 8 Χειρολαβή
- 9 Ιμάντας ανάρτησης με μεσαία και τελικά λουριά ρύθμισης
- 10 Ζώνη μέσης
- 11 Στήριγμα για σωλήνα αναρρόφησης
- 12 Μαξιλάρι πλάτης
- 13 Πινακίδα τύπου
- 14 Περιβλήμα
- 15 Φίλτρο ακάθαρτου αέρα
- 16 Κάλυμμα
- 17 Ηλεκτρικό καλώδιο
- 18 Γενικός διακόπτης
- 19 Διακόπτης επιλογής για σκληρές επιφάνειες/μοκέτες
- 20 Άγκιστρο ηλεκτρικού καλωδίου (πτυσσόμενο)

- 21 Ακροφύσιο δαπέδου
- 22 Τηλεσκοπικός σωλήνας αναρρόφησης
- 23 Ρυθμιστής αναρρόφησης
- 24 Καμπύλη
- 25 Ελαστικός σωλήνας αναρρόφησης

Χρωματική σήμανση

- Τα στοιχεία χειρισμού για τη διεργασία καθαρισμού είναι κίτρινα.
- Τα στοιχεία χειρισμού για τη συντήρηση και το σέρβις είναι ανοιχτό γκρι.

Προετοιμασία

1. Αφαιρέστε τη συσκευασία της συσκευής και τοποθετήστε τα εξαρτήματα.
- Εικόνα Β**

Έναρξη χρήσης

1. Έλεγχος, εάν έχει τοποθετηθεί το καλάθι του κύριου φίλτρου στη συσκευή.

Τρόποι λειτουργίας

1. Λειτουργία με σακούλα φίλτρου βάτας ή με σακούλα χαρτινού φίλτρου (ειδικός εξοπλισμός)
2. Λειτουργία χωρίς σακούλα φίλτρου

Ρύθμιση ζώνης μέσης και ιμάντα ανάρτησης

1. Βάλτε τη συσκευή στην πλάτη της.
 2. Κλείστε την ασφάλεια και ρυθμίστε τη ζώνη μέσης.
- Εικόνα C**
3. Προσαρμόστε τη συσκευή στο σώμα τραβώντας τα κεντρικά λουριά. Μην τα φοράτε πολύ σφιχτά, το κύριο φορτίο θα πρέπει να είναι στη ζώνη.
- Εικόνα D**
4. Ρυθμίστε τη θέση της συσκευής στην πλάτη τραβώντας τα τελικά λουριά.
- Εικόνα E**

Χειρισμός

ΠΡΟΣΟΧΗ

Κίνδυνος Λόγω τεχνικού ελαττώματος
Κίνδυνος ζημιάς στη συσκευή
Σβήστε αμέσως τον κινητήρα αν μειώνεται η ισχύς αναρρόφησης.

Ενεργοποίηση συσκευής

1. Συνδέστε το φως ρεύματος.
2. Θέστε τη συσκευή σε λειτουργία από τον γενικό διακόπτη.

Ρύθμιση ισχύος αναρρόφησης

1. Ρυθμίστε την αναρροφητική ισχύ στον ρυθμιστή.

Λειτουργία καθαρισμού

1. Ρυθμίστε τον διακόπτη επιλογής του ακροφυσίου δαπέδου στη θέση για σκληρές επιφάνειες ή μοκέτες.
2. Εκτελέστε τον καθαρισμό.

Απενεργοποίηση συσκευής

1. Απενεργοποιήστε τη συσκευή από τον γενικό διακόπτη.
2. Αποσυνδέστε το φως ρεύματος.

Έπειτα από κάθε λειτουργία

1. Εάν είναι αναγκαίο, αδειάστε το καλάθι του κύριου φίλτρου.
2. Μετά τη χρήση καθαρίζετε τη συσκευή, τα αξεσουάρ και το ηλεκτρικό καλώδιο με ένα υγρό πανί.

Αποθήκευση συσκευής

1. Τοποθετήστε τη συσκευή σε στεγνό χώρο και ασφαλίστε την ώστε να μην μπορεί να χρησιμοποιηθεί από αναρμόδια άτομα.

Μεταφορά

Δ ΠΡΟΣΟΧΗ

Μη τήρηση των οδηγιών σχετικά με το βάρος Κίνδυνος τραυματισμού και πρόκλησης ζημιών Κατά τη μεταφορά προσέξτε το βάρος του μηχανήματος.

1. Κατά τη μεταφορά με οχήματα στερεώστε τη συσκευή σύμφωνα με τις ισχύουσες οδηγίες ώστε να μην γλιστρήσει και να μην πέσει.

Αποθήκευση

Δ ΠΡΟΣΟΧΗ

Μη τήρηση των οδηγιών σχετικά με το βάρος Κίνδυνος τραυματισμού και πρόκλησης ζημιών Κατά την αποθήκευση προσέξτε το βάρος της συσκευής.
 Η συσκευή μπορεί να αποθηκεύεται μόνο σε εσωτερικούς χώρους.

Φροντίδα και συντήρηση

Δ ΚΙΝΔΥΝΟΣ

Κίνδυνος ηλεκτροπληξίας
Τραυματισμοί από την επαφή με εξαρτήματα που διαρρέονται από ρεύμα
Θέστε τη συσκευή εκτός λειτουργίας.
Αποσυνδέστε το φως από την πρίζα.

Αντικατάσταση σακούλας φίλτρου βάτας/χαρτιού

1. Απασφαλίστε και αφαιρέστε το κάλυμμα του φίλτρου.
Σχήμα 1
2. Αφαιρέστε τη σακούλα φίλτρου βάτας ή χαρτιού (έξτρα αξεσουάρ).
3. Περάστε την καινούργια σακούλα φίλτρου βάτας ή χαρτιού (έξτρα αξεσουάρ) μαζί με ελαστική φλάντζα πάνω από το στόμιο αναρρόφησης (εσωτερικά).
Σχήμα 2
4. Τοποθετήστε και ασφαλίστε το κάλυμμα του φίλτρου.
Σχήμα 3

Καθαρισμός κύριου φίλτρου

ΠΡΟΣΟΧΗ

Κίνδυνος λόγω υγρού καλαθιού κύριου φίλτρου
Κίνδυνος ζημιάς στη συσκευή
Ποτέ μην τοποθετείτε το καλάθι κύριου φίλτρου υγρό.

1. Εάν είναι απαραίτητο, καθαρίστε το καλάθι κύριου φίλτρου (πλένεται) κάτω από τρεχούμενο νερό.

Αλλαγή φίλτρου ακάθαρτου αέρα

Φίλτρο ακάθαρτου αέρα: Αλλαγή 1 φορά το χρόνο

1. Απασφαλίστε και αφαιρέστε το κάλυμμα.
2. Αντικαταστήστε το φίλτρο ακάθαρτου αέρα.
3. Τοποθετήστε και ασφαλίστε το κάλυμμα.

Αντικατάσταση του φίλτρου προστασίας του κινητήρα

1. Απασφαλίστε και αφαιρέστε το κάλυμμα του φίλτρου.
2. Αφαιρέστε το καλάθι του κύριου φίλτρου.
3. Πιέστε το πλέγμα του φίλτρου προστασίας του κινητήρα προς τα κάτω, στρέψτε το και αφαιρέστε το.
4. Αφαιρέστε το φίλτρο προστασίας κινητήρα.
5. Τοποθετήστε ένα νέο φίλτρο προστασίας κινητήρα.
6. Τοποθετήστε και ασφαλίστε το πλέγμα του φίλτρου προστασίας του κινητήρα.
7. Τοποθετήστε το καλάθι του κύριου φίλτρου.
8. Τοποθετήστε και ασφαλίστε το κάλυμμα του φίλτρου.

Αντιμετώπιση βλαβών

⚠ ΚΙΝΔΥΝΟΣ

Κίνδυνος ηλεκτροπληξίας

Τραυματισμοί από την επαφή με εξαρτήματα που διαρρέονται από ρεύμα

Θέστε τη συσκευή εκτός λειτουργίας.

Αποσυνδέστε το φως από την πρίζα.

Υπόδειξη

Αν εμφανιστεί κάποια βλάβη (π.χ. σπάσιμο φίλτρου), πρέπει αμέσως να απενεργοποιήσετε τη συσκευή. Η βλάβη πρέπει να επισκευαστεί πριν ενεργοποιηθεί ξανά η συσκευή.

Η συσκευή απενεργοποιείται κατά τη διάρκεια της λειτουργίας

Ενεργοποιήθηκε η προστασία υπερθέρμανσης του κινητήρα

1. Αλλάξτε τη σακούλα φίλτρου βάτας ή χαρτιού (έξτρα αξεσουάρ).
2. Αντικαταστήστε το φίλτρο προστασίας του κινητήρα.
3. Ελέγξτε όλα τα εξαρτήματα για τυχόν αποφράξεις.
4. Αφήστε τον τρόβιλο του κινητήρα να κρυώσει για 30-40 λεπτά. Ενεργοποιήστε ξανά τη συσκευή.

Η αναρροφητική ισχύς μειώνεται

1. Αλλάξτε τη σακούλα φίλτρου βάτας ή χαρτιού (έξτρα αξεσουάρ).
2. Καθαρίστε την κεφαλή κύριου φίλτρου με τρεχούμενο νερό και στεγνώστε την.
3. Τοποθετήστε/ασφαλίστε σωστά το κάλυμμα του φίλτρου.

Διαρροή σκόνης κατά την αναρρόφηση

1. Αντικαταστήστε την ελαττωματική σακούλα φίλτρου βάτας ή χαρτιού (έξτρα αξεσουάρ).
2. Ελέγξτε τη θέση της σακούλας φίλτρου βάτας ή χαρτιού (έξτρα αξεσουάρ).
3. Τοποθετήστε/ασφαλίστε σωστά το κάλυμμα του φίλτρου.
4. Τοποθετήστε το άθικτο καλάθι του κύριου φίλτρου.
5. Τοποθετήστε σωστά το φίλτρο προστασίας του κινητήρα.

Ανύπαρκτη ή ανεπαρκής αναρροφητική ισχύς

1. Ξεβουλώστε το ακροφύσιο αναρρόφησης, τον άκαμπο ή τον ελαστικό σωλήνα αναρρόφησης.
2. Αντικαταστήστε τον ελαττωματικό ελαστικό σωλήνα αναρρόφησης.
3. Αλλάξτε τη σακούλα φίλτρου βάτας ή χαρτιού (έξτρα αξεσουάρ).
4. Τοποθετήστε/ασφαλίστε σωστά το κάλυμμα του φίλτρου.
5. Καθαρίστε την κεφαλή κύριου φίλτρου με τρεχούμενο νερό και στεγνώστε την.
6. Τοποθετήστε το άθικτο καλάθι του κύριου φίλτρου.
7. Αντικαταστήστε το φίλτρο προστασίας του κινητήρα.

Ο στρόβιλος αναρρόφησης δεν λειτουργεί

1. Ελέγξτε την πρίζα και την ηλεκτρική ασφάλεια.
2. Ελέγξτε το ηλεκτρικό καλώδιο και το φως της συσκευής.
3. Ενεργοποιήστε τη συσκευή.

Υπηρεσία εξυπηρέτησης πελατών

Εάν δε διορθωθεί η βλάβη, πρέπει να γίνει έλεγχος της συσκευής από την υπηρεσία εξυπηρέτησης πελατών.

Εγγύηση

Σε κάθε χώρα ισχύουν οι όροι εγγύησης οι οποίοι εκδίδονται από την αρμόδια εταιρεία διανομής μας. Τυχόν βλάβες στη συσκευή σας επιδιορθώνονται από εμάς χωρίς χρέωση εντός της προθεσμίας εγγύησης, εφόσον οφείλονται σε σφάλμα υλικού ή κατασκευής. Σε περίπτωση εγγύησης απευθυνθείτε στον προμηθευτή σας ή το πλησιέστερο εξουσιοδοτημένο τμήμα εξυπηρέτησης πελατών, προσκομίζοντας το παραστατικό της αγοράς.

(για διευθύνσεις βλέπε την πίσω σελίδα)

Παρελκόμενα και ανταλλακτικά

Χρησιμοποιείτε μόνο γνήσια παρελκόμενα και γνήσια ανταλλακτικά, καθώς αυτά εγγυώνται την ασφαλή και απρόσκοπτη λειτουργία της συσκευής.

Πληροφορίες σχετικά με τα παρελκόμενα και τα ανταλλακτικά θα βρείτε στη διεύθυνση www.kaercher.com.

Δήλωση συμμόρφωσης ΕΕ

Με το παρόν δηλώνουμε ότι η παρακάτω μηχανή λόγω του σχεδιασμού και του τύπου κατασκευής της καθώς και στην έκδοση την οποία έχουμε διαθέσει στην αγορά πληροί τις σχετικές βασικές απαιτήσεις για την ασφάλεια και την υγεία των Οδηγίων ΕΕ. Σε περίπτωση τροποποίησης της μηχανής που δεν έχει συμφωνηθεί με εμάς, αυτή η δήλωση ακυρώνεται.

Πρόϊόν: Ηλεκτρική σκούπα ξηρής αναρρόφησης

Τύπος: 1.394-xxx

Σχετικές Οδηγίες ΕΕ

2006/42/ΕΚ (+2009/127/ΕΚ)

2009/125/ΕΚ

2011/65/ΕΕ

2014/30/ΕΕ

Εφαρμοζόμενα εναρμονισμένα πρότυπα

EN 50581
 EN 55014-1: 2017
 EN 55014-2: 2015
 EN 60312-1: 2017
 EN 60335-1
 EN 60335-2-69
 EN 61000-3-2: 2014
 EN 61000-3-3: 2013
 EN 62233: 2008

Εφαρμοζόμενα εθνικά πρότυπα

-

Κανονισμός(οί) σε εφαρμογή
 666/2013

Οι υπογράφωντες ενεργούν κατ' εντολή και με πληρεξούσιο από το διοικητικό συμβούλιο.



H. Jenner
 Chairman of the Board of Management



S. Reiser
 Director Regulatory Affairs & Certification

Πληρεξούσιος τεκμηρίωσης: S. Reiser
 Alfred Kärcher SE & Co. KG
 Alfred-Kärcher-Str. 28 - 40
 71364 Winnenden (Germany)
 Τηλ.: +49 7195 14-0
 Φαξ: +49 7195 14-2212
 Winnenden, 2019/10/01

Τεχνικά χαρακτηριστικά

Kärcher BV 5/1

Ηλεκτρική σύνδεση

Τάση δικτύου	V	220-240
Φάση	~	1
Συχνότητα δικτύου	Hz	50-60
Κατηγορία προστασίας		II

Ονομαστική κατανάλωση ισχύος

W 800

Στοιχεία ισχύος συσκευής

Χωρητικότητα δοχείου	l	5
Ποσότητα αέρα (μέγ.)	l/s	53
Υποπίεση (μέγ.)	kPa (mbar)	24,0 (240)

Διαστάσεις και βάρη

Μήκος x πλάτος x ύψος	mm	400 x 320 x 540
Τυπικό βάρος λειτουργίας	kg	6,5
Διάμετρος ελαστικού σωλήνα αναρρόφησης	mm	35
Μήκος ελαστικού σωλήνα αναρρόφησης	m	1,5

Περιβαλλοντικές συνθήκες

Θερμοκρασία περιβάλλοντος (μέγ.)	°C	+40
----------------------------------	----	-----

Μετρημένες τιμές κατά EN 60335-2-69

Στάθμη ηχητικής πίεσης L_{pA}	dB(A)	62
Αβεβαιότητα K_{pA}	dB(A)	1
Στάθμη ηχητικής ισχύος L_{WA}	dB(A)	76
Τιμή δονήσεων χεριού-βραχίονα	m/s^2	<2,5
Αβεβαιότητα K	m/s^2	0,2

Καλώδιο τροφοδοσίας

Τύπος ηλεκτρικού καλωδίου	mm^2	H05VV-F 2x1,0
Αριθμός εξαρτήματος (EU)		6.650-633.0
Αριθμός εξαρτήματος (GB)		6.650-635.0
Αριθμός εξαρτήματος (CH)		6.650-634.0
Μήκος καλωδίου	m	15

Με την επιφύλαξη τεχνικών αλλαγών.

İçindekiler

Genel uyarılar.....	53
Çevre koruma.....	53
Amaca uygun kullanım.....	53
Güvenlik bilgisi.....	53
Cihaz açıklaması.....	53
Hazırlık.....	54
İşletime alma.....	54
Kumanda etme.....	54
Taşıma.....	54
Depolama.....	54
Koruma ve bakım.....	54
Arıza durumunda yardım.....	54
Garanti.....	55
Aksesuarlar ve yedek parçalar.....	55
AB Uygunluk Beyanı.....	55
Teknik bilgiler.....	56

Genel uyarılar



Cihazı ilk defa kullanmadan önce orijinal işletim kılavuzunu ve ekli güvenlik bilgilerini okuyun. Bu bilgilere göre hareket

edin.

Her iki kılavuzu daha sonra kullanmak için ve sizden sonraki kullanıcı için saklayın.

- İşletim kılavuzu ve güvenlik bilgilerine uyulmaması, kullanıcı ve diğer kişiler için tehlikeli durumların oluşmasına ve cihazın hasar görmesine yol açabilir.
- Taşıma hasarları varsa hemen bayii bilgilendirin.
- Ambalajı açarken, paket içeriğinde eksik aksesuar veya hasarlı parça olup olmadığını kontrol edin.

Çevre koruma



Ambalaj malzemeleri geri dönüştürülebilir. Lütfen ambalajları çevreye zarar vermeden tasfiye edin.



Elektrikli ve elektronik cihazlar, değerli ve geri dönüştürülebilir malzemelerin yanı sıra yanlış kullanılması veya yanlış imha edilmesi durumunda

insan sağlığı ve çevre için potansiyel tehlike teşkil edebilecek piller, aküler veya yağlar içerebilir. Ancak cihazın usulüne uygun şekilde çalıştırılması için bu parçalar gereklidir. Bu sembol ile işaretlenen cihazlar evsel atık ile birlikte imha edilmemelidir.

İçindekiler hakkında uyarılar (REACH)

İçindekiler hakkında ayrıntılı bilgileri bulabileceğiniz adres: www.kaercher.com/REACH

Amaca uygun kullanım

⚠ UYARI

Sağlık tehlikesi

Sağlığa zararlı tozların solunması

Cihazı, sağlığa zararlı tozların süpürülmesi için kullanmayın.

⚠ DİKKAT

Cihazın hasar görmesi

Havadaki yüksek nem sebebiyle kısa devre

Cihazı sadece iç mekanlarda kullanın ve saklayın.

- Bu universal cihaz; zemin ve duvar yüzeylerinin kuru temizlemesi için uygundur.
- Bu cihaz, ticari kullanıma uygundur; örn., oteller, okullar, hastaneler, fabrikalar, dükkanlar, bürolar ve kiralama dükkanları.

Güvenlik bilgisi

Kalp pili

⚠ TEHLİKE

Yayılan yüksek frekans / elektromanyetik alan nedeniyle tehlike

Kalp pili kullanmanın neden olabileceği sağlık tehlikeleri
Bu cihazla çalışırken aşağıdaki güvenlik bilgilerini dikkate alın.

- *Kalp pili kullanıyorsanız, cihazı kullanmadan önce olası önlemler konusunda doktorunuza veya kalp pili üreticisine danışmanızı öneririz.*
- *Her kalp pili, yakınında yayılan yüksek frekans/elektromanyetik alanlara karşı aynı dayanıklılığa sahip değildir ve bu, cihazın çalışmasında problemlere neden olabilir.*
- *Doktorunuz güvenliğinizi garanti edemiyorsa, cihazı kullanmayın!*

Cihaz açıklaması

Şekil A

- 1 Emme ağız (dış)
- 2 Filtre kapağı
- 3 Filtre kapağının kilidi
- 4 Vlies filtre torbası
- 5 Ana filtre sepeti
- 6 Motor koruma filtresinin izgarası
- 7 Motor koruma filtresi
- 8 Tutamak
- 9 Ortada ve uçta sıkma yeri olan omuz askıları
- 10 Kalça kayışı
- 11 Emme borusu için tutucu
- 12 Sırt dolgusu
- 13 Tip etiketi
- 14 Gövde
- 15 Egzoz hava filtresi
- 16 Kapak
- 17 Şebeke kablosu
- 18 Ana şalter
- 19 Sert yüzey / halı zemini geçiş şalteri
- 20 Şebeke kablosu kancası (katlanabilir)
- 21 Yer süpürme başlığı
- 22 Teleskopik emiş borusu
- 23 Vakum gücü ayarlayıcısı
- 24 Dirsek
- 25 Vakum hortumu

Renk kodlaması

- Temizleme süreci için kumanda elemanları sarı renklidir.
- Bakım ve servis için kumanda elemanları açık gri renklidir.

Hazırlık

1. Cihazı ambalajından çıkarın ve aksesuarlarını monte edin.

Şekil B

İşletime alma

1. Ana filtre sepetinin cihaza takılı olup olmadığını kontrol edin.

İşletim türleri

1. Vlies filtresi veya kağıt filtre ile işletim (özel donanım)
2. Filtre kağıdı olmadan kullanım

Kalça kayışının ve omuz askılarının ayarlanması

1. Cihazı sırtınıza yerleştirin.
 2. Kilidi kapatın ve kalça kayışını ayarlayın.
- Şekil C**
3. Ortadaki sıkma yerleriyle cihazı vücudunuza göre ayarlayın. Çok fazla sıkmayın, ana yük kalça kayışında olmalıdır.

Şekil D

4. Sondaki sıkma yerlerini çekerek, cihazın sırtınızdaki konumunu ayarlayın.

Şekil E

Kumanda etme

DIKKAT

Teknik arıza nedeniyle tehlike

Cihazda hasar riski

Emme gücü azalıyorsa, cihazı derhal durdurun.

Cihazın çalıştırılması

1. Şebeke fişini takın.
2. Cihazı ana şalterden açın.

Vakum gücünü ayarlayın

1. Vakum gücü ayarlayıcısındaki vakum gücünü ayarlayın.

Temizleme işletimi

1. Yer süpürme başlığının geçiş şalterini sert yüzeye veya halı zeminine ayarlayın.
2. Temizleme işlemi uygulayın.

Cihazın kapatılması

1. Cihazı ana şalterden kapatın.
2. Şebeke fişini çıkarın.

Her işletimden sonra

1. Gerekirse, ana filtre sepetini boşaltın.
2. Cihazı ve aksesuarları ve şebeke kablosunu kullandıktan sonra nemli bir bezle temizleyin.

Cihazın muhafaza edilmesi

1. Cihazı kuru bir odada muhafaza edin ve izinsiz kullanıma karşı emniyete alın.

Taşıma

△ TEDBİR

Ağırlığın dikkate alınmaması

Yaralanma ve zarar görme tehlikesi mevcuttur

Taşıma sırasında cihazın ağırlığını dikkate alın.

1. Cihazı araç içinde taşıırken, ilgili geçerli direktifler uyarınca kayma ve devrilmeye karşı emniyete alın.

Depolama

△ TEDBİR

Ağırlığın dikkate alınmaması

Yaralanma ve zarar görme tehlikesi mevcuttur

Depolama sırasında cihazın ağırlığına dikkat edin.

Cihaz sadece iç mekanlarda depolanabilir.

Koruma ve bakım

△ TEHLİKE

Akım çarpma tehlikesi

Akım ileten parçalara temas nedeniyle yaralanmalar

Cihazı kapatın.

Şebeke fişini çekin.

Vlies filtre torbasının/kağıt filtre torbasının değiştirilmesi

1. Filtre kapağının kilidini açın ve filtre kapağını çıkarın.
- Resim 1**
2. Vlies filtresini veya kağıt filtreyi (özel donanım) çıkarın.
 3. Yeni vlies filtre torbasını veya kağıt filtre torbasını (özel aksesuar) kauçuk flanş ile emme ağız üzerine (içten) çekin.

Resim 2

4. Filtre kapağını yerleştirin ve filtre kapağının kilidini kapatın.

Resim 3

Ana filtre sepetinin temizliği

DIKKAT

Islak ana filtre sepeti nedeniyle tehlike

Cihazda hasar riski

Ana filtre sepetini asla ıslak kullanmayın.

1. Gerekirse, ana filtre sepetini (yıkanebilir) akan su altında temizleyin.

Egzoz hava filtresini değiştirme

Egzoz hava filtresi: Yılda bir kez değişim

1. Kapağın kilidini açın ve kapağı çıkarın.
2. Egzoz hava filtresini değiştirin.
3. Kapağı takın ve kilitleyin.

Motor koruma filtresini değiştirme

1. Filtre kapağının kilidini açın ve filtre kapağını çıkarın.
2. Ana filtre sepetini çıkarın.
3. Motor koruma filtresinin izgarasını aşağı bastırın, çevirin ve çıkarın.
4. Motor koruma filtresini çıkartın.
5. Yeni motor koruma filtresini takın.
6. Motor koruma filtresinin izgarasını yerleştirin ve yerine oturtun.
7. Ana filtre sepetini yerleştirin.
8. Filtre kapağını yerleştirin ve filtre kapağının kilidini kapatın.

Arıza durumunda yardım

△ TEHLİKE

Akım çarpma tehlikesi

Akım ileten parçalara temas nedeniyle yaralanmalar

Cihazı kapatın.

Şebeke fişini çekin.

Not

Bir arıza oluşması (ör. filtre kırılması) cihaz derhal kapatılmalıdır. Yeniden işleme alınmadan önce, arıza giderilmelidir.

Cihaz, işletme sırasında kapanıyor

Motor termo koruyucusu cevap verdi

1. Vlies filtresini veya kağıt filtreyi (özel donanım) değiştirin.
2. Motor koruma filtresini değiştirin.
3. Tüm parçaları tıkanıklığa karşı kontrol edin.
4. Motor türbininin yaklaşık 30-40 dakika soğumasını bekleyin. Cihazı tekrar çalıştırın.

Emme gücü düşüyor

1. Vlies filtresini veya kağıt filtreyi (özel donanım) değiştirin.
2. Ana filtre sepetini akar su altında temizleyin ve kurutun.
3. Filtre kapağını doğru şekilde oturtun/kilitleyin.

Vakum sırasında toz çıkışı

1. Arızalı vlies filtresini veya kağıt filtreyi (özel donanım) değiştirin.
2. Vlies filtresi torbasının veya kağıt filtre torbasının (özel donanım) yerine doğru oturup oturmadığını kontrol edin.
3. Filtre kapağını doğru şekilde oturtun/kilitleyin.
4. Hasarsız ana filtre sepetini yerleştirin.
5. Motor koruma filtresini doğru şekilde yerleştirin.

Emme gücü yok veya çok az

1. Emme memesi, emme borusu ve emme hortumundaki tıkanmaları giderin.
2. Arızalı emme hortumunu değiştirin.
3. Vlies filtresini veya kağıt filtreyi (özel donanım) değiştirin.
4. Filtre kapağını doğru şekilde oturtun/kilitleyin.
5. Ana filtre sepetini akar su altında temizleyin ve kurutun.
6. Hasarsız ana filtre sepetini yerleştirin.
7. Motor koruma filtresini değiştirin.

Emme türbini çalışmıyor

1. Prizi ve güç kaynağının sigortasını kontrol edin.
2. Cihazın şebeke kablosunu ve şebeke fişini kontrol edin.
3. Cihazı çalıştırın.

Müşteri hizmetleri

Arızanın giderilememesi durumunda, cihaz müşteri hizmetleri tarafından kontrol edilmelidir.

Garanti

Her ülkede yetkili distribütörümüz tarafından verilmiş garanti şartları geçerlidir. Garanti süresi içinde cihazınızda oluşan muhtemel hasarları, arızanın kaynağı üretim veya malzeme hatası olduğu sürece ücretsiz olarak karşılıyoruz. Garanti durumunda satış fişi ile satıcıya veya yetkili servise başvurun.
(Adres için Bkz. Arka sayfa)

Aksesuarlar ve yedek parçalar

Sadece orijinal aksesuarlar ve orijinal yedek parçalar kullanın. Bu parçalar cihazın güvenli ve arızasız çalışmasını sağlar.

Aksesuar ve yedek parçalara ilişkin bilgiler için adres: www.kaercher.com.

AB Uygunluk Beyanı

İşbu belgeyle, aşağıda adı geçen makinenin mevcut tasarımını yapı tarzı ve tarafımızdan piyasaya sürülen modeliyle AB direktifinin ilgili temel güvenlik ve sağlık yükümlülüklerine uygun olduğunu beyan ederiz. Bizim onayımız olmadan makinede yapılan bir değişiklik durumunda, bu açıklama geçerliliğini kaybeder.

Ürün: Kuru elektrikli süpürge

Tip: 1.394-xxx

İlgili AB direktifleri

2006/42/AT (+2009/127/AT)

2009/125/EG

2011/65/AT

2014/30/AB

Uygunlanan uyumlaştırılmış normlar

EN 50581

EN 55014-1: 2017

EN 55014-2: 2015

EN 60312-1: 2017

EN 60335-1

EN 60335-2-69

EN 61000-3-2: 2014

EN 61000-3-3: 2013

EN 62233: 2008

Uygulanan ulusal normlar

-

Uygulanan yönetmelik(ler)

666/2013

Aşağıda imzası olan, yönetim kurulu adına ve yönetim yetkisine sahip olarak hareket eder.



H. Jenner

Chairman of the Board of Management



S. Reiser

Director Regulatory Affairs & Certification

Dokümantasyon yetkilisi: S. Reiser

Alfred Kärcher SE & Co. KG

Alfred-Kärcher-Str. 28 - 40

71364 Winnenden (Almanya)

Tel.: +49 7195 14-0

Faks: +49 7195 14-2212

Winnenden, 2019/10/01

Teknik bilgiler

Kärcher BV 5/1

Elektrik bağlantısı

Şebeke gerilimi	V	220-240
Faz	~	1
Şebeke frekansı	Hz	50-60
Koruma sınıfı		II
Nominal güç tüketimi	W	800

Cihaz performans verileri

Hazne içeriği	l	5
Hava miktarı (maks.)	l/s	53
Vakum basıncı (maks.)	kPa (mbar)	24,0 (240)

Boyutlar ve ağırlıklar

Uzunluk x genişlik x yükseklik	mm	400 x 320 x 540
Tipik işletim ağırlığı	kg	6,5
Emme hortumu çapı	mm	35
Emme hortumu uzunluğu	m	1,5

Çevresel koşul

Ortam sıcaklığı (maks.)	°C	+40
-------------------------	----	-----

EN 60335-2-69 uyarınca tespit edilen değerler

Ses basınç seviyesi L_{pA}	dB(A)	62
Belirsizlik K_{pA}	dB(A)	1
Ses gücü seviyesi L_{WA}	dB(A)	76
El-kol titreşim değeri	m/s^2	<2,5
Belirsizlik K	m/s^2	0,2

Güç kablosu

Şebeke kablosu tipi	mm^2	H05VV-F 2x1,0
Parça numarası (EU)		6.650-633.0
Parça numarası (GB)		6.650-635.0
Parça numarası (CH)		6.650-634.0
Kablo uzunluğu	m	15

Teknik değişiklik hakkı saklıdır.

Содержание

Общие указания.....	57
Защита окружающей среды.....	57
Использование по назначению.....	57
Указания по технике безопасности.....	57
Описание устройства.....	57
Подготовка.....	58
Ввод в эксплуатацию.....	58
Управление.....	58
Транспортировка.....	58
Хранение.....	58
Уход и техническое обслуживание.....	58
Помощь при неисправностях.....	59
Гарантия.....	59
Принадлежности и запасные части.....	60
Декларация о соответствии стандартам ЕС....	60
Технические характеристики.....	60

Общие указания



Перед первым применением устройства ознакомьтесь с данной оригинальной инструкцией по эксплуатации и прилагаемыми указаниями по технике безопасности. Действовать в соответствии с ними.

Сохранять обе брошюры для дальнейшего пользования или для следующего владельца.

- Несоблюдение инструкции по эксплуатации и указаний по технике безопасности может привести к повреждению устройства и опасности травмирования оператора и других лиц.
- При обнаружении транспортных повреждений сразу проинформировать торгового представителя.
- При распаковке устройства проверить его комплектность и целостность.

Защита окружающей среды



Упаковочные материалы поддаются вторичной переработке. Упаковку необходимо утилизировать без ущерба для окружающей среды.



Электрические и электронные устройства часто содержат ценные материалы, пригодные для вторичной переработки, и зачастую такие компоненты, как батареи, аккумуляторы или масло, которые при неправильном обращении или ненадлежащей утилизации представляют потенциальную опасность для здоровья и экологии. Тем не менее, данные компоненты необходимы для правильной работы устройства. Устройства, обозначенные этим символом, запрещено утилизировать вместе с бытовыми отходами.

Указания по ингредиентам (REACH)

Для получения актуальной информации об ингредиентах см. www.kaercher.com/REACH

Использование по назначению

⚠ ПРЕДУПРЕЖДЕНИЕ

Опасность для здоровья

Вдыхание вредной для здоровья пыли

Не использовать устройство для сбора вредной для здоровья пыли.

ВНИМАНИЕ

Повреждение устройства

Короткое замыкание из-за высокой влажности
Использовать и хранить устройство только в помещении.

- Данный универсальный пылесос предназначен для сухой чистки поверхностей пола и стен.
- Данное устройство подходит для промышленного использования, например, в гостиницах, школах, больницах, фабриках, магазинах, офисах и бюро по аренде недвижимости.

Указания по технике безопасности

Электрокардиостимулятор

⚠ ОПАСНОСТЬ

Опасность из-за излучаемых высокочастотных/электрических магнитных полей

Опасность для здоровья при ношении электрокардиостимулятора

При работе с этим устройством соблюдать следующие указания по технике безопасности.

- Если Вы носите электрокардиостимулятор, мы рекомендуем Вам проконсультироваться с врачом или производителем электрокардиостимулятора о возможных мерах предосторожности перед началом работы с устройством.
- Не все типы электрокардиостимуляторов одинаково устойчивы к излучению в непосредственной близости от излучаемых высокочастотных/электрических магнитных полей, что может привести к проблемам во время эксплуатации устройства.
- Если Ваш врач не может гарантировать Вашу безопасность, не используйте устройство!

Описание устройства

Рисунок А

- ① Всасывающий патрубок (снаружи)
- ② Крышка фильтра
- ③ Фиксатор крышки фильтра
- ④ Фильтровальный пакет из нетканого материала
- ⑤ Фильтрующий элемент
- ⑥ Решетка фильтра защиты двигателя
- ⑦ Фильтр защиты двигателя
- ⑧ Рукоятка
- ⑨ Плечевые ремни со средней и конечной натяжкой
- ⑩ Поясной ремень
- ⑪ Держатель для всасывающей трубки
- ⑫ Мягкая спинка
- ⑬ Заводская табличка
- ⑭ Корпус
- ⑮ Выходной фильтр
- ⑯ Крышка

- 17) Сетевой кабель
- 18) Главный выключатель
- 19) Переключатель для твердых поверхностей/ковровых покрытий
- 20) Крючки сетевого кабеля (откидывающиеся)
- 21) Насадка для пола
- 22) Телескопическая удлинительная трубка
- 23) Регулятор силы всасывания
- 24) Колено
- 25) Всасывающий шланг

Цветовая маркировка

- Элементы управления для процесса очистки имеют желтый цвет.
- Элементы управления для технического и сервисного обслуживания выполнены серым цветом.

Подготовка

1. Распаковать устройство и установить принадлежности.

Рисунок В

Ввод в эксплуатацию

1. Проверить, вставлен ли фильтрующий элемент в устройство.

Режимы работы

1. Режим с фильтровальным пакетом из нетканого материала или бумажным фильтровальным пакетом (специальные принадлежности)
2. Режим без фильтр-мешка

Регулировка поясного ремня и плечевых ремней

1. Установить устройство на спину.
 2. Защелкнуть замок и установить поясной ремень.
- Рисунок С**
3. Подогнать устройство под размеры тела путем подтягивания до средней натяжки. Не затягивать слишком туго, основная нагрузка должна приходиться на поясной ремень.

Рисунок D

4. Надеть устройство на спину, затянув до конечной затяжки.

Рисунок E

Управление

ВНИМАНИЕ

Опасность из-за технической неисправности

Опасность повреждения устройства

При ослаблении всасывания немедленно остановить двигатель.

Включение устройства

1. Вставить штепсельную вилку в розетку.
2. Включить устройство на главном выключателе.

Регулировка силы всасывания

1. Регулировать силу всасывания на регуляторе силы всасывания.

Режим очистки

1. Установить переключатель насадки для пола на твердые поверхности или ковровые покрытия.
2. Произвести очистку.

Выключение устройства

1. Выключить устройство с помощью главного выключателя.
2. Вынуть штепсельную вилку из розетки.

После каждой эксплуатации

1. При необходимости опорожнить фильтрующий элемент.
2. Устройство, принадлежности и сетевой кабель после применения протереть влажной тряпкой.

Хранение устройства

1. Хранить устройство в сухом помещении, приняв меры от несанкционированного использования.

Транспортировка

△ ОСТОРОЖНО

Несоблюдение веса

Опасность получения травм и повреждений
Во время транспортировки учитывать вес устройства.

1. При перевозке устройства в транспортных средствах зафиксировать его от скольжения и опрокидывания в соответствии с действующими правилами.

Хранение

△ ОСТОРОЖНО

Несоблюдение веса

Опасность получения травм и повреждений
Во время хранения учитывать вес устройства.
Устройство разрешается хранить только в помещениях.

Уход и техническое обслуживание

△ ОПАСНОСТЬ

Опасность поражения электрическим током

Травмы в результате касания токоведущих частей

Выключить устройство.

Извлечь штепсельную вилку.

Замена фильтровального пакета из нетканого материала/бумажного фильтровального пакета

1. Разблокировать и снять крышку фильтра.
Изображение 1
2. Снять фильтровальный пакет из нетканого материала или бумажный фильтровальный пакет (специальные принадлежности).
3. Надеть новый фильтровальный пакет из нетканого материала или бумажный фильтровальный пакет (специальные принадлежности) с резиновым фланцем на всасывающий патрубок (внутри).
Изображение 2
4. Установить и зафиксировать крышку фильтра.
Изображение 3

Очистка фильтрующего элемента

ВНИМАНИЕ

Опасность из-за мокрого фильтрующего элемента

Опасность повреждения устройства

Никогда не вставляйте мокрый фильтрующий элемент.

1. При необходимости промыть фильтрующий элемент (моющийся изнутри) под проточной водой.

Замена выходного фильтра

Выходной фильтр: замена раз в год

1. Разблокировать и снять крышку.
2. Заменить выходной фильтр.
3. Установить крышку и заблокировать ее.

Замена фильтра защиты двигателя

1. Разблокировать и снять крышку фильтра.
2. Извлечь фильтрующий элемент.
3. Прижать решетку фильтра защиты двигателя вниз, повернуть и снять.
4. Извлечь фильтр защиты двигателя.
5. Вставить новый фильтр защиты двигателя.
6. Установить и зафиксировать решетку фильтра защиты двигателя.
7. Установить фильтрующий элемент.
8. Установить и зафиксировать крышку фильтра.

Помощь при неисправностях

⚠ ОПАСНОСТЬ

Опасность поражения электрическим током
Травмы в результате касания токоведущих частей

Выключить устройство.

Извлечь штепсельную вилку.

Примечание

При появлении неисправности (например, разрыве фильтра) устройство следует незамедлительно выключить. Перед повторным включением устройства следует устранить неисправность.

Устройство отключается во время работы

Сработал тепловой защитный элемент двигателя

1. Заменить фильтровальный пакет из нетканого материала или бумажный фильтровальный пакет (специальные принадлежности).
2. Заменить фильтр защиты двигателя.
3. Проверить все части на предмет засорения.
4. Дать турбине двигателя остыть в течение примерно 30-40 минут. Снова включить устройство.

Сила всасывания ослабевает

1. Заменить фильтровальный пакет из нетканого материала или бумажный фильтровальный пакет (специальные принадлежности).
2. Промыть фильтрующий элемент главного фильтра проточной водой и просушить.
3. Правильно установить и зафиксировать крышку фильтра.

Во время уборки из устройства выходит пыль

1. Заменить неисправный фильтровальный пакет из нетканого материала или бумажный фильтровальный пакет (специальные принадлежности).
2. Проверить посадку фильтровального пакета из нетканого материала или бумажного фильтровального пакета (специальные принадлежности).

3. Правильно установить и зафиксировать крышку фильтра.
4. Вставить неповрежденный фильтрующий элемент.
5. Правильно вставить защитный фильтр двигателя.

Отсутствующая или недостаточная мощность всасывания

1. Удалить мусор из насадки, всасывающей трубки и всасывающего шланга.
2. Заменить неисправный всасывающий шланг.
3. Заменить фильтровальный пакет из нетканого материала или бумажный фильтровальный пакет (специальные принадлежности).
4. Правильно установить и зафиксировать крышку фильтра.
5. Промыть фильтрующий элемент главного фильтра проточной водой и просушить.
6. Вставить неповрежденный фильтрующий элемент.
7. Заменить фильтр защиты двигателя.

Всасывающая турбина не работает

1. Проверить розетку и предохранитель системы электропитания.
2. Проверить сетевую кабель и штепсельную вилку устройства.
3. Включить устройство.

Сервисная служба

Если неисправность не удается устранить, устройство необходимо отправить на проверку в сервисную службу.

Гарантия

В каждой стране действуют соответствующие гарантийные условия, установленные уполномоченной организацией по сбыту нашей продукции. Возможные неисправности устройства в течение гарантийного срока мы устраняем бесплатно, если причина заключается в дефектах материалов или производственных браке. В случае возникновения претензий в течение гарантийного срока просьба обращаться с чеком о покупке в торговую организацию, продавшую изделие или в ближайшую уполномоченную службу сервисного обслуживания.
(Адрес указан на обороте)

Дата выпуска отображается на заводской табличке в закодированном виде.

При этом отдельные цифры имеют следующее значение::

Пример: 30190

3 год выпуска

0 столетие выпуска

1 десятилетие выпуска

9 вторая цифра месяца выпуска

0 первая цифра месяца выпуска

Таким образом, в данном примере код 30190 означает дату выпуска 09 / (2)013.

Принадлежности и запасные части

Использовать только оригинальные принадлежности и запасные части. Только они гарантируют безопасную и бесперебойную работу устройства.

Для получения информации о принадлежностях и запчастях см. www.kaercher.com.

Декларация о соответствии стандартам ЕС

Настоящим заявляем, что концепция, конструкция и исполнение указанной ниже машины отвечают соответствующим основным требованиям директив ЕС по безопасности и охране здоровья. При любых изменениях машины, не согласованных с нашей компанией, данная декларация теряет свою силу.

Изделие: Пылесос для сухой уборки

Тип: 1.394-xxx

Действующие директивы ЕС

2006/42/EC (+2009/127/EC)

2009/125/EC

2011/65/EC

2014/30/EC

Примененные гармонизированные стандарты

EN 50581

EN 55014-1: 2017

EN 55014-2: 2015

EN 60312-1: 2017

EN 60335-1

EN 60335-2-69

EN 61000-3-2: 2014

EN 61000-3-3: 2013

EN 62233: 2008

Примененные национальные стандарты

Применяемый(-ые) регламент(-ы)

666/2013

Нижеподписавшиеся лица действуют от имени и по доверенности Правления.



H. Jenner

Chairman of the Board of Management



S. Reiser

Director Regulatory Affairs & Certification

Лицо, ответственное за ведение документации: Ш.

Райзер (S. Reiser)

Alfred Kärcher SE & Co. KG

Alfred-Kärcher-Str. 28-40

71364 Winnenden (Germany)

Тел.: +49 7195 14-0

Факс: +49 7195 14-2212

Winnenden, 2019/10/01

Технические характеристики

Kärcher BV 5/1

Электрическое подключение

Напряжение сети V 220-240

Фаза ~ 1

Частота сети Hz 50-60

Класс защиты II

Номинальная потребляемая мощность W 800

Рабочие характеристики устройства

Объем бака l 5

Расход воздуха (макс.) l/s 53

Разрежение (макс.) kPa (mbar) 24,0 (240)

Размеры и вес

Длина x ширина x высота mm 400 x 320 x 540

Типичный рабочий вес kg 6,5

Диаметр всасывающего шланга mm 35

Длина всасывающего шланга m 1,5

Условия окружающей среды

Температура окружающей среды (макс.) °C +40

Расчетные значения в соответствии с EN 60335-2-69

Уровень звукового давления L_{pA} dB(A) 62

Погрешность K_{pA} dB(A) 1

Уровень звуковой мощности L_{wA} dB(A) 76

Вибрация на руке/кисти m/s^2 <2,5

Погрешность K m/s^2 0,2

Сетевой шнур

Тип сетевого кабеля mm^2 H05VV-F 2x1,0

Номер детали (EU) 6.650-633.0

Номер детали (GB) 6.650-635.0

Номер детали (CH) 6.650-634.0

Длина шнура m 15

Сохраняется право на внесение технических изменений.

Tartalom

Általános utasítások	61
Környezetvédelem	61
Rendeltetésszerű alkalmazás	61
Biztonsági utasítások	61
A készülék leírása	61
Előkészítés	62
Üzembe helyezés	62
Kezelés	62
Szállítás	62
Tárolás	62
Ápolás és karbantartás	62
Segítség üzemzavarok esetén	63
Garancia	63
Tartozékok és pótkatrészek	63
EU-megfelelőségi nyilatkozat	63
Műszaki adatok	64

Általános utasítások



A készülék első használata előtt olvassa el az eredeti kezelési útmutatót és a mellékelt biztonsági tanácsokat. Ezeknek megfelelően járjon el.

Őrizze meg mindkét tájékoztatót későbbi használatra vagy a következő tulajdonos számára.

- A használati utasítás és a biztonsági tanácsok be nem tartása a készülék károsodásához, valamint a kezelő és más személyek veszélyeztetéséhez vezethet.
- A szállítás során keletkezett károk esetén azonnal értesítse a kereskedőt.
- Kicsomagolásnál ellenőrizze, hogy a csomagolásból nem hiányzik-e valamilyen tartozék, illetve a csomagolás tartalma nem károsodott-e.

Környezetvédelem



A csomagolóanyag újrahasznosítható. Kérjük, környezetbarát módon semmisítse meg a csomagolást.



Az elektromos és elektronikus készülékek értékes, újrahasznosítható anyagokat, és gyakran olyan alkotóelemeket, például elemeket, akkumulátorokat vagy olajat is tartalmaznak, melyek nem megfelelő kezelése vagy helytelen megsemmisítése potenciális veszélyt jelenthet az emberek egészségre és a környezetre. Ezek az alkotóelemek azonban a készülék rendeltetésszerű üzemeléséhez szükségesek. Az ezzel a szimbólummal jelölt készülékeket nem szabad a háztartási hulladékkal együtt megsemmisíteni.

Összetevőkre vonatkozó utasítások (REACH)

Az összetevőkre vonatkozó aktuális információkat itt találja: www.kaercher.com/REACH

Rendeltetésszerű alkalmazás

▲ FIGYELMEZTETÉS

Egészségkárosodás veszélye

Egészségre ártalmas por belélegzése

Ne használja a készüléket az egészségre ártalmas por felszívására.

FIGYELEM

A készülék károsodása

Rövidzárlat a túl magas nedvességtartalmú levegő miatt

A készüléket csak belső helyiségben használja és tárolja.

- Ez az univerzális készülék padló- és falfelületek száraztisztítására alkalmas.
- A készülék ipari használatra, pl. szállodákban, iskolákban, kórházakban, gyárakban, üzletekben, irodákban és bérleményekben történő használatra készült.

Biztonsági utasítások

Szívritmus-szabályozó

▲ VESZÉLY

Veszély a sugárzott nagyfrekvenciás / elektromos mágneses terek miatt

Egészségkárosodás veszélye szívritmus-szabályozó használata esetén

A jelen készülék kezelésekor vegye figyelembe a következő biztonsági tanácsokat.

- *Ha szívritmus-szabályozót visel, javasoljuk, hogy konzultáljon orvosával vagy a szívritmus-szabályozó gyártójával a lehetséges óvintézkedésekről a készülék használata előtt.*
- *A szívritmus-szabályozók nem minden típusa egyformán ellenálló a sugárzással szemben a sugárzott nagy frekvenciájú / elektromos mágneses terek közvetlen közelében, ami problémákat okozhat a készülék működésében.*
- *Ha orvosa nem tudja garantálni az Ön biztonságát, ne használja a készüléket!*

A készülék leírása

Ábra A

- ① Szívócsonk (kívül)
- ② Szűrőfedél
- ③ A szűrőfedél reteszelve
- ④ Vliesszűrő tasak
- ⑤ Fő szűrőkosár
- ⑥ A motorvédő szűrő rácsa
- ⑦ Motorvédő szűrő
- ⑧ Kézi fogantyú
- ⑨ Válszj közepső hevederrel és véghevederrel
- ⑩ Csipőöv
- ⑪ Szívócső tartója
- ⑫ Háttámla
- ⑬ Típus tábla
- ⑭ Ház
- ⑮ Távozólevegő-szűrő
- ⑯ Burkolat
- ⑰ Hálózati kábel
- ⑱ Főkapcsoló
- ⑲ Keménypadló burkolat/padlószőnyeg átkapcsoló
- ⑳ Hálózati kábel kampója (kihajtható)
- ㉑ Padlótisztító fej
- ㉒ Teleszkópszívócső
- ㉓ Szívóerő szabályozó

24 Könyökcső

25 Szívótlómlő

Színjelölés

- A tisztítási folyamat kezelőelemei sárgák.
- A karbantartás és a szerviz kezelőelemei világoszürkék.

Előkészítés

1. Csomagolja ki a készüléket, és szerelje fel a tartozékokat.

Ábra B

Üzembe helyezés

1. Ellenőrizze, hogy a fő szűrőkosár be van-e helyezve az eszközhöz.

Üzem módok

1. Működés vilesszűrő tasakkal vagy papír porzsákkal (külön tartozék)
2. Működés porzsák nélkül

A csípővön és a vállszíjak beállítása

1. Helyezze a készüléket a hátára.
2. Pattintsa be a reteszt, és állítsa be a csípőövet.
3. Állítsa be az eszközt a testéhez a középső hevederek meghúzásával. Ne húzza őket túl szorosra, a fő terhelésnek a csípővön kell lennie.

Ábra D

4. Állítsa be a hátán a készülék helyzetét a véghevederek meghúzásával.

Ábra E

Kezelés

FIGYELEM

Műszaki hiba miatt fellépő veszély

A készülék károsodásának veszélye

Azonnal állítsa le a motort, ha a szívóteljesítmény csökken.

Készülék bekapcsolása

1. Dugja be a hálózati csatlakozót.
2. Kapcsolja be a készüléket a főkapcsolóval.

A szívóerő beállítása

1. Szabályozza a szívóerőt a szívóerő szabályozón.

Tisztítóüzem

1. Állítsa a padlókefe átkapcsolóját keménypadló burkolatra vagy padlószőnyegre.
2. Végezze el a tisztítást.

A készülék kikapcsolása

1. Kapcsolja ki a készüléket a főkapcsolóval.
2. Húzza ki a hálózati dugaszt.

Minden használat után

1. Ha szükséges, ürítse ki a fő szűrőkosarat.
2. Használat után nedves kendővel tisztítsa meg az eszközt, a tartozékokat és a tápkábelt.

A készülék tárolása

1. Állítsa a készüléket egy száraz helyiségbe, és biztosítsa jogosulatlan hozzáférés ellen.

Szállítás

⚠ VIGYÁZAT

A súly figyelmen kívül hagyása

Sérülés és károsodás veszélye

Szállítás során ügyeljen a készülék súlyára.

1. Járműben történő szállítás esetén a készüléket a mindenkor érvényes irányelvek szerint biztosítsa csúszás és felborulás ellen.

Tárolás

⚠ VIGYÁZAT

A súly figyelmen kívül hagyása

Sérülés és károsodás veszélye

Raktározás során ügyeljen a készülék súlyára.

A készüléket csak belső terekben szabad tárolni.

Ápolás és karbantartás

⚠ VESZÉLY

Áramütés veszélye

Sérülésveszély áram alatt álló részek érintése miatt

Kapcsolja ki a készüléket.

Húzza ki a hálózati dugaszt.

A vilesszűrő tasak/papír szűrő tasak cseréje

1. Reteszelve ki és vegye le a szűrőfedeleket.
 1. **ábra**
2. Távolítsa el a vilesszűrő tasakat vagy a papír szűrő tasakat (külön tartozék).
3. Húzzon új vilesszűrő tasakat vagy papír szűrő tasakat (külön tartozék) gumi karimával a szívócsonkra (belül).
 2. **ábra**
4. Helyezze fel és reteszelve a szűrőfedeleket.
 3. **ábra**

A fő szűrőkosár megtisztítása

FIGYELEM

Veszély a nedves fő szűrőkosár miatt

A készülék károsodásának veszélye

Soha ne helyezze be a fő szűrőkosarat, ha az nedves.

1. Ha szükséges, tisztítsa meg a fő szűrőkosarat (mosható) folyó víz alatt.

Távozólevegő-szűrő cseréje

Távozólevegő-szűrő Évente egyszer cserélje

1. Reteszelve ki és vegye le a burkolatot.
2. Cserélje ki a távozólevegő-szűrőt.
3. Helyezze fel a burkolatot és a reteszelve.

Motorvédő szűrő cseréje

1. Reteszelve ki és vegye le a szűrőfedeleket.
2. Távolítsa el a fő szűrőkosarat.
3. Nyomja le a motorvédő szűrő rácsát, fordítsa el és vegye ki.
4. Távolítsa el a motorvédő szűrőt.
5. Helyezzen be új motorvédő szűrőt.
6. Helyezze be a motorvédő szűrő rácsát és pattintsa a helyére.
7. Helyezze be a fő szűrőkosarat.
8. Helyezze fel és reteszelve a szűrőfedeleket.

Segítség üzemzavarok esetén

⚠ VESZÉLY

Áramütés veszélye

Sérülésveszély áram alatt álló részek érintése miatt
Kapcsolja ki a készüléket.

Húzza ki a hálózati dugaszt.

Megjegyzés

Amennyiben üzemzavar lép fel (pl. szűrőtörés), a készüléket azonnal le kell kapcsolni. Az ismételt üzembe helyezés előtt az üzemzavart el kell hárítani.

A készülék üzem közben leáll

A motor hővédő működésbe lépett

1. Cserélje ki a viesszűrő tasakot vagy papír porzsákokat (külön tartozék).
2. Cserélje ki a motorvédő szűrőt.
3. Ellenőrizze az összes alkatrészt, hogy nincsenek-e eltömődve.
4. Hagyja a motor turbináját kb. 30-40 percig hűlni. Kapcsolja be ismét a készüléket.

A szivóerő csökken

1. Cserélje ki a viesszűrő tasakot vagy papír porzsákokat (külön tartozék).
2. Tisztítsa meg a fő szűrőkosarat folyó víz alatt és szárítsa meg.
3. Megfelelően helyezze fel/reteszelje a szűrőfedelet.

Por kilépése szívás közben

1. Cserélje ki a meghibásodott viesszűrő tasakot vagy papír szűrő tasakot (külön tartozék).
2. Ellenőrizze a viesszűrő tasak vagy a papír porzsák (külön tartozék) helyzetét.
3. Megfelelően helyezze fel/reteszelje a szűrőfedelet.
4. Helyezzen be sértetlen fő szűrőkosarat.
5. Megfelelően helyezze be a motorvédő szűrőt.

Nincs vagy elégtelen szívóteljesítmény

1. Távolítsa el az elzáró szennyeződések a szívófejből, szívócsőből vagy a szívótömlőből.
2. Cserélje ki a hibás szívótömlőt.
3. Cserélje ki a viesszűrő tasakot vagy papír porzsákokat (külön tartozék).
4. Megfelelően helyezze fel/reteszelje a szűrőfedelet.
5. Tisztítsa meg a fő szűrőkosarat folyó víz alatt és szárítsa meg.
6. Helyezzen be sértetlen fő szűrőkosarat.
7. Cserélje ki a motorvédő szűrőt.

Szivóturbina nem működik

1. Ellenőrizze a dugaszoló aljzatot és az áramellátás biztosítékát.
2. Ellenőrizze a hálózati kábelt és a készülék hálózati csatlakozóját.
3. Kapcsolja be a készüléket.

Ügyfélszolgálat

Ha az üzemzavart nem sikerül elhárítani, a készüléket az ügyfélszolgálattal kell megvizsgáltatni.

Garancia

Minden országban az illetékes értékesítő társaságunk által megadott garanciális feltételek vannak érvényben. A készüléknél felmerülő esetleges zavarokat a garanciaidőn belül díjmentesen orvosoljuk, amennyiben anyag-, illetve gyártási hibáról van szó. Garanciális esetben kérjük, a számlával együtt forduljon kereskedőjéhez vagy a legközelebbi, arra jogosult ügyfélszolgálati irodához.

(A címet lásd a hátoldalon)

Tartozékok és pótalkatrészek

Csak eredeti tartozékokat és eredeti pótalkatrészt alkalmazzon; ezek garantálják a készülék biztonságos és zavarmentes üzemelését.

A tartozékokra és pótalkatrészekre vonatkozóan információkat itt talál: www.kaercher.com.

EU-megfelelőségi nyilatkozat

Ezúton kijelentjük, hogy az alább megjelölt gép tervezése és felépítése alapján, valamint az általunk forgalomba hozott kivitelben megfelel a vonatkozó EU-irányelvek alapvető biztonsági és egészségügyi követelményeinek. A gépen végzett, de velünk nem egyeztetett módosítás esetén jelen nyilatkozat érvényét veszti.

Termék: Száraz porszívó

Típus: 1.394-xxx

Vonatkozó EU-irányelvek

2006/42/EK (+2009/127/EK)

2009/125/EK

2011/65/EU irányelv

2014/30/EU irányelv

Alkalmazott harmonizált szabványok

EN 50581

EN 55014-1: 2017

EN 55014-2: 2015

EN 60312-1: 2017

EN 60335-1

EN 60335-2-69

EN 61000-3-2: 2014

EN 61000-3-3: 2013

EN 62233: 2008

Alkalmazott nemzeti szabványok

-

Alkalmazott rendelet(ek)

666/2013

Az aláírók a cégvezetőség megbízásából és teljes körű meghatalmazásával járnak el.



H. Jenner

Chairman of the Board of Management



S. Reiser

Director Regulatory Affairs & Certification

Dokumentációs ügyekben meghatalmazott: S. Reiser
Alfred Kärcher SE & Co. KG

Alfred-Kärcher-Str. 28 - 40

71364 Winnenden (Németország)

Tel.: +49 7195 14-0

Fax: +49 7195 14-2212

Winnenden, 2019/10/01

Műszaki adatok

Kärcher BV 5/1

Elektromos csatlakozás

Hálózati feszültség	V	220-240
Fázis	~	1
Hálózati frekvencia	Hz	50-60
Érintésvédelmi osztály		II
Névleges teljesítményfelvétel	W	800

A készülék teljesítményre vonatkozó adatai

Tartály tartalma	l	5
Levegőmennyiség (max.)	l/s	53
Vákuum (max.)	kPa (mbar)	24,0 (240)

Méreték és súlyok

Hosszúság x szélesség x magasság	mm	400 x 320 x 540
Jellemző üzemi súly	kg	6,5
Szívóömlő átmérője	mm	35
Szívóömlő hossza	m	1,5

Környezeti feltételek

Környezeti hőmérséklet (max.)	°C	+40
-------------------------------	----	-----

Az EN 60335-2-69 szerint meghatározott értékek

Zajsztint L_{pA}	dB(A)	62
Bizonytalansági paraméter K_{pA}	dB(A)	1
L zajteljesítményszint L_{WA}	dB(A)	76
Kéz-kar-vibrációs érték	m/s^2	<2,5
Bizonytalansági paraméter K	m/s^2	0,2

Hálózati kábel

Hálózati kábel típusa	mm^2	H05VV-F 2x1,0
Alkatrészszám (EU)		6.650-633.0
Alkatrészszám (GB)		6.650-635.0
Alkatrészszám (CH)		6.650-634.0
Kábelhossz	m	15

A műszaki változtatások jogát fenntartjuk.

Obsah

Obecné pokyny	65
Ochrana životního prostředí	65
Použití v souladu s určením	65
Bezpečnostní pokyny	65
Popis přístroje	65
Příprava	66
Uvedení do provozu	66
Obsluha	66
Přeprava	66
Skladování	66
Péče a údržba	66
Nápověda při poruchách	66
Záruka	67
Příslušenství a náhradní díly	67
EU prohlášení o shodě	67
Technické údaje	68

Obecné pokyny



Před prvním použitím přístroje si přečtete tento překlad originálního návodu k použití a přiložené

bezpečnostní pokyny. Řiďte se jimi.

uschovejte obě příručky pro pozdější použití nebo pro dalšího vlastníka.

- V případě nedodržování návodu k použití a bezpečnostních pokynů mohou vzniknout škody na přístroji a nebezpečí pro obsluhu a další osoby.
- Škody vzniklé při přepravě ihned oznámte prodejci.
- Při vybalení zkontrolujte obsah balení, zda nechybí příslušenství a zda není obsah poškozený.

Ochrana životního prostředí



Obalové materiály jsou recyklovatelné. Obaly prosím likvidujte ekologickým způsobem.



Elektrické a elektronické přístroje obsahují hodnotné recyklovatelné materiály a často součásti, jako baterie, akumulátory nebo olej, které mohou při chybném zacházení nebo

likvidaci představovat potenciální nebezpečí pro lidské zdraví nebo pro životní prostředí. Pro řádný provoz přístroje jsou však tyto součásti nezbytné. Přístroje označené tímto symbolem se nesmí likvidovat s domovním odpadem.

Informace k obsaženým látkám (REACH)

Aktuální informace k obsaženým látkám naleznete na stránkách: www.kaercher.com/REACH

Použití v souladu s určením

⚠ VAROVÁNÍ

Zdravotní riziko

Vdechnutí prachu nebezpečného pro zdraví

Přístroj není určen k odsávání prachu nebezpečného pro zdraví.

POZOR

Poškození přístroje

Zkrat z důvodu vysoké vlhkosti vzduchu

Přístroj používejte a skladujte pouze ve vnitřních prostorech.

- Tento univerzální vysavač je vhodný pro suché a mokré čištění podlah a stěn.

- Tento přístroj je vhodný k průmyslovému použití, např. v hotelech, školách, nemocnicích, továrnách, obchodech, v kancelářích a pohostinských zařízeních.

Bezpečnostní pokyny

Kardiostimulátor

⚠ NEBEZPEČÍ

Ohrožení vyzářováním vysokofrekvenčních/elektrických magnetických polí

Ohrožení zdraví při nošení kardiostimulátoru

Při manipulaci s tímto přístrojem dbejte následujících bezpečnostních pokynů.

- *V případě, že nosíte kardiostimulátor Vám doporučujeme, abyste se u Vašeho lékaře nebo u výrobce kardiostimulátoru informovali o případných preventivních opatřeních, dříve než začnete přístroj provozovat.*
- *Ne všechny typy kardiostimulátorů jsou stejně odolné proti vyzářování vysokofrekvenčních/elektrických magnetických polí v bezprostřední blízkosti, což by mohlo způsobit problémy při provozu přístroje.*
- *Pokud Vám nemůže Váš lékař zaručit spolehlivost, přístroj nepoužívejte!*

Popis přístroje

Ilustrace A

- ① Sací hrdlo (vnější)
- ② Kryt filtru
- ③ Zajištění krytu filtru
- ④ Rounový filtrační sáček
- ⑤ Hlavní filtrační koš
- ⑥ Mřížka ochranného filtru motoru
- ⑦ Ochranný filtr motoru
- ⑧ Rukojeť
- ⑨ Zádový nosič se středními a koncovými napínači
- ⑩ Bederní popruh
- ⑪ Držák sací trubice
- ⑫ Zádové polstrování
- ⑬ Typový štítek
- ⑭ Skříň
- ⑮ Filtr odváděného vzduchu
- ⑯ Kryt
- ⑰ Síťový kabel
- ⑱ Hlavní vypínač
- ⑲ Přepínač tvrdá podlaha/kobercová podlaha
- ⑳ Hák na síťový kabel (výklopný)
- ㉑ Podlahová hubice
- ㉒ Teleskopická sací trubka
- ㉓ Regulátor sací síly
- ㉔ Koleno
- ㉕ Sací hadice

Barevné označení

- Ovládací prvky pro čisticí proces jsou žluté.
- Ovládací prvky pro údržbu a servis jsou světle šedé.

Příprava

1. Vybalte přístroj a namontujte příslušenství.

Ilustrace B

Uvedení do provozu

1. Kontrola, zda je hlavní filtrační koš nasazený do přístroje.

Provozní režimy

- 1 Provoz s rounovým sáčkovým filtrem nebo papírovým sáčkovým filtrem (zvláštní příslušenství)
- 2 Provoz bez sáčkového filtru

Nastavení bederního popruhu a zádového nosiče

1. Nasaďte si přístroj na záda.
2. Zapněte uzávěr a nastavte bederní popruh.
3. Tažením za střední napínače přizpůsobte přístroj na tělo. Nenapínejte příliš silně, hlavní zátěž by měla spočívat na bederním popruhu.

Ilustrace D

4. Polohu přístroje na zádech nastavte na koncových napínačích.

Ilustrace E

Obsluha

POZOR

Nebezpečí vlivem technické závady

Nebezpečí poškození přístroje

Při klesajícím sacím výkonu ihned vypněte motor.

Zapněte přístroj

1. Připojte síťovou zástrčku.
2. Zapněte přístroj na hlavní vypínači.

Nastavení sací síly

1. Sací sílu regulujte pomocí regulátoru sací síly.

Režim čištění

1. Přepínač podlahové hubice postavte na tvrdou podlahu nebo kobercovou podlahu.
2. Proveďte čištění.

Vypnutí přístroje

1. Vypněte přístroj hlavní vypínačem.
2. Vytáhněte síťovou zástrčku.

Po každém provozu

1. V případě potřeby vyprázdněte hlavní filtrační koš.
2. Po použití vyčistěte přístroj, příslušenství a síťový kabel vlhkou utěrkou.

Uložení přístroje

1. Přístroj odstavte do suché místnosti a zajistěte ho proti neoprávněnému použití.

Přeprava

△ UPOZORNĚNÍ

Neodržení hmotnosti

Nebezpečí úrazu a poškození

Při přepravě vezměte v úvahu hmotnost stroje.

1. Při přepravě ve vozidle zajistěte přístroj podle příslušných platných směrnic proti sklouznutí a převržení.

Skladování

△ UPOZORNĚNÍ

Neodržení hmotnosti

Nebezpečí úrazu a poškození

Při skladování vezměte v úvahu hmotnost přístroje.

Přístroj se smí skladovat pouze ve vnitřním prostoru.

Péče a údržba

△ NEBEZPEČÍ

Nebezpečí úrazu elektrickým proudem

Zranění v důsledku kontaktu s částmi pod elektrickým proudem

Vypněte přístroj.

Odpojte síťovou zástrčku.

Výměna rounového/papírového sáčkového filtru

1. Odjistěte a sundejte kryt filtru.

Obrázek 1

2. Vyměňte rounový sáčkový filtr nebo papírový sáčkový filtr (zvláštní příslušenství).
3. Nový rounový nebo papírový sáčkový filtr (zvláštní příslušenství) přetáhněte pomocí pryžové příruby přes sací hrdlo (vniřní).

Obrázek 2

4. Nasaďte a zajistěte kryt filtru.

Obrázek 3

Čištění hlavního filtračního koše

POZOR

Nebezpečí hrozící mokrým hlavním filtračním košem

Nebezpečí poškození přístroje

Nikdy nevsazujte mokrý hlavní filtrační koš.

1. Hlavní filtrační koš (pratelný) čistěte pod tekoucí vodou v případě potřeby.

Vyměňte filtr odváděného vzduchu

Filtr odváděného vzduchu: výměna 1x ročně

1. Odjistěte a sundejte kryt.
2. Vyměňte filtr odváděného vzduchu.
3. Umístěte a zajistěte kryt.

Výměna ochranného filtru motoru

1. Odjistěte a sundejte kryt filtru.
2. Vyměňte hlavní filtrační koš.
3. Mřížku ochranného filtru motoru zatlačte směrem dolů, otočte a vyjměte.
4. Vyjměte ochranný filtr motoru.
5. Vložte nový ochranný filtr motoru.
6. Nasaďte a zajistěte mřížku ochranného filtru motoru.
7. Nasaďte hlavní filtrační koš.
8. Nasaďte a zajistěte kryt filtru.

Nápověda při poruchách

△ NEBEZPEČÍ

Nebezpečí úrazu elektrickým proudem

Zranění v důsledku kontaktu s částmi pod elektrickým proudem

Vypněte přístroj.

Odpojte síťovou zástrčku.

Upozornění

Pokud se vyskytne porucha (např. prasknutí filtru), musí se přístroj okamžitě vypnout. Před opětovným uvedením do provozu se musí porucha odstranit.

Přístroj se vypíná během provozu

Teplý protektor motoru reaguje

1. Vyměňte rounový sáčkový filtr nebo papírový sáčkový filtr (zvláštní příslušenství).
2. Vyměňte ochranný filtr motoru.
3. Zkontrolujte všechny díly, zda nejsou ucpané.
4. Motorovou turbínu nechte vychladnout po dobu cca 30–40 minut. Přístroj zase zapněte.

Klesá sací síla

1. Vyměňte rounový sáčkový filtr nebo papírový sáčkový filtr (zvláštní příslušenství).
2. Hlavní filtrační koš očistěte pod tekoucí vodou a vysušte.
3. Nasadte/zajistěte správně kryt filtru.

Únik prachu při vysávání

1. Vyměňte vadný rounový sáčkový filtr nebo papírový sáčkový filtr (zvláštní příslušenství).
2. Zkontrolujte usazení rounového sáčkového filtru nebo papírového sáčkového filtru (zvláštní příslušenství).
3. Nasadte/zajistěte správně kryt filtru.
4. Nasadte nepoškozený hlavní filtrační koš.
5. Nasadte správně ochranný filtr motoru.

Žádný nebo nedostatečný sací výkon

1. Uvolněte ucpaní sací hubice, sací trubice nebo sací hadice.
2. Vyměňte vadnou sací hadici.
3. Vyměňte rounový sáčkový filtr nebo papírový sáčkový filtr (zvláštní příslušenství).
4. Nasadte/zajistěte správně kryt filtru.
5. Hlavní filtrační koš očistěte pod tekoucí vodou a vysušte.
6. Nasadte nepoškozený hlavní filtrační koš.
7. Vyměňte ochranný filtr motoru.

Neběží sací turbína

1. Zkontrolujte zásuvku a pojistku elektrického napájení.
2. Zkontrolujte síťový kabel a síťovou zástrčku přístroje.
3. Zapněte přístroj.

Zákaznický servis

Pokud nelze poruchu odstranit, musí kontrolu přístroje provést zákaznický servis.

Záruka

V každé zemi platí záruční podmínky vydané naší příslušnou odbytovou společností. Případné závady Vašeho přístroje odstraníme během záruční lhůty bezplatně, pokud jsou zaviněny vadou materiálu nebo výrobní vadou. V záručním případě se prosím obraťte s dokladem o koupi na Vašeho prodejce nebo na nejbližší autorizované servisní středisko. (Adresa viz zadní stranu)

Příslušenství a náhradní díly

Používejte pouze originální příslušenství a náhradní díly, které Vám zaručují bezpečný a bezporuchový provoz přístroje.

Informace o příslušenství a náhradních dílech naleznete na stránkách www.kaercher.com.

EU prohlášení o shodě

Prohlašujeme tímto, že níže uvedený stroj na základě svého provedení a druhu konstrukce, jakož i v provedení námi uváděném na trh, vyhovuje příslušným základním bezpečnostním a zdravotním požadavkům podle směrnice EU. V případě provedení námi neschválené změny stroje ztrácí toto prohlášení svoji platnost.

Výrobek: Vysávání za sucha

Typ: 1.394-xxx

Příslušné směrnice EU

2006/42/ES (+2009/127/ES)

2009/125/ES

2011/65/EU

2014/30/EU

Aplikované harmonizované normy

EN 50581

EN 55014-1: 2017

EN 55014-2: 2015

EN 60312-1: 2017

EN 60335-1

EN 60335-2-69

EN 61000-3-2: 2014

EN 61000-3-3: 2013

EN 62233: 2008

Aplikované národní normy

-

Aplikované(á) nařízení

666/2013

Níže podepsaní jednají z pověření a se zplnomocněním představenstva společnosti.



H. Jenner

Chairman of the Board of Management



S. Reiser

Director Regulatory Affairs & Certification

Zmocněnec pro dokumentaci: S. Reiser

Alfred Kärcher SE & Co. KG

Alfred-Kärcher-Str. 28 - 40

71364 Winnenden (Německo)

Tel.: +49 7195 14-0

Fax: +49 7195 14-2212

Winnenden, 2019/10/01

Technické údaje

Kärcher BV 5/1

Elektrické připojení

Napětí sítě	V	220-240
Fáze	~	1
Síťová frekvence	Hz	50-60
Třída krytí		II
Jmenovitý příkon	W	800

Výkonnostní údaje přístroje

Obsah nádrže	l	5
Množství vzduchu (max.)	l/s	53
Podtlak (max.)	kPa (mbar)	24,0 (240)

Rozměry a hmotnosti

Délka x šířka x výška	mm	400 x 320 x 540
Typická provozní hmotnost	kg	6,5
Průměr sací hadice	mm	35
Délka sací hadice	m	1,5

Okolní podmínky

Teplota prostředí (max.)	°C	+40
--------------------------	----	-----

Zjištěné hodnoty podle EN 60335-2-69

Hladina akustického tlaku L_{pA}	dB(A)	62
Nejistota K_{pA}	dB(A)	1
Hladina akustického výkonu L_{WA}	dB(A)	76
Hodnota vibrací rukou/paží	m/s^2	<2,5
Nejistota K	m/s^2	0,2

Síťový kabel

Typ síťového kabelu	mm^2	H05VV-F 2x1,0
Objednávací číslo (EU)		6.650-633.0
Objednávací číslo (GB)		6.650-635.0
Objednávací číslo (CH)		6.650-634.0
Délka kabelu	m	15

Technické změny vyhrazeny.

Kazalo

Splošni napotki	69
Varovanje okolja	69
Namenska uporaba	69
Varnostna navodila	69
Opis naprave	69
Priprava	70
Zagon	70
Upravljanje	70
Transport	70
Skladiščenje	70
Nega in vzdrževanje	70
Pomoč pri motnjah	71
Garancija	71
Pribor in nadomestni deli	71
Izjava EU o skladnosti	71
Tehnični podatki	72

Splošni napotki



Pred prvo uporabo naprave preberite ta originalna navodila za uporabo in priložena varnostna navodila ter jih upošte-

vajte.

Obe knjižici shranite za poznejšo uporabo ali za naslednjega uporabnika.

- Če navodil za uporabo in varnostnih navodil ne upoštevate, lahko nastanejo škoda na napravi in nevarnosti za upravljavca in druge osebe.
- Če opazite poškodbe, ki so nastale med transportom, takoj obvestite prodajalca.
- Ko vzamete vsebino paketa iz embalaže, preverite, ali manjka pribor in ali je vsebina poškodovana.

Varovanje okolja



Materiali embalaže se lahko reciklirajo. Embalažo odstranite na okolju varen način.



Električne in elektronske naprave vsebujejo dragocene materiale z možnostjo recikliranja, pogosto pa tudi sestavne dele, kot so baterije, akumulatorske baterije ali olja, ki lahko pri napačni uporabi ali napačnem odstranjevanju škodujejo zdravju ljudi in okolju. Navedeni sestavni deli so kljub temu potrebni za pravilno delovanje naprave. Naprave, označene s tem simbolom, ne smete odvreči med gospodinjске odpadke.

Napotki o sestavinah (REACH)

Aktualne informacije najdete na spletnem naslovu: www.kaercher.com/REACH

Namenska uporaba

⚠ OPOZORILO

Nevarnost za zdravje

Vdihavanje prahov, nevarnih za zdravje

Naprave ne uporabljajte za sesanje prahov, nevarnih za zdravje.

POZOR

Poškodovanje naprave

Kratek stik zaradi visoke vlažnosti zraka

Napravo uporabljajte in skladiščite samo v notranjih prostorih.

- Ta univerzalni sesalnik je primeren za suho čiščenje talnih in stenskih površin.

- Ta naprava je predvidena za industrijsko uporabo, npr. v hotelih, šolah, bolnišnicah, tovarnah, trgovinah, pisarnah in posredniških trgovinah.

Varnostna navodila

Srčni spodbujevalnik

⚠ NEVARNOST

Nevarnost zaradi visokofrekvenčnega sevanja/električnih magnetnih polj

Nevarnost za zdravje v primeru srčnega spodbujevalnika

Pri ravnanju s to napravo upoštevajte naslednja varnostna navodila.

- Če imate srčni spodbujevalnik priporočamo, da se pred uporabo naprave posvetujete s svojim zdravnikom ali proizvajalcem srčnega spodbujevalnika glede previdnostnih ukrepov.
- Nekateri srčni spodbujevalniki niso odporni na visokofrekvenčno sevanje/električna magnetna polja v neposredni bližini, kar bi lahko povzročilo težave ob uporabi naprave.
- Ne uporabljajte naprave, če vam zdravnik ne more zagotoviti varnosti!

Opis naprave

Slika A

- ① Sesalni nastavek (zunaj)
- ② Pokrov filtra
- ③ Zaklep pokrova filtra
- ④ Filtrirna vrečka iz filsa
- ⑤ Košara glavnega filtra
- ⑥ Rešetka zaščitnega filtra motorja
- ⑦ Zaščitni filter motorja
- ⑧ Ročaj
- ⑨ Ramenski pas s sredinskim napenjalnikom in končnim napenjalnikom
- ⑩ Bočni pas
- ⑪ Držalo sesalne cevi
- ⑫ Hrbtina blazina
- ⑬ Tipska ploščica
- ⑭ Ohišje
- ⑮ Filter odpadnega zraka
- ⑯ Pokrov
- ⑰ Omrežni kabel
- ⑱ Glavno stikalo
- ⑲ Preklopno stikalo »trda površina/preprogasta talna obloga«
- ⑳ Kavelj za napajalni kabel (zložljiv)
- ㉑ Talna šoba
- ㉒ Teleskopska sesalna cev
- ㉓ Regulator sesalne moči
- ㉔ Koleno
- ㉕ Sesalna gibka cev

Barvna oznaka

- Upravljalni elementi za postopek čiščenja so rume-ni.
- Upravljalni elementi za vzdrževanje in servis so svetlo sivi.

Priprava

1. Odpakirajte napravo in sestavite pribor.
Slika B

Zagon

1. Preverite, ali je košara glavnega filtra vstavljena v napravo.

Načini delovanja

1. Delovanje s filtrirno vrečko iz flisa ali papirnato filtrirno vrečko (posebni pribor)
2. Delovanje brez filtrirne vrečke

Nastavite bočni in ramenski pas

1. Napravo namestite na hrbet.
2. Zaskočite zapiralo in nastavite bočni pas.
Slika C
3. Napravo z vlečenjem sredinskih napenjalnikov prilagodite telesu. Ne napnite preveč, glavna obremenitev mora biti na bočnem pasu.
Slika D

4. Nastavite položaj naprave na hrbtu z vlečenjem končnih napenjalnikov.
Slika E

Upravljanje

POZOR

Nevarnost zaradi tehnične okvare

Nevarnost poškodovanja naprave

Takoj zaustavite motor, ko se moč sesanja zmanjša.

Vklp naprave

1. Vstavite električni vtič.
2. Napravo vklopite z glavnim stikalom.

Nastavitev sesalne moči

1. Sesalno moč regulirajte z regulatorjem sesalne moči.

Čiščenje

1. Talno šobo s preklopnim stikalom postavite na trdo podlago ali prepogasto talno oblogo.
2. Izvedite čiščenje.

Izklop naprave

1. Napravo izklopite z glavnim stikalom.
2. Izvlecite omrežni vtič.

Po vsakem obratovanju

1. Po potrebi izpraznite košaro glavnega filtra.
2. Po uporabi z vlažno krpo očistite napravo, pribor in napajalni kabel.

Shranjevanje naprave

1. Napravo hranite v suhem prostoru in jo zavarujte pred nepooblaščenno uporabo.

Transport

⚠ PREVIDNOST

Neupoštevanje teže

Nevarnost telesnih poškodb in materialne škode

Pri transportu upoštevajte težo naprave.

1. Pri transportu v vozilih zavarujte napravo pred zdrsom in prevrnitvijo v skladu z veljavnimi smernicami.

Skladiščenje

⚠ PREVIDNOST

Neupoštevanje teže

Nevarnost telesnih poškodb in materialne škode

Pri skladiščenju upoštevajte težo naprave.

Napravo lahko skladiščite samo v notranjih prostorih.

Nega in vzdrževanje

⚠ NEVARNOST

Nevarnost udara elektrike

Telesne poškodbe zaradi dotika delov pod napetostjo

Izklopite napravo.

Izvlecite električni vtič.

Zamenjajte filtrirno vrečko iz flisa/papirnato filtrirno vrečko

1. Sprostite in odstranite pokrov filtra.
Slika 1
2. Odstranite filtrirno vrečko iz flisa ali papirnato filtrirno vrečko (posebni pribor).
3. Novo filtrirno vrečko iz flisa ali papirnato filtrirno vrečko (posebni pribor) z gumijasto prirobnico potegnite prek sesalnega nastavka (znotraj).
Slika 2
4. Namestite pokrov filtra in ga zapahnite.
Slika 3

Čiščenje košare glavnega filtra

POZOR

Nevarnost zaradi mokre košare glavnega filtra

Nevarnost poškodovanja naprave

Nikoli ne vstavite mokre košare glavnega filtra.

1. Košaro glavnega filtra (pralna) po potrebi očistite pod tekočo vodo.

Menjava filtra odpadnega zraka

Filter odpadnega zraka: menjava 1-krat letno

1. Sprostite in odstranite pokrov.
2. Zamenjajte filter odpadnega zraka.
3. Namestite in zaklenite pokrov.

Menjava zaščitnega filtra motorja

1. Sprostite in odstranite pokrov filtra.
2. Odstranite zaščitni filter motorja.
3. Potisnite rešetko zaščitnega filtra motorja navzdol, jo obrnite in odstranite.
4. Odstranite zaščitni filter motorja.
5. Vstavite nov zaščitni filter motorja.
6. Vstavite rešetko zaščitnega filtra motorja, da se zaskoči.
7. Vstavite košaro glavnega filtra.
8. Namestite pokrov filtra in ga zapahnite.

Pomoč pri motnjah

⚠ NEVARNOST

Nevarnost udara elektrike

Telesne poškodbe zaradi dotika delov pod napetostjo izklopite napravo.

Izvlčite električni vtič.

Napotek

Če pride do motnje (npr. pretrganja filtra), je treba napravo takoj izklopiti. Pred ponovnim zagonom je treba odpraviti motnjo.

Naprava se izklopi med delovanjem

Aktivirala se je toplotna zaščita motorja

1. Zamenjajte filtrirno vrečko iz flisa ali papirnato filtrirno vrečko (posebni pribor).
2. Zamenjajte zaščitni filter motorja.
3. Vse dele preverite glede zamašitev.
4. Pustite, da se turbina motorja ohlaja približno 30–40 minut. Napravo ponovno vklopite.

Sesalna moč upada

1. Zamenjajte filtrirno vrečko iz flisa ali papirnato filtrirno vrečko (posebni pribor).
2. Košaro glavnega filtra očistite pod tekočo vodo in posušite.
3. Pravilno namestite/zapahnite pokrov filtra.

Med sesanjem izstopa prah.

1. Zamenjajte okvarjeno filtrirno vrečko iz flisa ali papirnato filtrirno vrečko (posebni pribor).
2. Preverite položaj filtrirne vrečke iz flisa ali papirnate filtrirne vrečke (posebni pribor).
3. Pravilno namestite/zapahnite pokrov filtra.
4. Vstavite nepoškodovano košaro glavnega filtra.
5. Pravilno vstavite zaščitni filter motorja.

Brez moči ali nezadostna sesalna moč

1. Odmašite sesalno šobo, odstranite sesalno cev ali sesalno gibko cev.
2. Zamenjajte okvarjeno sesalno gibko cev.
3. Zamenjajte filtrirno vrečko iz flisa ali papirnato filtrirno vrečko (posebni pribor).
4. Pravilno namestite/zapahnite pokrov filtra.
5. Košaro glavnega filtra očistite pod tekočo vodo in posušite.
6. Vstavite nepoškodovano košaro glavnega filtra.
7. Zamenjajte zaščitni filter motorja.

Sesalna turbina ne deluje

1. Preverite vtičnico in varovalko oskrbe z električnim tokom.
2. Preverite omrežni kabel in omrežni vtič naprave.
3. Vključite napravo.

Servisna služba

Če motnje ni mogoče odpraviti, mora napravo pregledati servisna služba.

Garancija

V vsaki državi veljajo garancijski pogoji, ki jih je izdala naša pristojna prodajna družba. V garancijskem roku bodo morebitne motnje v delovanju naprave odpravljene brezplačno, če je njihov vzrok napaka v materialu ali napaka pri proizvodnji. Pri uveljavljanju garancije zagotovite dokazilo o nakupu in stopite v stik s prodajalcem ali z najbližjo servisno službo.

Naslov najdete na hrbtni strani.

Pribor in nadomestni deli

Uporabljajte samo originalni pribor in originalne nadomestne dele, ki zagotavljajo varno in nemoteno delovanje naprave.

Informacije o priboru in nadomestnih delih najdete na spletnem naslovu www.kaercher.com.

Izjava EU o skladnosti

S tem izjavljamo, da v nadaljevanju navedeni stroj zaradi svoje zasnove in konstrukcije ter v izvedbi, kakršno dajemo na tržišče, ustreza osnovnim zahtevam glede varnosti in varovanja zdravja v skladu z EU-direktivami. V primeru sprememb na stroju brez našega soglasja ta izjava izgubi veljavnost.

Izdelek: Sesalnik za suho sesanje

Tip: 1.394-xxx

Zadevne EU-direktive

2006/42/ES (+2009/127/ES)

2009/125/ES

2011/65/EU

2014/30/EU

Uporabljeni harmonizirani standardi

EN 50581

EN 55014-1: 2017

EN 55014-2: 2015

EN 60312-1: 2017

EN 60335-1

EN 60335-2-69

EN 61000-3-2: 2014

EN 61000-3-3: 2013

EN 62233: 2008

Uporabljeni nacionalni standardi

-

Uporabljena(-e) uredba(-e)

666/2013

Podpisniki ravnaajo po navodilih in s pooblastilom uprave.



H. Jenner

Chairman of the Board of Management



S. Reiser

Director Regulatory Affairs & Certification

Pooblaščenca oseba za dokumentacijo: S. Reiser

Alfred Kärcher SE & Co. KG

Alfred-Kärcher-Str. 28 - 40

71364 Winnenden (Nemčija)

Tel.: +49 7195 14-0

Faks: +49 7195 14-2212

Winnenden, 2019/10/01

Tehnični podatki

Kärcher BV 5/1

Električni priključek

Napetost omrežja	V	220-240
Število faz	~	1
Omrežna frekvenca	Hz	50-60
Razred zaščite		II
Poraba nazivne moči	W	800

Podatki o zmogljivosti naprave

Vsebina posode	l	5
Količina zraka (maks.)	l/s	53
Podtlak (maks.)	kPa (mbar)	24,0 (240)

Mere in mase

Dolžina x širina x višina	mm	400 x 320 x 540
Tipična delovna masa	kg	6,5
Premer sesalne gibke cevi	mm	35
Dolžina sesalne gibke cevi	m	1,5

Okoljski pogoji

Okoljska temperatura (maks.)	°C	+40
------------------------------	----	-----

Ugotovljene vrednosti v skladu s standardom EN 60335-2-69

Raven tlaka hrupa L_{pA}	dB(A)	62
Negotovost K_{pA}	dB(A)	1
Raven zvokovne moči L_{WA}	dB(A)	76
Vrednost tresljajev za dlani/roke	m/s^2	<2,5
Negotovost K	m/s^2	0,2

Omrežni kabel

Tip omrežnega kabla	mm^2	H05VV-F 2x1,0
Številka sestavnega dela (EU)		6.650-633.0
Številka sestavnega dela (GB)		6.650-635.0
Številka sestavnega dela (CH)		6.650-634.0
Dolžina kabla	m	15

Pridržujemo si pravico do sprememb tehničnih podatkov.

Spis treści

Ogólne wskazówki.....	73
Ochrona środowiska.....	73
Zastosowanie zgodne z przeznaczeniem.....	73
Zasady bezpieczeństwa.....	73
Opis urządzenia.....	73
Przygotowanie.....	74
Uruchamianie.....	74
Obsługa.....	74
Transport.....	74
Składowanie.....	74
Czyszczenie i konserwacja.....	74
Usuwanie usterek.....	75
Gwarancja.....	75
Akcesoria i części zamienne.....	75
Deklaracja zgodności UE.....	75
Dane techniczne.....	76

Ogólne wskazówki



Przed rozpoczęciem użytkowania urządzenia należy przeczytać oryginalną instrukcję obsługi oraz załączone

wskazówki dotyczące bezpieczeństwa. Postępować zgodnie z podanymi instrukcjami.

Oba zeszyty przechować do późniejszego wykorzystania lub dla następnego użytkownika.

- Nieprzestrzeganie instrukcji obsługi i wskazówek dotyczących bezpieczeństwa może doprowadzić do uszkodzenia urządzenia i powstania zagrożeń dla osoby obsługującej oraz innych osób.
- Ewentualne uszkodzenia transportowe należy niezwłocznie zgłosić sprzedawcy.
- Podczas rozpakowywania urządzenia należy je sprawdzić pod kątem kompletności i uszkodzeń.

Ochrona środowiska



Materiały, z których wykonano opakowania, nadają się do recyklingu. Opakowania poddać utylizacji przyjaznej dla środowiska naturalnego.



Elektryczne i elektroniczne urządzenia zawierają cenne surowce wtórne, a często również takie części składowe jak baterie, akumulatory lub olej, które w razie niewłaściwej obsługi lub nieprawidłowej utylizacji mogą stanowić potencjalne zagrożenie dla

zdrowia ludzkiego i środowiska naturalnego. Jednak te części składowe są niezbędne do prawidłowej pracy urządzenia. Urządzeń oznaczonych tym symbolem nie można wyrzucać do odpadów z gospodarstw domowych.

Wskazówki dotyczące składników (REACH)

Aktualne informacje dotyczące składników można znaleźć na stronie: www.kaercher.com/REACH

Zastosowanie zgodne z przeznaczeniem

⚠ OSTRZEŻENIE

Zagrożenie dla zdrowia

Wdychanie pyłów szkodliwych dla zdrowia

Nie używać urządzenia do odsysania pyłów szkodliwych dla zdrowia.

UWAGA

Uszkodzenie urządzenia

Zwarcie na skutek za wysokiej wilgotności powietrza
Urządzenie może być używane i składowane tylko wewnątrz pomieszczeń.

- Niniejszy odkurzacz uniwersalny przeznaczony jest do czyszczenia na sucho powierzchni podłogowych i ściennych.
- To urządzenie jest przeznaczone do użytku komercyjnego, np. w hotelach, szkołach, szpitalach, fabrykach, sklepach, biurach i lokalach na wynajem.

Zasady bezpieczeństwa

Rozrusznik serca

⚠ NIEBEZPIECZEŃSTWO

Zagrożenie na skutek promieniowania wysokiej częstotliwości/wytwarzania pola elektromagnetycznego

Zagrożenie zdrowia osób z wszczepionym rozrusznikiem serca

Podczas obsługi urządzenia należy przestrzegać poniższych zasad bezpieczeństwa.

- Osobom z rozrusznikiem serca zaleca się konsultację z lekarzem lub producentem rozrusznika w sprawie możliwych środków ostrożności przed podjęciem pracy z urządzeniem.
- Nie wszystkie typy rozruszników serca są równie odporne na promieniowanie o wysokiej częstotliwości/pole elektromagnetyczne, co może prowadzić do problemów w działaniu urządzenia.
- Jeśli lekarz nie może zagwarantować bezpieczeństwa, nie korzystać z urządzenia!

Opis urządzenia

Rysunek A

- ① Króciec ssący (na zewnątrz)
- ② Pokrywa filtra
- ③ Blokowanie pokrywy filtra
- ④ Worek włókninowy
- ⑤ Główny kosz filtra
- ⑥ Kratka filtra ochronnego silnika
- ⑦ Filtr ochronny silnika
- ⑧ Uchwyt
- ⑨ Szelki z napinaczem środkowym i końcowym
- ⑩ Pas biodrowy
- ⑪ Uchwyt na rurę ssącą
- ⑫ Ochrona pleców
- ⑬ Tabliczka znamionowa
- ⑭ Obudowa
- ⑮ Filtr powietrza wylotowego
- ⑯ Osłona
- ⑰ Przewód zasilający
- ⑱ Wyłącznik główny
- ⑲ Przełącznik Powierzchnia twarda/dywan
- ⑳ Hak na kabel zasilający (rozkładany)
- ㉑ Dysza podłogowa
- ㉒ Rura ssawna teleskopowa
- ㉓ Regulator siły ssania

- 24 Krzywka
- 25 Wąż ssący

Kolor oznaczenia

- Elementy obsługowe procesu czyszczenia są żółte.
- Elementy obsługowe konserwacji i serwisu są jasnoszare.

Przygotowanie

1. Rozpakować urządzenie i zamontować akcesoria.
Rysunek B

Uruchamianie

1. Sprawdzić, czy kosz filtra głównego jest włożony do urządzenia.

Tryby pracy

1. Praca z workiem z filtrem włókninowym lub workiem z filtrem papierowym (wyposażenie specjalne)
2. Praca bez worka z filtrem

Ustawianie pasa biodrowego i szelek

1. Założyć urządzenie na plecy.
2. Zatrzasnąć zapięcie i ustawić pas biodrowy.
Rysunek C
3. Dopasować urządzenie do ciała, pociągając za napinacz środkowy. Nie dociągać zbyt ciasno, główne obciążenie powinno spoczywać na pasie biodrowym.

Rysunek D

4. Wyregulować pozycję urządzenia na plecach, pociągając za końcowe napinacze.

Rysunek E

Obsługa

UWAGA

Niebezpieczeństwo na skutek wady technicznej
Niebezpieczeństwo uszkodzenia urządzenia
Natychmiast zatrzymać silnik, gdy spada moc ssania.

Włączanie urządzenia

1. Podłączyć wtyczkę sieciową.
2. Włączyć urządzenie głównym wyłącznikiem.

Ustawianie mocy ssania

1. Wyregulować moc ssania za pomocą regulatora siły ssania.

Tryb czyszczenia

1. Ustawić przełącznik dyszy podłogowej na twardą powierzchnię lub wykładzinę dywanową.
2. Przeprowadzić czyszczenie.

Wyłączanie urządzenia

1. Wyłączyć urządzenie, naciskając wyłącznik główny.
2. Wyciągnąć wtyczkę sieciową.

Po każdym użyciu

1. W razie potrzeby opróżnić główny kosz filtra.
2. Po użyciu wyczyścić urządzenie, akcesoria i przewód zasilający wilgotną ściereczką.

Przechowywanie urządzenia

1. Przenieść urządzenie do suchego pomieszczenia i zabezpieczyć przed dostępem osób nieupoważnionych.

Transport

△ OSTROŻNIE

Nieuwzględnianie masy urządzenia

Niebezpieczeństwo odniesienia obrażeń i uszkodzenia
Podczas transportu zwrócić uwagę na masę urządzenia.

1. Na czas transportu w pojazdach należy zabezpieczyć urządzenie przed ślizganiem się i przechyleniem zgodnie z obowiązującymi przepisami.

Składowanie

△ OSTROŻNIE

Nieuwzględnianie masy urządzenia

Niebezpieczeństwo odniesienia obrażeń i uszkodzenia
Podczas składowania uwzględnić masę urządzenia.

To urządzenie może być przechowywane tylko wewnątrz pomieszczenia.

Czyszczenie i konserwacja

△ NIEBEZPIECZEŃSTWO

Niebezpieczeństwo porażenia prądem

Obrażenia z powodu dotknięcia elementów przewodzących prąd

Wyłączyć urządzenie.

Odłączyć wtyczkę sieciową.

Wymiana worka z włókniny/ worka papierowego w filtrze

1. Odblokować i zdjąć osłonę filtra.
Ilustracja 1
2. Wyjąć worek z włókniny lub papierowy z filtra (akcesoria specjalne).
3. Założyć gumowym kołnierzem nowego worka z włókniny lub papierowego (akcesoria specjalne) na króciec ssący (wewnątrz).
Ilustracja 2
4. Założyć i zablokować osłonę filtra.
Ilustracja 3

Czyszczenie kosza filtra głównego

UWAGA

Niebezpieczeństwo spowodowane przez mokry kosz filtra głównego

Ryzyko uszkodzenia urządzenia

Nigdy nie stosować mokrego kosza filtra głównego.

1. W razie potrzeby wyczyścić kosz filtra głównego (można myć) pod bieżącą wodą.

Wymiana filtra powietrza wylotowego

Filtr powietrza wylotowego: Wymiana 1 raz w roku

1. Odblokować i zdjąć obudowę.
2. Wymienić filtr powietrza wylotowego.
3. Założyć i zablokować obudowę.

Wymiana filtra ochronnego silnika

1. Odblokować i zdjąć osłonę filtra.
2. Wyjąć główny kosz filtra.
3. Nacisnąć kratkę filtra ochronnego silnika w dół, obrócić i wyjąć.
4. Wyjąć filtr ochronny silnika.
5. Włożyć nowy filtr ochronny silnika.
6. Włożyć kratkę filtra ochronnego silnika i zatrzasnąć.
7. Włożyć główny kosz filtra.
8. Założyć i zablokować osłonę filtra.

Usuwanie usterek

⚠ NIEBEZPIECZEŃSTWO

Niebezpieczeństwo porażenia prądem

Obrażenia z powodu dotknięcia elementów przewodzących prąd

Wyłączyć urządzenie.

Odcłączyć wtyczkę sieciową.

Wskazówka

W przypadku wystąpienia usterki (np. pęknięcie filtra) należy natychmiast wyłączyć urządzenie. Przed ponownym uruchomieniem należy usunąć usterkę.

Urządzenie wyłącza się w trakcie pracy

Silnik termostatora zadziałał

1. Wymienić worek z włókny lub papierowy z filtra (akcesoria specjalne).
2. Wymienić filtr ochronny silnika.
3. Sprawdzić, czy którakolwiek część nie jest zatkana.
4. Odczekać około 30–40 minut, aż turbina silnika ostygnie. Ponownie włączyć urządzenie.

Siła ssania słabnie

1. Wymienić worek z włókny lub papierowy z filtra (akcesoria specjalne).
2. Wyczyścić główny kosz filtra pod bieżącą wodą i osuszyć.
3. Zamontować / zablokować prawidłowo osłonę filtra.

Wydostawanie się pyłu podczas odkurzania

1. Wymienić uszkodzony worek z włókny lub papierowy w filtrze (akcesoria specjalne).
2. Sprawdzić osadzenie worka z włókny lub papierowego w filtrze (akcesoria specjalne).
3. Zamontować / zablokować prawidłowo osłonę filtra.
4. Włożyć nieuszkodzony główny kosz filtra.
5. Włożyć prawidłowo filtr ochronny silnika.

Brak lub niewystarczająca moc ssania

1. Usunąć zatępy z dyszy ssącej, rury ssącej lub węża ssącego.
2. Wymienić uszkodzony wąż ssący.
3. Wymienić worek z włókny lub papierowy z filtra (akcesoria specjalne).
4. Zamontować / zablokować prawidłowo osłonę filtra.
5. Wyczyścić główny kosz filtra pod bieżącą wodą i osuszyć.
6. Włożyć nieuszkodzony główny kosz filtra.
7. Wymienić filtr ochronny silnika.

Turbina ssąca nie działa

1. Sprawdzić gniazdko i bezpiecznik w instalacji zasilającej.
2. Sprawdzić kabel sieciowy i wtyczkę sieciową urządzenia.
3. Włączyć urządzenie.

Serwis

Jeśli usterka nie może zostać usunięta, urządzenie musi zostać skontrolowane w serwisie.

Gwarancja

W każdym kraju obowiązują warunki gwarancji określone przez dystrybutora urządzeń Kärcher. Ewentualne usterki urządzenia usuwane są w okresie gwarancji bezpłatnie, o ile spowodowane są błędem materiałowym lub produkcyjnym. W sprawach napraw gwarancyjnych prosimy kierować się z dowodem zakupu do dystrybutora lub do autoryzowanego punktu serwisowego.

(Adres znajduje się na odwróconej stronie)

Akcesoria i części zamienne

Należy stosować tylko oryginalne akcesoria i części zamienne, ponieważ gwarantują one bezpieczną i bezawaryjną pracę urządzenia.

Informacje dotyczące akcesoriów i części zamiennych można znaleźć na stronie www.kaercher.com.

Deklaracja zgodności UE

Niniejszym oświadczamy, że określone poniżej urządzenie odpowiada pod względem koncepcji, konstrukcji oraz wprowadzonej przez nas do handlu wersji obowiązującym zasadniczym wymogom dyrektyw UE dotyczącym bezpieczeństwa i zdrowia. Wszelkie niezgodności z nami modyfikacje urządzenia powodują utratę ważności tego oświadczenia.

Produkt: Odkurzacz do pracy na sucho

Typ: 1.394-xxx

Obowiązujące dyrektywy UE

2006/42/WE (+2009/127/WE)

2009/125/WE

2011/65/UE

2014/30/UE

Zastosowane normy zharmonizowane

EN 50581

EN 55014-1: 2017

EN 55014-2: 2015

EN 60312-1: 2017

EN 60335-1

EN 60335-2-69

EN 61000-3-2: 2014

EN 61000-3-3: 2013

EN 62233: 2008

Zastosowane normy krajowe

-

Zastosowane rozporządzenie(a)

666/2013

Niżej podpisane osoby działają na zlecenie i z upoważnienia zarządu.



H. Jenner

Chairman of the Board of Management



S. Reiser

Director Regulatory Affairs & Certification

Administrator dokumentacji: S. Reiser

Alfred Kärcher SE & Co. KG

Alfred-Kärcher-Str. 28 - 40

71364 Winnenden (Germany)

Tel.: +49 7195 14-0

Faks: +49 7195 14-2212

Winnenden, 2019/10/01

Dane techniczne

Kärcher BV 5/1

Przyłącze elektryczne

Napięcie sieciowe	V	220-240
Faza	~	1
Częstotliwość sieciowa	Hz	50-60
Klasa ochrony		II
Pobór mocy znamionowej	W	800

Wydajność urządzenia

Pojemność zbiornika	l	5
Ilość powietrza (maks.)	l/s	53
Podciśnienie (maks.)	kPa (mbar)	24,0 (240)

Wymiary i masa

Dł. x szer. x wys.	mm	400 x 320 x 540
Typowy ciężar roboczy	kg	6,5
Średnica węża ssącego	mm	35
Długość węża ssącego	m	1,5

Warunki otoczenia

Temperatura otoczenia (maks.)	°C	+40
-------------------------------	----	-----

Wartości określone zgodnie z EN 60335-2-69

Poziom ciśnienie akustycznego L_{pA}	dB(A)	62
Niepewność pomiaru K_{pA}	dB(A)	1
Poziom mocy akustycznej L_{WA}	dB(A)	76
Drgania przenoszone przez kończyny górne	m/s^2	<2,5
Niepewność pomiaru K	m/s^2	0,2

Kabel sieciowy

Typ kabla sieciowego	mm ²	H05VV-F 2x1,0
Numer części (EU)		6.650-633.0
Numer części (GB)		6.650-635.0
Numer części (CH)		6.650-634.0
Długość kabla	m	15

Zmiany techniczne zastrzeżone.

Cuprins

Indicații generale	77
Protecția mediului	77
Utilizarea conform destinației	77
Indicații privind siguranța	77
Descrierea aparatului	77
Pregătirea	78
Punerea în funcțiune	78
Operarea	78
Transport	78
Depozitarea	78
Îngrijirea și întreținerea	78
Remediarea defecțiunilor	79
Garanție	79
Accesorii și piese de schimb	79
Declarație de conformitate UE	79
Date tehnice	80

Indicații generale



Înainte de prima utilizare a aparatului, citiți aceste instrucțiuni de utilizare originale și indicațiile de siguranță aferente.

Respectați aceste instrucțiuni.

Păstrați ambele manuale pentru utilizarea ulterioară sau pentru viitorul posesor.

- Dacă nu sunt respectate instrucțiunile de utilizare și indicațiile de siguranță, pot apărea defecțiuni la nivelul aparatului și pericole pentru operator și alte persoane.
- Dacă intervin defecțiuni la transport, informați imediat distribuitorul.
- La despachetare, verificați conținutul pentru a vă asigura că nu lipsesc accesoriile și că nu există alte deteriorări.

Protecția mediului



Materialele de ambalare sunt reciclabile. Vă rugăm să eliminați ambalajele în mod ecologic.



Aparatele electrice și electronice conțin materiale reciclabile prețioase și, uneori, componente precum baterii, acumulatori sau uleiuri, care, în cazul utilizării incorecte sau al eliminării

necorespunzătoare, pot reprezenta un potențial pericol pentru sănătatea oamenilor și pentru mediul înconjurător. Pentru funcționarea corectă a aparatului, aceste componente sunt necesare. Aparatele marcate cu acest simbol nu trebuie aruncate la gunoier menajer.

Observații referitoare la materialele conținute (REACH)

Informații actuale referitoare la materialele conținute puteți găsi la adresa: www.kaercher.com/REACH

Utilizarea conform destinației

⚠ AVERTIZARE

Pericol pentru sănătate

Inspirarea de particule dăunătoare sănătății

Nu utilizați aparatul pentru aspirarea de particule dăunătoare sănătății.

ATENȚIE

Deteriorarea aparatului

Scurtcircuitul cauzat de umiditatea ridicată a aerului

Utilizați și depozitați aparatul doar în interior.

- Acest aspirator universal este destinat pentru curățarea uscată a suprafețelor podelelor și pereților.

- Acest aparat este potrivit pentru uz comercial, de ex. în hoteluri, școli, spitale, fabrici, magazine, birouri și magazine de închiriere.

Indicații privind siguranța

Stimulator cardiac

⚠ PERICOL

Pericol datorat câmpurilor magnetice electrice/de înaltă frecvență radiate

Pericol pentru sănătate în cazul purtării unui stimulator cardiac

La manevrarea acestui aparat, respectați următoarele indicații de siguranță.

- Dacă purtați un stimulator cardiac, vă recomandăm să consultați medicul dumneavoastră sau producătorul stimulatorului cu privire la posibile măsuri de precauție înainte de a folosi dispozitivul.
- Nu toate tipurile de stimulare cardiace sunt la fel de rezistente la radiații în imediata apropiere a câmpurilor magnetice electrice/de înaltă frecvență radiate, ceea ce ar putea duce la probleme în funcționarea dispozitivului.
- Dacă medicul dumneavoastră nu vă poate garanta siguranța, nu folosiți dispozitivul!

Descrierea aparatului

Figura A

- 1 Ștuț aspirator (exterior)
- 2 Capac filtru
- 3 Blocarea capacului filtrului
- 4 Sac filtrant din material textil
- 5 Coș filtru principal
- 6 Grila filtrului de protecție a motorului
- 7 Filtru de protecție a motorului
- 8 Mâner
- 9 Curele de umăr cu bretele centrale și îndreptarea înalță
- 10 Centură de șold
- 11 Suport pentru tubul de aspirare
- 12 Pad spate
- 13 Plăcuță cu caracteristici
- 14 Carcasă
- 15 Filtru de aer uzat
- 16 Capac
- 17 Cablu de rețea
- 18 Comutator principal
- 19 Comutator suprafață rigidă/mochetă
- 20 Cârlig de cablu de alimentare (rabatabil)
- 21 Duză pentru podea
- 22 Tub de aspirare telescopic
- 23 Regulator putere de aspirare
- 24 Cot
- 25 Furtun de aspirare

Cod de culori

- Elementele de operare pentru procesul de curățare sunt de culoare galbenă.
- Elementele de operare pentru întreținere și service sunt de culoare gri deschis.

Pregătirea

1. Dezamăbiți aparatul și montați accesoriul.
Figura B

Punerea în funcțiune

1. Verificați dacă coșul filtrului principal este introdus în aparat.

Regimuri de funcționare

1. Funcționarea cu sac filtrant din material textil sau cu sac filtrant din hârtie (accesoriu special)
2. Funcționare fără sac filtrant

Reglați cureaua de șold și bretelele

1. Așezați dispozitivul pe spate.
2. Înclicetați închizătoarea și reglați cureaua de piept.

Figura C

3. Reglați dispozitivul la corp trăgând de bretelele centrale. Nu vă puneți strângeți prea mult, sarcina principală trebuie să fie pe centura șoldului.

Figura D

4. Reglați poziția dispozitivului pe spate trăgând elementele terminale de strângere.

Figura E

Operarea

ATENȚIE

Pericol din cauza defectelor tehnice

Pericol de deteriorare a aparatului

Opriiți imediat motorul, în cazul în care puterea de aspirație scade.

Pornirea aparatului

1. Conectați ștecărul de rețea.
2. Porniți aparatul la comutatorul principal.

Reglarea puterii de aspirare

1. Reglați puterea de aspirare la regulatorul puterii de aspirare.

Operațiune de curățare

1. Setează comutatorul duzei pentru podea pe suprafața rigidă sau pe mocheta.
2. Efectuați curățarea.

Oprirea aparatului

1. Opriiți aparatul de la comutatorul principal.
2. Trageți fișa de rețea.

După fiecare utilizare

1. Dacă este necesar, golii coșul de filtru principal.
2. Curățați dispozitivul, accesoriile și cablul de alimentare, cu o cârpă umedă după utilizare.

Depozitarea aparatului

1. Depozitați aparatul într-o cameră uscată și asigurați-l împotriva utilizării neautorizate.

Transport

⚠ PRECAUȚIE

Nerespectarea greutății

Pericol de accidentare și de deteriorare

La transport țineți cont de greutatea aparatului.

1. La transportarea aparatului în vehicule, ancorați-l în conformitate cu directivele aplicabile, pentru a preveni alunecarea și răsturnarea.

Depozitarea

⚠ PRECAUȚIE

Nerespectarea greutății

Pericol de accidentare și de deteriorare

La depozitare țineți cont de greutatea aparatului.

Aparatul poate fi depozitat numai în interior.

Îngrijirea și întreținerea

⚠ PERICOL

Pericol de electrocutare

Rânniri cauzate de atingerea pieselor aflate sub tensiune

Opriiți aparatul.

Scoateți ștecărul.

Schimbați sacul filtrant din fetru/sacul filtru de hârtie

1. Deblocați și scoateți capacul filtrului.

Figura 1

2. Scoateți sacul filtrant din fetru sau sacul filtrant din hârtie (accesoriu special).
3. Trageți noul sac filtrant din fetru sau din hârtie (accesoriu special) cu flanșa de cauciuc peste ștuțul de aspirație (interior).

Figura 2

4. Așezați capacul filtrului și blocați-l.

Figura 3

Curățarea coșului filtrului principal

ATENȚIE

Pericol din cauza coșului filtrului principal umed

Pericol de deteriorare a aparatului

Nu puneți niciodată coșul filtrului principal umed.

1. Dacă este necesar, curățați coșul filtrului principal (lavabil) sub jet de apă curentă.

Înlocuirea filtrului de aer uzat

Filtru de aer uzat: Înlocuire 1x an

1. Deblocați și scoateți capacul.
2. Înlocuiți filtrul de aer uzat.
3. Montați și blocați capacul.

Înlocuirea filtrului de protecție a motorului

1. Deblocați capacul filtrului și scoateți-l.
2. Scoateți coșul filtrului principal.
3. Apăsăți grila filtrului de protecție a motorului în jos, rotiți-o și scoateți-o.
4. Scoateți filtrul de protecție a motorului.
5. Introduceți noul filtru de protecție a motorului.
6. Introduceți grila filtrului de protecție a motorului și cuplați-o.
7. Introduceți coșul filtrului principal.
8. Așezați capacul filtrului și blocați-l.

Remedierea defecțiunilor

⚠ PERICOL

Pericol de electrocutare

Răniri cauzate de atingerea pieselor aflate sub tensiune
Opriti aparatul.

Scoateți ștecărul.

Indicație

Dacă apare o defecțiune (de ex. rupere a filtrului), aparatul trebuie oprit imediat. Înainte de repunerea în funcțiune, defecțiunea trebuie remediată.

Aparatul se oprește în timpul funcționării

Termoprotectorul motorului a răspuns

1. Înlocuiți sacul filtrant din material textil sau sacul filtrant din hârtie (accesoriu special).
2. Înlocuiți filtrul de protecție a motorului.
3. Verificați toate componentele pentru a vă asigura că nu sunt înfundate.
4. Lăsați turbina motorului să se răcească aproximativ 30-40 minute. Porniți din nou aparatul.

Puterea de aspirare scade

1. Înlocuiți sacul filtrant din material textil sau sacul filtrant din hârtie (accesoriu special).
2. Curățați coșul filtrului principal sub jet de apă curență și uscați-l.
3. Așezați corect/blocați capacul filtrului.

Evacuare praf la aspirare

1. Înlocuiți sacul filtrant din fetru sau din hârtie defect (accesoriu special).
2. Verificați poziția sacului filtrant din material textil sau a sacului filtrant din hârtie (accesoriu special).
3. Așezați corect/blocați capacul filtrului.
4. Introduceți coșul filtrului principal nedeteriorat.
5. Introduceți corect filtrul de protecție a motorului.

Putere de aspirație lipsă sau insuficientă

1. Îndepărtați blocajele din duza de aspirație, tubul de aspirare sau furtunul de aspirare.
2. Înlocuiți furtunul de aspirare defect.
3. Înlocuiți sacul filtrant din material textil sau sacul filtrant din hârtie (accesoriu special).
4. Așezați corect/blocați capacul filtrului.
5. Curățați coșul filtrului principal sub jet de apă curență și uscați-l.
6. Introduceți coșul filtrului principal nedeteriorat.
7. Înlocuiți filtrul de protecție a motorului.

Turbina de aspirare nu funcționează

1. Verificați priza și siguranța de la alimentarea cu curent.
2. Verificați cablul de rețea și fișa de rețea ale aparatului.
3. Porniți aparatul.

Departamentul de asistență clienți

Dacă defecțiunea nu poate fi remediată, aparatul trebuie verificat de departamentul de asistență clienți.

Garanție

În fiecare țară sunt valabile condițiile de garanție publicate de distribuitorul nostru din țara respectivă. Eventuale defecțiuni ale acestui aparat, care survin în perioada de garanție și care sunt rezultatul unor defecte de fabricație sau de material, vor fi remediate gratuit. Pentru a putea beneficia de garanție, prezentați-vă cu chitanța de cumpărare la magazin sau la cea mai apropiată unitate de service autorizată.

(Pentru adresă, consultați pagina din spate)

Accesorii și piese de schimb

Utilizați numai accesorii originale și piese de schimb originale; ele asigură funcționarea în siguranță și fără avariilor a aparatului.

Informații despre accesorii și piese de schimb se găsesc la adresa www.kaercher.com.

Declarație de conformitate UE

Prin prezenta, declarăm că aparatul indicat mai jos corespunde cerințelor fundamentale privind siguranța și sănătatea prevăzute în directivele UE relevante, prin proiectarea și construcția sa, precum și în versiunea comercializată de noi. În cazul efectuării unei modificări a aparatului care nu a fost convenită cu noi, această declarație își pierde valabilitatea.

Produs: Aspirator pentru mediu uscat

Tip: 1.394-xxx

Directive UE relevante

2006/42/UE (+2009/127/UE)

2009/125/UE

2011/65/UE

2014/30/UE

Norme armonizate aplicate

EN 50581

EN 55014-1: 2017

EN 55014-2: 2015

EN 60312-1: 2017

EN 60335-1

EN 60335-2-69

EN 61000-3-2: 2014

EN 61000-3-3: 2013

EN 62233: 2008

Standarde naționale aplicate

-

Regulament(e) utilizat(e)

666/2013

Semnatarii acționează în numele și prin împuternicirea Consiliului director.



H. Jenner

Chairman of the Board of Management



S. Reiser

Director Regulatory Affairs & Certification

Însărcinat cu elaborarea documentației: S. Reiser

Alfred Kärcher SE & Co. KG

Alfred-Kärcher-Str. 28 - 40

71364 Winnenden (Germania)

Tel.: +49 7195 14-0

Fax: +49 7195 14-2212

Winnenden, 2019/10/01

Date tehnice

Kärcher BV 5/1

Conexiune electrică

Tensiune de rețea	V	220-240
Fază	~	1
Frecvență de rețea	Hz	50-60
Clasă de protecție		II
Putere nominală absorbită	W	800

Date privind puterea aparatului

Conținutul recipientului	l	5
Cantitate de aer (max.)	l/s	53
Subpresiune (max.)	kPa (mbar)	24,0 (240)

Dimensiuni și greutate

Lungime x Lățime x Înălțime	mm	400 x 320 x 540
Greutate tipică în timpul funcționării	kg	6,5
Diametru furtun de aspirare	mm	35
Lungime furtun de aspirare	m	1,5

Condiții de mediu

Temperatura ambientală (max.)	°C	+40
-------------------------------	----	-----

Valori calculate conform EN 60335-2-69

Nivel de zgomot L_{pA}	dB(A)	62
Incertitudine K_{pA}	dB(A)	1
Nivel de putere acustică L_{WA}	dB(A)	76
Valoarea vibrațiilor mână-braț	m/s^2	<2,5
Incertitudine K	m/s^2	0,2

Cablu de rețea

Tip cablu de rețea	mm^2	H05VV-F 2x1,0
Număr piesă (EU)		6.650-633.0
Număr piesă (GB)		6.650-635.0
Număr piesă (CH)		6.650-634.0
Lungime cablu	m	15

Sub rezerva modificărilor tehnice.

Obsah

Všeobecné upozornenia.....	81
Ochrana životného prostredia	81
Používanie v súlade s účelom	81
Bezpečnostné pokyny	81
Popis prístroja	81
Príprava	82
Uvedenie do prevádzky	82
Ovládanie	82
Preprava	82
Skladovanie	82
Starostlivosť a údržba	82
Pomoc pri poruchách	83
Záruka	83
Príslušenstvo a náhradné diely	83
EÚ vyhlásenie o zhode.....	83
Technické údaje	84

Všeobecné upozornenia



Pred prvým použitím prístroja si prečítajte tento originálny návod na obsluhu a priložené bezpečnostné pokyny. Riadte sa informáciami a pokynmi, ktoré sú v nich uvedené.

Obidva dokumenty si uschovajte pre neskoršie použitie alebo pre nasledujúceho majiteľa.

- Pri nedodržaní návodu na obsluhu a bezpečnostných pokynov môže dôjsť k poškodeniu prístroja a ohrozeniu obsluhy a iných osôb.
- V prípade poškodenia počas prepravy okamžite informujte predajcu.
- Pri rozbaľovaní skontrolujte obsah balenia z hľadiska chýbajúceho príslušenstva alebo poškodenia.

Ochrana životného prostredia



Obalové materiály sú recyklovateľné. Obaly zlikvidujte ekologickým spôsobom.



Elektrické a elektronické zariadenia obsahujú cenné recyklovateľné materiály a často aj komponenty ako napr. batérie, akumulátory alebo olej, ktoré pri nesprávnej manipulácii alebo likvidácii môžu predstavovať potenciálne nebezpečenstvo pre ľudské zdravie a životné prostredie. Tieto komponenty sú však pre správnu prevádzku zariadenia nevyhnutné.

Zariadenia označené týmto symbolom nesmú byť likvidované spolu s domovým odpadom.

Informácie o obsiahnutých látkach (REACH)

Aktuálne informácie o obsiahnutých látkach sú uvedené na internetovej stránke: www.kaercher.com/REACH

Používanie v súlade s účelom

⚠ VÝSTRAHA

Ohrozenie zdravia

Vdychnutie zdraviu škodlivých prachov

Prístroj nie je určený na odsávanie zdraviu škodlivých prachov.

POZOR

Poškodenie prístroja

Skrat zapríčinený vysokou vlhkosťou vzduchu

Prístroj používajte a skladujte len vo vnútorných priestoroch.

- Tento univerzálny vysávač je určený na suché čistenie povrchov podláh a stien.

- Tento prístroj je vhodný na priemyselné použitie, napr. v hoteloch, školách, nemocniciach, továrňach, obchodoch, kanceláriách a nájomných priestoroch.

Bezpečnostné pokyny

Kardiostimulátor

⚠ NEBEZPEČENSTVO

Nebezpečenstvo následkom vyžarováných vysokofrekvenčných/elektrických magnetických polí

Ohrozenie zdravia pri používaní kardiostimulátora

Pri manipulácii s týmto prístrojom dodržiavajte nasledujúce bezpečnostné pokyny.

- Ak máte kardiostimulátor, odporúčame vám pred použitím zariadenia konzultovať so svojim lekárom alebo výrobcom kardiostimulátora prípadne preventívne opatrenia.
- Nie všetky typy kardiostimulátorov sú rovnako odolné voči žiareniu v bezprostrednej blízkosti vyžarováných vysokofrekvenčných/elektrických magnetických polí, čo by mohlo viesť k problémom pri prevádzke prístroja.
- Ak lekár nemôže zaručiť vašu bezpečnosť, prístroj nepoužívajte!

Popis prístroja

Obrázok A

- ① Nasávacie hrdlo (vonkajšie)
- ② Kryt filtra
- ③ Blokovanie krytu filtra
- ④ Filtračné vrecko z netkanej textílie
- ⑤ Hlavný filtračný kôš
- ⑥ Mriežka ochranného filtra motora
- ⑦ Ochranný filter motora
- ⑧ Rukoväť
- ⑨ Ramenné popruhy so strednými pásmi a koncovými napínačmi
- ⑩ Bedrový pás
- ⑪ Držiak pre nasávaciu trubicu
- ⑫ Chrbtová vypchávk
- ⑬ Typový štítok
- ⑭ Kryt
- ⑮ Filter odpadového vzduchu
- ⑯ Kryt
- ⑰ Sieťový kábel
- ⑱ Hlavný spínač
- ⑲ Prepínač tvrdá plocha/kobercová podlaha
- ⑳ Háčik sieťového kábla (vyklápači)
- ㉑ Podlahová hubica
- ㉒ Teleskopická sacia trubica
- ㉓ Regulátor sily vysávania
- ㉔ Koleno
- ㉕ Nasávacia hadica

Farebné označenie

- Ovládacie prvky pre čistiaci proces sú žlté.
- Ovládacie prvky pre údržbu a servis sú svetlosivé.

Príprava

1. Vybalte prístroj a namontujte príslušenstvo.

Obrázok B

Uvedenie do prevádzky

1. Kontrola toho, či je v prístroji vložený hlavný filtračný kôš.

Prevádzkové režimy

- 1 Prevádzka s filtračným vreckom z netkanej textílie alebo s papierovým filtračným vreckom (špeciálne príslušenstvo)
- 2 Prevádzka bez filtračného vrečka

Nastavenie bedrového pásu a ramenných popruhov

1. Položte prístroj na zadnú stranu.
2. Zaklapnite uzáver a nastavte bedrový pás.

Obrázok C

3. Prítiahnite prístroj k telu potiahnutím za stredné pásy. Neuťahujte príliš pevne, hlavné zaťaženie by malo byť na bedrovom páse.

Obrázok D

4. Potiahnutím koncových napínačov nastavte polohu prístroja na zadnej strane.

Obrázok E

Ovládanie

POZOR

Nebezpečenstvo v dôsledku technickej poruchy

Nebezpečenstvo poškodenia prístroja

Pri klesajúcom sacom výkone okamžite zastavte motor.

Zapnutie prístroja

1. Zasuňte sieťovú zástrčku.
2. Prístroj zapnite hlavným vypínačom.

Nastavenie sily vysávania

1. Na regulátore sily vysávania nastavte silu vysávania.

Čistiaca prevádzka

1. Prepínač podlahovej hubice nastavte na tvrdú plochu alebo na kobercovú podlahu.
2. Vykonajte čistenie.

Vypnutie prístroja

1. Prístroj vypnite pomocou hlavného spínača.
2. Vytiahnite sieťovú zástrčku.

Po každej prevádzke

1. V prípade potreby vyprázdňte hlavný filtračný kôš.
2. Po použití prístroj, príslušenstvo a sieťový kábel očistite vlhkou utierkou.

Uschovanie zariadenia

1. Zariadenie odložte do suchej miestnosti a zaistíte ho pred neoprávneným používaním.

Preprava

△ UPOZORNENIE

Nerešpektovanie hmotnosti

Nebezpečenstvo zranenia a poškodenia

Pri preprave dbajte na hmotnosť prístroja.

1. Prístroj pri preprave vo vozidlách zaistíte proti zosmyknutiu a prevráteniu v súlade s príslušne platnými smernicami.

Skladovanie

△ UPOZORNENIE

Nerešpektovanie hmotnosti

Nebezpečenstvo zranenia a poškodenia

Pri skladovaní dbajte na hmotnosť prístroja.

Prístroj sa smie skladovať iba vo vnútorných priestoroch.

Starostlivosť a údržba

△ NEBEZPEČENSTVO

Nebezpečenstvo zásahu elektrickým prúdom

Zranenie následkom dotyku dielov vedúcich prúd

Vypnite prístroj.

Vytiahnite sieťovú zástrčku zo zásuvky.

Výmena filtračného vrečka z netkanej textílie/papierového filtračného vrečka

1. Uvoľnite kryt filtra a odoberte ho.

Obrázok 1

2. Odstráňte filtračné vrecko z netkanej textílie alebo papierové filtračné vrecko (špeciálne príslušenstvo).

3. Nové filtračné vrecko z netkanej textílie alebo papierové filtračné vrecko (špeciálne príslušenstvo) s gumovou prírubou potiahnite cez nasávacie hrdlo (vo vnútri).

Obrázok 2

4. Nasadte a zaistite kryt filtra.

Obrázok 3

Čistenie hlavného filtračného koša

POZOR

Nebezpečenstvo v dôsledku mokrého hlavného filtračného koša

Nebezpečenstvo poškodenia prístroja

Do prístroja nikdy nevkładajte mokrý hlavný filtračný kôš.

1. Hlavný filtračný kôš (umývateľný) v prípade potreby vyčistíte pod tečúcou vodou.

Výmena filtra odpadového vzduchu

Filter odpadového vzduchu: výmena 1x ročne

1. Uvoľnite kryt a odoberte ho.
2. Vymeňte filter odpadového vzduchu.
3. Namontujte kryt a zaistíte ho.

Výmena ochranného filtra motora

1. Uvoľnite kryt filtra a odoberte ho.
2. Vyberte hlavný filtračný kôš.
3. Zatlacíte mriežku ochranného filtra motora nadol, otočte ho a vyberte.
4. Vyberte ochranný filter motora.
5. Vložte nový ochranný filter motora.
6. Vložte mriežku ochranného filtra motora a zaistíte ju.
7. Vložte hlavný filtračný kôš.
8. Nasadte a zaistíte kryt filtra.

Pomoc pri poruchách

⚠ NEBEZPEČENSTVO

Bezpečnosť zásahu elektrickým prúdom

Zranenie následkom dotyku dielov vedúcich prúd

Vypnite prístroj.

Vytiahnite sieťovú zástrčku zo zásuvky.

Upozornenie

Ak sa vyskytne porucha (napr. zlomenie filtra), prístroj sa musí okamžite vypnúť. Pred opätovným uvedením do prevádzky sa porucha musí odstrániť.

Prístroj sa počas prevádzky vypne

Došlo k aktivácii tepelnej ochrany motora

1. Vymeňte filtračné vrečko z netkanej textilie alebo papierové filtračné vrečko (špeciálne príslušenstvo).
2. Vymeňte ochranný filter motora.
3. Skontrolujte všetky diely z hľadiska ich upchatia.
4. Turbínu motora nechajte cca 30-40 minút vychladnúť. Znovu zapnite prístroj.

Sacia sila klesá

1. Vymeňte filtračné vrečko z netkanej textilie alebo papierové filtračné vrečko (špeciálne príslušenstvo).
2. Hlavný filtračný kôš očistite pod tečúcou vodou a osušte ho.
3. Správne nasadte/zaistite kryt filtra.

Vystupovanie prachu pri vysávaní

1. Vymeňte poškodené filtračné vrečko z netkanej textilie alebo papierové filtračné vrečko (špeciálne príslušenstvo).
2. Skontrolujte upevnenie filtračného vrečka z netkanej textilie alebo papierového filtračného vrečka (špeciálne príslušenstvo).
3. Správne nasadte/zaistite kryt filtra.
4. Vložte nepoškodený hlavný filtračný kôš.
5. Správne vložte ochranný filter motora.

Žiadny alebo nedostatočný sací výkon

1. Odstráňte predmety, ktoré upchávajú nasávaciu hubicu, nasávaciu trubicu alebo nasávaciu hadicu.
2. Vymeňte poškodenú nasávaciu hadicu.
3. Vymeňte filtračné vrečko z netkanej textilie alebo papierové filtračné vrečko (špeciálne príslušenstvo).
4. Správne nasadte/zaistite kryt filtra.
5. Hlavný filtračný kôš očistite pod tečúcou vodou a osušte ho.
6. Vložte nepoškodený hlavný filtračný kôš.
7. Vymeňte ochranný filter motora.

Nasávacia turbína nebeží

1. Skontrolujte zásuvku a poistku napájania prúdom.
2. Skontrolujte sieťový kábel a sieťovú zástrčku prístroja.
3. Zapnite prístroj.

Zákaznícky servis

V prípade, že sa porucha nedá odstrániť, prístroj musí skontrolovať zákaznícky servis.

Záruka

V každej krajine platia záručné podmienky vydané našou príslušnou distribučnou spoločnosťou. Prípadné poruchy Vášho zariadenia odstránime v rámci záručnej doby zadarmo, pokiaľ ich príčinou boli materiálové alebo výrobné chyby. Pri uplatňovaní záruky sa spolu s dokladom o kúpe obráťte na Vášho predajcu alebo na najbližšie autorizované servisné stredisko. (adresa je uvedená na zadnej strane)

Príslušenstvo a náhradné diely

Používajte len originálne príslušenstvo a originálne náhradné diely, pretože takéto komponenty zaručujú bezpečnú a bezporuchovú prevádzku zariadenia. Informácie o príslušenstve a náhradných dieloch sa nachádzajú na stránke www.kaercher.com.

EÚ vyhlásenie o zhode

Týmto prehlasujeme, že nižšie označený stroj zodpovedá na základe svojej koncepcie a konštrukčného vyhotovenia, ako aj od vyhotovenia, ktoré sme uviedli do prevádzky, príslušným základným bezpečnostným a zdravotným požiadavkám smerníc ES. V prípade zmeny, ktorú neschválime, stráca toto prehlásenie platnosť. Výrobok: Suchý vysávač
Typ: 1.394-xxx

Príslušené smernice EÚ

2006/42/ES (+2009/127/ES)

2009/125/ES

2011/65/EÚ

2014/30/EÚ

Aplikované harmonizované normy

EN 50581

EN 55014-1: 2017

EN 55014-2: 2015

EN 60312-1: 2017

EN 60335-1

EN 60335-2-69

EN 61000-3-2: 2014

EN 61000-3-3: 2013

EN 62233: 2008

Aplikované vnútroštátne normy

-

Aplikované nariadenie(-a)

666/2013

Podpísané osoby konajú z poverenia a s plnou mocou vedenia spoločnosti.



H. Jenner

Chairman of the Board of Management



S. Reiser

Director Regulatory Affairs & Certification

Osoba zodpovedná za dokumentáciu: S. Reiser

Alfred Kärcher SE & Co. KG

Alfred-Kärcher-Str. 28 - 40

71364 Winnenden (Germany)

Tel.: +49 7195 14-0

Fax: +49 7195 14-2212

Winnenden, 2019/10/01

Technické údaje

Kärcher BV 5/1

Elektrická prípojka

Sieťové napätie	V	220-240
Fáza	~	1
Sieťová frekvencia	Hz	50-60
Trieda ochrany		II
Menovitý príkon	W	800

Výkonové údaje prístroja

Objem nádoby	l	5
Množstvo vzduchu (max.)	l/s	53
Podtlak (max.)	kPa (mbar)	24,0 (240)

Rozmery a hmotnosti

Dĺžka x šírka x výška	mm	400 x 320 x 540
Typická prevádzková hmotnosť	kg	6,5
Priemer nasávacej hadice	mm	35
Dĺžka nasávacej hadice	m	1,5

Podmienky prostredia

Teplota okolia (max.)	°C	+40
-----------------------	----	-----

Zistené hodnoty podľa EN 60335-2-69

Hladina akustického tlaku L_{pA}	dB(A)	62
Neistota K_{pA}	dB(A)	1
Hladina akustického výkonu L_{WA}	dB(A)	76
Hodnota vibrácií ruka-rameno	m/s^2	<2,5
Neistota K	m/s^2	0,2

Sieťový kábel

Typ sieťového kábla	mm^2	H05VV-F 2x1,0
Číslo súčiastky (EU)		6.650-633.0
Číslo súčiastky (GB)		6.650-635.0
Číslo súčiastky (CH)		6.650-634.0
Dĺžka kábla	m	15

Technické zmeny vyhradené.

Sadržaj

Opće napomene	85
Zaštita okoliša	85
Namjenska uporaba	85
Sigurnosni napuci	85
Opis uređaja	85
Priprema	86
Puštanje u pogon	86
Rukovanje	86
Transport	86
Skladištenje	86
Njega i održavanje	86
Pomoć u slučaju smetnji	87
Jamstvo	87
Pribor i zamjenski dijelovi	87
EU izjava o sukladnosti	87
Tehnički podaci	88

Opće napomene



Prije prve uporabe Vašeg uređaja pročitajte ove originalne upute za rad i priložene Sigurnosne naputke. Postupajte u skladu s njima.

Čuvajte obje knjižice za kasniju uporabu ili za sljedećeg vlasnika.

- U slučaju nepridržavanja uputa za uporabu i sigurnosnih naputaka može doći do oštećenja uređaja i opasnosti za rukovatelja i druge osobe.
- U slučaju štete nastale prilikom transporta smjesta obavijestite trgovca.
- Kod raspakiravanja provjerite je li sadržaj pakiranja potpun tj. nedostaje li pribor i je li oštećen.

Zaštita okoliša



Ambalažni se materijali mogu reciklirati. Molimo odložite ambalažu na ekološki prihvatljiv način.



Električni i elektronički uređaji sadrže vrijedne reciklažne materijale, a često i sastavne dijelove poput baterija, punjivih baterija ili ulja koji kod nepravilnog rukovanja ili nepravilnog odlaganja u otpad mogu predstavljati potencijalnu opasnost za ljudsko zdravlje i okoliš. Međutim, ti su sastavni dijelovi potrebni za pravilan rad uređaja. Uređaji koji su označeni ovim simbolom ne smiju se odlagati zajedno s kućnim otpadom.

Napomene o sastojcima (REACH)

Aktualne informacije o sastojcima pronađite na: www.kaercher.com/REACH

Namjenska uporaba

⚠ UPOZORENJE

Opasnost po zdravlje

Udisanje prašina opasnih po zdravlje

Uređaj nemojte upotrebljavati za usisavanje prašina koje su opasne po zdravlje.

PAŽNJA

Oštećenje uređaja

Kratki spoj zbog visoke vlažnosti zraka

Uređaj upotrebljavajte i skladištite samo u zatvorenim prostorijama.

- Ovaj univerzalni usisivač prikladan je za suho čišćenje podnih i zidnih površina.

- Ovaj uređaj prikladan je za komercijalnu uporabu, npr. u hotelima, školama, bolnicama, tvornicama, trgovinama, uredima i iznajmljivačkim prostorima.

Sigurnosni napuci

Pejsmejker

⚠ OPASNOST

Opasnost uslijed zračenja visoke frekvencije / električnih magnetskih polja

Opasnost za zdravlje kod nošenja pejsmejкера

Pri rukovanju ovim uređajem obratite pozornost na sljedeće sigurnosne napomene:

- Ako nosite pejsmejker, preporučujemo da se prije rada s uređajem posavjetujete s liječnikom ili proizvođačem pejsmejкера.
- Nisu sve vrste pejsmejкера jednako otporne na zračenje visoke frekvencije / električnih magnetskih polja u neposrednoj blizini, što bi moglo dovesti do problema u radu uređaja.
- Ako vaš liječnik ne može jamčiti vašu sigurnost, nemojte koristiti uređaj!

Opis uređaja

Slika A

- ① Usisni nastavak (izvana)
- ② Poklopac filtra
- ③ Zapor poklopca filtra
- ④ Flizelinska filterska vrećica
- ⑤ Košara glavnog filtra
- ⑥ Rešetka zaštitnog filtra motora
- ⑦ Filter za zaštitu motora
- ⑧ ručka
- ⑨ Rameni pojas sa središnjim i krajnjim zateznim trakama
- ⑩ Pojas oko struka
- ⑪ Držač za usisnu cijev
- ⑫ Obloga za leđa
- ⑬ Natpisna pločica
- ⑭ Kućište
- ⑮ Filter ispušnog zraka
- ⑯ Poklopac
- ⑰ Mrežni kabel
- ⑱ Glavna sklopka
- ⑲ Prekidač za prebacivanje između tvrde površine/tepiha
- ⑳ Kuka za mrežni kabel (otklopiva)
- ㉑ Podni nastavak
- ㉒ Teleskopska usisna cijev
- ㉓ Regulator usisne snage
- ㉔ Koljeno
- ㉕ Usisno crijevo

Oznake u boji

- Upravljački elementi za proces čišćenja su žute boje.
- Upravljački elementi za održavanje i servis su svjetlosive boje.

Priprema

1. Raspakirajte uređaj i montirajte pribor.
Slika B

Puštanje u pogon

1. Provjerite je li glavna košara filtra umetnuta u uređaj.

Načini rada

1. Rad s filzelinskom filtarskom vrećicom ili papirnatom filtarskom vrećicom (posebni pribor)
2. Rad bez filtarske vrećice

Podešavanje pojasa oko struka i ramenog pojasa

1. Stavite uređaj na leđa.
2. Zapor uglavite i podesite pojas oko struka.
Slika C
3. Prilagodite uređaj tijelu povlačenjem središnjih zateznih traka. Nemojte prejako zategnuti, glavno opterećenje trebalo bi biti na pojasu oko struka.
Slika D
4. Podesite položaj uređaja na leđima povlačenjem krajnjih zateznih traka.
Slika E

Rukovanje

PAŽNJA

Opasnost zbog tehničkog kvara

Postoji opasnost od oštećenja uređaja

Odmah isključite motor ako se snaga usisavanja smanjuje.

Uključivanje uređaja

1. Utaknite strujni utikač.
2. Uključite uređaj na glavnoj sklopki.

Namještanje usisne snage

1. Regulirajte usisnu snagu na regulatoru usisne snage.

Način rada čišćenja

1. Postavite prekidač podne mlaznice na tvrdu površinu ili tepih.
2. Provedite čišćenje.

Isključivanje uređaja

1. Isključite uređaj na glavnoj sklopki.
2. Izvucite strujni utikač iz utičnice.

Nakon svakog rada

1. Ako je potrebno, ispraznite košaru glavnog filtra.
2. Nakon upotrebe vlažnom krpom očistite uređaj, pribor i mrežni kabel.

Čuvanje uređaja

1. Odložite uređaj u suhu prostoriju i zaštitite ga od neovlaštenog korištenja.

Transport

⚠ OPREZ

Nepridržavanje težine

Opasnost od ozljeda i oštećenja

Pri transportu uzмите u obzir težinu uređaja.

1. Pri transportu u vozilima uređaj osigurajte od klizanja i prevrtanja prema trenutno važećim direktivama.

Skладиštenje

⚠ OPREZ

Nepridržavanje težine

Opasnost od ozljeda i oštećenja

Pri skladištenju uzмите u obzir težinu uređaja.

Uređaj se smije skladištiti samo u zatvorenom prostorijama.

Njega i održavanje

⚠ OPASNOST

Opasnost od strujnog udara

Ozljede zbog dodira dijelova pod naponom

Isključite uređaj.

Izvucite strujni utikač.

Promjena filzelinske filtarske vrećice / papirnate filtarske vrećice

1. Deblokirajte poklopac filtra i skinite ga.
Slika 1
2. Uklonite filzelinsku ili papirnatu filtarsku vrećicu (posebni pribor).
3. Navucite novu filzelinsku ili papirnatu filtarsku vrećicu (posebni pribor) s gumenom prirubnicom preko usisnog nastavka (iznutra).
Slika 2
4. Postavite poklopac filtra i pričvrstite ga.
Slika 3

Čišćenje košare glavnog filtra

PAŽNJA

Opasnost uslijed mokre košare glavnog filtra

Postoji opasnost od oštećenja uređaja

Nikada ne stavljajte mokru košaru glavnog filtra.

1. Ako je potrebno, očistite košaru glavnog filtra (koja se može prati) pod tekućom vodom.

Zamjena filtra ispušnog zraka

Filter ispušnog zraka: promijenite 1x godišnje

1. Deblokirajte poklopac i skinite ga.
2. Zamjena filtra ispušnog zraka.
3. Postavite poklopac i blokirajte ga.

Zamjena filtra za zaštitu motora

1. Deblokirajte poklopac filtra i skinite ga.
2. Izvadite košaru glavnog filtra.
3. Pritisnite rešetku filtra za zaštitu motora prema dolje, okrenite je i izvadite.
4. Izvadite filter za zaštitu motora.
5. Umetnite novi filter za zaštitu motora.
6. Umetnite rešetku filtra za zaštitu motora i uglavite je.
7. Umetnite košaru glavnog filtra.
8. Postavite poklopac filtra i pričvrstite ga.

Pomoć u slučaju smetnji

⚠ OPASNOST

Opasnost od strujnog udara

Ozljede zbog dodira dijelova pod naponom
Isključite uređaj.

Izvučite strujni utikač.

Napomena

Ako se pojavi smetnja (npr. lom filtra), morate odmah isključiti uređaj. Smetnju treba ukloniti prije ponovnog puštanja u rad.

Uređaj se isključuje tijekom rada

Toplinska zaštita motora je reagirala

1. Zamijenite filzelinsku ili papirnatu filtarsku vrećicu (posebni pribor).
2. Zamijenite filter za zaštitu motora.
3. Na svim dijelovima provjerite postoje li začepljenja.
4. Pustite da se turbina motora hladi otprilike 30-40 minuta. Ponovno uključite uređaj.

Usisna snaga se smanjuje

1. Zamijenite filzelinsku ili papirnatu filtarsku vrećicu (posebni pribor).
2. Očistite košaru glavnog filtra pod tekućom vodom i osušite je.
3. Pravilno postavite/pričvrstite poklopac filtra.

Izlaženje prašine pri usisavanju

1. Zamijenite neispravnu filzelinsku ili papirnatu filtarsku vrećicu (posebni pribor).
2. Provjerite položaj filzelinske filtarske vrećice ili papirnatu filtarske vrećice (posebni pribor).
3. Pravilno postavite/pričvrstite poklopac filtra.
4. Umetnite neoštećenu košaru glavnog filtra.
5. Ispravno umetnite filter za zaštitu motora.

Nema ili nedovoljna snaga usisavanja

1. Uklonite začepljenja iz usisnog nastavka, usisne cijevi ili usisnog crijeva.
2. Zamijenite neispravno usisno crijevo.
3. Zamijenite filzelinsku ili papirnatu filtarsku vrećicu (posebni pribor).
4. Pravilno postavite/pričvrstite poklopac filtra.
5. Očistite košaru glavnog filtra pod tekućom vodom i osušite je.
6. Umetnite neoštećenu košaru glavnog filtra.
7. Zamijenite filter za zaštitu motora.

Usisna turbina ne radi

1. Provjerite utičnicu i osigurač napajanja strujom.
2. Provjerite mrežni kabel i strujni utikač uređaja.
3. Uključite uređaj.

Servisna služba

Ako se smetnja ne može ukloniti, uređaj mora ispitati servisna služba.

Jamstvo

U svakoj zemlji vrijede jamstveni uvjeti koje je izdala nadležna organizacija za distribuciju. Moguće kvarove na Vašem uređaju popravljamo besplatno unutar jamstvenog roka ako je uzrok materijalna pogreška ili pogreška u proizvodnji. U slučaju koji podliježe jamstvu obratite se s potvrdom o plaćanju Vašem prodavaču ili sljedećoj ovlaštenoj lokaciji servisne službe. (vidi adresu na poledini)

Pribor i zamjenski dijelovi

Koristite samo originalan pribor i originalne zamjenske dijelove jer oni jamče siguran i nesmetan rad uređaja. Informacije o priboru i zamjenskim dijelovima pronađite na www.kaercher.com.

EU izjava o sukladnosti

Ovime izjavljujemo da je dolje označeni stroj na temelju svoje koncepcije i konstrukcije kao i izvedbe koju mi stavljamo u promet sukladan odgovarajućim temeljnim sigurnosnim i zdravstvenim zahtjevima EU direktiva. U slučaju izmjene stroja koja nije dogovorena s nama ova izjava gubi svoju valjanost.

Proizvod: Usisivač za suho usisavanje

Tip: 1.394-xxx

Relevantne EU direktive

2006/42/EZ (+2009/127/EZ)

2009/125/EZ

2011/65/EU

2014/30/EU

Primijenjene usklađene norme

EN 50581

EN 55014-1: 2017

EN 55014-2: 2015

EN 60312-1: 2017

EN 60335-1

EN 60335-2-69

EN 61000-3-2: 2014

EN 61000-3-3: 2013

EN 62233: 2008

Primijenjene nacionalne norme

-

Primijenjene uredbe

666/2013

Dolje potpisani djeluju u ime i po opunomoćenju uprave.



H. Jenner

Chairman of the Board of Management



S. Reiser

Director Regulatory Affairs & Certification

Opunomoćenik za dokumentaciju: S. Reiser

Alfred Kärcher SE & Co. KG

Alfred-Kärcher-Str. 28 - 40

71364 Winnenden (Njemačka)

Tel.: +49 7195 14-0

Telefaks: +49 7195 14-2212

Winnenden, 2019/10/01

Tehnički podaci

Kärcher BV 5/1

Električni priključak

Napon električne mreže	V	220-240
Faza	~	1
Frekvencija električne mreže	Hz	50-60
Klasa zaštite		II
Nazivna primljena snaga	W	800

Podaci o snazi uređaja

Zapremina spremnika	l	5
Protok zraka (maks.)	l/s	53
Podtlak (maks.)	kPa (mbar)	24,0 (240)

Dimenzije i težine

Duljina x širina x visina	mm	400 x 320 x 540
Tipična težina pri radu	kg	6,5
Promjer usisnog crijeva	mm	35
Duljina usisnog crijeva	m	1,5

Okolni uvjeti

Okolna temperatura (maks.)	°C	+40
----------------------------	----	-----

Vrijednosti utvrđene prema EN 60335-2-69

Razina zvučnog tlaka L_{pA}	dB(A)	62
Nesigurnost K_{pA}	dB(A)	1
Razina zvučne snage L_{WA}	dB(A)	76
Vrijednost vibracije šaka-ruka	m/s^2	<2,5
Nesigurnost K	m/s^2	0,2

Mrežni kabel

Tip mrežnog kabla	mm^2	H05VV-F 2x1,0
Kataloški brojevi dijelova (EU)		6.650-633.0
Kataloški brojevi dijelova (GB)		6.650-635.0
Kataloški brojevi dijelova (CH)		6.650-634.0
Duljina kabla	m	15

Pridržavamo pravo na tehničke izmjene.

Sadržaj

Opšte napomene	89
Zaštita životne sredine	89
Namenska upotreba	89
Sigurnosne napomene	89
Opis uređaja	89
Priprema	90
Puštanje u pogon	90
Rukovanje	90
Transport	90
Skladištenje	90
Nega i održavanje	90
Pomoć u slučaju smetnji	91
Garancija	91
Pribor i rezervni delovi	91
EU izjava o usklađenosti	91
Tehnički podaci	92

Opšte napomene



Pre prve upotrebe, pročitajte originalna uputstva za upotrebu i priložene bezbednosne instrukcije. Postupajte u

skladu sa tim.

Sačuvajte obe knjižice za buduću upotrebu ili sledeće vlasnike.

- Ukoliko se ignorišu uputstvo za rukovanje i bezbednosne napomene, može doći do oštećenja uređaja i mogu se javiti opasnosti po rukovaoaca i druge ljude.
- U slučaju štete nastale prilikom transporta odmah obavestite prodavca.
- Prilikom raspakivanja proverite da li nedostaju delovi opreme i da li ima oštećenja.

Zaštita životne sredine



Ambalaža može da se reciklira. Pakovanja odložite u otpad na ekološki način.



Električni i elektronski uređaji sadrže dragocene materijale koji se mogu reciklirati, a često i sastavne delove kao što su baterije, akumulatori ili ulje koji, u slučaju pogrešnog rukovanja ili

pogrešnog odlaganja u otpad mogu da predstavljaju potencijalnu opasnost za zdravlje ljudi i životnu sredinu. Međutim, ovi sastavni delovi su neophodni za pravilan rad uređaja. Uređaji označeni ovim simbolom ne smeju da se odlažu u kućni otpad.

Napomene o sastojcima (REACH)

Aktuelne informacije o sastojcima možete pronaći na: www.kaercher.com/REACH

Namenska upotreba

⚠ UPOZORENJE

Opasnost po zdravlje

Udisanje prašina štetnih po zdravlje

Nemojte koristiti uređaj za usisavanje prašina štetnih po zdravlje.

PAŽNJA

Oštećenje uređaja

Kratki spoj usled prevелиke vlažnosti vazduha

Uređaj skladištite i koristite samo u unutrašnjim prostorima.

- Ovaj univerzalni usisivač je namenjen za suvo čišćenje podnih i zidnih površina.

- Ovaj uređaj je pogodan za profesionalnu upotrebu, npr. u hotelima, školama, bolnicama, fabrikama, radnjama, kancelarijama i prostorima za iznajmljivanje.

Sigurnosne napomene

Pejsmejker

⚠ OPASNOST

Opasnost usled emitovanja visoke frekvencije/ električnih magnetnih polja

Opasnost po zdravlje prilikom nošenja pejsmejkera
Prilikom rukovanja ovim uređajem, obratite pažnju na sledeća upozorenja.

- Ukoliko nosite pejsmejker, preporučujemo da se pre rukovanja uređajem informišete kod vašeg lekara ili proizvođača pejsmejkera o eventualnim merama predostrožnosti.
- Različiti tipovi pejsmejkera imaju različitu otpornost na emitovanu visoku frekvenciju/električna magnetna polja u neposrednoj blizini, što prilikom rukovanja uređajem može dovesti do problema.
- Ukoliko vam vaš lekar ne može garantovati bezbednost, onda nemojte koristiti uređaj!

Opis uređaja

Slika A

- ① Usisni nastavak (spoljašnji)
- ② Poklopac filtera
- ③ Bravica poklopcu filtera
- ④ Flizelinska filterska vrećica
- ⑤ Korpa glavnog filtera
- ⑥ Rešetka filtera za zaštitu motora
- ⑦ Filter za zaštitu motora
- ⑧ Ručka
- ⑨ Rameni nosač sa središnjim i krajnjim zatezačem
- ⑩ Pojas za bok
- ⑪ Držač usisne cevi
- ⑫ Umetak za leđa
- ⑬ Natpisna pločica
- ⑭ Kućište
- ⑮ Filter izduvnog vazduha
- ⑯ Poklopac
- ⑰ Mrežni kabl
- ⑱ Glavni prekidač
- ⑲ Prekidač za prebacivanje opcije tvrda površina/ tepih
- ⑳ Kuka iz mrežni kabl (rasklopiva)
- ㉑ Podni nastavak
- ㉒ Teleskopska usisna cev
- ㉓ Regulator usisne sile
- ㉔ Zakrivljenje
- ㉕ Usisno crevo

Identifikacija boje

- Komandni elementi za postupak čišćenja su žuti.
- Komandni elementi za održavanje i servis su svetlo sivi.

Priprema

1. Raspakujte uređaj i montirajte dodatnu opremu.
Slika B

Puštanje u pogon

1. Provera da li je korpa glavnog filtera postavljena u uređaj.

Načini rada

1. Rad sa flizelinskom filterskom vrećicom ili papirnom filterskom vrećicom (poseban pribor)
2. Rad bez filterske vrećice

Podešavanje pojasa za bok i ramenog nosača

1. Postavite uređaj na leđa.
2. Uglavite zatvarač i podesite pojas za bok.
Slika C
3. Povlačenjem središnjih zatezača podesite uređaj prema telu. Nemojte previše zatezati, jer osnovno opterećenje treba da bude na pojasu za bok.
Slika D
4. Položaj uređaja na leđima podesite povlačenjem krajnjih zatezača.
Slika E

Rukovanje

PAŽNJA

Opasnost usled tehničkog kvara

Opasnost od oštećenja uređaja

Odmah isključite motor u slučaju pada snage usisavanja.

Uključivanje uređaja

1. Utaknite strujni utikač.
2. Uključite uređaj na glavnom prekidaču.

Podešavanje usisne snage

1. Usisnu snagu regulisati na regulatoru usisne snage.

Pogon čišćenja

1. Prekidač za prebacivanje podnog nastavka podesite na tvrdi površinu ili tepih.
2. Izvršite čišćenje.

Isključivanje uređaja

1. Isključite uređaj preko glavnog prekidača.
2. Izvucite strujni utikač.

Nakon svakog rada

1. Po potrebi ispraznite korpu glavnog filtera.
2. Nakon upotrebe, uređaj, pribor i mrežni kabl očistite vlažnom krpom.

Čuvanje uređaja

1. Uređaj odložite u suhu prostoriju i zaštitite ga od neovlašćene upotrebe.

Transport

⚠ OPREZ

Zanemarivanje težine

Opasnost od povreda i oštećenja

Prilikom transporta obratite pažnju na težinu uređaja.

1. Prilikom transporta u vozilima, uređaj osigurajte od isklizavanja i prevrtanja u skladu sa važećim direktivama.

Skладиštenje

⚠ OPREZ

Zanemarivanje težine

Opasnost od povreda i oštećenja

Prilikom skladištenja obratite pažnju na težinu uređaja.

Uređaj sme da se odlaže samo u unutrašnjosti.

Nega i održavanje

⚠ OPASNOST

Opasnost od strujnog udara

Povrede dodirivanjem delova koji provode struju

Isključite uređaj.

Izvucite strujni utikač.

Zamena flizelinske filterske vrećice/papirne filterske vrećice

1. Deblokirajte i skinite poklopac filtera.
Slika 1
2. Uklonite flizelinsku filtersku vrećicu ili papirnu filtersku vrećicu (poseban pribor).
3. Novu flizelinsku filtersku vrećicu ili papirnu filtersku vrećicu (poseban pribor) sa gumenom prirubnicom navući preko usisnog nastavka (unutrašnji).
Slika 2
4. Postavite poklopac filtera i blokirajte ga.
Slika 3

Čišćenje korpe glavnog filtera

PAŽNJA

Opasnost usled vlažne korpe glavnog filtera

Opasnost od oštećenja uređaja

Nikada nemojte postavljati vlažnu korpu glavnog filtera.

1. Korpu glavnog filtera (može da se pere), po potrebi, očistite pod mlazom vode.

Zamena filtera izduvnog vazduha

Filter izduvnog vazduha: zameniti 1x godišnje

1. Deblokirajte i skinite poklopac.
2. Zamenite filter izduvnog vazduha.
3. Postavite i blokirajte poklopac.

Zamena filtera za zaštitu motora

1. Deblokirajte i skinite poklopac filtera.
2. Skinite korpu glavnog filtera.
3. Pritisnite rešetku filtera za zaštitu motora prema dole, okrenite je i izvadite.
4. Skinite filter za zaštitu motora.
5. Postavite novi filter za zaštitu motora.
6. Postavite i uglavite rešetku filtera za zaštitu motora.
7. Postavite korpu glavnog filtera.
8. Postavite poklopac filtera i blokirajte ga.

Pomoć u slučaju smetnji

⚠ OPASNOST

Opasnost od strujnog udara

Povrede dodirivanjem delova koji provode struju
Isključite uređaj.

Izvučite strujni utikač.

Napomena

Ukoliko dođe do pojave smetnje (npr. pucanje filtera),
uređaj mora odmah da se isključi. Smetnja mora da se
otkloni pre ponovnog puštanja u rad.

Uređaj se isključuje tokom rada

Aktivirala se termička zaštita motora

1. Zamenite filzelinsku ili papirnu filtersku vrećicu (poseban pribor).
2. Zamenite filter za zaštitu motora.
3. Proveriti sve delove u pogledu začepljenja.
4. Ostavite turbinu motora da se ohladi oko 30-40 minuta. Ponovo uključite uređaj.

Usisna snaga opada

1. Zamenite filzelinsku ili papirnu filtersku vrećicu (poseban pribor).
2. Očistite korpu glavnog filtera pod mlazom vode i osušite je.
3. Pravilno postavite/blokirajte poklopac filtera.

Isticanje prašine prilikom usisavanja

1. Zamenite neispravnu filzelinsku ili papirnu filtersku vrećicu (poseban pribor).
2. Proverite položaj filzelinske ili papirne filterske vrećice (poseban pribor).
3. Pravilno postavite/blokirajte poklopac filtera.
4. Postavite neoštećenu korpu glavnog filtera.
5. Pravilno postavite filter za zaštitu motora.

Nepostojeća ili nedovoljna snaga usisavanja

1. Uklonite začepljenje na usisnom nastavku, usisnoj cevi ili usisnom crevu.
2. Zamenite neispravno usisno crevo.
3. Zamenite filzelinsku ili papirnu filtersku vrećicu (poseban pribor).
4. Pravilno postavite/blokirajte poklopac filtera.
5. Očistite korpu glavnog filtera pod mlazom vode i osušite je.
6. Postavite neoštećenu korpu glavnog filtera.
7. Zamenite filter za zaštitu motora.

Usisna turbina ne radi

1. Proveriti utičnicu i osigurač napajanja strujom.
2. Proverite mrežni kabl i strujni utikač uređaja.
3. Uključiti uređaj.

Servisna služba

Ako smetnja ne može da se otkloni, uređaj mora da se odnese na proveru u servisnu službu.

Garancija

U svakoj zemlji važe uslovi garancije koje je izdala naša nadležna distributivna organizacija. Bilo kakve smetnje na uređaju otklanjamo besplatno u garantnom roku, ukoliko je uzrok smetnje greška u materijalu ili proizvodnji. U slučaju koji podleže garanciji obratite se sa računom vašem distributeru ili narednoj ovlašćenoj lokaciji servisne službe.
(Adresu vidi na poledini)

Pribor i rezervni delovi

Koristite samo originalni pribor i originalne rezervne delove pošto oni garantuju bezbedan rad i rad bez smetnji na uređaju.

Informacije o priboru i rezervnim delovima možete pronaći na www.kaercher.com.

EU izjava o usklađenosti

Ovim putem izjavljujemo da mašina označena u nastavku, na osnovu svoje koncepcije i konstrukcije kao i u izvedbi koju smo pustili u promet, odgovara važećim osnovnim zahtevima za bezbednost i zdravlje iz EU direktiva. U slučaju izmena na mašini bez naše saglasnosti ova izjava prestaje da važi.

Proizvod: Usisivač za suvo usisavanje

Tip: 1.394-xxx

Važeće direktive EU

2006/42/EZ (+2009/127/EZ)

2009/125/EZ

2011/65/EU

2014/30/EU

Primenjene harmonizovane norme

EN 50581

EN 55014-1: 2017

EN 55014-2: 2015

EN 60312-1: 2017

EN 60335-1

EN 60335-2-69

EN 61000-3-2: 2014

EN 61000-3-3: 2013

EN 62233: 2008

Primenjene nacionalne norme

-

Primenjena(e) odredba(e)

666/2013

Potpisnici deluju po nalogu i uz punomoć upravnog odbora.



H. Jenner

Chairman of the Board of Management



S. Reiser

Director Regulatory Affairs & Certification

Lice ovlašćeno za dokumentaciju: S. Reiser

Alfred Kärcher SE & Co. KG

Alfred-Kärcher-Str. 28 - 40

71364 Winnenden (Germany)

Tel.: +49 7195 14-0

Faks: +49 7195 14-2212

Winnenden, 2019/10/01

Tehnički podaci

Kärcher BV 5/1

Električni priključak

Napon električne mreže	V	220-240
Faza	~	1
Mrežna frekvencija	Hz	50-60
Klasa zaštite		II
Potrošnja nominalne energije	W	800

Podaci o snazi uređaja

Zapremina posude	l	5
Protok vazduha (maks.)	l/s	53
Podpritisak (maks.)	kPa (mbar)	24,0 (240)

Dimenzije i težine

Dužina x širina x visina	mm	400 x 320 x 540
Tipična radna težina	kg	6,5
Prečnik usisnog creva	mm	35
Dužina usisnog creva	m	1,5

Uslovi okruženja

Temperatura okoline (maks.)	°C	+40
-----------------------------	----	-----

Utvrđene vrednosti prema EN 60335-2-69

Nivo zvučnog pritiska L_{pA}	dB(A)	62
Nepouzdanost K_{pA}	dB(A)	1
Nivo zvučne snage L_{WA}	dB(A)	76
Vrednost vibracije na šaci i ruci	m/s^2	<2,5
Nepouzdanost K	m/s^2	0,2

Mrežni kabl

Tip mrežnog kabla	mm^2	H05VV-F 2x1,0
Broj dela (EU)		6.650-633.0
Broj dela (GB)		6.650-635.0
Broj dela (CH)		6.650-634.0
Dužina kabla	m	15

Zadržavamo pravo na tehničke podatke.

Съдържание

Общи указания.....	93
Защита на околната среда.....	93
Употреба по предназначение.....	93
Указания за безопасност.....	93
Описание на уреда.....	93
Подготовка.....	94
Пускане в експлоатация.....	94
Обслужване.....	94
Транспортиране.....	94
Съхранение.....	94
Грижа и поддръжка.....	94
Помощ при повреди.....	95
Гаранция.....	95
Акcesoари и резервни части.....	95
Декларация за съответствие на ЕС.....	95
Технически данни.....	96

Общи указания



Преди първото използване на уреда прочетете това оригинално ръководство за експлоатация и

приложените указания за безопасност.

Процедурите съответно.

Запазете двете книжки за последващо използване или за следващия собственик.

- При пренебрегване на ръководството за експлоатация и на указанията за безопасност могат да възникнат повреди по уреда и опасности за обслужващото лице и за други хора.
- При транспортни дефекти незабавно информирайте търговеца.
- При разопаковането проверете съдържанието на опаковката за липсващи принадлежности или повреди.

Защита на околната среда



Опаковъчните материали подлежат на рециклиране. Моля, изхвърляйте опаковките по съобразен с околната среда начин.



Електрическите и електронните уреди съдържат ценни материали, подлежащи на рециклиране, а често и съставни части, напр. батерии, акумулаторни батерии или масло,

които при неправилно боравене или изхвърляне могат да представляват потенциална опасност за човешкото здраве и за околната среда. За правилното функциониране на уреда все пак тези съставни части са необходими. Обозначените с този символ уреди не трябва да бъдат изхвърляни заедно с битовите отпадъци.

Указания за съставни вещества (REACH)

Актуална информация относно съставни вещества можете да намерите тук: www.kaercher.com/REACH

Употреба по предназначение

⚠ ПРЕДУПРЕЖДЕНИЕ

Опасност за здравето

Вдишване на опасни за здравето прахове

Не използвайте уреда за изсмукване на опасни за здравето прахове.

ВНИМАНИЕ

Повреда на уреда

Късо съединение поради висока влажност на въздуха

Използвайте и съхранявайте уреда само във вътрешни помещения.

- Тази универсална прахосмукачка е предназначена за сухо почистване на подови и стенни повърхности.
- Този уред е подходящ за промишлена употреба, напр. в хотели, училища, болници, фабрики, магазини, офиси и помещения под наем.

Указания за безопасност

Кардиостимулатор

⚠ ОПАСНОСТ

Опасност поради излъчвана висока честота/електрически магнитни полета

Опасност за здравето при носене на кардиостимулатор

При работата с този уред спазвайте дадените по-долу указания за безопасност.

- Ако носите кардиостимулатор, препоръчваме да се информирате от Вашия лекар или от производителя на кардиостимулатора за евентуални предпазни мерки, преди да използвате уреда.
- Не всички типове кардиостимулатори са еднакво устойчиви на излъчвания към излъчвана висока честота/електрически магнитни полета в непосредствена близост, което може да доведе до проблеми при работата на уреда.
- Ако Вашият лекар не може категорично да гарантира безопасност, не използвайте уреда!

Описание на уреда

Фигура А

- 1 Всмукателен накрайник (отвън)
- 2 Капак на филтъра
- 3 Блокировка на капака на филтъра
- 4 Филтърна торбичка от текстилен материал
- 5 Кошничка на главния филтър
- 6 Решетка на защитния филтър на двигателя
- 7 Защитен филтър на двигателя
- 8 Ръкохватка
- 9 Презрамки със стягащ механизъм в средата и в края
- 10 Набедрен ремък
- 11 Държач на всмукателната тръба
- 12 Подложка за гърба
- 13 Типова табелка
- 14 Корпус
- 15 Филтър за изходящ въздух
- 16 Капак
- 17 Мрежов захранващ кабел
- 18 Главен прекъсвач

- 19 Превключвател твърда повърхност/под с килим
- 20 Кука за мрежов захранващ кабел (разгъваща се)
- 21 Подова дюза
- 22 Телескопична всмукателна тръба
- 23 Регулатор на изсмукващата сила
- 24 Огънатата част
- 25 Смукателен маркуч

Цветна маркировка

- Обслужващите елементи за процеса на почистване са жълти.
- Обслужващите елементи за поддръжка и сервизно обслужване са светлосиви.

Подготовка

1. Разопаковайте уреда и монтирайте принадлежностите.

Фигура В

Пускане в експлоатация

1. Проверка дали кошничката на главния филтър е поставена в уреда.

Режими на работа

1. Работа с филтърна торбичка от текстилен материал или хартиена филтърна торбичка (специална принадлежност)
2. Работа без филтърна торбичка

Настройка на набедрения ремък и презрамките

1. Поставете уреда на гърба.
 2. Фиксирайте закопчалката и регулирайте набедрения ремък.
- Фигура С**
3. Чрез издърпване на стягащите механизми в средата нагласете уреда към тялото. Не стягайте твърде силно, основният товар трябва да пада върху набедрения ремък.

Фигура D

4. Настройте положението на уреда на гърба чрез издърпване на стягащите механизми в края.

Фигура E

Обслужване

ВНИМАНИЕ

Опасност поради технически дефект

Опасност от повреда на уреда

При отслабваща всмукателна мощност веднага изключете мотора.

Включване на уреда

1. Включете щепсела.
2. Включете уреда от главния прекъсвач.

Настройка на силата на изсмукване

1. Регулирайте силата на изсмукване от регулатора на изсмукващата сила.

Режим на почистване

1. Поставете превключвателя на подовата дюза на твърда повърхност или под с килим.
2. Извършете почистването.

Изключване на уреда

1. Изключете уреда от главния прекъсвач.
2. Издърпайте щепсела.

След всяка употреба

1. При необходимост изпразнете кошничката на главния филтър.
2. След употреба почиствайте уреда, принадлежностите и мрежовия захранващ кабел с влажна кърпа.

Съхранение на уреда

1. Съхранявайте уреда в сухо помещение и го поддигнете срещу неоправомощено ползване.

Транспортиране

△ ПРЕДПАЗЛИВОСТ

Несъблюдаване на теллото

Опасност от наранявания и повреди

При транспортиране съблюдавайте теллото на уреда.

1. При транспортиране в превозни средства осигурявайте уреда срещу изплъзване и обръщане в съответствие с валидните инструкции.

Съхранение

△ ПРЕДПАЗЛИВОСТ

Несъблюдаване на теллото

Опасност от наранявания и повреди

При съхранението вземайте под внимание теллото на уреда.

Уредът трябва да се съхранява само във вътрешни помещения.

Грижа и поддръжка

△ ОПАСНОСТ

Опасност от токов удар

Наранявания поради допир до провеждащи ток части

Изключете уреда.

Издърпайте щепсела.

Смяна на филтърна торбичка от текстилен материал/хартиена филтърна торбичка

1. Деблокирайте и свалете капака на филтъра.
Фигура 1
2. Извадете филтърната торбичка от текстилен материал или хартиената филтърна торбичка (специална принадлежност).
3. Издърпайте новата филтърна торбичка от текстилен материал или новата хартиена филтърна торбичка (специална принадлежност) с гумен фланец през всмукателния накрайник (отвътре).
Фигура 2
4. Поставете и блокирайте капака на филтъра.
Фигура 3

Почистване на кошничката на главния филтър

ВНИМАНИЕ

Опасност поради мокра кошничка на главния филтър

Опасност от повреда на уреда

Никога не поставяйте кошничката на главния филтър мокра.

1. Ако е необходимо, почистете кошничката на главния филтър (миеща се) под течаща вода.

Смяна на филтъра за изходящ въздух

Филтър за изходящ въздух: да се сменя 1x годишно

1. Деблокирайте капака и го и свалете.
2. Сменете филтъра за изходящ въздух.
3. Поставете капака и го блокирайте.

Смяна на защитния филтър на двигателя

1. Деблокирайте и свалете капака на филтъра.
2. Извадете кошничката на главния филтър.
3. Натиснете решетката на защитния филтър на двигателя надолу, завъртете я и я извадете.
4. Извадете защитния филтър на двигателя.
5. Поставете нов защитен филтър на двигателя.
6. Поставете решетката на защитния филтър на двигателя и фиксирайте.
7. Поставете кошничката на главния филтър.
8. Поставете и блокирайте капака на филтъра.

Помощ при повреда

⚠ ОПАСНОСТ

Опасност от токов удар

Наранявания поради допир до провеждащи ток части

Изключете уреда.

Издърпайте щепсела.

Указание

Ако настъпи повреда (напр. счупване на филтъра), уредът трябва да се изключи незабавно. Преди повторно пускане в експлоатация трябва да се отстрани повредата.

Уредът се изключва по време на работа

Защитният термopрoтeктop на двигателя е сработил

1. Сменете филтърната торбичка от текстилен материал или хартиената филтърна торбичка (специална принадлежност).
2. Сменете защитния филтър на двигателя.
3. Проверете всички части за запушвания.
4. Оставете моторната турбина да се охлади за ок. 30-40 минути. Включете уреда отново.

Силата на всмукване отслабва

1. Сменете филтърната торбичка от текстилен материал или хартиената филтърна торбичка (специална принадлежност).
2. Почистете кошничката на главния филтър под течаща вода и оставете да изсъхне.
3. Поставете/блокирайте правилно капака на филтъра.

Излизане на прах при засмукване

1. Сменете дефектната филтърна торбичка от текстилен материал или хартиената филтърна торбичка (специална принадлежност).
2. Проверете положението на филтърната торбичка от текстилен материал или хартиената филтърна торбичка (специална принадлежност).
3. Поставете/блокирайте правилно капака на филтъра.

4. Поставете неповредена кошничка на главния филтър.

5. Поставете правилно защитния филтър на двигателя.

Липсваща или недостатъчна всмукателна мощност

1. Отстранете запушванията от всмукателната дюза, всмукателната тръба или всмукателния маркуч.
2. Сменете дефектния всмукателен маркуч.
3. Сменете филтърната торбичка от текстилен материал или хартиената филтърна торбичка (специална принадлежност).
4. Поставете/блокирайте правилно капака на филтъра.
5. Почистете кошничката на главния филтър под течаща вода и оставете да изсъхне.
6. Поставете неповредена кошничка на главния филтър.
7. Сменете защитния филтър на двигателя.

Всмукателната турбина не работи

1. Проверете контакта и предпазителя на електрозахранването.
2. Проверете мрежовия захранващ кабел и щепсела на уреда.
3. Включете уреда.

Сервис

Ако повредата не може да бъде отстранена, уредът трябва да бъде проверен от сервиза.

Гаранция

Във всяка държава са валидни издадените от нашия оторизиран дистрибутор гаранционни условия. Евентуални повреди на Вашия уред ще отстраним в рамките на гаранционния срок безплатно, ако се касае за дефект в материалите или производствен дефект. В случай на преядвяване на право на гаранция, се обърнете към Вашия дистрибутор или към най-близкия оторизиран сервиз, като предоставите касовата бележка. (Адрес, вж. задната страна)

Акcesoари и резервни части

Използвайте само оригинални акcesoари и оригинални резервни части, по този начин осигурявате безопасната и безпроблемна експлоатация на уреда.

Информация относно акcesoари и резервни части ще намерите тук: www.kaercher.com.

Декларация за съответствие на ЕС

С настоящото декларираме, че посочената по-долу машина по своята концепция и конструкция, както и в пуснатото от нас на пазара изпълнение, съответства на приложимите основни изисквания за безопасност и опазване на здравето, определени в директивите на ЕС. При несъгласувана с нас промяна на машината тази декларация губи своята валидност.

Продукт: Прахосмукачка за сухо почистване

Тип: 1.394-xxx

Приложими директиви на ЕС

2006/42/EO (+2009/127/EO)

2009/125/EO

2011/65/EC

2014/30/EC

Приложими хармонизирани стандарти

EN 50581

EN 55014-1: 2017

EN 55014-2: 2015

EN 60312-1: 2017

EN 60335-1

EN 60335-2-69

EN 61000-3-2: 2014

EN 61000-3-3: 2013

EN 62233: 2008

Приложими национални стандарти

-

Приложен(и) регламент(и)

666/2013

Подписващите лица действат от името и като пълномощници на управителния орган.



H. Jenner

Chairman of the Board of Management



S. Reiser

Director Regulatory Affairs & Certification

Пълномощник по документацията: S. Reiser

Alfred Kärcher SE & Co. KG

Alfred-Kärcher-Str. 28 - 40

71364 Winnenden (Germany)

Тел.: +49 7195 14-0

Факс: +49 7195 14-2212

Winnenden, 2019/10/01

Технически данни

Kärcher BV 5/1		
Електрическо свързване		
Мрежово напрежение	V	220-240
Фаза	~	1
Мрежова честота	Hz	50-60
Клас защита		II
Номинална консумирана мощност	W	800
Данни за мощността на уреда		
Съдържание на резервоара	l	5
Количество въздух (макс.)	l/s	53
Вакуум (макс.)	kPa (mbar)	24,0 (240)
Размери и тегла		
Дължина x ширина x височина	mm	400 x 320 x 540
Типично собствено тегло	kg	6,5
Диаметър на всмукателния маркуч	mm	35
Дължина на всмукателния маркуч	m	1,5
Условия на заобикалящата среда		
Температура на околната среда (макс.)	°C	+40
Установени стойности съгласно EN 60335-2-69		
Ниво на звуково налягане L_{pA}	dB(A)	62
Неустойчивост K_{pA}	dB(A)	1
Ниво на звукова мощност L_{WA}	dB(A)	76
Стойност на вибрацията ръка-рамо	m/s^2	<2,5
Неустойчивост K	m/s^2	0,2
Мрежов захранващ кабел		
Тип мрежов захранващ кабел	mm^2	H05VV-F 2x1,0
Номер на част (EU)		6.650-633.0
Номер на част (GB)		6.650-635.0
Номер на част (CN)		6.650-634.0
Дължина на кабел	m	15

Запазваме си правото на технически промени.

Sisukord

Üldised juhised	97
Keskonnakaitse	97
Nõuetekohane kasutamine.....	97
Ohutusjuhised	97
Seadme kirjeldus.....	97
Ettevalmistus	98
Käikuvõtmine.....	98
Käsitsemine.....	98
Transport.....	98
Ladustamine.....	98
Hooldus ja jooksevremont.....	98
Abi rikete korral	98
Garantii.....	99
Lisavarustus ja varuosad.....	99
EL vastavusdeklaratsioon.....	99
Tehnilised andmed	100

Üldised juhised



Enne seadme esmast kasutamist lugege see originaalkasutusjuhend ja kaasasolevad ohutusjuhised läbi. Toimige

neile vastavalt.

Hoidke mõlemad brošüürid hilisemaks kasutamiseks või järgmise omaniku tarbeks alles.

- Kasutusjuhendi ja ohutusjuhiste eiramisel võivad tekkida kahjustused seadmel ja ohud operaatorile ning teistele inimestele.
- Informeerige transpordikahjude korral kohe edasimüüjat.
- Kontrollige lahtipakkimisel pakendi sisu puuduvate tarvikute või kahjustuste suhtes.

Keskonnakaitse



Pakkematerjalid on taaskasutatavad. Utiliseerige pakendid keskkonnasäästlikult.



Elektrilised ja elektroonilised seadmed sisaldavad väärtuslikke taaskasutatavaid materjale ja sageli koostisosi nagu patareid, akud või õli, mis võivad vale ümberkäimise või vale utiliseerimise korral kujutada potentsiaalset ohtu inimeste tervisele ja keskkonnale. Seadme nõuetekohaseks käitamiseks on neid koostisosi siiski vaja. Selle sümboliga tähistatud seadmeid ei tohi utiliseerida koos olmeprüügiga.

Juhised koostisainete kohta (REACH)

Aktuaalse info koostisainete kohta leiate aadressilt: www.kaercher.com/REACH

Nõuetekohane kasutamine

⚠ HOIATUS

Oht tervisele

Tervist kahjustavate tolmude sissehingamine

Ärge kasutage seadet tervist kahjustavate tolmude imemiseks.

TÄHELEPANU

Seadme kahjustus

Lühis kõrge õhuniiskuse tõttu

Kasutage ja ladustage seadet ainult siseruumides.

- See universaalimur on ette nähtud põrand- ja seinapindade kuivpuhastamiseks.
- Antud seade sobib tööstuslikuks kasutamiseks nt hotellides, koolides, haiglates, tehastes, kauplustes, büroodes ja üüriarides.

Ohutusjuhised

Südamestimulaator

⚠ OHT

Oht kiirguslike kõrgsageduslike/elektriliste magnetväljade tõttu

Terviseoht südamestimulaatori kasutamisel

Järgige selle seadmega ümberkäimisel järgmisi ohutusjuhiseid.

- Kui teil on südamestimulaator, soovitame enne seadme kasutamist konsulteerida oma arsti või südamestimulaatori tootjaga võimalike ettevaatusabinõude osas.
- Mitte kõik südamestimulaatori tüübid pole kiirguse suhtes võrdset vastupidavad kõrgsageduslike/elektriliste magnetväljade vahetus läheduses, mis võib tekitada probleeme seadme töös.
- Kui arst ei saa teie ohutust tagada, ärge seda seadet kasutage!

Seadme kirjeldus

Joonis A

- ① Imiotsik (väljaspool)
- ② Filtrikatte
- ③ Filtrikatte lukustus
- ④ Filtsifiltri kott
- ⑤ Peafiltrikorv
- ⑥ Mootori kaitsefiltri võre
- ⑦ Mootorkaitsefilter
- ⑧ Käepide
- ⑨ Õlarihmad keskmise pinguti ja otsapingutiga
- ⑩ Kinnitusvõõ
- ⑪ Imitoru hoidik
- ⑫ Seljapolster
- ⑬ Tüübisilt
- ⑭ Korpus
- ⑮ Heitõhufilter
- ⑯ Kate
- ⑰ Võrgukaabel
- ⑱ Pealüüti
- ⑲ Kõva pinna/vaipkatte ümberlüüti
- ⑳ Toitekaabli konks (kokkupandav)
- ㉑ Põrandadüüs
- ㉒ Teleskoop-imitoru
- ㉓ Imijõuregulaator
- ㉔ Kaar
- ㉕ Imivoolik

Värvitähistus

- Puhastusprotsessi käsitsemiselemendid on kollased.
- Hoolduse ja teeninduse käsitsemiselemendid on helehallid.

Ettevalmistus

1. Pakkige seade lahti ja monteeri lisavarustus.
Joonis B

Käikuvõtmine

1. Kontrolli, kas peafiltrikorb on seadmesse sisestatud.

Tööriistid

1. Käitamine fiisfilterkoti või paberfilterkotiga (erivarustus)
2. Käitamine filterkotita

Reguleerige kinnitusvöö ja õlarihmad

1. Pange seade selga.
2. Fikseeri lukk ja paigaldage kinnitusvöö.
Joonis C
3. Sobitage seade keha külge, tõmmates keskmist pingutit. Ärge pange liiga tihedalt kinni, peamine koorumus peaks olema kinnitusvöö.

Joonis D

4. Reguleeri seadme asendit tagaküljel, tõmmates otsapingutid kinni.

Joonis E

Käsitsemine

TÄHELEPANU

Oht tehniliste defektide tõttu

Seadme kahjustusoht

Seisake mootor kohe, kui imivõimsus väheneb.

Seadme sisselülitamine

1. Pistke võrgupistik sisse.
2. Lülitage seade pealülitist sisse.

Imijõu seadistamine

1. Reguleeri imijõudu inemisregulaatoril.

Puhastusrežiim

1. Seadke pörandadüüsi ümberlüüti kõvale pinnale või vaipkattele.
2. Viige läbi puhastamine.

Seadme väljalülitamine

1. Lülitage seade pealülitist välja.
2. Tõmmake võrgupistik välja.

Pärast iga käitust

1. Vajadusel tühjendage põhifiltrikorb.
2. Puhastage seadet, tarvikuid ja toitekaabli pärast kasutust niiske lapiga.

Seadme hoidmine

1. Pange seade kuivas ruumis seisma ja kindlustage volitamata kasutamise eest.

Transport

△ ETTEVAATUS

Kaalu eiramine

Vigastus- ja kahjustusoht

Pidage transportimisel silmas seadme kaalu.

1. Kindlustage seade sõidukites transportimisel vastavalt kehtivatele direktiividele libisemise ja ümberkukkumise vastu.

Ladustamine

△ ETTEVAATUS

Kaalu eiramine

Vigastus- ja kahjustusoht

Pidage ladustamisel silmas seadme kaalu.

Seadet tohib ladustada ainult siseruumides.

Hoolus ja jooksevremont

△ OHT

Elektrilöögi oht

Vigastused voolu juhtivate osade puudutamise tõttu

Lülitage seade välja.

Tõmmake võrgupistik välja.

Vahetage fiisfilterkott/paberfilterkott

1. Lukustage filtrikate ja võtke ära.
Joonis 1
2. Eemaldage fiisfilterkott või paberfilterkott (erivarustus).
3. Tõmmake sisselaskevast (seest) kummist äärisega uus fiisfilterkott või paberfilterkott (lisatarvik).
Joonis 2
4. Pange filtrikate peale ja lukustage.
Joonis 3

Peafiltrikorvi puhastamine

TÄHELEPANU

Oht niiske peafiltrikorvi tõttu

Seadme kahjustusoht

Ärge sisestage peafiltrikorvi kunagi niiskena.

1. Puhastage peafiltrikorvi (pestav) vajaduse korral voolava vee all.

Heitõhufiltri väljavahetamine

Heitõhufilter: Vahetage 1x aastas

1. Lukustage kate ja võtke ära.
2. Vahetage heitõhufilter välja.
3. Paigaldage kaas ja lukustage.

Mootorikaitsefiltri väljavahetamine

1. Vabastage filtrikate ja võtke ära.
2. Eemaldage peafiltrikorb.
3. Vajutage mootorikaitsefiltri võre alla, keerake ja võtke välja.
4. Võtke mootorikaitsefilter välja.
5. Pange uus mootorikaitsefilter sisse.
6. Pange mootorikaitsefiltri võre sisse ja fikseeri.
7. Sisestage peafiltrikorb.
8. Pange filtrikate peale ja lukustage.

Abi rikete korral

△ OHT

Elektrilöögi oht

Vigastused voolu juhtivate osade puudutamise tõttu

Lülitage seade välja.

Tõmmake võrgupistik välja.

Märkus

Kui tekib rike (nt filtri purunemine), tuleb seade koheselt välja lülitada. Enne uuesti käikuvõtmist tuleb rike kõrvaldada.

Seade lülitub käituse ajal välja

Mootori termoprotektor on reageerinud

1. Vahetage fiisfilterkotti või paberfilterkotti (erivarustus).
2. Vahetage mootorikaitsefilter välja.
3. Kontrollige kõiki detaile ummistuste suhtes.
4. Laske mootoriturbiniil u 30-40 minutit jahtuda. Lülitage seade jälle sisse.

Imijõud nõrgeneb

1. Vahetage fiisfilterkotti või paberfilterkotti (erivarustus).
2. Puhastage peafiltrikorvi voolava vee all ja kuivatage.
3. Pange filtrikate õigesti peale/lukustage.

Tolmu väljatungimine imemisel

1. Vahetage defektne fiisfilterkott või paberfilterkott (erivarustus).
2. Kontrollige fiisfilterkoti või paberfilterkoti asetust (erivarustus).
3. Pange filtrikate õigesti peale/lukustage.
4. Sisestage kahjustamata peafiltrikorv.
5. Pange mootorikaitsefilter õigesti sisse.

Imivõimsus puudub või on ebapiisav

1. Eemaldage ummistused imidüüsis, imitorust või imivoolikust.
2. Vahetage defektne imemisvoolik välja.
3. Vahetage fiisfilterkotti või paberfilterkotti (erivarustus).
4. Pange filtrikate õigesti peale/lukustage.
5. Puhastage peafiltrikorvi voolava vee all ja kuivatage.
6. Sisestage kahjustamata peafiltrikorv.
7. Vahetage mootorikaitsefilter välja.

Imiturbiin ei tööta

1. Kontrollige pistikupesa ja voolutoite kaitset.
2. Kontrollige seadme võrgukaablit ja võrgupistikut.
3. Lülitage seade sisse.

Klienditeenindus

Kui riket ei saa kõrvaldada, tuleb seade üle kontrollida klienditeenindusel.

Garantii

Igas riigis kehtivad meie volitatud müügiesindaja antud garantiitingimused. Seadmel esinevad mistahes rikked kõrvaldame garantiiajal tasuta, kui põhjuseks on materjali- või tootmisviga. Garantiijuhtumil pöörduge ostu tõendava dokumendiga oma edasimüüja või lähima volitatud klienditeeninduse poole.
(Aadressi vt tagaküljelt)

Lisavarustus ja varuosad

Kasutage ainult originaalvarvikuid ja originaalvaruosi, mis tagavad seadme ohutu ja tõrgeteta käituse. Tarvikute ja varuosade kohta leiate teavet aadressilt www.kaercher.com.

EL vastavusdeklaratsioon

Käesolevaga deklareerime, et alljärgnevalt nimetatud masin vastab oma kontseptsiooni ja koosteliigi põhjal ning meie poolt turule viidud teostuses EL direktiivide asjaomastele põhiilistele ohutus- ja tervisenõuetele. Masinal meiega kooskõlastamata muudatuste teostamisel kaotab käesolev deklaratsioon kehtivuse.

Toode: Kuivimur
Tüüp: 1.394-xxx

Asjaomased EL direktiivid

2006/42/EÜ (+2009/127/EÜ)
2009/125/EÜ
2011/65/EL
2014/30/EL

Kohaldatud ühtlustatud normid

EN 50581
EN 55014-1: 2017
EN 55014-2: 2015
EN 60312-1: 2017
EN 60335-1
EN 60335-2-69
EN 61000-3-2: 2014
EN 61000-3-3: 2013
EN 62233: 2008

Kohaldatud riiklikud normid

-

Kohaldatud määrus(ed)

666/2013

Allakirjutatud tegutsevad juhatuse ülesandel ja volitusega.



H. Jenner

Chairman of the Board of Management



S. Reiser

Director Regulatory Affairs & Certification

Dokumentatsioonivolinik: S. Reiser

Alfred Kärcher SE & Co. KG
Alfred-Kärcher-Str. 28 - 40
71364 Winnenden (Germany)
Tel: +49 7195 14-0
Faks: +49 7195 14-2212
Winnenden, 2019/10/01

Tehnilised andmed

Kärcher BV 5/1

Elektriühendus

Võrgupinge	V	220-240
Faas	~	1
Võrgusagedus	Hz	50-60
Kaitseklass		II
Nimivõimsustarve	W	800

Seadme võimsusandmed

Paagi maht	l	5
Õhukogus (max)	l/s	53
Alarõhk (max)	kPa (mbar)	24,0 (240)

Mõõtmed ja kaalud

Pikkus x laius x kõrgus	mm	400 x 320 x 540
Tüüpiline töökaal	kg	6,5
Imivooliku läbimõõt	mm	35
Imivooliku pikkus	m	1,5

Ümbrustingimused

Ümbrustemperatuur (max)	°C	+40
-------------------------	----	-----

Kindlakstehtud väärtused EN 60335-2-69 kohaselt

Helirõhutase L_{pA}	dB(A)	62
Ebakindlus K_{pA}	dB(A)	1
Helivõimsustase L_{WA}	dB(A)	76
Labakäsi-käsivars vibratsiooniväärtus	m/s^2	<2,5
Ebakindlus K	m/s^2	0,2

Võrgukaabel

Võrgukaabli tüüp	mm^2	H05VV-F 2x1,0
Osa number (EU)		6.650-633.0
Osa number (GB)		6.650-635.0
Osa number (CH)		6.650-634.0
Kaabli pikkus	m	15

Õigus tehnilisteks muudatusteks.

Saturs

Vispārīgas norādes.....	101
Vides aizsardzība.....	101
Noteikumiem atbilstoša lietošana.....	101
Drošības norādījumi.....	101
Ierīces apraksts.....	101
Sagatavošana.....	102
Ekspluatācijas uzsākšana.....	102
Apkalpošana.....	102
Transportēšana.....	102
Uzglabāšana.....	102
Kopšana un apkope.....	102
Palīdzība traucējumu gadījumā.....	102
Garantija.....	103
Piederumi un rezerves daļas.....	103
ES atbilstības deklarācija.....	103
Tehniskie dati.....	104

Vispārīgas norādes



Pirms uzsākt ierīces lietošanu, izlasiet šo oriģinālo lietošanas instrukciju un pievienotās drošības norādes. Rīkojieties saskaņā ar tām.

Saglabājiet abus bukletus turpmākai lietošanai vai nākamajam īpašniekam.

- Neievērojot lietošanas instrukcijas un drošības norādes, var tikt radīti bojājumi ierīcei un apdraudējums ierīces lietotājam un citām personām.
- Ja konstatēts bojājums, kas radies transportēšanas laikā, nekavējoties informējiet izplatītāju.
- Izsaiņojot pārbaudiet iepakojuma saturu, vai nerūstst piederumu un vai nav bojājumu.

Vides aizsardzība



Iepakojuma materiālus ir iespējams pārstrādāt atkārtoti. Utilizējiet iepakojumus videi draudzīgā veidā.



Elektriskās un elektroniskās ierīces satur nodrošinātus pārstrādājumus materiālus un bieži vien tādas sastāvdaļas kā baterijas, akumulatorus un eļļu, kuras to nepareizas izmantošanas vai neatbilstošas utilizācijas gadījumā var radīt potenciālu apdraudējumu cilvēku veselībai un videi. Tomēr šīs sastāvdaļas ir nepieciešamas ierīces pareizai darbībai. Ierīces, kas apzīmētas ar šo simbolu, nedrīkst izmest kopā ar sadzīves atkritumiem.

Informācija par sastāvdaļām (REACH)

Aktuālo informāciju par sastāvdaļām atradīsiet: www.kaercher.com/REACH

Noteikumiem atbilstoša lietošana

△ BRĪDINĀJUMS

Bīstamība veselībai

Veselībai kaitīgu putekļu ieelpošana

Neizmantojot ierīci veselībai kaitīgu putekļu iesūkšanai.

IEVĒRĪBA!

Ierīces bojājumi

Paaugstināta gaisa mitruma radīts īssavienojums

Ierīci izmantot un uzglabāt tikai iekštelpās.

- Šis universālais sūcējs ir paredzēts grīdas un sienas virsmu sausai tīrīšanai.
- Šī ierīce ir piemērota izmantošanai komerciāliem mērķiem, piem., viesnīcās, skolās, slimnīcās, rūpnīcās, veikalos, birojos un tīres tīrīšanas mašīnās.

Drošības norādījumi

Kardiostimulators

△ BĪSTAMI

Apdraudējums, ko rada augstfrekvences / elektrisko magnētisko lauku starojums

Bīstams veselībai, lietojot kardiostimulatoru

Rīkojoties ar šo ierīci, ievērojiet šādas drošības norādes.

- *Gadījumā, ja Jūs lietojat kardiostimulatoru, pirms uzsākat darbu ar ierīci ieteicams konsultēties ar savu ārstu vai kardiostimulatora ražotāju par iespējamem piesardzības pasākumiem.*
- *Ne visi kardiostimulatoru veidi ir vienlīdz droši pret augstfrekvences / elektrisko magnētisko lauku starojumu, atrodoties to tiešā tuvumā, kas varētu radīt problēmas, strādājot ar ierīci.*
- *Ja Jūsu ārsts Jums nevar garantēt absolūtu drošību, nelietojiet ierīci!*

Ierīces apraksts

Attēls A

- ① Iesūkšanas tsaucurule (ārpusē)
- ② Filtra vāks
- ③ Filtra vāka fiksācija
- ④ Filta filtra maisiņš
- ⑤ Galvenā filtra grozs
- ⑥ Motora aizsargfiltra režģis
- ⑦ Motora aizsardzības filtrs
- ⑧ Rokturis
- ⑨ Plecu siksnas ar vidējo un galējo spriegotāju
- ⑩ Gurnu josta
- ⑪ Sūkšanas caurules turētājs
- ⑫ Mugurpuses polsterējums
- ⑬ Datu plāksnīte
- ⑭ Korpuss
- ⑮ Gaisa izplūdes filtrs
- ⑯ Pārsegs
- ⑰ Tīkla kabelis
- ⑱ Galvenais slēdzis
- ⑲ Pārslēgšanās starp cieto virsmu/paklāju režīmu
- ⑳ Tīkla kabeļa āķis (atlokāms)
- ㉑ Grīdas sprausla
- ㉒ Teleskopiskā sūkšanas caurule
- ㉓ Sūkšanas jaudas regulators
- ㉔ Loks
- ㉕ Sūkšanas šļūtene

Krāsu marķējums

- Tīrīšanas procesa vadības elementi ir dzeltenī.
- Apkopes un servisa vadības elementi ir gaiši pelēki.

Sagatavošana

1. Izpakojiert ierīci un salieciet piederumus.
Attēls B

Ekspluatācijas uzsākšana

1. Pārbaudiet, vai galvenā filtra grozs ir ievietots ierīcē.

Darbības režīmi

1. Darbības režīms ar flīsa filtra vai papīra filtra maisiņu (papildpiederums)
2. Darbības režīms bez filtra maisiņa

Gurnu jostas un plecu siksnu noregulēšana

1. Uzlieciet ierīci uz muguras.
2. Nofiksējiet sprādzi un noregulējiet gurnu jostu.

Attēls C

3. Pielāgojiet ierīci ķermenim, pavelkot vidējās spriegotājus. Nepievelciet pārāk stingri, galvenajai slodzei jābūt uz gurnu jostas.

Attēls D

4. Noregulējiet ierīces stāvokli uz muguras, pavelkot galējos spriegotājus.

Attēls E

Apkalpošana

IEVĒRĪBAI

Tehniska defekta radīts apdraudējums

Ierīces bojājumu risks

Ja samazinās sūkšanas jauda, nekavējoties izslēdziet motoru.

Ierīces ieslēgšana

1. Iespraust tīkla spraudni.
2. Ar galveno slēdzi ieslēgt ierīci.

Sūkšanas jaudas iestatīšana

1. Sūkšanas jaudu regulējiet ar sūkšanas jaudas regulatoru.

Tīrīšanas darbības režīms

1. Grīdas sprauslas slēdzi iestatīt uz cieto virsmu vai paklāju režīmu.
2. Veikt tīrīšanu.

Ierīces izslēgšana

1. Izslēdziet ierīci ar galveno slēdzi.
2. Atvienojiet tīkla spraudni.

Pēc katras lietošanas

1. Vajadzības gadījumā iztukšojiet galvenā filtra grozu.
2. Pēc lietošanas ierīci, piederumus un tīkla kabeli notīriet ar mitru lupatiņu.

Ierīces uzglabāšana

1. Novietojiet ierīci sausā telpā un nodrošiniet pret neautorizētu lietošanu.

Transportēšana

⚠ UZMANĪBU

Svara neievērošana

Savainojumu un bojājumu draudi

Transportējot ņemiet vērā ierīces svaru.

1. Pārvadājot transportlīdzekļos, nodrošiniet ierīci pret slīdēšanu un apgāšanos atbilstoši attiecīgajām spēkā esošajām direktīvām.

Uzglabāšana

⚠ UZMANĪBU

Svara neievērošana

Savainojumu un bojājumu draudi

Uzglabājot ņemiet vērā ierīces svaru.

Ierīci drīkst uzglabāt tikai iekštelpās.

Kopšana un apkope

⚠ BĪSTAMI

Strāvas sītienu bīstamība

Iespējams gūt ievainojumus, pieskaroties strāvu vad-

šām detaļām

Izslēdziet ierīci.

Atvienojiet tīkla spraudni.

Flīsa filtra maisiņa / papīra filtra maisiņa nomaiņa

1. Atbloķējiet un noņemiet filtra vāku.
1. attēls
2. Noņemiet flīsa filtra maisiņu vai papīra filtra maisiņu (papildpiederums).
3. Jauno flīsa filtra maisiņu vai papīra filtra maisiņu (papildpiederums) ar gumijas atloku uzvelciet uz iesūkšanas tīcaurules (iekšpusē).
2. attēls
4. Uzlieciet un nofiksējiet filtra vāku.
3. attēls

Galvenā filtra groza tīrīšana

IEVĒRĪBAI

Mitra galvenā filtra groza radīts apdraudējums

Ierīces bojājumu risks

Nekad neievietojiet galveno filtra grozu mitru.

1. Ja nepieciešams, notīriet galveno filtra grozu (mazgājams) zem tekoša ūdens.

Gaisa izplūdes filtra nomaiņa

Gaisa izplūdes filtrs: mainīt reizi gadā

1. Atbloķējiet un noņemiet pārsegu.
2. Nomainiet gaisa izplūdes filtru.
3. Uzlieciet un aizveriet pārsegu.

Motora aizsardzības filtra nomaiņa

1. Atbloķējiet un noņemiet filtra vāku.
2. Izņemiet galvenā filtra grozu.
3. Nospiediet uz leju, pagrieziet un izņemiet motora aizsargfiltra režģi.
4. Izņemiet motora aizsargfiltru.
5. Ievietojiet jaunu motora aizsargfiltru.
6. Ievietojiet un nofiksējiet motora aizsargfiltra režģi.
7. Ievietojiet galvenā filtra grozu.
8. Uzlieciet un nofiksējiet filtra vāku.

Palīdzība traucējumu gadījumā

⚠ BĪSTAMI

Strāvas sītienu bīstamība

Iespējams gūt ievainojumus, pieskaroties strāvu vad-

šām detaļām

Izslēdziet ierīci.

Atvienojiet tīkla spraudni.

Norādījumi

Ja rodas traucējums (piem., plīst filtrs), ierīce ir nekavējoties jāizslēdz. Pirms atkal uzsākt lietošanu, traucējums ir jānovērš.

lerice ekspluatācijas laikā izslēdzas

Nostrādājusi motora termoizsardzība

1. Nomainiet flīsa filtra vai papīra filtra maisiņu (papildpiederums).
2. Nomainiet motora aizsargfiltru.
3. Pārbaudīt visas daļas, vai tās nav nosprostotas.
4. Ļaujiet motora turbīnai atdzist apmēram 30–40 minūtes. Ieslēdziet ierīci atkārtoti.

Samazinās sūkšanas jauda

1. Nomainiet flīsa filtra vai papīra filtra maisiņu (papildpiederums).
2. Iztīriet galvenā filtra grozu zem tekoša ūdens un to nožāvējiet.
3. Kārtīgi uzlieciet / nofiksējiet filtra vāku.

Putekļu nopūde sūkšanas laikā

1. Nomainiet bojāto flīsa filtra maisiņu vai papīra filtra maisiņu (papildpiederums).
2. Pārbaudiet flīsa filtra vai papīra filtra maisiņa (papildpiederums) pozīciju.
3. Kārtīgi uzlieciet / nofiksējiet filtra vāku.
4. Ievietojiet nebojātu galvenā filtra grozu.
5. Pareizi ievietojiet motora aizsargfiltru.

Nav sūkšanas jaudas vai tā ir nepietiekama

1. Izņemiet aizsprostojumus no sūkšanas sprauslas, sūkšanas caurules vai sūkšanas šļūtenes.
2. Nomainiet bojāto sūkšanas šļūteni.
3. Nomainiet flīsa filtra vai papīra filtra maisiņu (papildpiederums).
4. Kārtīgi uzlieciet / nofiksējiet filtra vāku.
5. Iztīriet galvenā filtra grozu zem tekoša ūdens un to nožāvējiet.
6. Ievietojiet nebojātu galvenā filtra grozu.
7. Nomainiet motora aizsargfiltru.

Sūkšanas turbīna nedarbojas

1. Pārbaudiet kontaktligzdu un strāvas padeves drošinātāju.
2. Pārbaudīt ierīces tīkla kabeli un tīkla spraudni.
3. Ieslēdziet ierīci.

Klientu apkalpošanas dienests

Ja traucējumu nav iespējams novērst, to nepieciešams pārbaudīt klientu apkalpošanas dienestam.

Garantija

Katrā valstī ir spēkā mūsu uzņēmuma atbildīgās sabiedrības izdotie garantijas nosacījumi. Garantijas termiņa ietvaros iespējamais Jūsu iekārtas darbības traucējumus mēs novērstīsim bez maksas, ja to cēlonis ir materiāla vai ražošanas defekts. Garantijas remonta nepieciešamības gadījumā ar pirkumu apliecināšanu dokumentu griezieties pie tirgotāja vai tuvākajā pilnvarotajā klientu apkalpošanas dienestā.
(Adresi skatīt aizmugurē)

Piederumi un rezerves daļas

Izmantot tikai oriģinālos piederumus un oriģinālās rezerves daļas, jo tie garantē drošu un nevainojamu ierīces darbību.

Informāciju par piederumiem un rezerves daļām skatīt www.kaercher.com.

ES atbilstības deklarācija

Ar šo mēs paziņojam, ka turpmāk tekstā minētās iekārtas projekts un konstrukcija, kā arī mūsu izgatavotais modelis atbilst ES direktīvu drošības un veselības pamatprasībām. Veicot ar mums nesaskaņotas izmaiņas iekārtas uzbūvē, šī deklarācija zaudē savu spēku.

Produkts: Sausās sūkšanas putekļsūcējs

Tips: 1.394-xxx

Attiecīgās ES direktīvas

2006/42/EK (+2009/127/EK)

2009/125/EK

2011/65/ES

2014/30/ES

Piemērotie saskaņotie standarti

EN 50581

EN 55014-1: 2017

EN 55014-2: 2015

EN 60312-1: 2017

EN 60335-1

EN 60335-2-69

EN 61000-3-2: 2014

EN 61000-3-3: 2013

EN 62233: 2008

Piemērotie valsts standarti

-

Piemērotā(-s) regula(-s)

666/2013

Paraksttājiņā rīkojas valdes vārdā un ar tās pilnvaru.



H. Jenner

Chairman of the Board of Management



S. Reiser

Director Regulatory Affairs & Certification

Pilnvarotais sagatavot dokumentāciju: S. Reisers (S. Reiser)

Alfred Kärcher SE & Co. KG

Alfred-Kärcher-Str. 28 - 40

71364 Winnenden (Vācija)

Tālr.: +49 7195 14-0

Fakss: +49 7195 14-2212

Winnenden, 2019/10/01

Tehniskie dati

Kärcher BV 5/1

Strāvas pieslēgums

Tīkla spriegums	V	220-240
Fāze	~	1
Tīkla frekvence	Hz	50-60
Aizsardzības klase		II
Nominālais jaudas patēriņš	W	800

Ierīces veiktspējas dati

Tvertnes saturs	l	5
Gaisa apjoms (maks.)	l/s	53
Vakuuma vērtība (maks.)	kPa (mbar)	24,0 (240)

Izmēri un svars

Garums x platums x augstums	mm	400 x 320 x 540
Raksturīgais ekspluatācijas svars	kg	6,5
Sūkšanas šļūtenes diametrs	mm	35
Sūkšanas šļūtenes garums	m	1,5

Vides nosacījumi

Vides temperatūra (maks.)	°C	+40
---------------------------	----	-----

Aprēķinātās vērtības saskaņā ar EN 60335-2-69

Trokšņa spiediena līmenis L_{pA}	dB(A)	62
Nedrošības faktors K_{pA}	dB(A)	1
Trokšņa intensitātes līmenis L_{WA}	dB(A)	76
Roku-plaukstu vibrācijas vērtība	m/s^2	<2,5
Nedrošības faktors K	m/s^2	0,2

Tīkla kabelis

Tīkla kabeļa tips	mm^2	H05VV-F 2x1,0
Daļas numurs (EU)		6.650-633.0
Daļas numurs (GB)		6.650-635.0
Daļas numurs (CH)		6.650-634.0
Kabeļu garums	m	15

Paturētas tiesības uz tehniskajām izmaiņām.

Turiny

Bendrosios nuorodos	105
Aplinkos apsauga	105
Naudojimas laikantis nurodymų	105
Saugos nurodymai	105
Prietaiso aprašymas	105
Paruošimas	106
Eksploatavimo pradžia	106
Valdymas	106
Transportavimas	106
Laikymas	106
Kasdienė priežiūra ir techninė priežiūra	106
Pagalba trikčių atveju	107
Garantija	107
Priedai ir atsarginės dalys	107
ES atitikties deklaracija	107
Techniniai duomenys	108

Bendrosios nuorodos



Prieš pradėdami naudotis prietaisu, perskaitykite šią originalią naudojimo instrukciją ir pridėdamus saugos

nurodymus. Laikykitės jų.

Išsaugokite abi knygeles vėlesniam naudojimui arba kitam prietaiso savininkui.

- Nesilaikydami naudojimo instrukcijos reikalavimų ir saugos nurodymų, galite sugadinti prietaisą ir sukelti pavojų naudotojui ir kitiems asmenims.
- Aptikus transportavimo pažeidimų, nedelsdami informuokite apie tai pardavėją.
- Išpakavę patikrinkite, ar yra visi prietaiso priedai ir ar jie nepažeisti.

Aplinkos apsauga



Pakuotės medžiagos gali būti perdirbamos. Pakuotės atliekas sutvarkykite tausodami aplinką.



Elektros ir elektroniniuose prietaisuose būna vertingų perdirbamų medžiagų ir dažnai tokių dalių, su kuriomis netinkamai elgiantis arba netinkamai jas pašalinus gali kilti pavojus žmonių sveikatai ir aplinkai. Tačiau norint tinkamai eksploatuoti įrenginį šios dalys būtinos. Šiuo simboliu pažymėtus įrenginius draudžiama šalinti su buitinėmis atliekomis.

Pastabos dėl sudėtinių medžiagų (REACH)

Naujausią informaciją apie sudėtines medžiagas rasite: www.kaercher.com/REACH

Naudojimas laikantis nurodymų

⚠ ĮSPĖJIMAS

Pavojus sveikatai

Įkvėpus sveikatai kenksmingų medžiagų

Nenaudokite prietaiso sveikatai kenksmingoms dulksms siurbti.

DĖMESIO

Įrenginio pažeidimai

Trumpasis jungimas dėl didelio oro drėgumo

Prietaisą naudokite ir laikykite tik patalpų viduje.

- Šis universalusis siurblys skirtas sausajam grindų ir sienų paviršių valymui.
- Šis prietaisas skirtas komerciniam naudojimui, pvz., viešbučiuose, mokyklose, ligoninėse, gamybose, parduotuvėse, biurose ir nuomos versle.

Saugos nurodymai

Širdies stimulatorius

⚠ PAVOJUS

Spinduliuojamų aukšto dažnio / elektrinių magnetinių laukų keliamas pavojus

Naudojant širdies stimuliatorių kylantis pavojus sveikatai

Naudodami šį prietaisą laikykitės toliau pateiktų saugos nurodymų.

- Jeigu ketinate naudoti širdies stimuliatorių, prieš naudojantis prietaisu rekomenduojame pasitarti su savo gydytoju ar širdies stimulatoriaus gamintoju dėl atitinkamų saugos priemonių.
- Ne visų tipų širdies stimulatoriai yra vienodai atsparūs greta spinduliuojamam aukšto dažnio / elektrinių magnetinių laukų poveikiui, nes šis poveikis gali sutrikdyti prietaiso veikimą.
- Jeigu jūs gydytojas negali garantuoti jūsų saugumo, nenaudokite šio prietaiso!

Prietaiso aprašymas

Paveikslas A

- ① Įsiurbimo antgalis (išorinis)
- ② Filtro dangtis
- ③ Filtro dangtelio blokavimas
- ④ Medžiaginis filtravimo maišelis
- ⑤ Pagrindinio filtro sietelis
- ⑥ Variklio apsauginio filtro grotelės
- ⑦ Variklio apsauginis filtras
- ⑧ Rankena
- ⑨ Pečių dirželiai su viduriniu dirželiu ir galutinis dirželis
- ⑩ Klubo diržas
- ⑪ Siurbiamojo vamzdžio laikiklis
- ⑫ Nugaros paminkštė
- ⑬ Identifikacinė plokštelė
- ⑭ Korpusas
- ⑮ Išleidžiamojo oro filtras
- ⑯ Gaubtas
- ⑰ Maitinimo kabelis
- ⑱ Pagrindinis jungiklis
- ⑲ Perjungiklis „Kietųjų dangų paviršiai / kiliminės dangos“
- ⑳ Maitinimo laido kablys (sulankstomas)
- ㉑ Grindų valymo antgalis
- ㉒ Teleskopinis siurbimo vamzdis
- ㉓ Siurbimo jėgos reguliatorius
- ㉔ Alkūnė
- ㉕ Siurbimo žarna

Spalvinis ženklimas

- Valymo proceso valdymo elementai yra geltoni.
- Techninės priežiūros ir aptarnavimo elementai yra šviesiai žali.

Paruošimas

1. Išpakuokite prietaisą ir sumontuokite priedus.
Paveikslas B

Eksploatavimo pradžia

1. Patikrinkite, ar pagrindinio filtro sietelis įdėtas į prietaisą.

Darbo režimai

1. Eksploatavimas naudojant pluoštinį filtro maišelį arba popierinį filtro maišelį (specialieji priedai)
2. Eksploatavimas be filtro maišelio

Sureguliuokite klubo diržą ir pečių diržus

1. Užsidėkite įrenginį ant nugaros.
2. Užfiksukite užraktą ir sureguliuokite klubo diržą.
Paveikslas C
3. Traukdami vidurinį dirželį pritaikykite prietaiso padėtį prie kūno. Pernelyg stipriai netraukite, pagrindinę apkrovą turėtų išlaikyti klubo diržas.
Paveikslas D
4. Tempdami galinius dirželius sureguliuokite prietaiso padėtį ant nugaros.
Paveikslas E

Valdymas

DĖMESIO

Techninio defekto keliamas pavojus

Pavojus sugadinti įrenginį

Nedelsdami sustabdykite variklį, jeigu siurbimo galia sumažėja.

Įrenginio įjungimas

1. Įkiškite tinklo kištuką.
2. Įjunkite prietaiso pagrindinį jungiklį.

Nustatykite siurbimo galią

1. Siurbimo galią pasirinkite naudodami siurbimo reguliatorių.

Valymo režimas

1. Grindų valymo antgalio perjungiklį nustatykite į kietųjų paviršių arba kiliminės dangos valymo padėtį.
2. Išvalykite.

Įrenginio išjungimas

1. Prietaisą išjunkite pagrindiniu jungikliu.
2. Ištraukite tinklo kištuką.

Po kiekvieno naudojimo

1. Jei reikia, ištuštinkite pagrindinio filtro sietelį.
2. Užbaigę naudoti drėgna šluoste nuvalykite įrenginį, maitinimo kabelį ir priedus.

Įrenginio saugojimas

1. Prietaisą pastatykite sausoje patalpoje ir pasirūpinkite, kad jo nenaudotų tam teisės neturintys asmenys.

Transportavimas

⚠ ATSARGIAI

Nesilaikant svorio nuorodos

Sužalojimų ir materialinės žalos pavojus

Transportuodami atsižvelkite į įrenginio svorį.

1. Transportuodami transporto priemonėje prietaisą įtvirtinkite pagal galiojančias taisykles, kad jis nelslytų ir neapvirštų.

Laikymas

⚠ ATSARGIAI

Nesilaikant svorio nuorodos

Sužalojimų ir materialinės žalos pavojus

Laikydami atsižvelkite į prietaiso svorį.

Įrenginį eksploatuoti leidžiama tik vidaus patalpose.

Kasdienė priežiūra ir techninė priežiūra

⚠ PAVOJUS

Elektros smūgio pavojus

Sužalojimai prisilietus prie elektrinių dalių

Išjunkite prietaisą.

Ištraukite tinklo kištuką.

Pakeiskite pluoštinį filtro maišelį / popierinį filtro maišelį

1. Panaikinkite filtro gaubtelio blokavimą ir nuimkite.
1 paveikslas
2. Pašalinkite pluoštinį filtro maišelį arba popierinį filtro maišelį (specialiuosius priedus).
3. Naują pluoštinį filtro maišelį arba popierinį filtro maišelį (specialiuosius priedus) su gumine jungė ištraukite per siurbimo atvamzdį.
2 paveikslas
4. Uždėkite filtro gaubtelį ir jį pritvirtinkite.
3 paveikslas

Pagrindinio filtro sietelio valymas

DĖMESIO

Pagrindinio filtro šlapio sietelio keliamas pavojus

Pavojus sugadinti įrenginį

Pagrindinio filtro šlapio sietelio įdėti neleidžiama.

1. Jeigu būtina, išvalykite pagrindinio filtro sietelį (plau-namąjį) išplaudami tekančiu vandeniu.

Išleidžiamojo oro filtras

Išleidžiamojo oro filtras: Keiskite vieną kartą per metus

1. Panaikinkite blokavimą ir nuimkite.
2. Išleidžiamojo oro filtro keitimas.
3. Įdėkite dangtį ir užfiksukite.

Variklio apsauginio filtro keitimas

1. Panaikinkite filtro gaubtelio blokavimą ir nuimkite.
2. Išimkite pagrindinio filtro sietelį.
3. Variklio apsauginio filtro groteles nuspauskite žemyn, pasukite ir nuimkite.
4. Išimkite variklio apsauginį filtrą.
5. Įdėkite naują variklio apsauginį filtrą.
6. Įdėkite variklio apsauginio filtro groteles ir užfiksukite.
7. Įdėkite pagrindinio filtro sietelį.
8. Uždėkite filtro gaubtelį ir jį pritvirtinkite.

Pagalba trikčių atveju

⚠ PAVOJUS

Elektros smūgio pavojus

Sužalojimai prisilietus prie elektrinių dalių

Išjunkite prietaisą.

Ištraukite tinklo kištuką.

Pastaba

Jei atsiranda triktis (pvz., sulūžta filtras), prietaisą reikia tuoj pat išjungti. Jis gali būti vėl naudojamas tik pašalinus triktį.

Veikiantis įrenginys išsijungia

Suveikia apsauginis šiluminis variklio elementas

1. Pakeiskite pluoštinį filtro maišelį arba popierinį filtro maišelį (specialieji priedai).
2. Variklio apsauginio filtro keitimas.
3. Patikrinkite visas dalis, ar jos nėra užkimštos.
4. Plaukite apie 30–40 minučių., kol variklio turbina atauš. Vėl įjunkite prietaisą.

Siurbimo jėga silpnėja

1. Pakeiskite pluoštinį filtro maišelį arba popierinį filtro maišelį (specialieji priedai).
2. Pagrindinio filtro sietelį išplaukite vandens srove ir išdžiovinkite.
3. Tinkamai uždėkite / įtvirtinkite filtro gaubtelį.

Siurbiant sklinda dulkės

1. Pakeiskite pluoštinį filtro maišelį arba popierinį filtro maišelį (specialieji priedai) įtvirtinimą.
2. Patikrinkite pluoštinio filtro maišelio arba filtro popierinio maišelio (specialieji priedai) įtvirtinimą.
3. Tinkamai uždėkite / įtvirtinkite filtro gaubtelį.
4. Įdėkite nepažeistą pagrindinio filtro sietelį.
5. Variklio apsaugos filtrą įdėkite pagal reikalavimus.

Siurbimas nėra užtikrinamas arba jo galia nepakankama

1. Iš siurbiamojo antgalio, siurbiamojo vamzdžio, siurbiamosios žarnos pašalinkite susikaupusius teršalus.
2. Pakeiskite defektinę siurbimo žarną.
3. Pakeiskite pluoštinį filtro maišelį arba popierinį filtro maišelį (specialieji priedai).
4. Tinkamai uždėkite / įtvirtinkite filtro gaubtelį.
5. Pagrindinio filtro sietelį išplaukite vandens srove ir išdžiovinkite.
6. Įdėkite nepažeistą pagrindinio filtro sietelį.
7. Variklio apsauginio filtro keitimas.

Neveikia siurbimo turbina

1. Patikrinkite kištukinį lizdą ir ir elektros saugiklį.
2. Patikrinkite įrenginio tinklo kabelį ir tinklo kištuką.
3. Įjunkite prietaisą.

Klientų aptarnavimo centras

Jeigu negalite pašalinti gedimo, pristatykite prietaisą į klientų aptarnavimo centrą.

Garantija

Kiekvienoje šalyje galioja mūsų įgaliotų pardavėjų nustatytos garantijos sąlygos. Galimus įrenginio gedimus garantijos galiojimo laikotarpiu pašalinsime nemokamai, jei tokių gedimų priežastis buvo netinkamos medžiagos ar gamybos defektai. Dėl garantinių gedimų šalinimo kreipkitės į savo pardavėją arba artimiausią klientų aptarnavimo tarnybą pateikdami pirkimą patvirtinančią kasos kvitą.

(Adresą rasite kitoje pusėje)

Priedai ir atsarginės dalys

Naudokite tik originalius priedus ir originalas atsarginės dalis – taip užtikrinsite, kad įrenginys veiktų patikimai ir be trikčių.

Informaciją apie priedus ir atsarginės dalis rasite svetainėje www.kaercher.com.

ES atitikties deklaracija

Pareiškiame, kad toliau aprašyto aparato brėžiniai ir konstrukcija bei mūsų į rinką išleistas modelis atitinka pagrindinius ES direktyvų saugumo ir sveikatos apsaugos reikalavimus. Jeigu įrenginiui atliekamas su mumis nesuderintas keitimas, ši deklaracija netenka savo galios.

Produktas: Sauso valymo siurblys

Tipas: 1.394-xxx

Atitinkamos ES direktyvos

2006/42/EB (+2009/127/EB)

2009/125/EB

2011/65/ES

2014/30/ES

Taikomi darnieji standartai

EN 50581

EN 55014-1: 2017

EN 55014-2: 2015

EN 60312-1: 2017

EN 60335-1

EN 60335-2-69

EN 61000-3-2: 2014

EN 61000-3-3: 2013

EN 62233: 2008

Taikomi nacionaliniai standartai

-

Taikomas (-i) Reglamentas (-ai)

666/2013

Pasirašantys asmenys veikia pagal bendrovės vadovų įgaliojimus.



H. Jenner

Chairman of the Board of Management



S. Reiser

Director Regulatory Affairs & Certification

Dokumentacijos tvarkytojas: S. Reiser

Alfred Kärcher SE & Co. KG

Alfred-Kärcher-Str. 28 - 40

71364 Winnenden, Vokietija

Tel.: +49 7195 14-0

Faks.: +49 7195 14-2212

Winnenden, 2019/10/01

Techniniai duomenys

Kärcher BV 5/1

Elektros jungtis

Tinklo įtampa	V	220-240
Fazė	~	1
Tinklo dažnis	Hz	50-60
Apsaugos klasė		II
Vardinė naudojamoji galia	W	800

Įrenginio galios duomenys

Talpyklos tūris	l	5
Oro kiekis (maks.)	l/s	53
Neigiamasis slėgis (maks.)	kPa (mbar)	24,0 (240)

Matmenys ir svoriai

Ilgis x plotis x aukštis	mm	400 x 320 x 540
Tipinis darbinis svoris	kg	6,5
Siurbiamosios žarnos skersmuo	mm	35
Siurbiamosios žarnos ilgis	m	1,5

Aplinkos sąlygos

Aplinkos temperatūra (maks.)	°C	+40
------------------------------	----	-----

Nustatyta vertė pagal EN 60335-2-69

Garso lygis L_{pA}	dB(A)	62
Neapibrėžtis K_{pA}	dB(A)	1
Garso galios lygis L_{WA}	dB(A)	76
Plaštakos ir rankos vibracijos vertė	m/s^2	<2,5
Neapibrėžtis K	m/s^2	0,2

Tinklo kabelis

Tinklo kabelio tipas	mm^2	H05VV-F 2x1,0
Dalies numeris (EU)		6.650-633.0
Dalies numeris (GB)		6.650-635.0
Dalies numeris (CH)		6.650-634.0
Kabelio ilgis	m	15

Pasiliekaime teisę daryti techninius pakeitimus.

Зміст

Загальні вказівки	109
Охорона довкілля	109
Використання за призначенням.....	109
Вказівки з техніки безпеки	109
Опис пристрою	109
Підготовка	110
Введення в експлуатацію	110
Керування	110
Транспортування.....	110
Зберігання	110
Догляд та технічне обслуговування.....	110
Допомога в разі несправностей	111
Гарантія	111
Приладдя та запасні деталі	111
Декларація про відповідність стандартам ЄС .	111
Технічні характеристики	112

Загальні вказівки



Перед першим використанням пристрою ознайомитись з цією оригінальною інструкцією з

експлуатації та вказівками з техніки безпеки, що додаються. Діяти відповідно до них.

Зберігати обидві брошури для подальшого використання або для наступного власника.

- Недотримання інструкції з експлуатації та вказівок з техніки безпеки може призвести до пошкодження пристрою та небезпеки травмування оператора та інших осіб.
- У разі виявлення транспортних ушкоджень відразу проінформувати торгового представника.
- Під час розпакування пристрою перевірити його комплектність і цілісність.

Охорона довкілля



Пакувальні матеріали придатні до вторинної переробки. Упаковку необхідно утилізувати без шкоди для довкілля.



Електричні та електронні пристрої найчастіше містять цінні матеріали, які придатні до вторинної переробки, та компоненти, такі як батареї, акумулятори чи мастило, які у разі неправильного поводження з ними або неправильної утилізації можуть створити потенційну небезпеку для здоров'я людини та довкілля. Однак ці компоненти необхідні для належної експлуатації пристрою.

Пристрої, позначені цим символом, забороняється утилізувати разом із побутовим сміттям.

Вказівки щодо компонентів (REACH)

Актуальні відомості про компоненти наведені на сайті: www.kaercher.com/REACH

Використання за призначенням

⚠ ПОПЕРЕДЖЕННЯ

Небезпека для здоров'я

Вдихання шкідливого для здоров'я пилу

Забороняється експлуатація пристрою для збору шкідливого для здоров'я пилу.

УВАГА

Пошкодження пристрою

Коротке замикання через високу вологість

Використовувати і зберігати пристрій тільки у приміщеннях.

- Цей універсальний пилосос призначений для вологого та сухого очищення підлоги і стін.
- Цей пристрій придатний для професійного використання, наприклад, в готелях, школах, лікарнях, фабриках, магазинах, офісах і бюро з оренди нерухомості.

Вказівки з техніки безпеки

Електрокардіостимулятор

⚠ НЕБЕЗПЕКА

Небезпека через випромінювані

високочастотні/електричні магнітні поля

Небезпека для здоров'я під час носіння

електрокардіостимулятора

Під час роботи з цим пристроєм дотримуватись наведених нижче вказівок з техніки безпеки.

- Якщо Ви носите електрокардіостимулятор, радимо проконсультуватися з лікарем або виробником електрокардіостимулятора щодо можливих заходів безпеки перед введенням пристрою в експлуатацію.
- Не всі типи електрокардіостимуляторів однаково стійкі до випромінювання в безпосередній близькості від випромінюваних високочастотних/електричних магнітних полів, що може призвести до проблем під час роботи пристрою.
- Якщо Ваш лікар не може гарантувати Вашу безпеку, не використовуйте пристрій!

Опис пристрою

Малюнок А

- ① Усмоктувальний патрубков (зовнішній)
- ② Кришка фільтру
- ③ Фіксатор кришки фільтра
- ④ Фільтрувальний пакет з нетканого матеріалу
- ⑤ Фільтруючий елемент
- ⑥ Решітка фільтра захисту двигуна
- ⑦ Фільтр захисту двигуна
- ⑧ Рукоятка
- ⑨ Плечові ремені з середньою й кінцевою натяжкою
- ⑩ Поясний ремінь
- ⑪ Тримач всмоктувальної трубки
- ⑫ М'яка спинка
- ⑬ Заводська табличка
- ⑭ Корпус
- ⑮ Вихідний фільтр
- ⑯ Кришка
- ⑰ Мережевий кабель
- ⑱ Головний вимикач
- ⑲ Перемикач для твердих поверхонь/килимових покриттів
- ⑳ Гачки мережного шнура (що відкидається)
- ㉑ Насадка для підлоги

- 22) Телескопічна всмоктувальна трубка
- 23) Регулятор сили всмоктування
- 24) Коліно
- 25) Всмоктувальний шланг

Кольорове маркування

- Елементи керування процесом очищення позначені жовтим кольором.
- Елементи керування технічним обслуговуванням і сервісом позначені світло-сірим кольором.

Підготовка

1. Розпакувати пристрій і встановити приладдя.
Малюнок В

Введення в експлуатацію

1. Перевірити, чи вставлений фільтруючий елемент у пристрій.

Режими експлуатації

- 1 Експлуатація з фільтрувальним пакетом із нетканого матеріалу або паперовим фільтрувальним пакетом (додаткове приладдя)
- 2 Експлуатація без фільтрувального мішка

Регулювання поясного ремня і плечових ременів

1. Установити пристрій на спину.
2. Замкнути замок і встановити поясний ремінь.
Малюнок С
3. Підігнати пристрій під розміри тіла шляхом підтягування до середньої натяжки. Не затягувати занадто туго, основне навантаження повинно приходиться на поясний ремінь.
Малюнок D
4. Установити пристрій на спину затягнувши до кінцевої натяжки.
Малюнок E

Керування

УВАГА

Небезпека через технічну несправність
Небезпека пошкодження пристрою
При ослабленні потужності всмоктування негайно зупинити деіаун.

Увімкнення пристрою

1. Вставити штепсельну вилку в розетку.
2. Увімкнути пристрій на головному викидачу.

Регулювання потужності всмоктування

1. Відрегулювати потужність всмоктування на регуляторі сили всмоктування.

Режим очищення

1. Встановити перемикач насадки для підлоги на тверді поверхні або килимові покриття.
2. Виконати очищення.

Вимкнення пристрою

1. Вимкнути пристрій за допомогою головного викидача.
2. Вийняти штепсельну вилку з розетки.

Після кожного використання

1. При необхідності спорожнити фільтруючий елемент.
2. Протерти пристрій, додаткове обладнання та мережевий кабель після застосування вологою ганчіркою.

Зберігання пристрою

1. Зберігати пристрій в сухому приміщенні, вживши заходів від несанкціонованого використання.

Транспортування

⚠ ОБЕРЕЖНО

Недотримання ваги

Небезпека травмування та пошкоджень
Під час транспортування враховувати вагу пристрою.

1. Під час транспортування в транспортних засобах закріплювати пристрій згідно з чинними нормами для запобігання його ковзанню та перевертанню.

Зберігання

⚠ ОБЕРЕЖНО

Недотримання ваги

Небезпека травмування та пошкоджень
Під час зберігання враховувати вагу пристрою.
Пристрій має зберігатися лише у приміщеннях.

Догляд та технічне обслуговування

⚠ НЕБЕЗПЕКА

Небезпека ураження електричним струмом
Травми в результаті торкання струмоведучих частин

Вимкнути пристрій.
Витягати штепсельну вилку.

Заміна фільтрувального пакету з нетканого матеріалу/паперового фільтрувального пакету

1. Розблокувати і зняти кришку фільтра.
Малюнок 1
2. Зняти фільтрувальний пакет з нетканого матеріалу або паперовий фільтрувальний пакет (додаткове приладдя).
3. Натягнути новий фільтрувального пакету з нетканого матеріалу або паперового фільтрувального пакету (додаткове приладдя) з гумовим фланцем на усмоктувальний патрубок (внутрішній).
Малюнок 2
4. Встановити і зафіксувати кришку фільтра.
Малюнок 3

Очищення фільтруючого елементу

УВАГА

Небезпека внаслідок мокрого фільтруючого елемента

Небезпека пошкодження пристрою
Ніколи не вставляти мокрий фільтруючий елемент.

1. При необхідності промити фільтруючий елемент (що промивається) проточною водою.

Заміна вихідного фільтра

Вихідний фільтр: заміна раз на рік

1. Розблокувати і зняти кришку.
2. Замінити вихідний фільтр.
3. Встановити та зафіксувати кришку.

Заміна фільтра для захисту двигуна

1. Розблокувати і зняти кришку фільтра.
2. Вийняти фільтруючий елемент.
3. Натиснути на решітку фільтра захисту двигуна вниз, повернути і вийняти.
4. Вийняти фільтр захисту двигуна.
5. Встановити новий фільтр захисту двигуна.
6. Встановити і зафіксувати решітку фільтра захисту двигуна.
7. Вставити фільтруючий елемент.
8. Встановити і зафіксувати кришку фільтра.

Допомога в разі несправностей

⚠ НЕБЕЗПЕКА

Небезпека ураження електричним струмом

Трави в результаті торкання струмоведучих частин

Вимкнути пристрій.

Витягти штепсельну вилку.

Вказівка

У разі виникнення несправності (наприклад, розрив фільтра) пристрій слід негайно вимкнути. Перед повторним використанням слід усунути несправність.

Пристрій вмикається під час роботи

Спрацював тепловий захисний елемент двигуна

1. Замінити фільтрувальний пакет з нетканого матеріалу або паперовий фільтрувальний пакет (додаткове приладдя).
2. Замінити фільтр захисту двигуна.
3. Перевірити усі частини на предмет засмічення.
4. Дати турбіні двигуна охолонути приблизно 30-40 хвилин. Знову увімкнути пристрій.

Потужність всмоктування знижується

1. Замінити фільтрувальний пакет з нетканого матеріалу або паперовий фільтрувальний пакет (додаткове приладдя).
2. Промити фільтруючий елемент головного фільтру під проточною водою і просушити.
3. Правильно встановити/зафіксувати кришку фільтра.

Під час всмоктування виходить пил

1. Замінити несправний фільтрувальний пакет з нетканого матеріалу або паперовий фільтрувальний пакет (додаткове приладдя).
2. Перевірити посадку фільтрувального пакету з нетканого матеріалу або паперового фільтрувального пакету (додаткове приладдя).
3. Правильно встановити/зафіксувати кришку фільтра.
4. Встановити непошкоджений фільтруючий елемент.
5. Правильно встановити фільтр захисту двигуна.

Відсутня або недостатня потужність всмоктування

1. Видалити сміття зі всмоктувальної насадки, всмоктувальної трубки або всмоктувального шланга.
2. Замінити несправний всмоктувальний шланг.
3. Замінити фільтрувальний пакет з нетканого матеріалу або паперовий фільтрувальний пакет (додаткове приладдя).

4. Правильно встановити/зафіксувати кришку фільтра.
5. Промити фільтруючий елемент головного фільтру під проточною водою і просушити.
6. Встановити непошкоджений фільтруючий елемент.
7. Замінити фільтр захисту двигуна.

Усмоктувальна турбіна не працює

1. Перевірити розетку та запобіжник системи електроживлення.
2. Перевірити мережевий кабель та штепсельну вилку пристрою.
3. Увімкнути пристрій.

Сервісна служба

Якщо пошкодження не можна усунути, необхідно перевірити пристрій у сервісній службі.

Гарантія

У кожній країні діють відповідні гарантійні умови, встановлені уповноваженою організацією збуту нашої продукції в цій країні. Можливі несправності приладу протягом гарантійного строку ми усуваємо безкоштовно, якщо причина несправності полягає в дефектах матеріалів або виробничому браку. У разі виникнення претензій протягом гарантійного строку прохання звертатися, маючи при собі чек про покупку, до торговельної організації, що продала продукт, або до найближчої уповноваженої служби сервісного обслуговування. (Адреси див. на звороті)

Приладдя та запасні деталі

Слід використовувати лише оригінальне приладдя та оригінальні запасні частини, тому що саме вони гарантують безпечну та безперебійну експлуатацію пристрою.

Інформація щодо приладдя та запасних частин міститься на сайті www.kaercher.com.

Декларація про відповідність стандартам ЄС

Цим ми повідомляємо, що нижче зазначена машина на основі своєї конструкції та конструктивного виконання, а також у випущеному у продаж моделі, відповідає спеціальним основним вимогам щодо безпеки та захисту здоров'я представлених нижче директив ЄС. У разі внесення неузгоджених із нами змін до машини ця заява втрачає свою чинність.

Виріб: Пилосос для сухого прибирання

Тип: 1.394-xxx

Відповідні директиви ЄС

2006/42/EG (+2009/127/EG)

2009/125/EC

2011/65/EC

2014/30/EC

Застосовані гармонізовані стандарти

EN 50581

EN 55014-1: 2017

EN 55014-2: 2015

EN 60312-1: 2017

EN 60335-1

EN 60335-2-69

EN 61000-3-2: 2014

EN 61000-3-3: 2013

EN 62233: 2008

Застосовувані національні стандарти

-

Застосований(-и) регламент(-и)

666/2013

Особи, що нижче підписалися, діють від імені та за довіреністю керівництва.



H. Jenner

Chairman of the Board of Management



S. Reiser

Director Regulatory Affairs & Certification

Особа, відповідальна за ведення документації: Ш.

Райзер (S. Reiser)

Alfred Kärcher SE & Co. KG

Alfred-Kärcher-Str. 28 - 40

71364 Winnenden (Germany)

Тел.: +49 7195 14-0

Факс: +49 7195 14-2212

Winnenden, 2019/10/01

Технічні характеристики

Kärcher BV 5/1

Електричне підключення

Напруга мережі	V	220-240
Фаза	~	1
Частота мережі	Hz	50-60
Клас захисту		II

Номінальна споживана потужність

W 800

Робочі характеристики пристрою

Місткість баку	l	5
Кількість повітря (макс.)	l/s	53
Розрядження (макс.)	kPa (mbar)	24,0 (240)

Розміри та вага

Довжина x ширина x висота	mm	400 x 320 x 540
Типова робоча вага	kg	6,5
Діаметр всмоктувального шланга	mm	35
Довжина всмоктувального шланга	m	1,5

Умови навколишнього середовища

Температура навколишнього середовища (макс.)	°C	+40
--	----	-----

Розраховані значення згідно з EN 60335-2-69

Рівень звукового тиску L_{pA}	dB(A)	62
Похибка K_{pA}	dB(A)	1
Рівень звукової потужності L_{WA}	dB(A)	76
Значення вібрації на руці/кисті	m/s^2	<2,5
Похибка K	m/s^2	0,2

Мережний кабель

Тип мережевого кабелю	mm^2	H05VV-F 2x1,0
Номер деталі (EU)		6.650-633.0
Номер деталі (GB)		6.650-635.0
Номер деталі (CH)		6.650-634.0
Довжина кабелю	m	15

Зберігається право на внесення технічних змін.



THANK YOU!
MERCI! DANKE! ¡GRACIAS!



Registrieren Sie Ihr Produkt und profitieren Sie von vielen Vorteilen.

Register your product and benefit from many advantages.

Enregistrez votre produit et bénéficiez de nombreux avantages.

Registre su producto y aproveche de muchas ventajas.

www.kaercher.com/welcome



Bewerten Sie Ihr Produkt und sagen Sie uns Ihre Meinung.

Rate your product and tell us your opinion.

Évaluer votre produit et dites-nous votre opinion.

Reseñe su producto y díganos su opinión.



www.kaercher.com/dealersearch

Alfred Kärcher SE & Co. KG
Alfred-Kärcher-Str. 28-40
71364 Winnenden (Germany)
Tel.: +49 7195 14-0
Fax: +49 7195 14-2212

