

PIUSI®

*Fluid Handling
Innovation*

PW Wi-Fi



**MADE
IN
ITALY**

Installazione e uso
Installation and use

IT
EN

BULLETIN MO271B ITEN_00

ITALIANO

BULLETIN MO271

1 INDICE

| | | |
|----|---|----|
| 2 | DICHIARAZIONE DI CONFORMITA' | 4 |
| 3 | AVVERTENZE GENERALI | 5 |
| 4 | ISTRUZIONI DI SICUREZZA | 6 |
| 5 | NORME DI PRONTO SOCCORSO | 6 |
| 6 | NORME DI SICUREZZA | 6 |
| 7 | IMBALLO | 8 |
| | 7.1 CONTENUTO DELL'IMBALLO / ISPEZIONE PRELIMINARE | 8 |
| | 7.2 IDENTIFICAZIONE MACCHINA E COSTRUTTORE | 9 |
| 8 | CARATTERISTICHE TECNICHE | 9 |
| 9 | DESCRIZIONE DEL PRODOTTO | 10 |
| 10 | INSTALLAZIONE | 11 |
| | 10.1 FISSAGGIO A MURO | 11 |
| | 10.2 NOTE DI INSTALLAZIONE | 12 |
| | 10.3 CABLAGGI | 13 |
| | 10.4 LED E CONNETTORI | 15 |
| | 10.5 CONFIGURAZIONE | 16 |
| 11 | CONVERTITORE 485 - LAN | 17 |
| | 11.1 NAVIGAZIONE | 18 |
| | 11.2 NETWORK | 19 |
| | 11.3 SYSTEM | 20 |
| | 11.4 RS485 | 20 |
| | 11.5 PROCEDURA DI RESET E RIPRISTINO IMPOSTAZIONI DI FABBRICA | 21 |
| 12 | MODULO WiFi | 21 |
| | 12.1 PRIMO ACCESSO | 21 |
| | 12.2 PRIMA CONFIGURAZIONE | 24 |
| | 12.3 PROCEDURA DI RIPRISTINO | 28 |
| 13 | GLOSSARIO | 31 |
| 14 | DEMOLIZIONE E SMALTIMENTO | 32 |

2 DICHIARAZIONE DI CONFORMITA'

Il fabbricante: PIUSI S.p.A
Via Pacinotti 16/A z.i. Rangavino
46029 Suzzara - (MN) - Italia

DICHIARA

sotto la propria responsabilità, che l'apparecchiatura descritta in appresso:

Descrizione : MODULO PW-WiFi

Modello : PW-WiFi

Matricola: riferirsi al Lot Number riportato sulla targa CE apposta sul prodotto

Anno di costruzione: riferirsi all'anno di produzione riportato sulla targa CE apposta sul prodotto.

è conforme alle disposizioni legislative che traspongono le direttive :

- Direttiva Compatibilità Elettromagnetica 2014/30/UE
- Direttiva Bassa Tensione 2014/35/UE
- Direttiva RED 2014/53/UE

La documentazione è a disposizione dell'autorità competente su motivata richiesta presso Piusi S.p.A. o richiedendola all'indirizzo e-mail: doc_tec@piusi.com

La persona autorizzata a costituire il fascicolo tecnico e a redigere la dichiarazione è Otto Varini in qualità di legale rappresentante.

Suzzara, 01.10.2019



Otto Varini
legale rappresentante

3 AVVERTENZE GENERALI

Avvertenze importanti

Per salvaguardare l'incolumità degli operatori, per evitare possibili danneggiamenti e prima di compiere qualsiasi operazione, è indispensabile aver preso conoscenza di tutto il manuale istruzioni.

Simbologia utilizzata nel manuale



ATTENZIONE

Questo simbolo indica norme antinfortunistiche per gli operatori e/o eventuali persone esposte.



AVVERTENZA

Questo simbolo indica che esiste la possibilità di arrecare danno alle apparecchiature e/o ai loro componenti.



NOTA

Questo simbolo segnala informazioni utili.

Conservazione del manuale

Il presente manuale deve essere integro e leggibile in ogni sua parte, l'utente finale ed i tecnici specializzati autorizzati all'installazione e alla manutenzione, devono avere la possibilità di consultarlo in ogni momento.

Diritti di riproduzione

Tutti i diritti di riproduzione di questo manuale sono riservati alla Piusi S.p.A. Il testo non può essere usato in altri stampati senza autorizzazione scritta della Piusi S.p.A.

© Piusi S.p.A.

IL PRESENTE MANUALE È PROPRIETÀ DELLA PIUSI S.p.A.

OGNI RIPRODUZIONE ANCHE PARZIALE È VIETATA.

Il presente manuale è di proprietà di Piusi S.p.A., la quale è esclusiva titolare di tutti i diritti previsti dalle leggi applicabili, ivi comprese a titolo esemplificativo le norme in materia di diritto d'autore. Tutti i diritti derivanti da tali norme sono riservati a Piusi S.p.A.: la riproduzione anche parziale del presente manuale, la sua pubblicazione, modifica, trascrizione, comunicazione al pubblico, distribuzione, commercializzazione in qualsiasi forma, traduzione e/o elaborazione, prestito, ed ogni altra attività riservata per legge a Piusi S.p.A.

4 ISTRUZIONI DI SICUREZZA

ATTENZIONE
Rete elettrica - verifiche preliminari all'installazione



Evitare assolutamente il contatto tra l'alimentazione elettrica e il liquido da pompare.

USO IMPROPRIO DELL'APPARECCHIO
In uso improprio dell'apparecchio può causare seri danni o morte



Non mettere in funzione l'unità quando si è affaticati o sotto l'influenza di droghe o alcol.

Non alterare o modificare l'apparecchiatura. Alterazioni o modifiche all'apparecchiatura possono rendere nulle le omologazioni e causare pericoli per la sicurezza.

Tenere bambini e animali lontano dall'area di lavoro

Rispettare tutte le normative di sicurezza vigenti.

Assicurarsi che l'apparecchio sia classificato e approvato conformemente alle normative per l'ambiente nel quale si impiega.

Utilizzare l'apparecchio solo per l'uso previsto. Contattare il vostro distributore per maggiori informazioni.

5 NORME DI PRONTO SOCCORSO

Persone colpite da scariche elettriche

Staccare l'alimentazione, o usare un isolante asciutto per proteggersi nell'operazione di spostamento dell'infortunato lontano da qualsiasi conduttore. Evitare di toccare l'infortunato con le mani nude fino a che quest'ultimo non sia lontano da qualsiasi conduttore. Chiedere immediatamente l'aiuto di persone addestrate e qualificate. Non intervenire sugli interruttori a mani bagnate.

NOTA



Fare riferimento alle schede di sicurezza del prodotto

6 NORME DI SICUREZZA

Caratteristiche essenziali dell'equipaggiamento di protezione
Dispositivi di protezione individuale da indossare

Indossare un equipaggiamento di protezione che sia:

- idoneo alle operazioni da effettuare;
- resistente ai prodotti impiegati per la pulizia.



Durante le fasi di movimentazione ed installazione, indossare i seguenti dispositivi di protezione individuale:



Scarpe antinfortunistiche;



Indumenti attillati al corpo;



Guanti di protezione;











Occhiali di sicurezza;

Altri dispositivi



Manuale di istruzioni

| | | |
|--|---|---|
| PERICOLO |  | Il Dispositivo NON è di tipo ANTI DEFLAGRANTE Il dispositivo deve essere installato all'esterno di aree a pericolo di esplosione |
| PERICOLO |  | Non installare in zone ove possano essere presenti vapori infiammabili Il dispositivo deve essere installato sotto una tettoia o comunque in ambiente protetto dalla pioggia |
| ATTENZIONE |  | Il dispositivo deve essere montato in verticale con i passacavi rivolti verso il basso |
| PERICOLO |  | Le operazioni di installazione sono effettuate con scatola aperta e contatti elettrici accessibili. Tutte queste operazioni devono essere fatte con apparecchio isolato dalla rete elettrica per evitare pericoli di folgorazione! Tutte le operazioni di installazione elettrica devono essere fatte da personale elettrotecnico o elettronico qualificato. Indossare guanti da elettricista. |
| ATTENZIONE |  | E' obbligatorio alimentare il dispositivo proteggendo la linea con: - interruttore/sezionatore magnetotermico di portata di corrente adeguata alla linea elettrica - interruttore differenziale (Residual Current Device) da 30 mA |
| ATTENZIONE |  | Ciascun dispositivo deve essere installato da personale qualificato, autorizzato. E responsabilità dell'installatore garantire che l'installazione sia eseguita in conformità alle Leggi e regolamenti locali |
| ATTENZIONE |  | L'apparecchio è destinato solo all'uso da parte di personale professionale ed autorizzato |
| PERICOLO |  | Le sezioni dei cavi devono essere adeguate alle portate di corrente del dispositivo Prolunghe non adatte possono risultare pericolose All'aperto utilizzare solo prolunghe autorizzate e previste per quell'utilizzo, con sezione di conduzione sufficiente, in base alle normative vigenti Non toccare mai la spina e la presa con mani bagnate L'allacciamento tra spina e presa deve rimanere lontano dall'acqua. Prima di ogni utilizzo, controllare che il cavo di allacciamento non presenti danni. Far sostituire immediatamente il cavo di allaccio alla rete qualora risulti danneggiato. |
| ATTENZIONE |  | La manutenzione delle parti elettriche può essere effettuata solo da personale elettrotecnico o elettronico qualificato. Indossare guanti da elettricista. Prima di effettuare qualunque manutenzione verificare di staccare dalla linea elettrica il dispositivo per spegnerlo e isolarlo dalla rete elettrica. Qualora il dispositivo sia venduto senza cavo prevedere verifica periodica del circuito di messa a terra in conformità alle norme vigenti. |
| SEGNO DI ALLARME (!) CHE SEGUE MARCATURA CE |  | Il segno Segno di allarme (!) che segue la marcatura CE viene indicato quando sono previste restrizioni all'uso del prodotto |

7 IMBALLO

L'apparecchio è fornito imballato in una scatola di cartone sulla quale sono apposte le seguenti indicazioni:

- 1 - contenuto della confezione
- 2 - peso del contenuto
- 3 - descrizione del prodotto

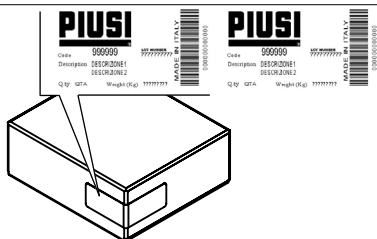

7.1 CONTENUTO DELL'IMBALLO / ISPEZIONE PRELIMINARE

Premessa Per aprire l'imballo, utilizzare delle forbici o un tagliere.

NOTA



Nel caso in cui uno o più componenti di seguito descritti non siano presenti all'interno della confezione, contattare il servizio di assistenza tecnica Piusi S.p.A.

ATTENZIONE



Verificare che i dati di targa corrispondano a quelli desiderati. Per qualsiasi anomalia, contattare immediatamente il fornitore, segnalando la natura dei difetti e, in caso di dubbio sulla sicurezza dell'apparecchiatura, non utilizzarla.

- 1 Antenna PW
- 2 Modulo PW-WiFi
- 3 Manuale di istruzioni
- 4 Staffa di fissaggio

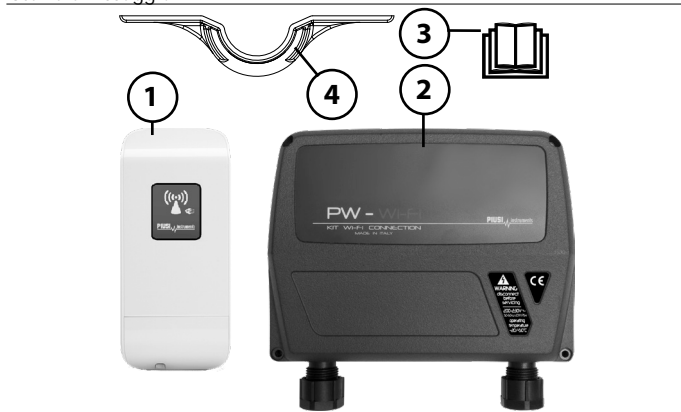

7.2 IDENTIFICAZIONE MACCHINA E COSTRUTTORE

Premessa

PW-WiFi è provvisto di diverse targhe di identificazione applicate sul guscio esterno, che riportano le seguenti informazioni:

- modello;
- numero di lotto / Anno di costruzione;
- dati tecnici;

ATTENZIONE



Verificare sempre prima dell'installazione che il modello sia corretto e adatto all'alimentazione effettivamente disponibile (Tensione / Frequenza).

NOTA



Occorre verificare che nel tempo la targa non si deteriori o si stacchi.

Se dovesse verificarsi questa situazione preghiamo di contattare il nostro ufficio assistenza per farvi spedire le targhe rovinate o mancanti, per riapplicarle dove previsto in origine.

LE TARGHE PRESENTI SONO LE SEGUENTI:

- | | |
|-------------------------------|---------------------------------|
| 1 - Targa frontale | 3 - Marchio CE |
| 2 - Targa Dati Tecnici | 4 - Targa CE /Lotto/Anno |

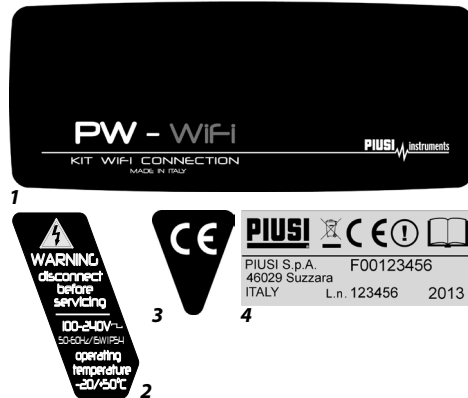

8 CARATTERISTICHE TECNICHE

| Dimensioni di massima | |
|-------------------------------|---------------|
| Lunghezza (A) | 180 mm |
| Profondità (B) | 60 mm |
| Altezza (C) | 160 mm |
| Peso | 330 g |
| Dati Tecnici | |
| Voltaggio sistema di gestione | 100 - 230 Vac |
| Frequenza | 50 Hz / 60 Hz |
| Potenza massima | 15 W |
| Grado di protezione | IP54 |

9 DESCRIZIONE DEL PRODOTTO

| | |
|--------------------------------------|---|
| PREMESSA | <p>PW-WiFi - la nuova soluzione che consente di connettere i dispositivi Piusi ad una rete WiFi.</p> <p>Il prodotto è composto da due dispositivi differenti:</p> <ul style="list-style-type: none"> - una scheda elettronica che converte un segnale RS485 in LAN. - un modulo WiFi che consente di connettere la scheda LAN ad una rete WiFi esistente o di crearne una nuova. <p>Il PW-WiFi offre perciò :</p> <ul style="list-style-type: none"> • Conversione istantanea di un segnale RS485 a WiFi • Funzione di IP Fallback • Compatibilità con tutti i DHCP server • Compatibilità con i dispositivi Piusi che si interfacciano con software gestionali da PC <p>Il PW-WiFi è un dispositivo avanzato che possiede diverse modalità di conversione di segnale , costruito su un interfaccia semplice e intuitiva.</p> <p>Questo manuale descrive il sistema operativo del PW-WiFi, integrato nel dispositivo.</p> |
| PRODOTTI SUPPORTATI | <p>PW-WiFi supporta i seguenti prodotti Piusi:</p> <ul style="list-style-type: none"> • Self Service FM • Self Service MC • Cube MC • MC-BOX • OCIO • MCO |
| REQUISITI DI SISTEMA | |
| SISTEMI OPERATIVI COMPATIBILI | <p>Microsoft Windows 10</p> <p>Windows Vista</p> <p>Windows 7</p> <p>Windows 8</p> |
| WEB BROWSER COMPATIBILI | <p>Mozilla Firefox</p> <p>Apple Safari</p> <p>Google Chrome</p> <p>Microsoft Internet Explorer 8 (o superiore)</p> |

10 INSTALLAZIONE

ATTENZIONE



Le operazioni di installazione sono effettuate con scatola aperta e contatti elettrici accessibili. Tutte queste operazioni devono essere fatte con apparecchio isolato dalla rete elettrica per evitare pericoli di folgorazione!

Tutte le operazioni seguenti devono essere effettuate da personale elettrotecnico o elettronico qualificato.

È assolutamente vietato l'utilizzo di accessori inadatti e non forniti con il sistema. Piusi S.p.A. declina ogni responsabilità per danni a persone, cose o all'ambiente, dovuti alla mancata osservanza di questa prescrizione.

INSTALLARE L'APPARECCHIO CON I PASSAGGI CAVI RIVOLTI VERSO IL BASSO E PREVEDERE UNA COPERTURA DI PROTEZIONE.

Si raccomanda la presenza dell'amministratore di rete prima di procedere con l'installazione!

10.1 FISSAGGIO A MURO

PREMESSA

Rimuovere il coperchio frontale per eseguire il fissaggio di PW-WiFi a parete

Per il fissaggio a parete, utilizzare nr. 2 viti M4

FISSAGGIO

PW

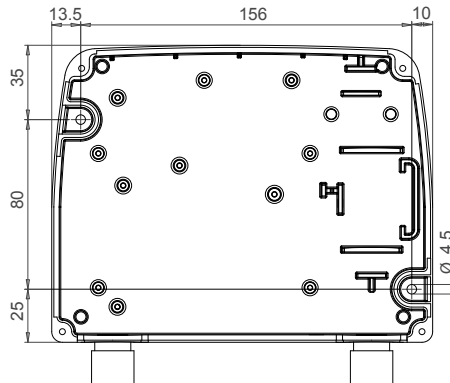

Per il fissaggio del supporto antenna, utilizzare nr. 2 viti M5

FISSAGGIO

ANTENNA

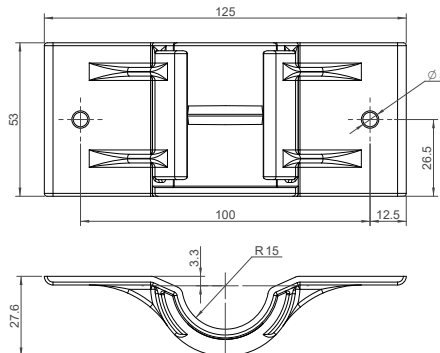

10.2 NOTE DI INSTALLAZIONE

PREMESSA

L'antenna PW WI-FI in dotazione è un'antenna a pannello che ha delle direzioni privilegiate di comunicazione ed altre direzioni da evitare.

Vengono forniti i diagrammi di radiazione sui piani:

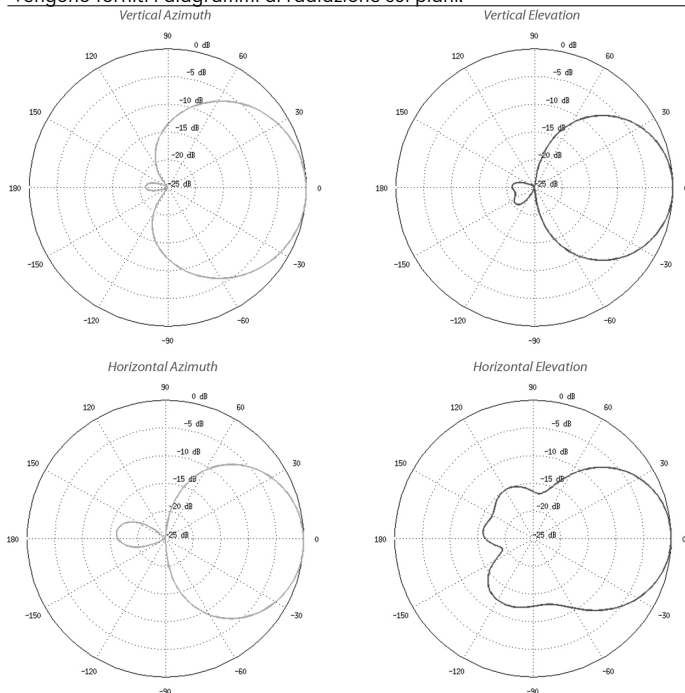

Questo significa che prima del fissaggio dell'antenna occorre considerare la sua direttività ed assicurarsi che trasmettitore e ricevitore siano quanto più possibile allineati, per consentire al sistema di rendere al meglio.



La staffa di fissaggio in dotazione, consente una rotazione dell'antenna di circa 34°, assicurando la possibilità di orientamento dell'antenna anche dopo il fissaggio.

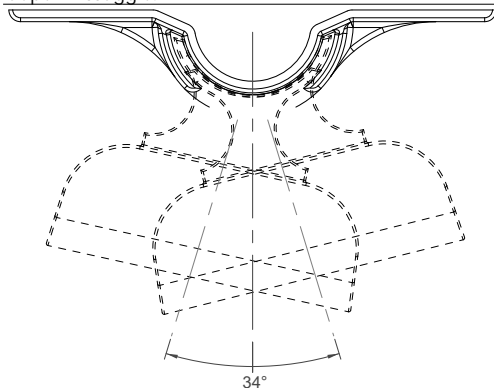

10.3 CABLAGGI

PREMESSA

Rimuovere il coperchio frontale per eseguire i necessari cablaggi



Per effettuare un'operazione corretta seguire gli step successivi:

- 1 Collegare il cavo RS485 come mostrato sotto.

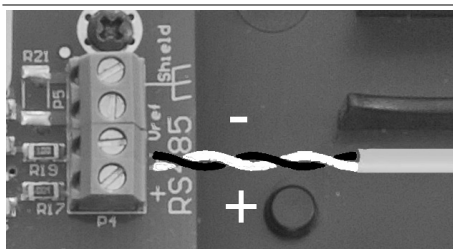

- 2 Collegare i 3 cavi di alimentazione come mostrato - Input 100-240 Vac 50/60 Hz.

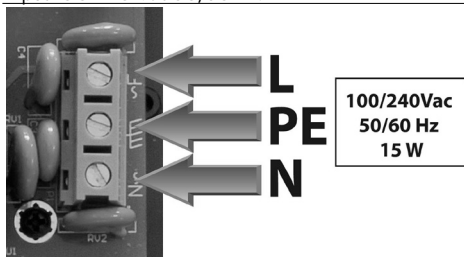

ATTENZIONE



CAVO RS485

Utilizzando un cavo certificato per rs485 si possono raggiungere 1200 metri

CAVO ETHERNET

Utilizzare cavo schermato categoria 5 o superiore. Distanza massima raggiungibile fino a 90 metri. La distanza massima è influenzata anche dall'architettura di rete presente

PW-WiFi
CABLATO

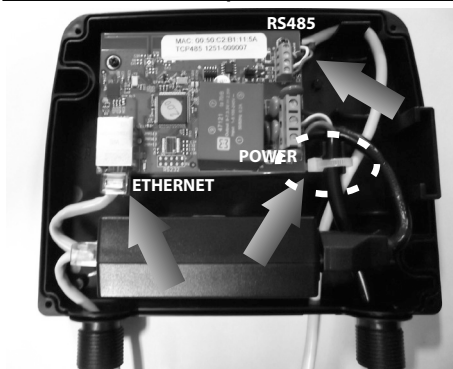

ATTENZIONE



Fissare il cavo di alimentazione con la fascetta in dotazione in modo che un eventuale distacco del cavo dai morsetti non porti a tensioni pericolose ad altri cavi connessi con l'esterno.

10.4 LED E CONNETTORI

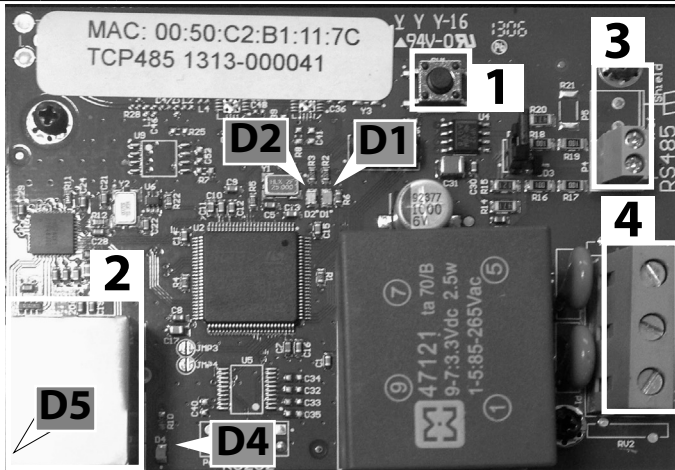

- 1 Pulsante RESET di ripristino delle impostazioni di fabbrica
- 2 Connettore Ethernet
- 3 Connettore per RS485
- 4 Connettore di alimentazione 100/240Vac 50/60 Hz

| LED | LAMPEGGIO | MESSAGGIO EQUIVALENTE | | |
|-----------|------------|----------------------------|---------------------------|---|
| D1 | OFF | Nessun dato da RS485 | | |
| | SLOW FLASH | Trasmissione dati da RS485 | | |
| D2 | OFF | DHCP disabilitato, | | IP personalizzato (diverso da 192.168.2.10) |
| | ON | DHCP abilitato | | |
| | SLOW FLASH | DHCP abilitato, | nessun IP dal server DHCP | IP di sicurezza 192.168.2.10 |
| | FAST FLASH | DHCP disabilitato | | Standard IP 192.168.2.10 |
| D4 | ON | segnale LAN | | |
| | ON | Power ON | | |

10.5 CONFIGURAZIONE

PREMESSA

Questo è lo schema di una tipica rete Wireless.



WI-FI NETWORK

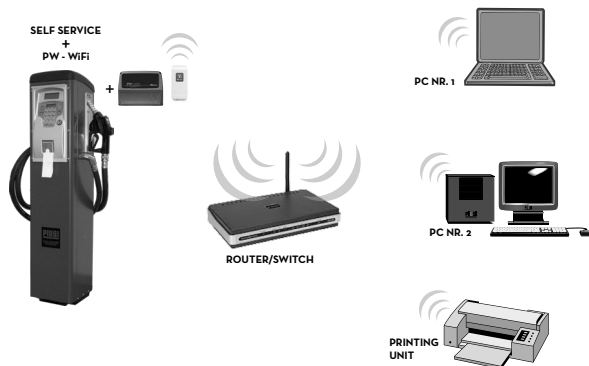

ACCESSO

La configurazione del PW-WiFi si effettua in due passi:

- 1 Configurazione del convertitore 485-LAN
- 2 Configurazione del modulo WiFi

11 CONVERTITORE 485 - LAN

Collegare il cavo Ethernet

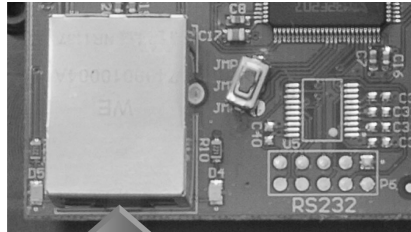

RJ45

ACCESSO

Per accedere alla configurazione del convertitore 485-LAN, seguire i seguenti passaggi:

- 1 Assicurarsi che il PC sia collegato via LAN al dispositivo Piusi
- 2 Configurare la scheda Ethernet del PC con un IP statico sulla subnet 192.168.2.x (es. Indirizzo IP: 192.168.2.150 e maschera di sottorete: 255.255.255.0).
- 3 Configurare opzioni internet del browser SENZA server proxy.
- 4 Lanciare il Web Browser sul PC. Inserire l'indirizzo IP di default nella barra dell'indirizzo. Premere Enter (PC) o Return (Mac).

| Device | Default IP Address |
|----------------------|--------------------|
| CONVERTITORE 485 LAN | 192.168.2.10 |



- 5 Inserire **admin** come nome utente e **piusipass** come Password, cliccare Login.



Per visualizzare questa pagina devi accedere a questa area su 129.0.1.182:80:

Embedded WEB Server

La password verrà inviata in chiaro.

Nome:

Password:

Memorizza la password nel portachiavi

11.1 NAVIGAZIONE

PREMESSA

L'interfaccia di configurazione del PW-LAN contiene tre schermate principali, ognuna di queste consente di configurare funzionalità differenti del dispositivo Piusi.



*Fluid Handling
Innovation*

[HOME](#) | [CUSTOMER SERVICE](#) | [FAQ](#)

PW-WiFi

NETWORK | SYSTEM | RS485

| Item | Setting |
|-----------------------|--|
| Device Name | PW-WiFi [11B] |
| Management IP Address | <input type="checkbox"/> DHCP Client <input checked="" type="checkbox"/> Static |
| Current IP | 129.0.2.227 |
| Fallback IP | [129.182.2.10] |
| Netmask | [255.255.252.0] |
| Gateway IP | [129.0.0.1] |
| Primary DNS IP | [129.0.0.199] |
| Secondary DNS IP | [129.0.0.17] |

FW REV: 4.07 PIUSI_PW-WiFi
MAC: 00:00:02:01:11:0B



PIUSI S.p.a. - 46029 Suzzara (Mantova) Italy
Tel +39-0376-534561 - Fax +39-0376-536393

Follow us:

E-Mail: web@piusi.com / piusi@piusi.com
PWA LV A.T. (P) 361993035 (Soc. Sac) - C.F. 016466015 - I.C.A.C. P.I. IVA 036993035

NETWORK

La schermata "Network" consente di configurare la modalità di funzionamento della rete; Hostname; Indirizzo IP; DHCP; Maschera di sottorete; Gateway IP; DNS Primario e Secondario.

SYSTEM

La schermata "System" controlla l'account administrator; l'update del firmware; il backup della configurazione

RS485

La schermate "RS485" configura il sistema di conversione RS485, è possibile scegliere un prodotto Piusi o settare i parametri manualmente.

11.2 NETWORK

PREMESSA

La schermata Network consente di configurare i parametri TCP/IPv4

1) Caso DHCP Client

2) Caso IP Statico

ITEM/ SETTING

| Item | Setting |
|-----------------------|--|
| Device Name | PW- 116B |
| Management IP Address | <input checked="" type="radio"/> DHCP Client <input type="radio"/> Static |
| Current IP | 192.168.1.50 |
| Fallback IP | 192.168.2.10 |
| Netmask | 255.255.255.0 |
| Gateway IP | |
| Primary DNS IP | |
| Secondary DNS IP | |

Change Undo

| Item | Setting |
|-----------------------|--|
| Device Name | PW- 116B |
| Management IP Address | <input type="radio"/> DHCP Client <input checked="" type="radio"/> Static |
| Static IP | 192.168.1.50 |
| Netmask | 255.255.255.0 |
| Gateway IP | 192.168.1.1 |
| Primary DNS IP | |
| Secondary DNS IP | |

Change Undo

DEVICE NAME MANAGEMENT IP ADDRESS

Specifica l'hostname del dispositivo.

CURRENT IP

Si sceglie la modalità di gestione dell'IP del dispositivo tra 2 opzioni :
- DHCP Client che significa che nella rete aziendale esiste un DHCP server che assegna al PW-LAN un IP dinamico, un indirizzo IP del Gateway e un indirizzo DNS al dispositivo
- Static che significa che l'amministratore di rete assegna al PW-LAN un IP statico fisso.

FALLBACK IP

E' l'indirizzo dinamico che viene assegnato automaticamente dal DHCP server della rete aziendale al PW-LAN

E' l'indirizzo IP che di default viene associato al PW-LAN se accadono questi fatti :

- il PW-LAN è configurato come DHCP Client ma dopo un certo tempo dall'accensione il DHCP server non è riuscito ad assegnare un IP dinamico ed allora
- il PW-LAN si autoconfigura con l'IP di FallBack

STATIC IP

E' l' IP statico che l'amministratore di rete inserisce manualmente nel campo IP

NETMASK

Definisce il range di appartenenza di un dispositivo all'interno di una sottorete. La maschera 255.255.255.0 (o "/24") è comunemente usata in molti network di classe C.

GATEWAY IP

Tipicamente questo è l'indirizzo IP del host che fornisce la connessione a Internet. Può essere un Router ADSL, un modem o un router WISP

PRIMARY DNS IP

Specifica l'indirizzo DNS (Sistema dei Nomi a Dominio) primario del server.

SECONDARY DNS IP

Specifica l'indirizzo DNS secondario del server. Questo campo è opzionale e verrà usato solo nel caso in cui il DNS primario non dovesse rispondere

11.3 SYSTEM

PREMESSA La schermata System consente di modificare la password per l'account administrator.

NETWORK | SYSTEM | RS485

| | |
|---------------------|-------|
| New password | |
| Verify new password | |

NEW PASSWORD/VERIFY NEW PASSWORD Inserire la nuova password per l'account administrator
Re-inserire la password per l'account administrator

11.4 RS485

PREMESSA La schermata RS485 consente di configurare il sistema di conversione RS485

- | | |
|---|---|
| 1) Caso scelta Prodotti Piusi Configurazione Default e scelta altri prodotti PIUSI | 2) Caso Altri prodotti Setting altri Parametri RS485 |
|---|---|

PW-WiFi

NETWORK | SYSTEM | RS485

- Piusi product
 Custom product

| |
|---------------|
| Self Service |
| Self Service |
| CUBE MC MCBOX |
| Ocio |
| MCO |

- Piusi product
 Custom product

| Item | Setting |
|----------|----------|
| Baudrate | 230400 ▾ |
| Databit | 7 ▾ |
| Parity | NONE ▾ |
| Stop | 1 ▾ |

| | |
|-----------------------|---|
| PIUSI PRODUCT | Configurazione automatica dei prodotti Piusi. Scegliere un prodotto dalla lista |
| CUSTOM PRODUCT | Inserimento manuale dei parametri RS485 |
| | Procedura a quattro step: |
| 1 | Scegliere il Baudrate |
| 2 | Scegliere i Databit |
| 3 | Scegliere la Parità |
| 4 | Scegliere i Bit di stop |

11.5 PROCEDURA DI RESET E RIPRISTINO IMPOSTAZIONI DI FABBRICA

Qualora non si riesca più ad accedere al dispositivo e si vogliono riportare le condizioni di default fabbrica su di esso va applicata una particolare procedura di Reset Hardware

ATTENZIONE



La procedura deve essere effettuata solo da personale esperto ed istruito sui pericoli della corrente elettrica!

Il personale deve indossare guanti isolanti al fine di prevenire qualunque rischio di folgorazione!

La procedura è la seguente:

- 1 Togliere tensione di alimentazione al dispositivo
- 2 Aprire con le 4 viti la scatola
- 3 Individuare il pulsante RESET sulla scheda come illustrato nei paragrafi precedenti
- 4 Tenere premuto il pulsante RESET mentre si ridà alimentazione

ATTENZIONE

Questa fase è la più pericolosa perché si è in vicinanza di punti in tensione pericolosa sulla scheda! Utilizzare guanti isolanti da elettricista!

12 MODULO WiFi

12.1 PRIMO ACCESSO

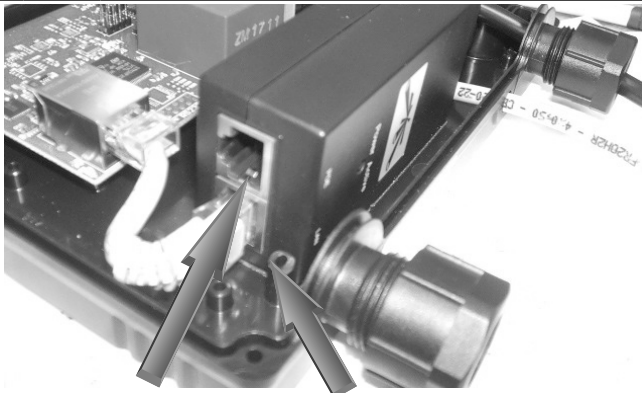

**COLLEGARE IL
MODULO WiFi**

**QUANDO CONFIGURATO,
COLLEGARE IL485 LAN CONVERTER**

Per accedere alla configurazione del modulo WiFi, seguire i seguenti step:

- 1 Scaricare il software 'PW-CONFIGURATOR' dal link <https://wswebssm.piusi.com/pwconfigurator/setup.exe>.

2 Assicurarsi che la scheda Wireless sul proprio PC sia impostata per ricevere un IP automaticamente (DHCP).

3 Connettersi alla rete wireless "PW-WIFI"

4

Lanciare il programma 'PW-CONFIGURATOR' dall'icona



5

Inserire l'indirizzo IP **192.168.1.100** e premere il pulsante  per collegarsi all'antenna.

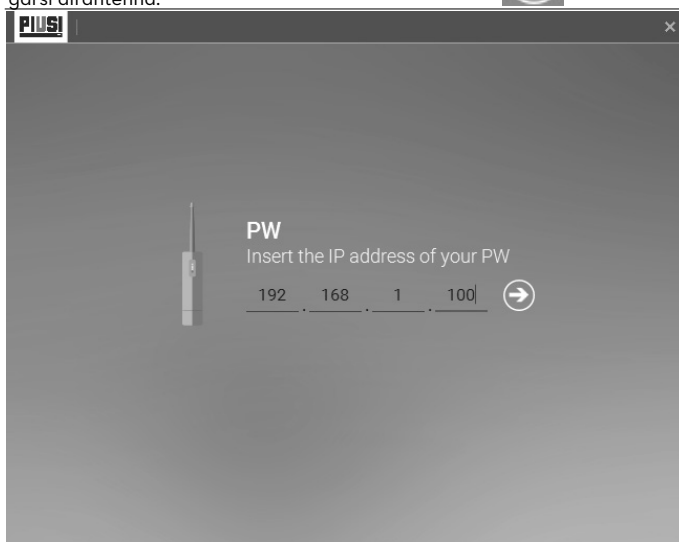

6 Ad accesso avvenuto, appariranno i Termini di Utilizzo dell'apparecchio radio.

Selezionare la nazione di appartenenza e leggere attentamente i termini di utilizzo.

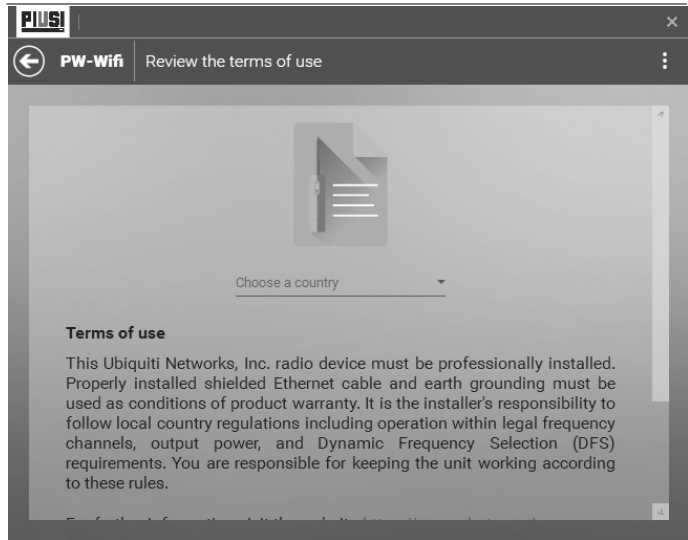

Per iniziare la configurazione, accettare i termini e premere sul pulsante 'BEGIN' (inizia).

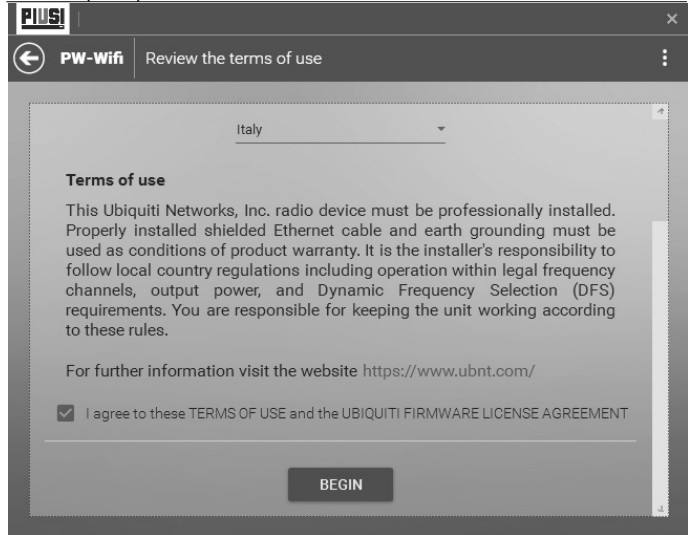

12.2 PRIMA CONFIGURAZIONE

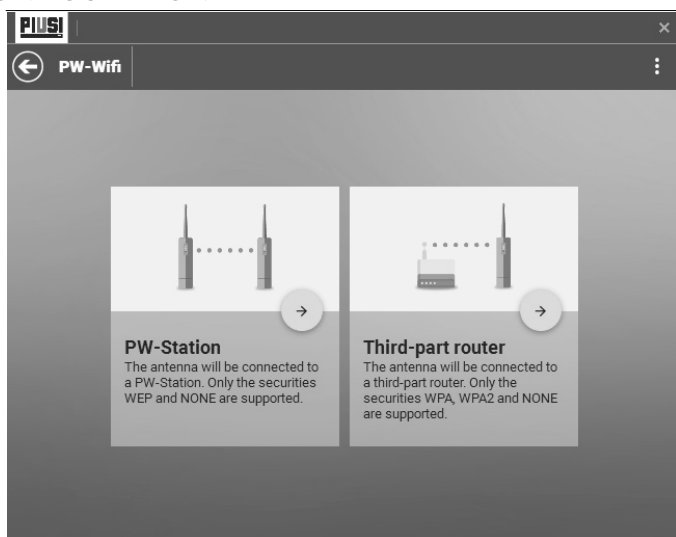

Dopo aver eseguito il primo accesso alla PW-WIFI è necessario selezionare a quale tipologia di dispositivo dovrà collegarsi.

1

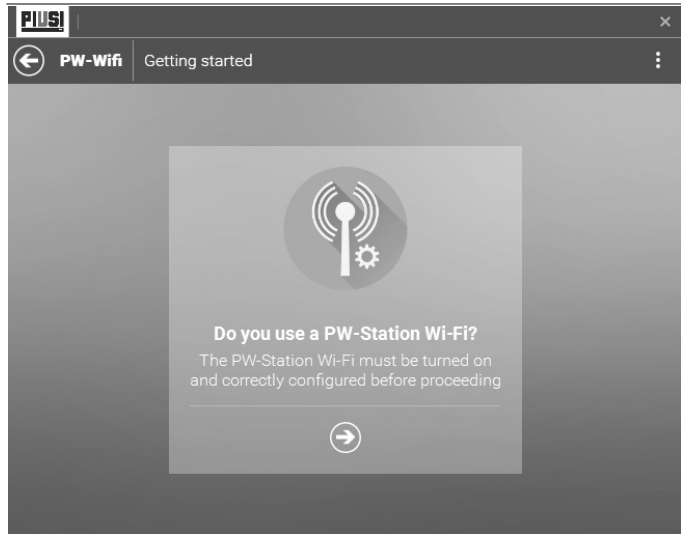

Collegamento a PW-STATION -
 la PW-WIFI si collegherà direttamente ad una PW-STATION (cioè una rete creata con dispositivi PIUSI). Assicurarsi di aver acceso e preconfigurato la PW-STATION prima di procedere con la configurazione della PW-WIFI.

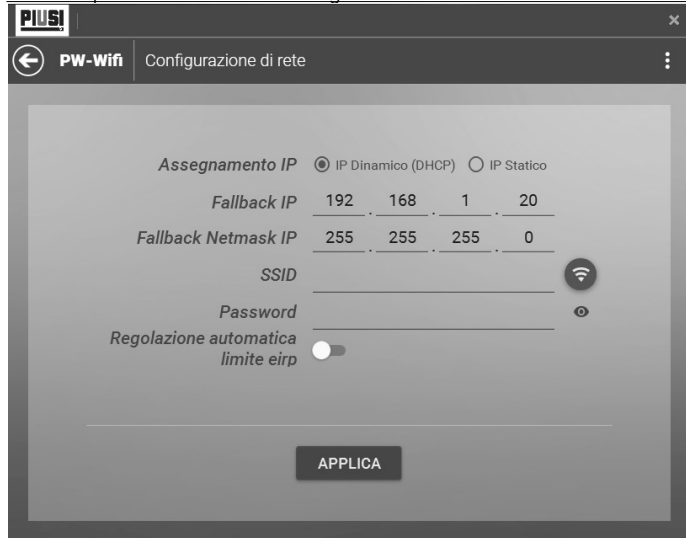

- 2 Collegamento a ROUTER di terze parti - la PW-WIFI si collegherà a un router di terze parti.

Dopo aver indicato a quale tipologia di access point si dovrà collegare la PW-WIFI procedere con la sua configurazione.



- Per configurare l'apparecchio indicare:
 Tipologia di assegnamento dell'indirizzo IP:
 - **Dinamico** (DHCP) : l'indirizzo ip della PW-WIFI verrà assegnato automaticamente da un server DHCP già presente all'interno della rete. Nel caso in cui alla PW-WIFI non venga assegnato un indirizzo IP in modo automatico, funzionerà utilizzando l'indirizzo ip di fallback indicato.
 - **Statico**
 - SSID della PW-STATION alla quale si vuole collegare la PW-WIFI.
- 
- Premere il pulsante  per eseguire una scansione delle reti e per selezionare l'apparecchio a cui ci si vuole collegare.
- PASSWORD di accesso alla rete selezionata (se la rete selezionata è protetta)
 - Opzione per l'aggiustamento automatico del limite EIRP.
- Alla fine della compilazione dei parametri premere sul pulsante APPLY (applica).
 Attendere la fine del processo di scrittura della nuova configurazione.

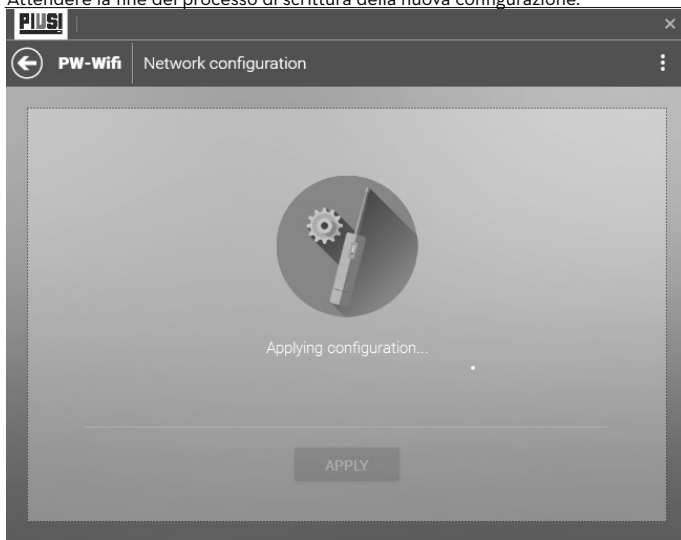

ATTENZIONE



Non scollegare la PW-WIFI dall'alimentazione e non spegnere il pc durante il processo di scrittura della nuova configurazione.

Una volta scritta la configurazione correttamente, sarà necessario riavviare il dispositivo per applicare le modifiche. Premere sul pulsante REBOOT (riavvia) per riavviare il dispositivo.

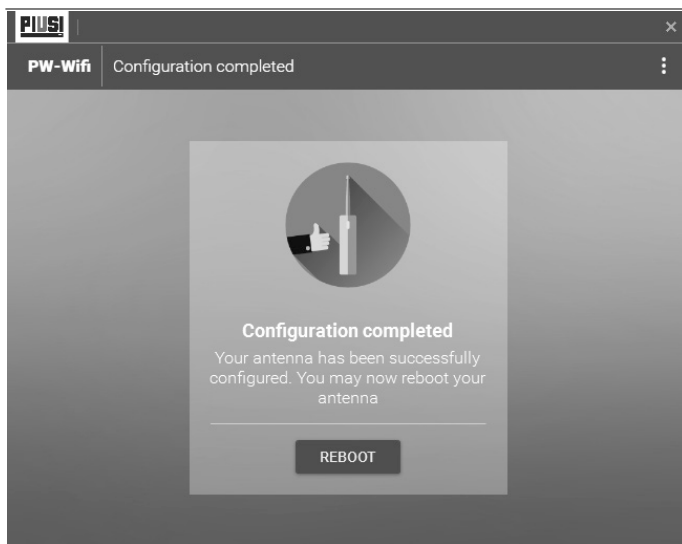

12.3 PROCEDURA DI RIPRISTINO

Se il dispositivo viene resettato (utilizzando il tasto di reset) è prevista una procedura di ripristino che deve essere effettuata utilizzando il software 'PW-CONFIGURATOR'. La procedura riprogramma la PW-WIFI riportandola alla configurazione di fabbrica.

Seguire i passaggi sotto elencati per iniziare la procedura:

- 1 Collegare la 'PW-WIFI' al computer utilizzando un cavo ethernet. Collegare l'uscita 'LAN' del modulo nella porta ethernet d'ingresso del proprio computer. Cablare seguendo lo schema seguente:



**COLLEGARE LA
PW-WIFI**

**COLLEGARE ALLA
PORTA ETHERNET
DEL COMPUTER**

- 2 Configurare la scheda ethernet del proprio computer sulla stessa rete dell'antenna (192.168.1.20/24).

3

Lanciare il programma 'PW-CONFIGURATOR' dall'icona



4

Inserire l'indirizzo IP **192.168.1.20** e premere il pulsante  per collegarsi all'antenna.

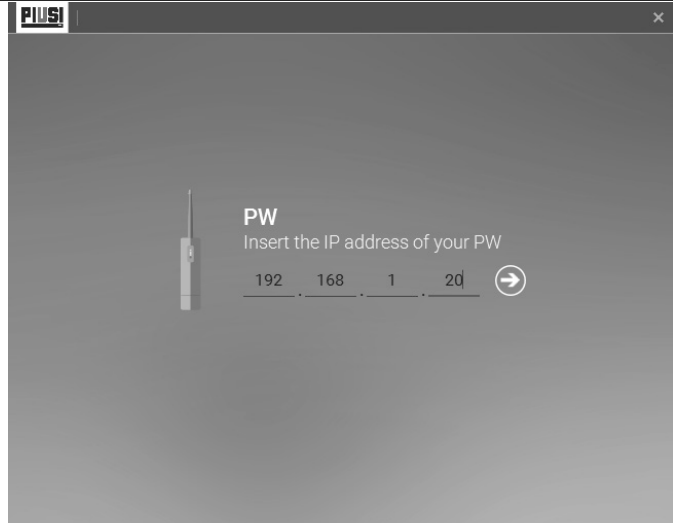

5

Ad accesso avvenuto, se la PW-WiFi è stata effettivamente resettata non verrà riconosciuta dal programma e sarà necessario avviare il processo d'identificazione. Per recuperare le informazioni necessarie per il corretto ripristino dell'identità del dispositivo, il software, si dovrà collegare ai server PIUSI e quindi alla rete internet.



Premere il pulsante  per recuperare le informazioni necessarie.

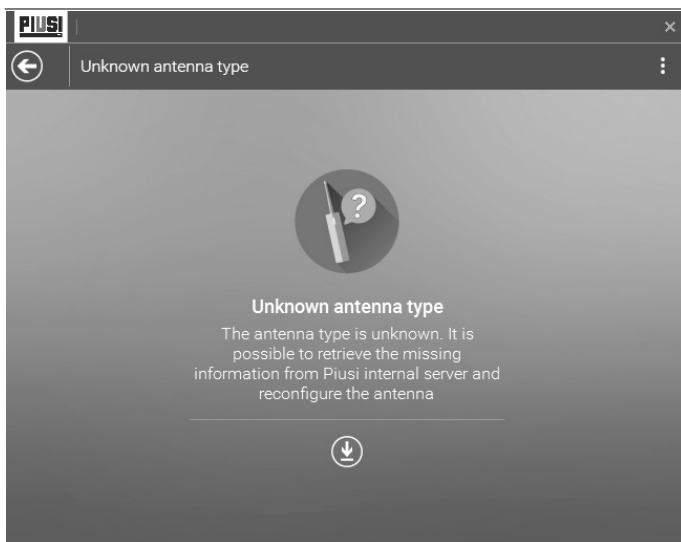

ATTENZIONE



Assicurarsi che il proprio computer sia connesso alla rete internet durante questo processo. In caso contrario verrà mostrato un messaggio di errore:

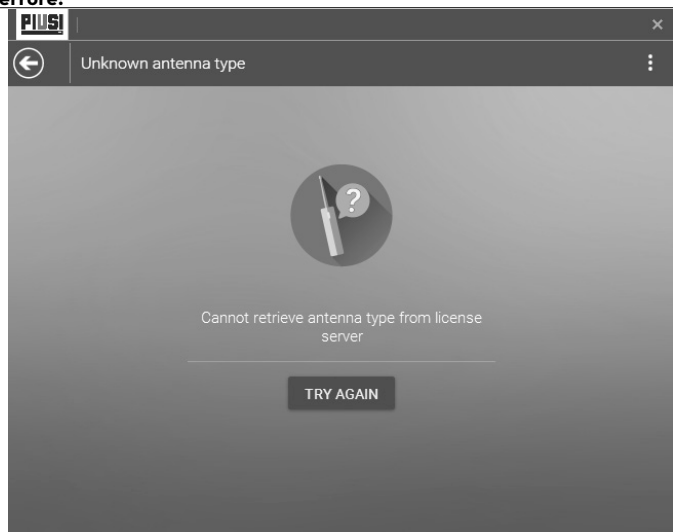

- 6 Se le informazioni relative alla tipologia di antenna vengono recuperate correttamente dai server PIUSI, si può procedere con la riconfigurazione e il ripristino del dispositivo. Procedere premendo il pulsante 'CONFIGURE' (configura).

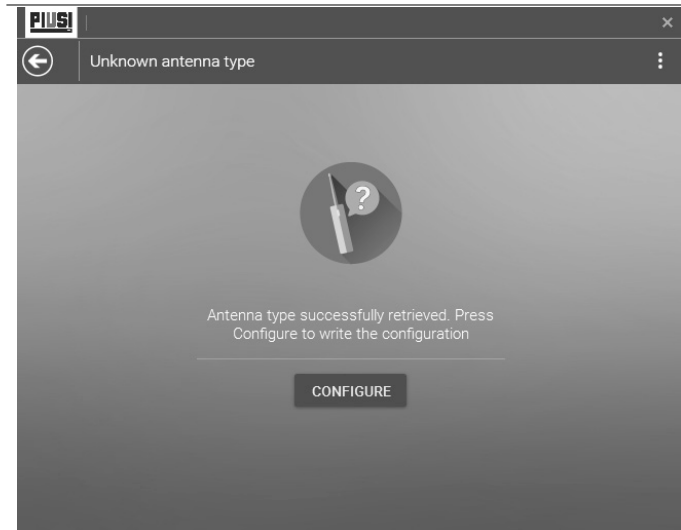
**ATTENZIONE**

7

Non scollegare l'antenna dall'alimentazione e non spegnere il pc durante il processo di scrittura della nuova configurazione.

Al termine della procedura, il dispositivo risulterà correttamente ripristinato e sarà possibile riconfigurararlo seguendo i passi di prima configurazione.

13 GLOSSARIO

| | |
|----------------------------------|--|
| SSID | Nome della rete Wireless. |
| IP DINAMICO (DHCP) | Il DHCP server locale assegna un IP dinamico, un indirizzo IP del Gateway e un indirizzo DNS al dispositivo. |
| IP ADDRESS | Specifica l'indirizzo IP del device nel caso si scelga una assegnazione di tipo statico. L'IP sarà usato per accedere alla pagina di configurazione. |
| GATEWAY IP | Tipicamente questp è l'indirizzo IP del router principale il quale rappresenta il punto di connessione ad internet. Questo può essere un modem DSL, un modem cablato, un router gateway WISP. |
| FALLBACK IP | Indirizzo IP utilizzato dal device nel caso in cui il DHCP server non fosse presente. |
| FALLBACK NETMASK | Maschera di sottorete utilizzata dal device nel caso in cui il DHCP server non fosse presente. |
| SUBNET MASK | Definisce il range di appartenenza di un dispositivo all'interno di una sottorete. La maschera 255.255.255.0 (o "/24") è comunemente usata in molti network di classe C. |
| AUTO ADJUST TO EIRP LIMIT | Questo campo dovrebbe rimanere selezionato in modo che la potenza di trasmissione in uscita del modulo WiFi permanga entro i limiti legislativi della nazione di utilizzo, considerando il valore di guadagno d'antenna settato. |

14 DEMOLIZIONE E SMALTIMENTO

Premessa

In caso di demolizione del sistema, le parti di cui è composto devono essere affidate a ditte specializzate nello smaltimento e riciclaggio dei rifiuti industriali e, in particolare:

Smaltimento dell'imballaggio

L'imballaggio è costituito da cartone biodegradabile che può essere consegnato alle aziende per il normale recupero della cellulosa.

Smaltimento delle parti metalliche

Le parti metalliche, sia quelle verniciate, sia quelle in acciaio inox sono normalmente recuperabili dalle aziende specializzate nel settore della rottamazione dei metalli.

Smaltimento dei componenti elettrici ed elettronici

Devono obbligatoriamente essere smaltite da aziende specializzate nello smaltimento dei componenti elettronici, in conformità alle indicazioni della direttiva 2012/19/UE (vedi testo direttiva nel seguito).

Informazioni relative all'ambiente per i clienti residenti nell'unione europea



La direttiva Europea 2012/19/UE richiede che le apparecchiature contrassegnate con questo simbolo sul prodotto e/o sull'imballaggio non siano smaltite insieme ai rifiuti urbani non differenziati. Il simbolo indica che questo prodotto non deve essere smaltito insieme ai normali rifiuti domestici. E' responsabilità del proprietario smaltire sia questi prodotti sia le altre apparecchiature elettriche ed elettroniche mediante le specifiche strutture di raccolta indicate dal governo o dagli enti pubblici locali.

Lo smaltimento di Rifiuti di Apparecchiature Elettroniche ed Elettriche (RAEE) come rifiuti domestici è severamente vietato. Questo tipo di rifiuti deve essere smaltito separatamente.

Le eventuali sostanze pericolose presenti nelle apparecchiature elettriche ed elettroniche e/o l'uso non corretto di tali apparecchiature possono avere possibili gravi conseguenze sull'ambiente e sulla salute umana.

In caso di smaltimento abusivo di tali rifiuti, possono essere applicate le sanzioni previste dalle normative vigenti

Smaltimento di ulteriori parti

Ulteriori parti costituenti il prodotto, come tubi, guarnizioni in gomma, parti in plastica e cablaggi, sono da affidare a ditte specializzate nello smaltimento dei rifiuti industriali.

ENGLISH

EN

BULLETIN MO271

1 INDEX

| | | |
|----|---|----|
| 1 | DECLARATION CE OF CONFORMITY | 35 |
| 3 | GENERAL WARNINGS | 36 |
| 4 | SAFETY INSTRUCTIONS | 37 |
| 5 | FIRST AID RULES | 37 |
| 6 | GENERAL SAFETY RULES | 37 |
| 7 | PACKAGING | 39 |
| | 7.1 PACKAGE CONTENTS / PRE-INSPECTION | 39 |
| | 7.2 MACHINE AND MANUFACTURER IDENTIFICATION | 40 |
| 8 | TECHNICAL FEATURES | 40 |
| 9 | OVERVIEW | 41 |
| 10 | INSTALLATION | 42 |
| | 10.1 FIXING TO THE WALL | 42 |
| | 10.3 WIRE CONNECTION | 44 |
| | 10.4 LED & CONNECTORS | 46 |
| | 10.5 GETTING STARTED | 47 |
| 11 | 485 - LAN CONVERTER | 48 |
| | 11.1 NAVIGATION | 49 |
| | 11.2 NETWORK TAB | 50 |
| | 11.3 SYSTEM TAB | 51 |
| | 11.4 RS485 TAB | 51 |
| | 11.5 PROCEDURE TO RESTORE FACTORY SETTINGS | 52 |
| 12 | WiFi MODULE | 52 |
| | 12.1 CONFIGURATION | 52 |
| | 12.2 INITIAL CONFIGURATION | 54 |
| | 12.3 RESET PROCEDURE | 58 |
| 13 | GLOSSARY | 61 |
| 14 | DEMOLITION AND DISPOSAL | 62 |

1 DECLARATION CE OF CONFORMITY

The undersigned: PIUSI S.p.A
Via Pacinotti 16/A z.i. Rangavino
46029 Suzzara - (MN) - Italy

HEREBY STATES under its own responsibility, that the equipment described below:

Description : MODULO PW-WiFi

Model : PW-WiFi

Serial number: refer to Lot Number shown on CE plate affixed to product

Year of manufacture: refer to the year of production shown on the CE plate affixed to the product is in conformity with the legal provisions indicated in the directives :

- Electromagnetic Compatibility Directive 2014/30/EU
- Low-Voltage Directive 2014/35/EU
- RED Directive 2014/53/EU

The documentation is at the disposal of the competent authority following motivated request at Piusi S.p.A. or following request sent to the email address: doc_tec@piusi.com. The person authorised to compile the technical file and draw up the declaration is Otto Varini as legal representative.

Suzzara 13/06/2017



Otto Varini
legal representative

3 GENERAL WARNINGS

Important precautions

To ensure operator safety and to protect the pump from potential damage, workers must be fully acquainted with this instruction manual before performing any operation.

Symbols used in the manual

The following symbols will be used throughout the manual to highlight safety information and precautions of particular importance:



ATTENTION
This symbol indicates safe working practices for operators and/or potentially exposed persons.



WARNING
This symbol indicates that there is risk of damage to the equipment and/or its components.



NOTE
This symbol indicates useful information.

Manual preservation

This manual should be complete and legible throughout. It should remain available to end users and specialist installation and maintenance technicians for consultation at any time.

Reproduction rights

All reproduction rights are reserved by Piusi S.p.A.
The text cannot be reprinted without the written permission of Piusi S.p.A.
© Piusi S.p.A.

**THIS MANUAL IS THE PROPERTY OF Piusi S.p.A.
ANY REPRODUCTION, EVEN PARTIAL, IS FORBIDDEN.**

This manual belongs to Piusi S.p.A., which is the sole proprietor of all rights indicated by applicable laws, including, by way of example, laws on copyrights. All the rights deriving from such laws are reserved to Piusi S.p.A.: the reproduction, including partial, of this manual, its publication, change, transcription and notification to the public, transmission, including using remote communication media, placing at disposal of the public, distribution, marketing in any form, translation and/or processing, loan and any other activity reserved by the law to Piusi S.p.A..

EN

4 SAFETY INSTRUCTIONS

ATTENTION
Mains - preliminary checks before inst



You must avoid any contact between the electrical power supply and the fluid that needs to be FILTERED.

EQUIPMENT MISUSE
Misuse can cause death or serious injury



Do not operate the unit when fatigued or under the influence of drugs or alcohol.

Do not alter or modify equipment. Alterations or modifications may void agency approvals and create safety hazards.

Keep children and animals away from work area.

Comply with all applicable safety regulations.

Make sure that the equipment is classified and approved in accordance with the regulations for the environment in which it is used.

Use the device only for its intended use. Contact your distributor for more information.

5 FIRST AID RULES

Electrocution

Disconnect the unit from the mains, or use a dry insulator as protection while moving the electrocuted person far from any conductor. Do not touch the electrocuted person with bare hands until he/she is far from any conductor. Ask qualified and trained people for help immediately

NOTE



Please refer to the safety data sheet for the product

6 GENERAL SAFETY RULES

Essential protective equipment characteristics
Personal protective equipment that must be work



Wear the following personal protective equipment during handling and installation:
safety shoes;



close-fitting clothing;



protective gloves;



safety goggles;

Other equipment











instruction manual

DANGER



The Device is not an anti-explosive type
The device must be installed outside areas at risk of explosion
Do not install in areas where flammable vapors may be present

| | | |
|--|---|---|
| DANGER |  | The device must be installed under a roof or in any environment, protected from rain |
| ATTENTION |  | The device must be mounted vertically with the grommets facing down |
| DANGER |  | Installation operations are carried out with the box open and accessible electrical contacts. All these operations have to be done with the unit isolated from the power supply to prevent electrical shock! All work related to electrical installation must be performed by qualified installer electrical or electronic <u>Wear insulated gloves for electrician.</u> |
| ATTENTION |  | Mandatory power the device protecting the line with: - Switch / breaker with adequate ampacity to the power line - RCD (Residual Current Device) of 30 mA |
| ATTENTION |  | Devices must be professionally installed by qualified and authorized installer and it is the professional installer's responsibility to make sure the device is <u>operated within local country law and regulatory requirements</u> |
| ATTENTION |  | The device is intended for use only by professional staff and authorized |
| DANGER |  | The cable must be adapted to the current capacities of the device. Never touch the plug and socket with wet hands Unsuitable extension cable can be dangerous. In accordance with current regulation only extension cable that are labelled for outdoor use and have a sufficient ampacity should be used outdoor The connection between plug and socket must stay away from water. Before each use, check that the power cable for damage. <u>Replace immediately the cable connection to the network if it is damaged.</u> |
| ATTENTION |  | The maintenance of the electrical parts can 'be done only by qualified installer electrical or electronic. Wear insulated gloves for electrician. Before performing any maintenance make sure to unplug the device from the power supply to turn it off and isolate it from the mains. If the device is sold without cable to provide periodic verification of the <u>circuit grounding in accordance with current regulations</u> |
| ALERT SIGN (!) FOLLOWS CE MARKING |  | Alert sign (!) must be indicated if a restriction on use applied to the product and it must follow the CE marking. |

7 PACKAGING

The appliance comes packed in a cardboard box bearing the following markings:

- 1 - contents of the package
- 2 - weight of the contents
- 3 - description of the product

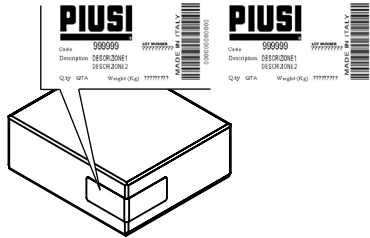

EN

7.1 PACKAGE CONTENTS / PRE-INSPECTION

FOREWORD To open the packaging, use a pair of scissors or a cutter, being careful not to damage the dispensing system or its components.

NOTES  **In the event that one or more of the components described below are missing from inside the package, please contact Piusi inc technical support.**

WARNING  **Check that the data on the plate correspond to the desired specifications. In the event of any anomaly, contact the supplier immediately, indicating the nature of the defects. Do not use equipment which you suspect might not be safe.**

- | | |
|---|---------------------|
| 1 | PW antenna |
| 2 | Module PW-WiFi |
| 3 | Instructions manual |
| 4 | Mounting bracket |

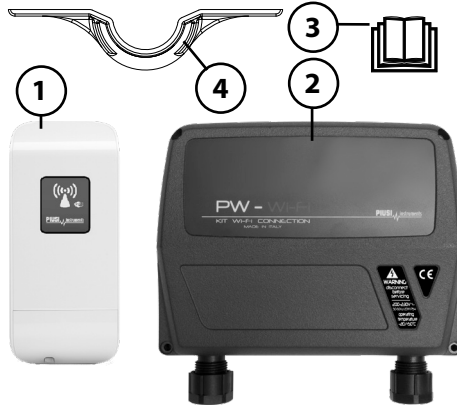

7.2 MACHINE AND MANUFACTURER IDENTIFICATION

Introduction

Pw-wifi is provided with several identification plates applied on the outer shell, with the following information:

- model;
- lot number / Production year;
- technical data;

ATTENTION



Before installing, always make sure the model is correct and suitable for the available power supply (Voltage/Frequency.)

Make sure that the plate does not deteriorate or become detached over time.

NOTE



Should this situation arise, please contact our support department and arrange to have the damaged or missing plates sent back and replaced where necessary.

The plates are the following:

- 1 - Front plate
- 2 - Technical Data Plate
- 3 - CE mark
- 4 - CE plate /Lot/Year



8 TECHNICAL FEATURES

| Dimensions | |
|--------------------------|---------------|
| Length (A) | 180 mm |
| Depth (B) | 60 mm |
| Height (C) | 160 mm |
| Weight | 330 g |
| Technical Specifications | |
| Control system voltage | 100 - 230 Vac |
| Frequency | 50 Hz / 60 Hz |
| Max. power | 15 W |
| Protection grade | IP54 |

9 OVERVIEW

| | |
|----------------------------|---|
| Introduction | <p>Welcome to PW-WiFi – the new solution which allows you to connect Piusi devices to your WiFi network.</p> <p>The product is composed of two different device</p> <ul style="list-style-type: none"> - an electronic board which convert the signal from RS485 to LAN. - a WiFi module which allows to connect the LAN board to an existing network or to create a new one. <p>The PW-WiFi provides:</p> <ul style="list-style-type: none"> • Instant conversion from RS485 to WiFi signal • IP Fallback function • DHCP compatible • 100% compatibility with Piusi devices that can interface with gestional PC Software |
| Supported Products | <p>The PW-WiFi is an advanced device capable of powerful and different signal conversion features, built upon a simple and intuitive user interface foundation. This User Guide describes the PW-WiFi operating system version , which is integrated into the device.</p> <p>PW-WiFi supports the following Piusi products:</p> <ul style="list-style-type: none"> • Self Service MC • Self Service FM • Cube MC • MCBOX • OCIO • MCO |
| SYSTEM REQUIREMENTS | |
| OPERATING SYSTEM | <ul style="list-style-type: none"> Microsoft Windows 10 Windows Vista Windows 7 Windows 8 |
| WEB BROWSER | <ul style="list-style-type: none"> Mozilla Firefox Apple Safari Google Chrome Microsoft Internet Explorer 8 (or above) |

10 INSTALLATION

ATTENTION



The installation operations are performed with door open and power contacts accessible. All these operations must be performed with the appliance isolated from the power mains to avoid any risk of electric shocks! All the following operations must be performed by skilled electro-technical or electronic experts qualified.

The use of accessories that are unsuitable and were not provided with the system is strictly prohibited. Piusi S.p.A. accepts no responsibility for damage to persons, property or the environment caused by failure to comply with this requirement.

INSTALL THE APPLIANCE WITH CABLE GLANDS FACING DOWN AND PROVIDE A PROTECTIVE COVER.

We suggest to inform the network administrator before to startup the installation.

10.1 FIXING TO THE WALL

FOREWORD

Remove the front cover to fix the PW-WiFi on the wall

To fix on the wall, use No. 2 M4 screws

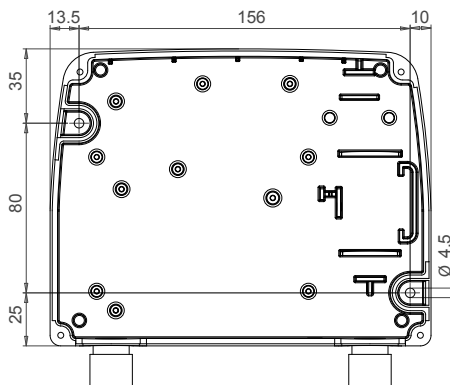

To fix the antenna support, use nr. 2 M5 screws

ANTENNA FIXING

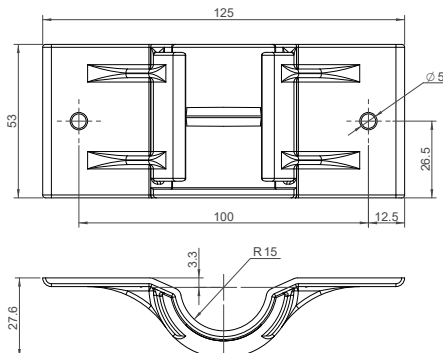

10.2 INSTALLATION NOTES

FOREWORD

The included PW WI-FI antenna is a panel antenna that has privileged communication directions and other directions to avoid.

Radiation diagrams are provided on the plans:

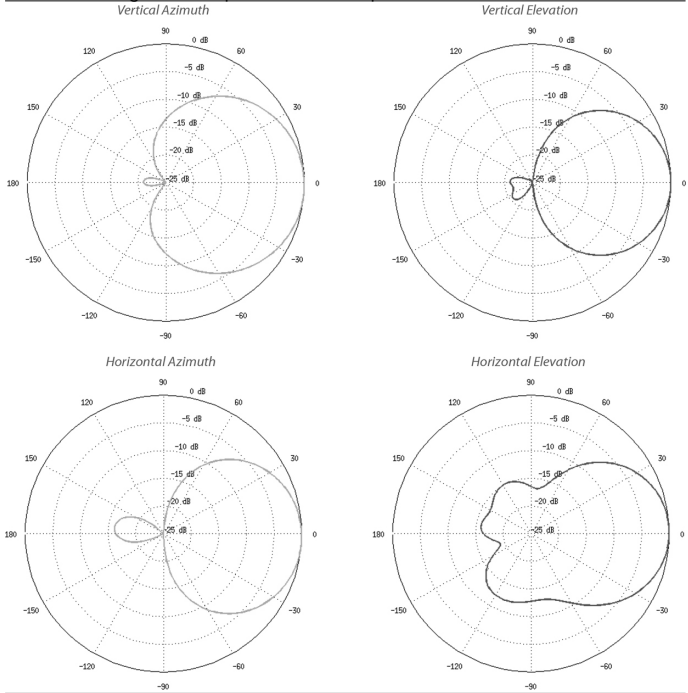

This means that before fixing the antenna it is necessary to consider its directivity and make sure that the transmitter and receiver are aligned as much as possible, to allow the system to perform at its best.



The supplied fixing bracket, allows an antenna rotation of about 34°, ensuring the possibility of antenna orientation even after fixing.

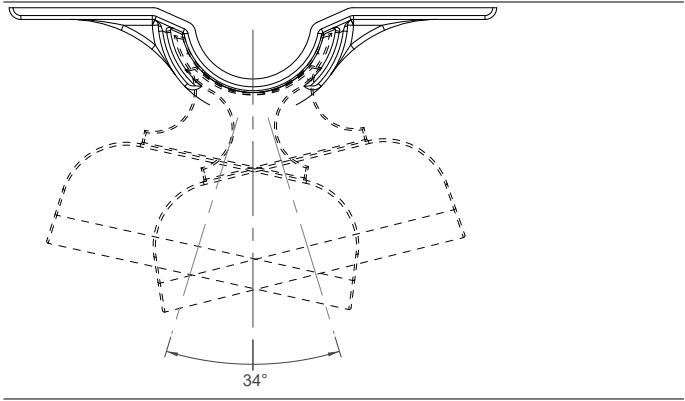

10.3 WIRE CONNECTION

FOREWORD

Removing the frontal case it is possible to make all the necessary wiring .



To do a proper operation, perform the following steps:

- 1 Fix the the RS485 twisted cable as shown below.

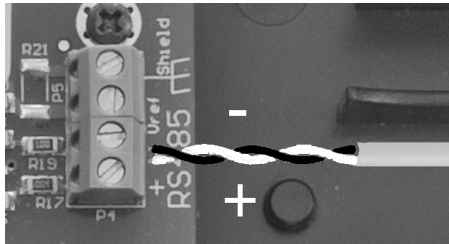

- 2 Fix the three power supply cable as shown below - Input 100-240 Vac 50/60 Hz

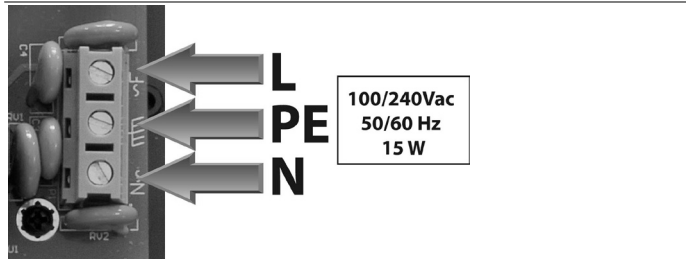

ATTENTION



RS485 CABLE

Using a certified cable for rs485 you can reach 1200 meters

ETHERNET CABLE

Use a shielded cable, category 5 or higher. Max. distance that can be reached up to 90 metres. The maximum distance is also affected by the existing network architecture

**PW-WiFi
WIRED**



ATTENTION



Fix the power cord with the clip provided so that any separation of the cable from the terminals does not lead to dangerous voltages other cables connected to the outside.

10.4 LED & CONNECTORS

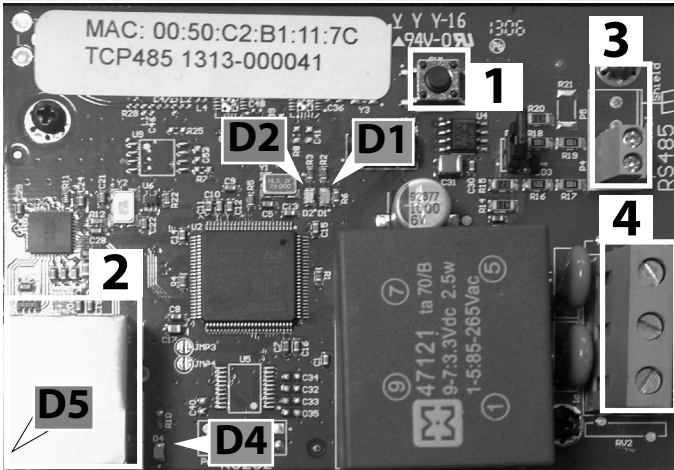

- 1 RESET button to restore factory defaults
- 2 Ethernet connector
- 3 RS485 connector
- 4 Power 100/240Vac 50/60 Hz connector

| LED | FLASHING | EQUIVALENCE |
|-----|------------|--|
| D1 | OFF | ————— No traffic from RS485 |
| | SLOW FLASH | ▬ ▬ ▬ ▬ ▬ ▬ Traffic from RS485 |
| D2 | OFF | ————— DHCP Disabled, Customized IP (different from 192.168.2.10) |
| | ON | ————— DHCP Enabled |
| | SLOW FLASH | ▬ ▬ ▬ ▬ ▬ ▬ DHCP Enabled, No IP from DHCP server Fallback IP 192.168.2.10 |
| | FAST FLASH | ▬▬▬▬▬▬▬▬▬▬ DHCP Disabled Standard IP 192.168.2.10 |
| D4 | ON | ————— LAN signal |
| D5 | ON | ————— Power ON |

10.5 GETTING STARTED

FOREWORD This is the scheme of a typical site structure.



WI-FI NETWORK

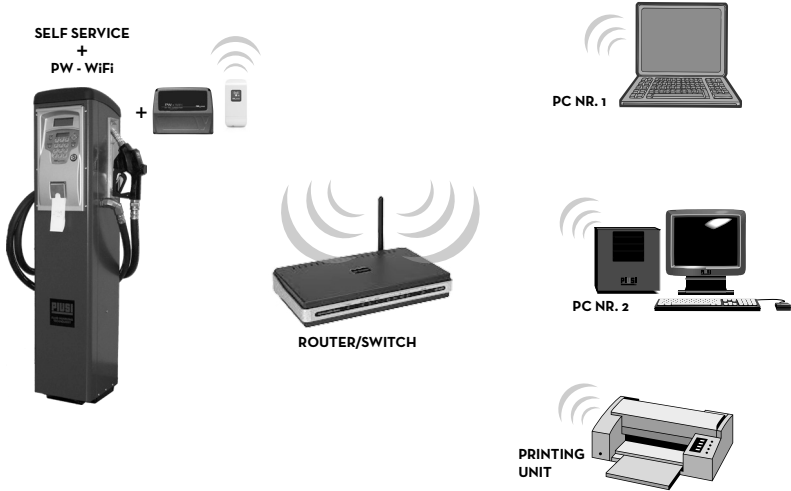

Z

ACCESS

- The PW-WiFi configuration is a two step procedure:
- 1 The Configuration of the 485-LAN converter
 - 2 The Configuration of the Antenna.

11 485 - LAN CONVERTER

Plug-in in the Ethernet cable

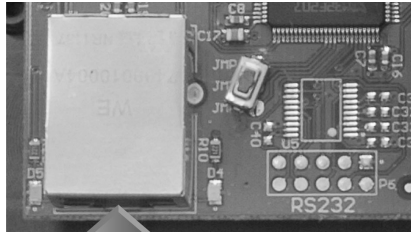

RJ45

To access the 485-LAN converter Configuration Interface, perform the following steps

- 1 Make sure that your host machine is connected via Ethernet to the Piusi device
- 2 Configure the Ethernet adapter on your computer with a static IP address on the 192.168.2.x subnet (for example, IP address: 192.168.2.150 and subnet mask: 255.255.255.0)
- 3 Configure internet options of your browser WITHOUT proxy server
- 4 Launch your Web browser. Enter the default IP address of your device in the address field. Press Enter (PC) or Return (Mac)

| Device | Default IP Address |
|----------------------------|---------------------|
| 485 - LAN CONVERTER | 192.168.2.10 |



- 5 Enter **piusi** in the Username and **piusipass** in the Password fields and click Ok.



Per visualizzare questa pagina devi accedere a questa area su 129.0.1.182:80:

Embedded WEB Server

La password verrà inviata in chiaro.

Nome:

Password:

Memorizza la password nel portachiavi

Z E

11.1 NAVIGATION

FOREWORD

The PW-LAN Configuration Interface contains three main tabs, each of them provides a Web-based management page to configure a specific aspect of the Piusi device:



*Fluid Handling
Innovation*

HOME | CUSTOMER SERVICE | FAQ

PW-WiFi

NETWORK | SYSTEM | RS485

| Item | Setting |
|-----------------------|--|
| Device Name | PW-WiFi_0160 |
| Management IP Address | <input checked="" type="radio"/> DHCP Client <input type="radio"/> Static |
| Current IP | 129.0.2.227 |
| Fallback IP | 192.168.2.10 |
| Netmask | 255.255.252.0 |
| Gateway IP | 129.0.0.1 |
| Primary DNS IP | 129.0.0.199 |
| Secondary DNS IP | 129.0.0.17 |

FW REV. 4.07 PIUSI_PW-WiFi
MAC: 00:50:C2:97:11:6B



Piusi S.p.A. - 46029 Suzzara (Mantova) Italy
Tel. +39.0376.534561 - Fax. +39.0376.536393

E-mail: piusi@piusi.it | www.piusi.it
P.IVA / V.A.T. #936953201 | Cap. Soc. € 5.466.901 | (Risc. It.) #90199900205

Follow us:  

NETWORK

The "Network Tab" configures the network operating mode; Hostname; Internet Protocol (IP) settings; DHCP; Subnet Mask; Gateway; Primary and Secondary DNS Server.

SYSTEM

The "System Tab" . controls administrator account management, firmware update, and configuration backup.

RS485

The "RS485 Tab" configures the RS485 conversion system, it is possible to choose a Piusi product or to set the parameters manually.

11.2 NETWORK TAB

The Network tab allows to configure TCP/IPv4 parameters.

1) Case DHCP Client

2) Case Static IP

**ITEM/
SETTING**

| Item | Setting |
|-----------------------|--|
| Device Name | PW- 116B |
| Management IP Address | <input checked="" type="radio"/> DHCP Client <input type="radio"/> Static |
| Current IP | 192.168.1.50 |
| Fallback IP | 192.168.2.10 |
| Netmask | 255.255.255.0 |
| Gateway IP | |
| Primary DNS IP | |
| Secondary DNS IP | |

Change Undo

| Item | Setting |
|-----------------------|--|
| Device Name | PW- 116B |
| Management IP Address | <input type="radio"/> DHCP Client <input checked="" type="radio"/> Static |
| Static IP | 192.168.1.50 |
| Netmask | 255.255.255.0 |
| Gateway IP | 192.168.1.1 |
| Primary DNS IP | |
| Secondary DNS IP | |

Change Undo

DEVICE NAME

Specifies the host name

**MANAGE-
MENT IP AD-
DRESS**

You chooses the formality of management of the IP of the device among 2 options:
 - DHCP Client that it means that in the lan network exist a DHCP server that assigns a dynamic IP to the PW-LAN, an address IP of the Gateway and an address DNS to the device
 - Static that means that the administrator of net assigns a fixed static IP to the PW-LAN.

CURRENT IP

it is the dynamic address that is automatically assigned by the DHCP file server of the lan network to the PW-LAN

FALLBACK IP

it is the address IP that of default is associated to the PW-LAN if these facts happen:
 - the PW-LAN is configured as DHCP Client MA
 - after a certain time from the turning of the device the DHCP file server has not succeeded in assigning a dynamic IP and then the PW-LAN configure itself with the IP of FallBack

STATIC IP

it is the static IP that the administrator of net manually inserts in the field IP

NETMASK

When the netmask is expanded into its binary form, it provides a mapping to define which portions of the IP address range are used for the network devices and which portions are used for host devices. The netmask defines the address space of the device's network segment. The 255.255.255.0 (or "/24") netmask is commonly used on many Class C IP networks.

GATEWAY IP

Typically, this is the IP address of the host router, which provides the point of connection to the Internet. This can be a DSL modem, cable modem, or WISP gateway router. The device directs data packets to the gateway if the destination host is not within the local network.

**PRIMARY
DNS IP**

Specify the IP address of the primary DNS (Domain Name System) server.

**SECONDARY
DNS IP**

Specify the IP address of the secondary DNS server. This entry is optional and used only if the primary DNS server is not responding

11.3 SYSTEM TAB

FOREWORD

The "System Tab" controls the administrator account management.

NETWORK | SYSTEM | RS485

| | |
|---------------------|-------|
| New password | |
| Verify new password | |

**NEW PASS-
WORD
VERIFY NEW
PASSWORD**

Enter the new password for the administrator account.

Re-enter the new password for the administrator account.

11.4 RS485 TAB

FOREWORD

The "RS485 Tab" configures the RS485 conversion system

1) Case choice Products Piusi

2) Case Other products

Configuration Default and choice other products PIUSI

Setting others Parameters RS485

PW-WiFi

NETWORK | SYSTEM | RS485

- Piusi product
- Custom product

Self Service

- Self Service
- CUBE MC MCBOX
- Ocio
- MCO

- Piusi product
- Custom product

| Item | Setting |
|----------|----------|
| Baudrate | 230400 ▾ |
| Databit | 7 ▾ |
| Parity | NONE ▾ |
| Stop | 1 ▾ |

**PIUSI
PRODUCT
MANUAL
CONFIGURA-
TION**

PIUSI PRODUCT: Preset configuration. Choose one of the products in the list.

Manually enter the RS485 parameters.

**CUSTOM
PRODUCT**

- This is a four-step procedure:
- 1 Choose the Baudrate
 - 2 Choose Databit
 - 3 Choose the Parity
 - 4 Choose Bit Stop

Z

11.5 PROCEDURE TO RESTORE FACTORY SETTINGS

If you are no longer able to access the device and you want to reset the factory settings, a special Reset procedure should be applied.

ATTENTION



The procedure must be done only by staff experienced on the dangers of the electrical power!

The staff must wear insulating gloves in order to

The procedure is as follows:

- 1 Remove supply voltage to the device
- 2 Open the box with the 4 screws
- 3 Locate the RESET button as shown in the previous paragraphs
- 4 Press and hold the RESET button while you power

ATTENTION



This procedure is very dangerous because you are near points with dangerous voltage on the board. Use insulating gloves for electricians!

12 WiFi MODULE CONFIGURATION

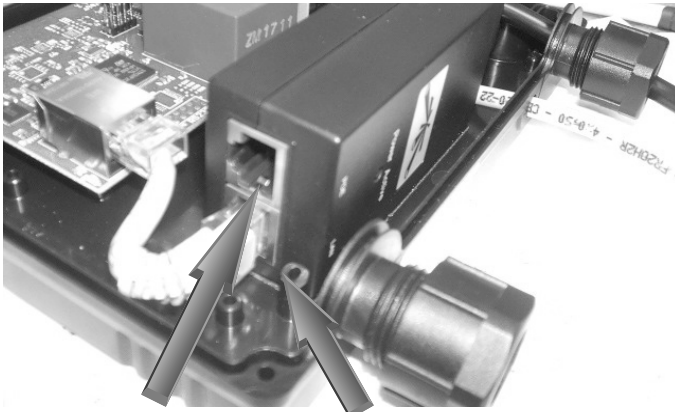

**COLLEGARE IL
MODULO WiFi**

**QUANDO CONFIGURATO,
COLLEGARE IL NAS ALAN CONVERTER**

To proceed with the configuration of the WiFi module, follow these steps:

- 1 Download the 'PW-CONFIGURATOR' software from <https://wswebssm.piusi.com/pwconfigurator/setup.exe>.
- 2 Ensure that the wireless card on your PC is set to receive an IP automatically (DHCP).
- 3 Connect to the "PW-WIFI" wireless network.

- 4 Launch the 'PW-CONFIGURATOR' program from the  icon.

- 5 Enter IP address 192.168.1.100 and press the  button to connect to the antenna.

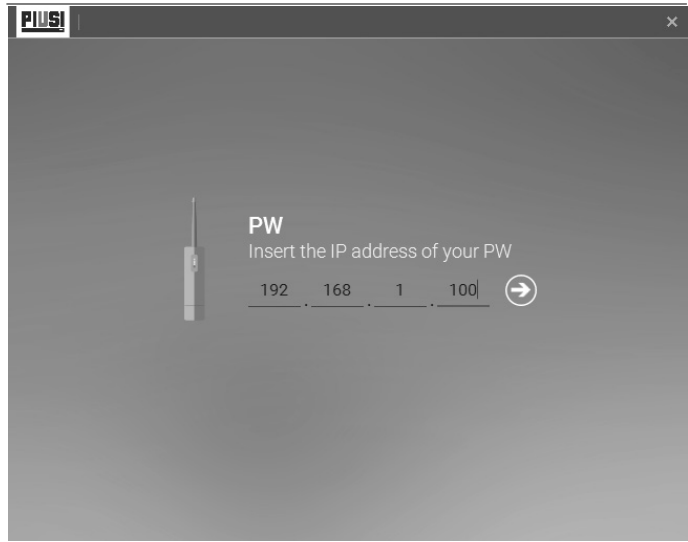

- 6 After connecting, the Terms of Use for the radio device will appear. Select the appropriate country and read the terms of use carefully.

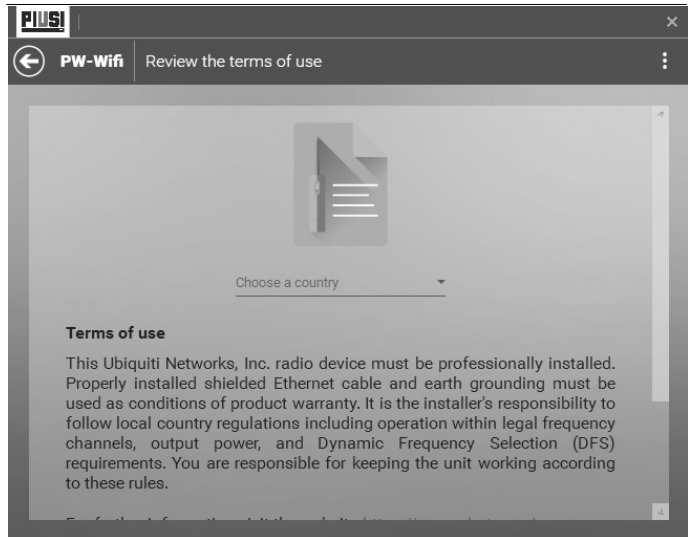

To start configuration, accept the terms and press the 'BEGIN' button.

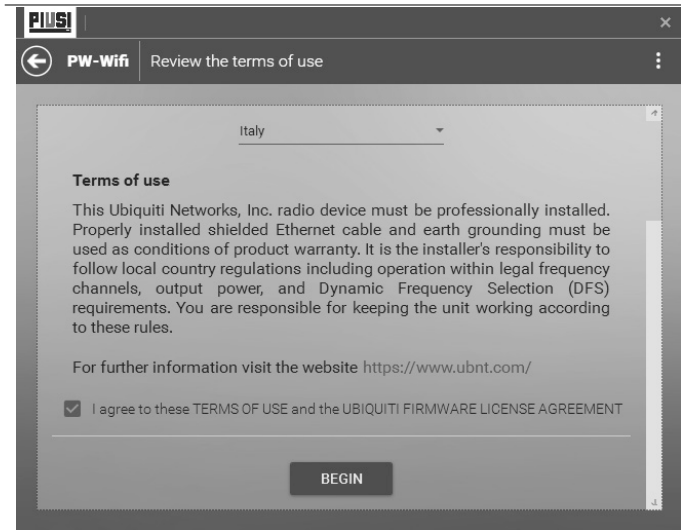

12.2 INITIAL CONFIGURATION

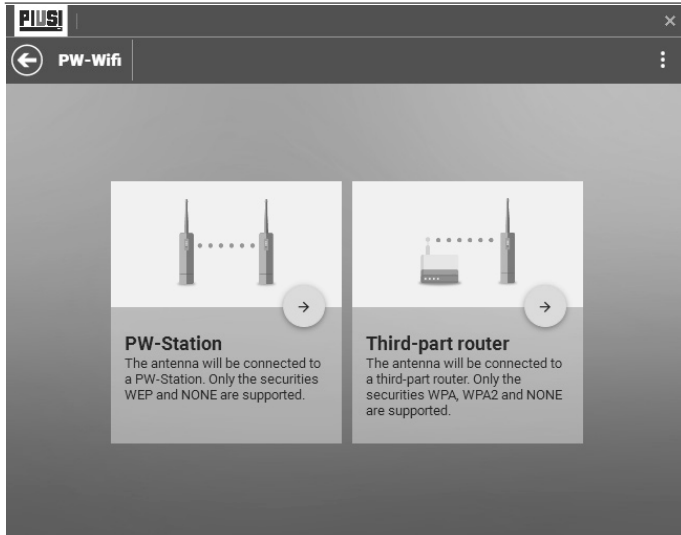

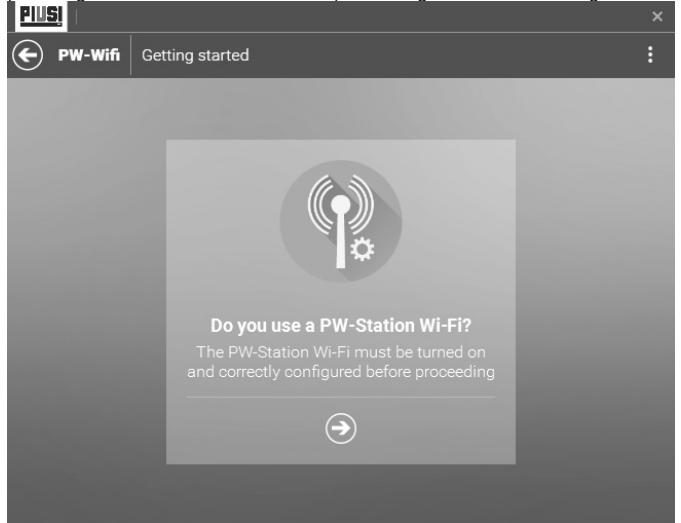

After completing initial access to the PW-WIFI, the type of device for connection must be selected.

- 1 Connection to PW-STATION - the PW-WIFI will connect directly to a PW-STATION (i.e. a network created with PIUSI devices). Ensure that you have access and have preconfigured the PW-STATION before proceeding with PW-WIFI configuration.

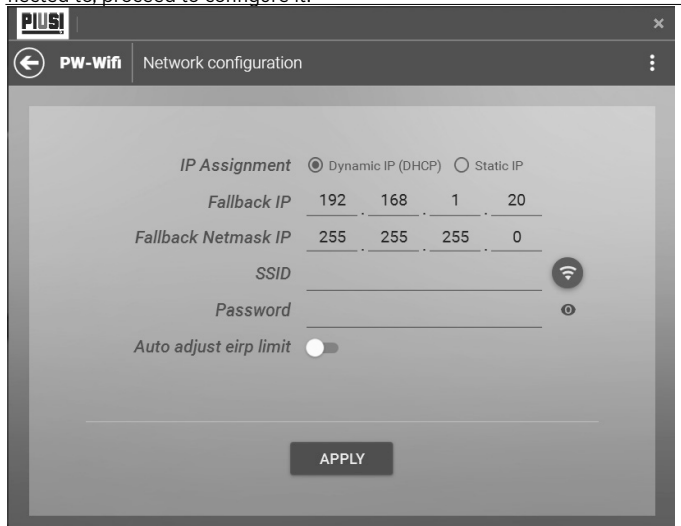

- 2 Connection to third-party ROUTER - the PW-WIFI will connect to a third-party router. After indicating the type of access point that the PW-WIFI must be connected to, proceed to configure it.



- To configure the device, indicate:
Type of IP address assignment:
Dynamic (DHCP): the IP address of the PW-WIFI will be assigned automatically by a DHCP server already present within the network. If the PW-WIFI is not assigned an IP address automatically, it will operate using the fallback IP address indicated.
Static
 - SSID of the PW-STATION to which PW-WIFI connection is desired.
- Press the button  to scan for networks and select the device to which connection is desired.
- Access PASSWORD for the selected network (if the selected network is protected)
 - Option for automatically adjusting the EIRP limit.

To enter the parameters, press the APPLY button. Wait for the process of writing the new configuration to end.

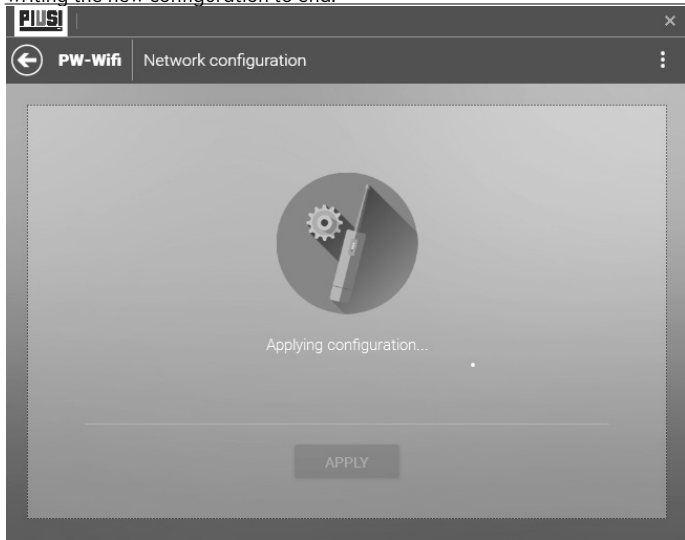

ATTENTION



Do not disconnect the PW-WIFI from the supply and do not turn off the PC during the process of writing the new configuration.

Once the configuration is written correctly, the device must be restarted to apply the modifications. Press the REBOOT button to restart the device.

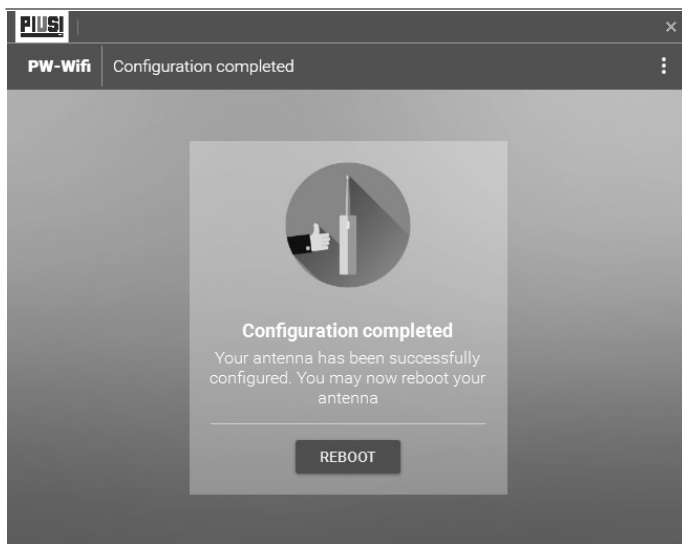

12.3 RESET PROCEDURE

If the device is reset (using the reset button), there is a reset procedure that must be carried out using the 'PW-CONFIGURATOR' software. The procedure reprograms the PW-WIFI, restoring it to the factory configuration.

Follow the steps listed below to start the procedure:

- 1 Connect the 'PW-WIFI' to the computer using an Ethernet cable. Connect the 'LAN' output of the module to the input Ethernet port on your computer. Connect as follows:



**CONNECT THE
PW-WIFI**

**CONNECT TO
THE COMPUTER'S
ETHERNET PORT**

- 2 Configure the Ethernet card on your computer to the same network as the antenna (192.168.1.20/24).

3

Launch the 'PW-CONFIGURATOR' program from the  icon.

4

Enter IP address **192.168.1.20** and press the  button to connect to the antenna.

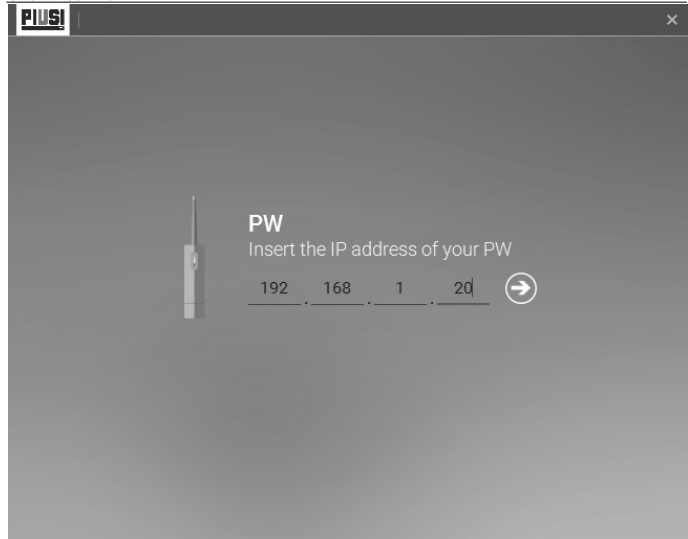

5

After connecting, if the PW-WIFI has effectively been reset, it will not be recognised by the program and it will be necessary to begin the identification process. To recover the information necessary to restore the device's identity correctly, the software must connect to the PIUSI servers, and thus the Internet. Press the  button to recover the information necessary.

2

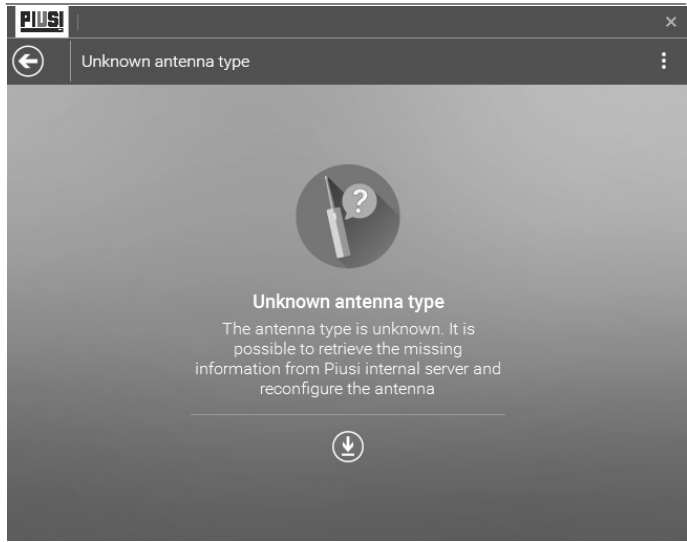

ATTENTION



Ensure that your computer is connected to the internet during this process. If not, an error message will be displayed:

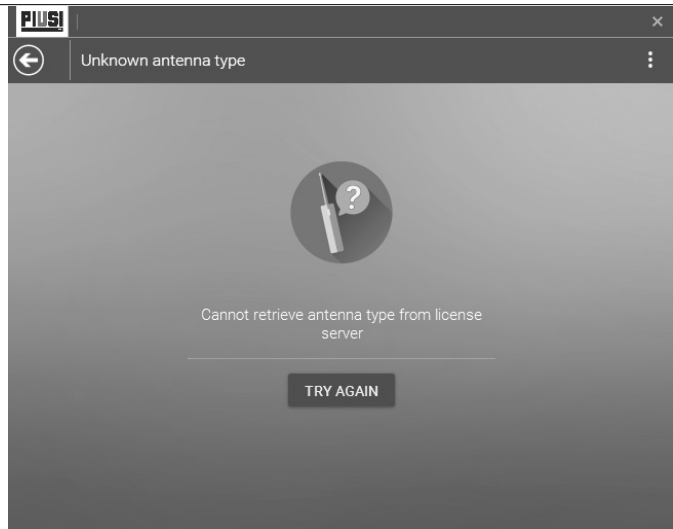

- 6 If the information on the type of antenna is retrieved correctly from the PIUSI servers, it is possible to proceed with reconfiguring and restoring the device. Proceed by pressing the 'CONFIGURE' button.

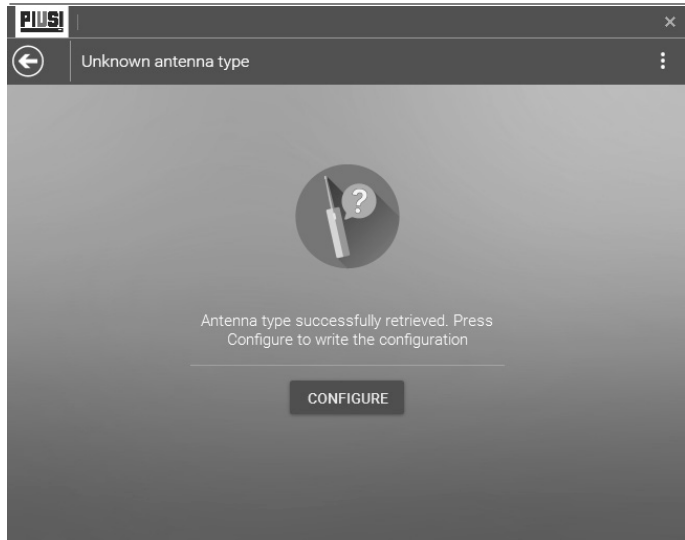

ATTENTION



7

Do not disconnect the antenna from the supply and do not turn off the PC during the process of writing the new configuration.

At the end of the procedure, the device will be correctly reset and it will be possible to reconfigure it following the steps for initial configuration.

13 GLOSSARY

| | |
|----------------------------------|--|
| SSID | Displays the wireless network name. |
| DINAMIC IP (DHCP) | The local DHCP server assigns a dynamic IP address, gateway IP address, and DNS address to the device. |
| IP ADDRESS | Specifies the IP address of the device in case you choose an allocation of the static type. The IP will be used to access the configuration page. |
| GATEWAY IP | Typically, this is the IP address of the host router, which provides the point of connection to the Internet. This can be a DSL modem, cable modem, or WISP gateway router. The device directs data packets to the gateway if the destination host is not within the local network. |
| FALLBACK IP | Specify the IP address for the device to use if a DHCP server is not found. |
| FALLBACK NETMASK | Specify the netmask for the device to use if a DHCP server is not found. |
| SUBNET MASK | When the netmask is expanded into its binary form, it provides a mapping to define which portions of the IP address range are used for the network devices and which portions are used for host devices. The netmask defines the address space of the device's network segment. The 255.255.255.0 (or "/24") netmask is commonly used on many Class C IP networks. |
| AUTO ADJUST TO EIRP LIMIT | This option should remain enabled so it forces the transmit output power to comply with the regulations of the selected country, accordingly with the settings in the Antenna Gain field. |

14 DEMOLITION AND DISPOSAL

Foreword

If the system needs to be disposed, the parts which make it up must be delivered to companies that specialize in the recycling and disposal of industrial waste and, in particular:

Disposing of packing materials

The packaging consists of biodegradable cardboard which can be delivered to companies for normal recycling of cellulose.

Metal Parts Disposal

Metal parts, whether paint-finished or in stainless steel, can be consigned to scrap metal collectors.

Disposal of electric and electronic components

These must be disposed of by companies that specialize in the disposal of electronic components, in accordance with the indications of directive 2012/19/UE (see text of directive below).

Information regarding the environment for clients residing within the European Union



European Directive 2012/19/UE requires that all equipment marked with this symbol on the product and/or packaging not be disposed of together with non-differentiated urban waste. The symbol indicates that this product must not be disposed of together with normal household waste. It is the responsibility of the owner to dispose of these products as well as other electric or electronic equipment by means of the specific refuse collection structures indicated by the government or the local governing authorities.

Disposing of RAEE equipment as household wastes is strictly forbidden. Such wastes must be disposed of separately.

Any hazardous substances in the electrical and electronic appliances and/or the misuse of such appliances can have potentially serious consequences for the environment and human health.

In case of the unlawful disposal of said wastes, fines will be applicable as defined by the laws in force.

Miscellaneous parts disposal

Other components, such as pipes, rubber gaskets, plastic parts and wires, must be disposed of by companies specialising in the disposal of industrial waste.



© PIUSI S.p.A.

IT. Il presente documento è stato redatto con la massima attenzione circa la precisione dei dati in esso contenuti. Tuttavia, PIUSI S.p.A. non si assume responsabilità per eventuali errori ed omissioni.

EN. This document has been drawn up with the greatest attention to precision and accuracy of all data herein contained. Nevertheless, PIUSI S.p.A. denies liability for any possible mistake or omission.



*Fluid Handling
Innovation*

piusi.com
PIUSI SpA • Suzzara MN Italy