

# KÄRCHER

makes a difference

**NT 22/1 Ap L**  
**NT 22/1 Ap Te L**

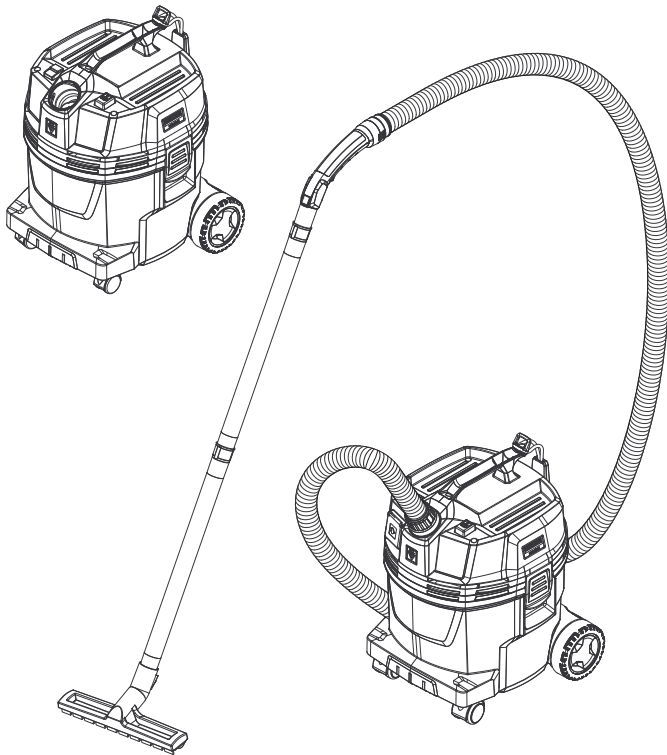

Deutsch	5
English	10
Français	15
Italiano	20
Nederlands	25
Español	30
Português	35
Dansk	40
Norsk	44
Svenska	48
Suomi	52
Ελληνικά	56
Türkçe	61
Русский	65
Magyar	70
Čeština	75
Slovenščina	80
Polski	84
Românește	89
Slovenčina	94
Hrvatski	99
Srpski	104
Български	109
Eesti	114
Latviešu	118
Lietuviškai	122
Українська	127



**Register  
your product**

[www.kaercher.com/welcome](http://www.kaercher.com/welcome)



# EAC



59675800 (05/20)

**A**

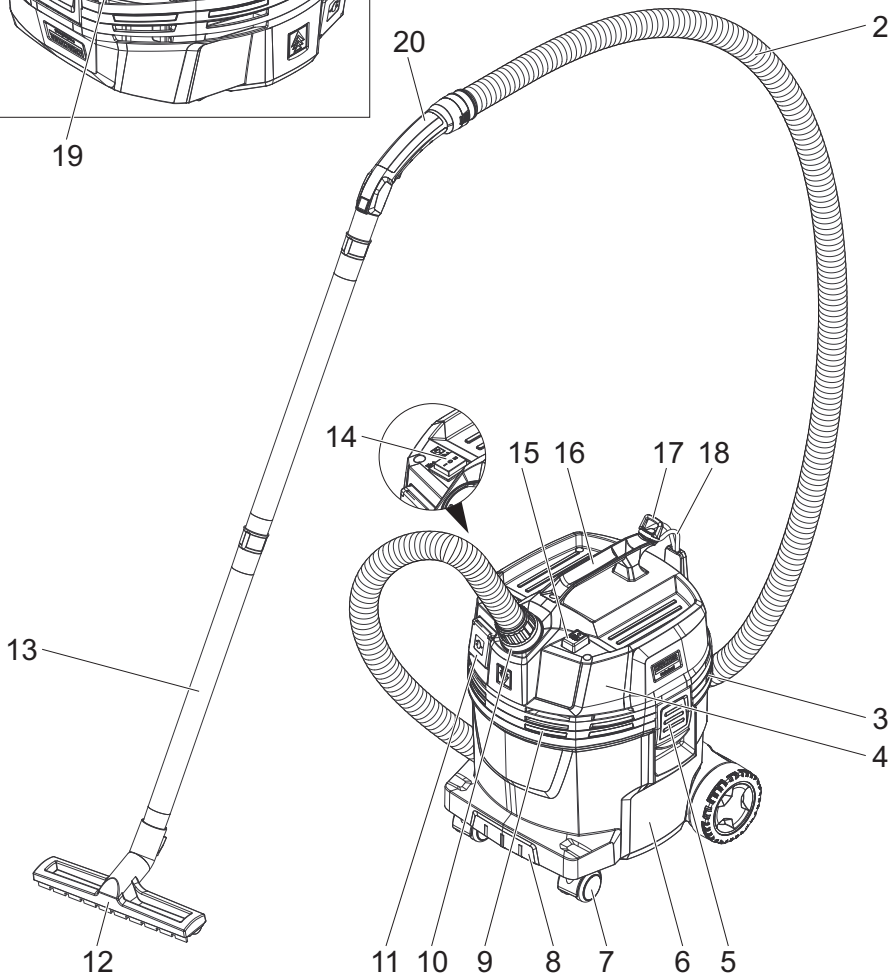
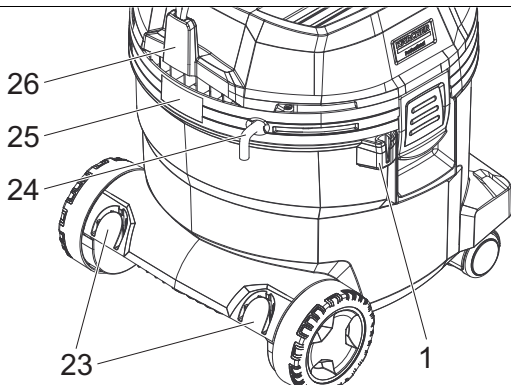
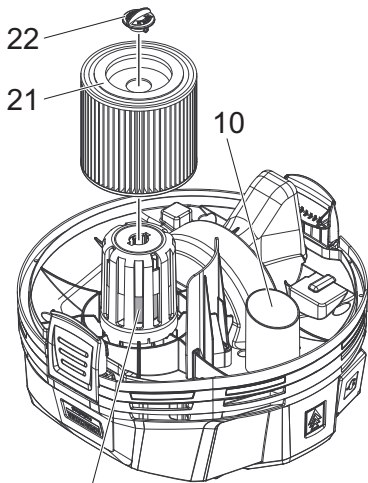

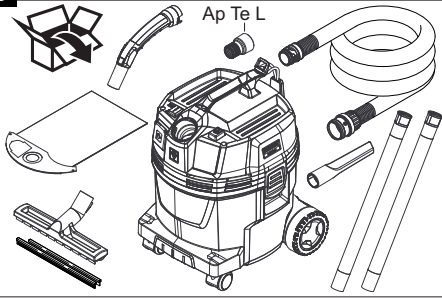
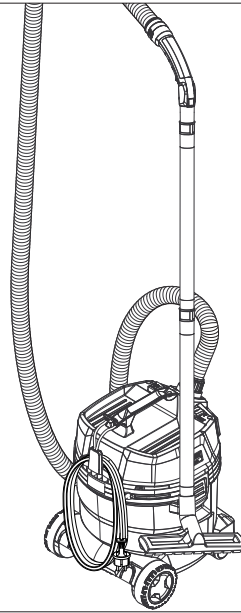
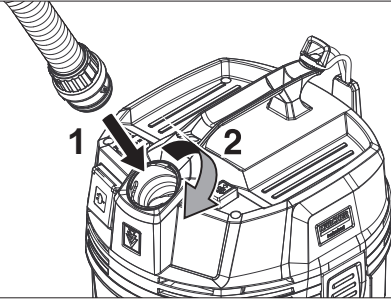
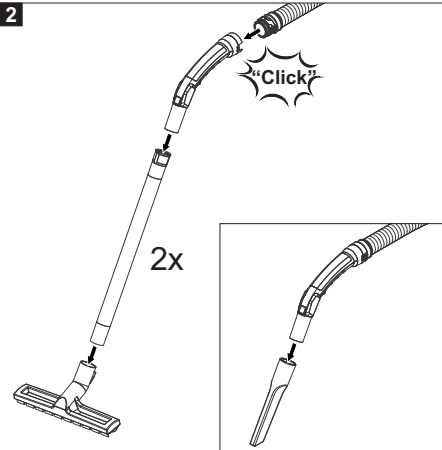
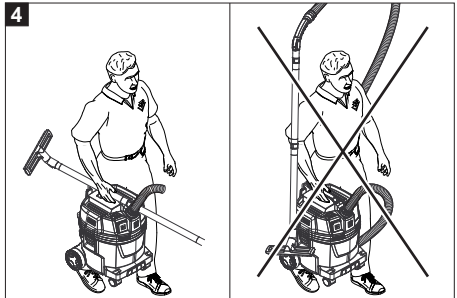
**B****3****1****2****4**

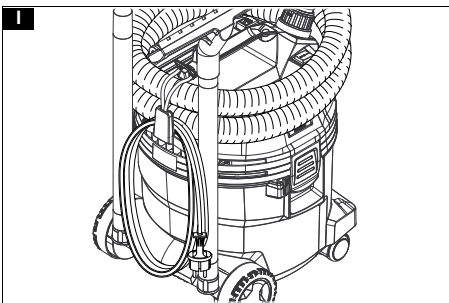
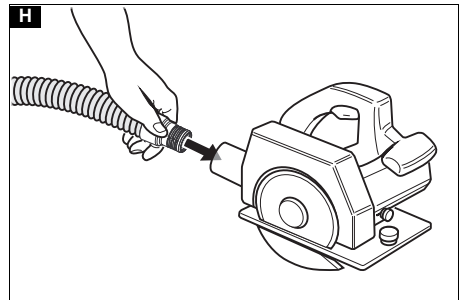
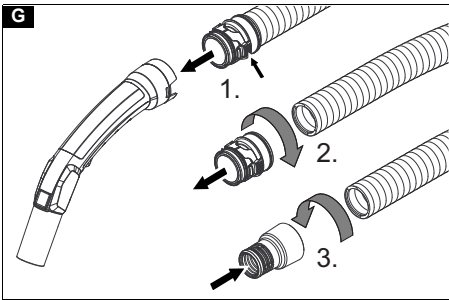
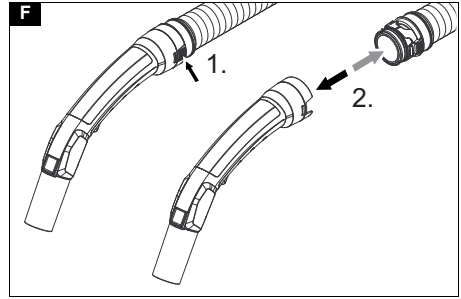
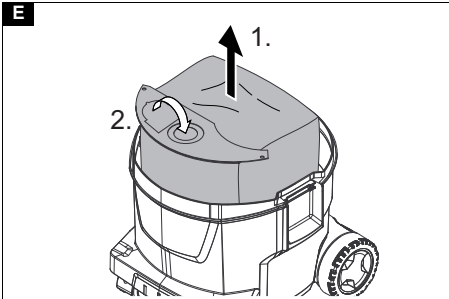
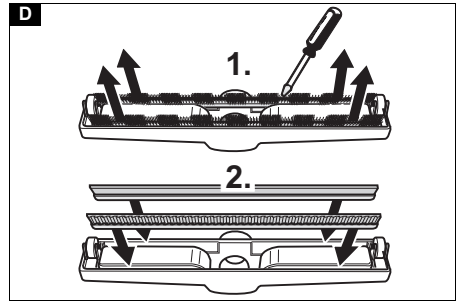
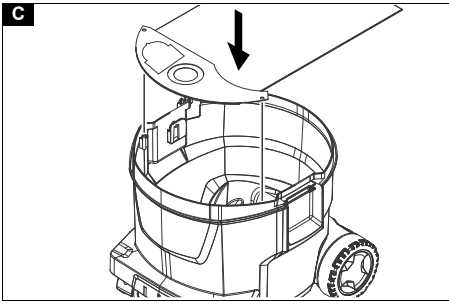



## Inhalt

Allgemeine Hinweise .....	5
Umweltschutz .....	5
Bestimmungsgemäße Verwendung .....	5
Gerätebeschreibung .....	5
Symbole auf dem Gerät .....	5
Vorbereitung .....	6
Inbetriebnahme .....	6
Bedienung .....	6
Transport .....	7
Lagerung .....	7
Pflege und Wartung .....	7
Hilfe bei Störungen .....	7
Garantie .....	8
Zubehör und Ersatzteile .....	8
EU-Konformitätserklärung .....	8
Technische Daten .....	9

## Allgemeine Hinweise



Lesen Sie vor der ersten Benutzung des Geräts diese Originalbetriebsanleitung und die beiliegenden Sicherheitshinweise. Handeln Sie danach.

Bewahren Sie beide Hefte für späteren Gebrauch oder für Nachbesitzer auf.

- Bei Nichtbeachtung der Betriebsanleitung und der Sicherheitshinweise können Schäden am Gerät und Gefahren für den Bediener und andere Personen entstehen.
- Bei Transportschaden sofort Händler informieren.
- Prüfen Sie beim Auspacken den Packungsinhalt auf fehlendes Zubehör oder Beschädigungen.

## Umweltschutz



Die Verpackungsmaterialien sind recyclebar. Bitte Verpackungen umweltgerecht entsorgen.



Elektrische und elektronische Geräte enthalten wertvolle recyclebare Materialien und oft Bestandteile wie Batterien, Akkus oder Öl, die bei falschem Umgang oder falscher Entsorgung eine potentielle Gefahr für die menschliche Gesundheit und die Umwelt darstellen können. Für den ordnungsgemäßen Betrieb des Geräts sind diese Bestandteile jedoch notwendig. Mit diesem Symbol gekennzeichnete Geräte dürfen nicht mit dem Hausmüll entsorgt werden.

### Hinweise zu Inhaltsstoffen (REACH)

Aktuelle Informationen zu Inhaltsstoffen finden Sie unter: [www.kaercher.de/REACH](http://www.kaercher.de/REACH)

## Bestimmungsgemäße Verwendung

- Dieser Sauger ist zur Nass- und Trockenreinigung von Boden- und Wandflächen bestimmt.
- Das Gerät ist zur Absaugung trockener, nicht brennbarer, gesundheitsschädlicher Stäube an Maschinen und Geräten; Staubklasse L nach EN 60335-2-69 geeignet. Einschränkung: Es dürfen keine krebserzeugende Stoffe aufgesaugt werden.
- Dieses Gerät ist für den gewerblichen Gebrauch geeignet, z. B. in Hotels, Schulen, Krankenhäusern, Fabriken, Läden, Büros und Vermietergeschäften.

## Gerätebeschreibung

### Abbildung A

- ① Aufnahme für Bodendüse
- ② Saugschlauch
- ③ Luftaustritt, Arbeitsluft
- ④ Saugkopf
- ⑤ Verriegelung des Saugkopfs
- ⑥ Schmutzbehälter
- ⑦ Lenkrolle
- ⑧ Griffmulde
- ⑨ Lufteintritt, Motor-Kühlluft
- ⑩ Saugstutzen
- ⑪ Steckdose (nur Ap Te L)
- ⑫ Bodendüse
- ⑬ Saugrohr
- ⑭ Hauptschalter
- ⑮ Taster der Filterabreinigung
- ⑯ Tragegriff
- ⑰ Befestigungsöse
- ⑱ Schlauchhaken
- ⑲ Schwimmer
- ⑳ Krümmer
- ㉑ Patronenfilter (PES)
- ㉒ Befestigungsmutter
- ㉓ Halter für Saugrohr
- ㉔ Netzkabel
- ㉕ Typenschild
- ㉖ Kabelhaken

## Symbole auf dem Gerät

### Staubklasse

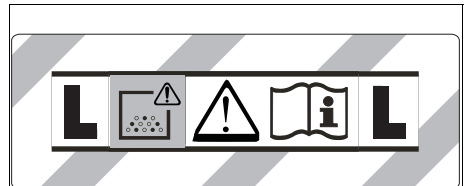

**WARNUNG:** Dieses Gerät enthält gesundheitsgefährliche Stäube. Entleerung und Wartung, einschließlich der Entfernung des Staubbeutel, dürfen nur von sachkundigen Personen vorgenommen werden, die geeignete Schutzausrüstung tragen. Nicht einschalten, bevor das komplette Filtersystem installiert ist.

## Patronenfilter



Patronenfilter (PES)	
Bestellnummer	2.889-219.0

## Vorbereitung

1. Gerät auspacken und Zubehör montieren.  
**Abbildung B**

## Inbetriebnahme

### ⚠ WARNUNG

**Gefahr durch gesundheitsschädlichen Staub**  
Atemwegserkrankungen durch Einatmen von Staub.  
Saugen Sie nicht ohne Filterelement, da sonst eine Gesundheitsgefährdung durch erhöhten Feinstaubausstoß auftritt.

### ACHTUNG

**Gefahr durch Feinstaubeintritt**  
Beschädigungsgefahr des Saugmotors.  
Entfernen Sie beim Saugen niemals den Patronenfilter.

## Trockensaugen

- Das Gerät ist mit einer Vliesfiltertüte mit Verschlusslasche ausgerüstet, Bestellnummer 2.889-217.0 (5 Stück).

### Hinweis

Mit diesem Gerät können alle Arten von Stäuben bis Staubklasse L aufgesaugt werden.

### Hinweis

Das Gerät ist als Industriestaubsauger zum Aufsaugen von trockenen, nicht brennbaren Stäuben mit Arbeitsplatzgrenzwerten (AGW) größer gleich  $1 \text{ mg/m}^3$  geeignet.

- Beim Aufsaugen von Feinstaub kann zusätzlich eine Vliesfiltertüte verwendet werden.

## Vliesfiltertüte einbauen

1. Saugkopf entriegeln und abnehmen.
2. Vliesfiltertüte aufstecken.

### Abbildung C

3. Saugkopf aufsetzen und verriegeln.

## Nasssaugen

### ⚠ GEFAHR

**Gefahr durch gesundheitsschädlichen Staub**  
Atemwegserkrankungen durch Einatmen von Staub.  
Beim Nasssaugen dürfen keine gesundheitsschädlichen Stäube aufgenommen werden.

## Gummilippen einbauen

1. Bürstenstreifen ausbauen.

### Abbildung D

2. Gummilippen einbauen.

### Hinweis

Die strukturierte Seite der Gummilippen muss nach außen zeigen.

## Vliesfiltertüte entfernen

- Beim Aufsaugen von Nassschmutz muss immer die Vliesfiltertüte entfernt werden.

1. Saugkopf entriegeln und abnehmen.
2. Vliesfiltertüte am Flansch nach oben herausziehen.

### Abbildung E

3. Verschlusslasche einklappen und Vliesfiltertüte dicht verschließen.
4. Gebrauchte Vliesfiltertüte gemäß den gesetzlichen Bestimmungen entsorgen.
5. Saugkopf aufsetzen und verriegeln.

## Allgemein

- Beim Aufsaugen von Nassschmutz mit der Fugendüse oder Polsterdüse (Option), beziehungsweise wenn überwiegend Wasser aus einem Behälter aufgesaugt wird, empfiehlt es sich, den Taster der Funktion "Halbautomatische Filterabreinigung" nicht zu betätigen.
- Nach Beendigung des Nasssaugens: Patronenfilter mit der Filterabreinigung abreinigen. Behälter mit einem feuchten Tuch reinigen und trocknen.

## Clipverbindung

Der Saugschlauch ist mit einem Clip-System ausgestattet. Alle Zubehörteile mit Nennweite 35 mm können angeschlossen werden.

### Abbildung F

## Bedienung

### Hauptschalter

<b>0</b>	Gerät AUS
<b>1</b> <b>ON</b>	Gerät EIN Halbautomatische Filterabreinigung: EIN Steckdose: AUS
 <b>2</b> <b>ON</b>	Gerät EIN Halbautomatische Filterabreinigung: EIN Steckdose: EIN

### Gerät einschalten

1. Netzstecker einstecken.
2. Hauptschalter auf gewünschtes Programm stellen.

## Arbeiten mit Elektrowerkzeugen

### Nur bei Geräten mit eingebauter Steckdose:

### ⚠ GEFAHR

### Gefahr eines Stromschlags

Verletzungs- und Beschädigungsgefahr.  
Die Steckdose ist nur zum direkten Anschluss von Elektrowerkzeugen an den Sauger bestimmt. Jeder andere Gebrauch der Steckdose ist nicht zulässig.

1. Netzstecker des Elektrowerkzeugs am Sauger einstecken. Sauger befindet sich im Standby-Modus.
2. Hauptschalter auf Programm 2 stellen.

### Hinweis

Der Sauger wird automatisch mit dem Elektrowerkzeug ein- und ausgeschaltet.

### Hinweis

Der Sauger hat eine Anlaufverzögerung bis zu 0,5 Sekunden und eine Nachlaufzeit von bis zu 5 Sekunden.

### Hinweis

Leistungsanschlusswert der Elektrowerkzeuge, siehe Technische Daten.

3. Krümmer am Saugschlauch entfernen.

### Abbildung G

4. Clipverbindung abschrauben.
5. Gummimuffe anschrauben.
6. Gummimuffe an Elektrowerkzeug anschließen.

### Abbildung H

## Halbautomatische Filterabreinigung

### Hinweis

Eine Betätigung der Filterabreinigung alle 5-10 Minuten erhöht die Standzeit des Patronenfilters.

### Hinweis

Das Einschalten der halbautomatischen Filterabreinigung ist nur bei eingeschaltetem Gerät möglich.

1. Taster der halbautomatischen Filterabreinigung 5x betätigen. Der Patronenfilter wird dann durch einen Luftstoß gereinigt (pulsierendes Geräusch).
2. Powerabreinigung (bei besonders starker Verschmutzung des Patronenfilters): Saugrohr bzw. Krümmer mit der Hand verschließen und gleichzeitig Taster der halbautomatischen Filterabreinigung 5x betätigen.

## Schmutzbehälter entleeren

### ⚠ WARNUNG

#### Gefahr durch Abwasser

Umweltverschmutzung

Beachten Sie örtliche Vorschriften zur Abwasserbehandlung.

- Der Saugkanal ist mit einem Schwimmer ausgestattet.
  - Ist der höchstzulässige Schmutzwasserpegel im Behälter erreicht, wird der Saugstrom unterbrochen.
1. Gerät am Hauptschalter ausschalten.
  2. Behälter entleeren.

## Gerät ausschalten

1. Taster der halbautomatischen Filterabreinigung 5x betätigen.
2. Gerät am Hauptschalter ausschalten.
3. Netzstecker ziehen.

## Nach jedem Betrieb

1. Behälter entleeren.
2. Gerät innen und außen durch Absaugen und Abwischen mit einem feuchten Tuch reinigen.

## Gerät aufbewahren

1. Saugrohre, Saugschlauch und Netzkabel entsprechend Abbildung aufbewahren.

### Abbildung I

2. Gerät in einem trockenen Raum abstellen und vor unbefugter Benutzung sichern.

## Transport

### ⚠ VORSICHT

#### Nichtbeachtung des Gewichts

Verletzungs- und Beschädigungsgefahr

Beachten Sie beim Transport das Gewicht des Geräts.

1. Saugrohr mit Bodendüse aus der Halterung nehmen. Gerät zum Tragen am Tragegriff und am Saugrohr fassen.
2. Gerät beim Transport in Fahrzeugen nach den jeweils geltenden Richtlinien gegen Rutschen und Kippen sichern.

## Lagerung

### ⚠ VORSICHT

#### Nichtbeachtung des Gewichts

Verletzungs- und Beschädigungsgefahr

Beachten Sie bei der Lagerung das Gewicht des Geräts.

Das Gerät darf nur in Innenräumen gelagert werden.

## Pflege und Wartung

### ⚠ GEFAHR

#### Gefahr eines Stromschlags

Verletzungen durch Berühren von stromführenden Teilen

Schalten Sie das Gerät aus.

Ziehen Sie den Netzstecker.

Staubbeseitigende Maschinen sind Sicherheitseinrichtungen zur Verhütung oder Beseitigung von Gefahren im Sinne von BGV A1.

### ACHTUNG

#### Silikonhaltige Pflegemittel

Kunststoffteile können angegriffen werden.

Verwenden Sie keine silikonhaltigen Pflegemittel zum Reinigen.

- Einfache Wartungs- und Pflegearbeiten können Sie selbst durchführen.
- Die Geräteoberfläche und die Behälterinnenseite regelmäßig mit einem feuchten Tuch reinigen.

## Patronenfilter wechseln

1. Saugkopf entriegeln und abnehmen.
2. Saugkopf um 180° drehen und ablegen.
3. Befestigungsmutter herausdrehen.
4. Patronenfilter abnehmen.
5. Gebrauchten Patronenfilter gemäß den gesetzlichen Bestimmungen entsorgen.
6. Neuen Patronenfilter aufsetzen.
7. Befestigungsmutter einsetzen und festziehen.
8. Saugkopf aufsetzen und verriegeln.

## Vliesfiltertüte wechseln

1. Saugkopf entriegeln und abnehmen.
  2. Vliesfiltertüte am Flansch nach oben herausziehen.
- ### Abbildung E
3. Verschlusslasche einklappen und Vliesfiltertüte dicht verschließen.
  4. Gebrauchte Vliesfiltertüte gemäß den gesetzlichen Bestimmungen entsorgen.
  5. Neue Vliesfiltertüte aufstecken.
  6. Saugkopf aufsetzen und verriegeln.

## Hilfe bei Störungen

### ⚠ GEFAHR

#### Gefahr eines Stromschlags

Verletzungen durch Berühren von stromführenden Teilen

Schalten Sie das Gerät aus.

Ziehen Sie den Netzstecker.

### Hinweis

Tritt eine Störung (z. B. Filterbruch) auf, muss das Gerät sofort abgeschaltet werden. Vor erneuter Inbetriebnahme muss die Störung beseitigt werden.

#### Saugturbine läuft nicht

1. Steckdose und Sicherung der Stromversorgung prüfen.
2. Netzkabel, Netzstecker und gegebenenfalls Steckdose des Geräts prüfen.
3. Gerät einschalten.

#### Saugturbine läuft, aber Gerät saugt nicht

Schwimmer verschließt Saugkanal

1. Schmutzbehälter entleeren.

### Saugkraft lässt nach

1. Verstopfungen aus Saugdüse, Saugrohr, Saugschlauch oder Patronenfilter entfernen.
2. Gefüllte Vliesfiltertüte wechseln.
3. Taster der halbautomatischen Filterabreinigung bei eingeschaltetem Gerät 5x betätigen.
4. Patronenfilter wechseln.

### Staubaustritt beim Saugen

1. Korrekte Einbaulage des Patronenfilters prüfen.
2. Patronenfilter wechseln.

### Halbautomatische Filterabreinigung arbeitet nicht

1. Saugschlauch nicht angeschlossen.

### Halbautomatische Filterabreinigung schaltet nicht ab

1. Kundendienst benachrichtigen.

### Halbautomatische Filterabreinigung lässt sich nicht einschalten

1. Kundendienst benachrichtigen.

### Kundendienst

Kann die Störung nicht behoben werden, muss das Gerät vom Kundendienst überprüft werden.

### Garantie

In jedem Land gelten die von unserer zuständigen Vertriebsgesellschaft herausgegebenen Garantiebedingungen. Etwaige Störungen an Ihrem Gerät beseitigen wir innerhalb der Garantiefrist kostenlos, sofern ein Material- oder Herstellungsfehler die Ursache sein sollte. Im Garantiefall wenden Sie sich bitte mit Kaufbeleg an Ihren Händler oder die nächste autorisierte Kundendienststelle.

(Adresse siehe Rückseite)

### Zubehör und Ersatzteile

Nur Original-Zubehör und Original-Ersatzteile verwenden, sie bieten die Gewähr für einen sicheren und störungsfreien Betrieb des Geräts.

Informationen über Zubehör und Ersatzteile finden Sie unter [www.kaercher.com](http://www.kaercher.com).

### EU-Konformitätserklärung

Hiermit erklären wir, dass die nachfolgend bezeichnete Maschine aufgrund ihrer Konzipierung und Bauart sowie in der von uns in Verkehr gebrachten Ausführung den einschlägigen grundlegenden Sicherheits- und Gesundheitsanforderungen der EU-Richtlinien entspricht. Bei einer nicht mit uns abgestimmten Änderung der Maschine verliert diese Erklärung ihre Gültigkeit.

Produkt: Nass- und Trockensauger

Typ: 1.378-xxx

#### Einschlägige EU-Richtlinien

2006/42/EG (+2009/127/EG)

2011/65/EU

2014/30/EU

#### Angewandte harmonisierte Normen

EN 50581

EN 55014-1: 2017

EN 55014-2: 2015

EN 60335-1

EN 60335-2-69

EN 61000-3-2: 2014

EN 61000-3-3: 2013

EN 62233: 2008

#### Angewandte nationale Normen

-

Die Unterzeichnenden handeln im Auftrag und mit Vollmacht des Vorstands.



H. Jenner

Chairman of the Board of Management



S. Reiser

Director Regulatory Affairs & Certification

Dokumentationsbevollmächtigter: S. Reiser

Alfred Kärcher SE & Co. KG

Alfred-Kärcher-Str. 28 - 40

71364 Winnenden (Germany)

Tel.: +49 7195 14-0

Fax: +49 7195 14-2212

Winnenden, 2019/10/01

## Technische Daten

		NT 22/1 Ap L	NT 22/1 Ap Te L
<b>Elektrischer Anschluss</b>			
Netzspannung	V	220-240	220-240
Phase	~	1	1
Netzfrequenz	Hz	50-60	50-60
Schutzart		IPX4	IPX4
Schutzklasse		II	
Schutzklasse			I
Nennleistung	W	1200	1200
Maximale Leistung	W	1300	1300
Leistungsanschlusswert Gerätesteckdose (EU)	W		100-2100
<b>Leistungsdaten Gerät</b>			
Behälterinhalt	l	22	22
Füllmenge Flüssigkeit	l	13	13
Luftmenge (max.)	m <sup>3</sup> /h	130	130
Unterdruck (max.)	kPa (mbar)	19,0 (190)	19,0 (190)
<b>Maße und Gewichte</b>			
Typisches Betriebsgewicht	kg	5,7	6,1
Länge x Breite x Höhe	mm	380 x 370 x 480	380 x 370 x 480
Durchmesser Saugschlauch	mm	35	35
Länge Saugschlauch	m	1,9	1,9
<b>Ermittelte Werte gemäß EN 60335-2-69</b>			
Schalldruckpegel L <sub>pA</sub>	dB(A)	71	71
Unsicherheit K <sub>pA</sub>	dB(A)	1	1
Hand-Arm-Vibrationswert	m/s <sup>2</sup>	<2,5	<2,5
Unsicherheit K	m/s <sup>2</sup>	0,2	0,2
<b>Netzkabel</b>			
Typ Netzkabel	mm <sup>2</sup>	H05VV-F 2x0,75	H05VV-F 3x1,5
Teilenummer (EU)		6.650-818.0	6.650-332.0
Kabellänge	m	6	6

Technische Änderungen vorbehalten.

## Contents

General notes .....	10
Environmental protection .....	10
Intended use .....	10
Description of the unit .....	10
Symbols on the device .....	10
Preparation .....	11
Initial startup .....	11
Operation .....	11
Transport .....	12
Storage .....	12
Care and service .....	12
Troubleshooting guide .....	12
Warranty .....	13
Accessories and spare parts .....	13
EU Declaration of Conformity .....	13
Technical data .....	14

## General notes



Read these original instructions and the enclosed safety instructions before using the device for the first time. Act in accordance with them.

Keep both books for future reference or for future owners.

- If the operating instructions and safety instructions are not observed, the device can be damaged and dangers could arise for users and other persons.
- Notify the dealer immediately in the case of shipping damage.
- Check the package contents when unpacking for missing accessories or for damage.

## Environmental protection



The packing materials can be recycled. Please dispose of packaging in accordance with the environmental regulations.



Electrical and electronic appliances contain valuable, recyclable materials and often components such as batteries, rechargeable batteries or oil, which - if handled or disposed of incorrectly - can pose a potential threat to human health and the environment. However, these components are required for the correct operation of the appliance. Appliances marked by this symbol are not allowed to be disposed of together with the household rubbish.

### Notes on the content materials (REACH)

Current information on content materials can be found at: [www.kaercher.com/REACH](http://www.kaercher.com/REACH)

## Intended use

- This vacuum cleaner is intended for the wet and dry cleaning of floor and wall surfaces.
- This device is suitable for vacuuming dry, non-flammable dusts that are harmful to health from machines and devices; dust class L as per EN 60335-2-69. Restrictions: No carcinogenic substances may be vacuumed.
- This device is suitable for commercial use, e.g. in hotels, schools, hospitals, factories, shops, offices, and rental companies.

## Description of the unit

### Illustration A

- ① Mount for floor nozzle
- ② Suction hose
- ③ Air exit, working air
- ④ Suction head
- ⑤ Suction head lock
- ⑥ Dirt receptacle
- ⑦ Steering roller
- ⑧ Recessed grip
- ⑨ Air inlet, motor cooling air
- ⑩ Suction hose port
- ⑪ Socket (Ap Te L only)
- ⑫ Floor nozzle
- ⑬ Suction pipe
- ⑭ Main switch
- ⑮ Filter dedusting button
- ⑯ Carrying handle
- ⑰ Fastening eyelet
- ⑱ Hose hook
- ⑲ Float
- ⑳ Angle piece
- ㉑ Cartridge filter (PES)
- ㉒ Securing nut
- ㉓ Suction pipe holder
- ㉔ Mains cable
- ㉕ Type plate
- ㉖ Cable hooks

## Symbols on the device

### Dust class

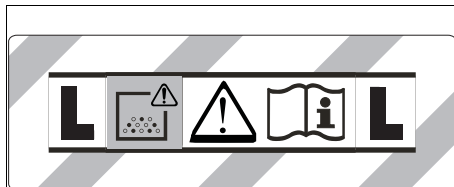

**WARNING:** This device contains dusts that are harmful to your health. Emptying and maintenance, including removal of the dust bag, may only be performed by appropriately trained personnel wearing suitable personal protective equipment. Do not switch on until the entire filter system is installed.

## Cartridge filter

	Cartridge filter (PES)	
	Order number	2.889-219.0

## Preparation

1. Unpack the device and install the accessories.

### Illustration B

## Initial startup

### ⚠ WARNING

**Danger from dust that is harmful to your health**  
*Respiratory sicknesses through inhalation of dust. Do not vacuum without correctly installed filter elements, otherwise a danger to health from increased fine dust emission is present.*

### ATTENTION

**Danger due to fine dust entering**  
*Risk of damage to the suction motor. Never remove the cartridge filter when vacuuming.*

## Dry vacuuming

- The appliance is fitted with a fleece filter bag with lock latch, order no. 2.889-217.0 (5 pieces).

### Note

*All types of dust up to dust class L can be vacuumed with this device.*

### Note

*The device is an industrial vacuum cleaner for vacuuming dry, non-inflammable dusts with workplace limit values (AGW) greater than or equal to 1 mg/m<sup>3</sup>.*

- An additional fleece filter bag can be used when vacuuming fine dust.

## Installing the fleece filter bag

1. Unlock and remove the suction head.
2. Fit the fleece filter bag.

### Illustration C

3. Fit and lock the suction head.

## Wet vacuum cleaning

### ⚠ DANGER

**Danger from dust that is harmful to your health**  
*Respiratory sicknesses through inhalation of dust. No dusts harmful to health may be vacuumed when performing wet vacuum cleaning.*

## Installing the squeegees

1. Remove the brush strip.
2. Install the squeegees.

### Illustration D

### Note

*The structured side of the squeegees must face outwards.*

## Removing the fleece filter bag

- The fleece filter bag must always be removed when vacuuming wet substances.

1. Unlock and remove the suction head.
2. Pull the fleece filter bag on the flange up and out.
3. Fold in the lock latch and seal the fleece filter bag tight.

### Illustration E

4. Dispose of the used fleece filter bag in accordance with statutory regulations.
5. Fit and lock the suction head.

## General

- We recommend not using the "Semi-automatic filter dedusting" function button when vacuuming wet dirt with the crevice nozzle or upholstery nozzle (optional) when sucking mainly water out of a container.
- On completion of wet vacuum cleaning: Clean the cartridge filter using the filter dedusting function. Clean the container with a moist cloth and dry it off.

## Clip connection

The suction hose is equipped with a clip system. All accessory parts with a nominal width of 35 mm can be connected.

### Illustration F

## Operation

### Main switch

<b>0</b>	Device OFF
<b>1</b> <b>ON</b>	Device ON Semi-automatic filter dedusting: ON Socket: OFF
 <b>2</b> <b>ON</b>	Device ON Semi-automatic filter dedusting: ON Socket: ON

## Switching on the device

1. Connect the mains plug.
2. Set the main switch to the desired program.

## Working with power tools

### Only for devices with a built-in socket:

### ⚠ DANGER

### Danger of electric shock

*Risk of injury and damage.*

*The socket is only intended for direct connection of power tools to the vacuum cleaner. Any other use of the socket is prohibited.*

1. Plug the mains plug of the power tool into the power socket on the vacuum cleaner. The vacuum cleaner is in Standby mode.
2. Set the main switch to program "2".

### Note

*The vacuum cleaner is automatically switched on and off with the power tool.*

### Note

*The vacuum cleaner has a startup delay of up to 0.5 seconds and an after-running time of up to 5 seconds.*

### Note

*See the Technical data for the permissible power rating of the power tool.*

3. Remove the angle piece from the suction hose.

### Illustration G

4. Unscrew the clip connection.
5. Screw on the rubber sleeve.
6. Connect the rubber sleeve to the power tool.

### Illustration H

## Semi-automatic filter dedusting

### Note

Actuating the filter dedusting every 5-10 minutes extends the working time of the cartridge filter.

### Note

The semi-automatic filter dedusting can only be switched on when the device is switched on.

1. Press the semi-automatic filter dedusting button 5x. The cartridge filter is then cleaned by a blast of air (pulsing noise).
2. Power dedusting (for particularly severe contamination of the cartridge filter): Close off the suction pipe or angle piece with your hand and press the semi-automatic filter dedusting button 5x at the same time.

## Draining the dirt receptacle

### ⚠ WARNING

#### Waste water hazard

Environmental pollution

Observe local waste water treatment regulations.

- The suction duct is equipped with a float.
  - When the maximum permissible waste water level in the container is reached, the suction volume is interrupted.
1. Switch off the device at the main switch.
  2. Empty the container.

## Switching off the device

1. Press the semi-automatic filter dedusting button 5x.
2. Switch off the device at the main switch.
3. Pull out the mains plug.

## Each time after use

1. Empty the container.
2. Vacuum off the inside and outside of the device and clean with a moist cloth.

## Storing the device

1. Store the suction pipe, suction hose and mains cable as shown in the illustration.

### Illustration I

2. Store the device in a dry room and secure it against unauthorised use.

## Transport

### ⚠ CAUTION

#### Failure to observe the weight

Risk of injury and damage

Be aware of the weight of the device during transportation.

1. Remove the suction hose with floor nozzle from the support. Carry the device by the carrying handle and suction pipe.
2. When transporting the device in vehicles, secure it to prevent it from slipping or overturning in accordance with the respective valid guidelines.

## Storage

### ⚠ CAUTION

#### Failure to observe the weight

Risk of injury and damage

Be aware of the weight of the device during storage.

The device may only be operated indoors.

## Care and service

### ⚠ DANGER

#### Danger of electric shock

Injuries due to touching live parts

Switch off the device.

Remove the mains plug.

Dust extraction machines are safety devices for the prevention or elimination of hazards according to the German BGV A1.

### ATTENTION

#### Care agents containing silicone

These can attach plastic components.

Do not use care agents containing silicone for cleaning.

- You can perform basic maintenance and care work yourself.
- Clean the surface of the device and the interior of the container regularly with a moist cloth.

## Changing the cartridge filter

1. Unlock and remove the suction head.
2. Turn the suction head by 180 ° and set it down.
3. Unscrew the securing nut.
4. Remove the cartridge filter.
5. Dispose of the used cartridge filter in accordance with statutory regulations.
6. Install new cartridge filter.
7. Insert and tighten the securing nut.
8. Fit and lock the suction head.

## Changing the fleece filter bag

1. Unlock and remove the suction head.
2. Pull the fleece filter bag on the flange up and out.

### Illustration E

3. Fold in the lock latch and seal the fleece filter bag tight.
4. Dispose of the used fleece filter bag in accordance with statutory regulations.
5. Fit the new fleece filter bag.
6. Fit and lock the suction head.

## Troubleshooting guide

### ⚠ DANGER

#### Danger of electric shock

Injuries due to touching live parts

Switch off the device.

Remove the mains plug.

### Note

The device must be switched off immediately if a malfunction occurs (e.g. filter breakage). The malfunction must be eliminated before switching the device on again.

#### Suction turbine does not start up

1. Check the socket and the power supply fuse.
2. Check the mains cable, mains plug, and (if necessary) the socket on the device.
3. Switch on the device.

#### Suction turbine runs, but the device does not suck

Float closes suction duct

1. Empty the dirt receptacle.

#### Suction power decreases

1. Remove any blockages from the suction nozzle, suction pipe, suction hose or cartridge filter.
2. Change the filled fleece filter bag.
3. Press the semi-automatic filter dedusting button 5x with the device switched on.
4. Change the cartridge filter.



### Escaping dust when vacuuming

1. Check that the cartridge filter is correctly fitted.
2. Change the cartridge filter.

### Semi-automatic filter dedusting not working

1. Suction hose not connected.

### Semi-automatic filter dedusting does not switch off

1. Contact Customer Service.

### Semi-automatic filter dedusting cannot be switched on

1. Contact Customer Service.

## Customer Service department

If the malfunction cannot be corrected, the device must be checked by the Customer Service department.

## Warranty

The warranty conditions issued by our relevant sales company apply in all countries. We shall remedy possible malfunctions on your appliance within the warranty period free of cost, provided that a material or manufacturing defect is the cause. In a warranty case, please contact your dealer (with the purchase receipt) or the next authorised customer service site.

(See overleaf for the address)

## Accessories and spare parts

Only use original accessories and original spare parts. They ensure that the appliance will run fault-free and safely.

Information on accessories and spare parts can be found at [www.kaercher.com](http://www.kaercher.com).

## EU Declaration of Conformity

We hereby declare that the machine described below complies with the relevant basic safety and health requirements in the EU Directives, both in its basic design and construction as well as in the version placed in circulation by us. This declaration is invalidated by any changes made to the machine that are not approved by us.

Product: Wet/dry vacuum cleaner

Type: 1.378-xxx

### Currently applicable EU Directives

2006/42/EC (+2009/127/EC)

2011/65/EU

2014/30/EU

### Harmonised standards used

EN 50581

EN 55014-1: 2017

EN 55014-2: 2015

EN 60335-1

EN 60335-2-69

EN 61000-3-2: 2014

EN 61000-3-3: 2013

EN 62233: 2008

### National standards used

-

The signatories act on behalf of and with the authority of the company management.



H. Jenner

Chairman of the Board of Management



S. Reiser

Director Regulatory Affairs & Certification

Documentation supervisor: S. Reiser

Alfred Kärcher SE & Co. KG

Alfred-Kärcher-Str. 28 - 40

71364 Winnenden (Germany)

Ph.: +49 7195 14-0

Fax: +49 7195 14-2212

Winnenden, 2019/10/01

## Technical data

		NT 22/1 Ap L	NT 22/1 Ap Te L
<b>Electrical connection</b>			
Mains voltage	V	220-240	220-240
Phase	~	1	1
Power frequency	Hz	50-60	50-60
Degree of protection		IPX4	IPX4
Protection class		II	
Protection class			I
Nominal power	W	1200	1200
Maximum power	W	1300	1300
Power rating of the device socket (EU)	W		100-2100
<b>Device performance data</b>			
Tank content	l	22	22
Fluid filling quantity	l	13	13
Air quantity (max.)	m <sup>3</sup> /h	130	130
Vacuum (max.)	kPa (mbar)	19,0 (190)	19,0 (190)
<b>Dimensions and weights</b>			
Typical operating weight	kg	5,7	6,1
Length x width x height	mm	380 x 370 x 480	380 x 370 x 480
Diameter of the suction hose	mm	35	35
Length of the suction hose	m	1,9	1,9
<b>Determined values in acc. with EN 60335-2-69</b>			
Sound pressure level L <sub>pA</sub>	dB(A)	71	71
Uncertainty K <sub>pA</sub>	dB(A)	1	1
Hand-arm vibration value	m/s <sup>2</sup>	<2,5	<2,5
Uncertainty K	m/s <sup>2</sup>	0,2	0,2
<b>Mains cable</b>			
Power cord type	mm <sup>2</sup>	H05VV-F 2x0,75	H05VV-F 3x1,5
Part number (EU)		6.650-818.0	6.650-332.0
Cable length	m	6	6

Subject to technical modifications.

## Contenu

Remarques générales .....	15
Protection de l'environnement .....	15
Utilisation conforme .....	15
Description de l'appareil .....	15
Symboles sur l'appareil .....	15
Préparation .....	16
Mise en service .....	16
Commande .....	16
Transport .....	17
Stockage .....	17
Entretien et maintenance .....	17
Dépannage en cas de défaut .....	17
Garantie .....	18
Accessoires et pièces de rechange .....	18
Déclaration de conformité UE .....	18
Caractéristiques techniques .....	19

## Remarques générales



Veillez lire le présent le manuel d'instructions original et les consignes de sécurité jointes avant la première

utilisation de l'appareil. Suivez ces instructions. Conservez les deux manuels pour une utilisation ultérieure ou pour le propriétaire suivant.

- Le non-respect du manuel d'utilisation et des consignes de sécurité peut entraîner des dommages sur l'appareil et des dangers pour l'opérateur et d'autres personnes.
- Informer immédiatement le vendeur en cas de dommage dû au transport.
- Vérifiez le contenu de l'emballage lors du déballage, qu'il ne manque pas d'accessoires et qu'il n'y a pas de dommage.

## Protection de l'environnement



Les matériaux d'emballage sont recyclables. Veuillez éliminer les emballages dans le respect de l'environnement.



Les appareils électriques et électroniques contiennent des matériaux précieux recyclables et souvent des composants tels que des piles, batteries ou de l'huile représentant un danger potentiel pour la santé humaine et l'environnement, s'ils ne sont pas manipulés ou éliminés correctement. Ces composants sont cependant nécessaires pour le fonctionnement correct de l'appareil. Les appareils marqués par ce symbole ne doivent pas être jetés dans les ordures ménagères.

## Remarques concernant les matières composantes (REACH)

Les informations actuelles concernant les matières composantes sont disponibles sous : [www.kaer-cher.com/REACH](http://www.kaer-cher.com/REACH)

## Utilisation conforme

- Cet aspirateur est destiné au nettoyage humide et à sec de surfaces de sols et murales.
- L'appareil est destiné à l'aspiration de poussières sèches, non inflammables, nocives sur les machines et appareils ; classe de poussières L selon EN 60335-2-69. Restriction : l'aspiration de matières cancérigènes n'est pas autorisée.

- Cet appareil est adapté à une utilisation professionnelle, p. ex. dans les hôtels, écoles, hôpitaux, usines, magasins, bureaux et loueurs.

## Description de l'appareil

### Illustration A

- ① Logement pour buse de sol
- ② Tuyau d'aspiration
- ③ Évacuation, air de travail
- ④ Tête d'aspiration
- ⑤ Verrouillage de la tête d'aspiration
- ⑥ Collecteur d'impuretés
- ⑦ Roue directionnelle
- ⑧ Poignée encastrée
- ⑨ Entrée d'air, air de refroidissement du moteur
- ⑩ Tubulure d'aspiration
- ⑪ Prise de courant (uniquement Ap Te L)
- ⑫ Buse pour sol
- ⑬ Tube d'aspiration
- ⑭ Interrupteur principal
- ⑮ Bouton pour nettoyage du filtre
- ⑯ Poignée de transport
- ⑰ Œillet de fixation
- ⑱ Crochet de fixation du tuyau
- ⑲ Flotteur
- ⑳ Coude
- ㉑ Cartouche filtrante (PES)
- ㉒ Écrou de fixation
- ㉓ Support pour tube d'aspiration
- ㉔ Câble secteur
- ㉕ Plaque signalétique
- ㉖ Crochet de câble

## Symboles sur l'appareil

### Classe de poussières



**AVERTISSEMENT :** Cette appareil contient des poussières nocives pour la santé. Le vidage et la maintenance, y compris la dépose du sac à poussières, sont du ressort exclusif de personnes compétentes, portant un équipement de protection approprié. Ne pas mettre sous tension avant que le système filtrant complet soit installé.

## Cartouche filtrante

	Cartouche filtrante (PES)	
	Référence	2.889-219.0

## Préparation

1. Déballez l'appareil et assemblez les accessoires.

### Illustration B

## Mise en service

### ⚠ AVERTISSEMENT

**Danger dû à de la poussière nocive pour la santé**  
*Maladies respiratoires dues à l'inhalation de poussière. Ne pas aspirer sans élément filtre pour éviter un risque pour la santé dû à une émission de poussières fines.*

### ATTENTION

**Danger dû à la pénétration de poussière fine**  
*Risque d'endommagement du moteur thermique. Ne jamais enlever la cartouche filtrante lors de l'aspiration.*

## Aspiration à sec

- L'appareil est équipé d'un sac de filtre en feutre avec languette de fermeture, n° de commande 2.889-217.0 (5 pièces).

### Remarque

*Cet appareil permet d'aspirer toutes sortes de poussière jusqu'à la classe de poussières L.*

### Remarque

*L'appareil est un aspirateur industriel adapté pour aspirer des poussières sèches non inflammables dont les valeurs limites d'exposition professionnelle sont supérieures ou égales à 1 mg/m<sup>3</sup>.*

- Pour l'aspiration de poussière fine, on peut utiliser en plus un filtre en non tissé.

## Montage d'un sac de filtre en feutre

1. Déverrouiller et retirer la tête d'aspiration.
2. Insérer le sac de filtre en feutre.

### Illustration C

3. Monter et verrouiller la tête d'aspiration.

## Aspiration de l'eau

### ⚠ DANGER

**Danger dû à de la poussière nocive pour la santé**  
*Maladies respiratoires dues à l'inhalation de poussière. Lors de l'aspiration d'eau, ne pas aspirer de poussières nocives pour la santé.*

## Montage des lèvres en caoutchouc

1. Démontez les brosses.
2. Monter les lèvres en caoutchouc.

### Remarque

*Le côté structuré des lèvres en caoutchouc doit être dirigé vers l'extérieur.*

## Dépose du sac du filtre en feutre

- Retirer toujours le sac du filtre en feutre pour aspirer des salissures mouillées.

1. Déverrouiller et retirer la tête d'aspiration.
2. Sortir le filtre en non tissé par le haut sur la bride.

### Illustration E

3. Rabattre la languette de fermeture et fermer le sac du filtre en feutre hermétiquement.
4. Éliminer le sac du filtre en feutre usagé conformément aux dispositions légales.
5. Monter et verrouiller la tête d'aspiration.

## Généralités

- Lors de l'aspiration de salissures mouillées avec le suceur fentes ou le suceur pour canapés (option), ou lorsque de l'eau est principalement aspirée hors d'un réservoir, il est conseillé de ne pas actionner le bouton de la fonction « Nettoyage semi-automatique du filtre ».
- Lorsque l'aspiration de l'eau est terminée : nettoyer la cartouche filtrante avec le nettoyage du filtre. Nettoyer le réservoir avec un chiffon humide et sécher.

## Jonction clipsée

Le tuyau d'aspiration est équipé d'un système de clip. Toutes les pièces d'accessoires d'un diamètre nominal de 35 mm peuvent être raccordées.

### Illustration F

## Commande

### Interrupteur principal

<b>0</b>	Appareil à l'arrêt
<b>1</b> <b>ON</b>	Appareil en marche Nettoyage du filtre semi-automatique : MARCHÉ Prise de courant : ARRÊT
 <b>2</b> <b>ON</b>	Appareil en marche Nettoyage du filtre semi-automatique : MARCHÉ Prise de courant : MARCHÉ

### Démarrer l'appareil

1. Brancher la fiche secteur.
2. Régler l'interrupteur principal sur le programme souhaité.

## Travaux avec des outils électriques

**Uniquement pour les appareils avec prise intégrée :**

### ⚠ DANGER

### Risque d'électrocution

*Risque de blessures et d'endommagement.*

*La prise de courant est prévue pour raccorder des outils électriques directement à l'aspirateur. Toute autre utilisation de la prise électrique n'est pas autorisée.*

1. Brancher la fiche secteur de l'outil électrique sur l'aspirateur. L'aspirateur est en mode Stand-by.
2. Régler l'interrupteur principal sur le programme 2.

### Remarque

*L'aspirateur est mis automatiquement sous et hors tension avec l'outil électrique.*

### Remarque

*L'aspirateur a une temporisation de démarrage de 0,5 s et un temps d'inertie de 5 s.*

### Remarque

*La valeur de raccordement des outils électriques est indiquée dans les caractéristiques techniques.*

3. Retirer le coude sur le tuyau d'aspiration.

### Illustration G

4. Dévisser le raccord à clip.
5. Visser le manchon en caoutchouc.
6. Raccorder le manchon en caoutchouc à l'outil électrique.

### Illustration H

## Nettoyage du filtre semi-automatique

### Remarque

Un actionnement du nettoyage du filtre toutes les 5 à 10 minutes augmente la durée de vie de la cartouche filtrante.

### Remarque

L'activation du nettoyage semi-automatique du filtre n'est possible que si l'appareil est sous tension.

1. Actionner 5 fois la touche de nettoyage du filtre semi-automatique. La cartouche filtrante est alors nettoyée par un flux d'air (bruit pulsatoire).
2. Nettoyage puissant (en cas de fort encrassement de la cartouche filtrante) : Fermer le tube d'aspiration le coude avec la main et appuyer 5x sur la touche de nettoyage semi-automatique du filtre.

## Vidange du collecteur d'impuretés

### ⚠ AVERTISSEMENT

#### Danger des eaux usées

#### Pollution

Respectez les directives locales de traitement des eaux usées.

- Le canal d'aspiration est équipé d'un flotteur.
  - Lorsque le niveau maximal autorisé d'eau sale dans le réservoir est atteint, le flux d'aspiration est interrompu.
1. Eteindre l'appareil à l'interrupteur principal.
  2. Vider le réservoir.

## Mise hors tension de l'appareil

1. Actionner 5 fois la touche de nettoyage du filtre semi-automatique.
2. Eteindre l'appareil à l'interrupteur principal.
3. Débrancher la fiche secteur.

## Après chaque fonctionnement

1. Vider le réservoir.
2. Aspirer l'appareil, à l'intérieur et à l'extérieur, et le nettoyer à l'aide d'un chiffon humide.

## Rangement de l'appareil

1. Ranger le tube d'aspiration, le tube d'aspiration et le câble secteur conformément à la figure.

#### Illustration I

2. Placer l'appareil dans un endroit sec et le sécuriser contre une utilisation intempestive.

## Transport

### ⚠ PRÉCAUTION

#### Non-observation du poids

Risque de blessure et d'endommagement

Observer le poids de l'appareil pour le transport.

1. Retirer le tube d'aspiration avec la buse pour sol du support. Pour porter l'appareil, le saisir par la poignée de transport et le tube d'aspiration.
2. En cas de transport de l'appareil dans des véhicules, le bloquer contre le glissement et le basculement suivant les normes en vigueur.

## Stockage

### ⚠ PRÉCAUTION

#### Non-observation du poids

Risque de blessure et d'endommagement

Tenir compte du poids de l'appareil pour le stockage.

L'appareil ne peut être exploité qu'en espace intérieur.

## Entretien et maintenance

### ⚠ DANGER

#### Risque d'électrocution

Blessures dues au contact avec des pièces sous tension

Mettre l'appareil hors tension.

Débrancher la fiche secteur.

Les machines d'élimination des poussières sont des dispositifs de sécurité en vue de prévenir ou d'éliminer les risques au sens de l'ordonnance BGV A1.

### ATTENTION

#### Produits d'entretien siliconés

Les pièces en plastique peuvent être attaquées.

Ne pas utiliser de produits d'entretien siliconés pour effectuer le nettoyage.

- Vous pouvez réaliser vous-même des travaux de maintenance et d'entretien simples.
- Nettoyer régulièrement la surface de l'appareil et la face intérieure du réservoir avec un chiffon humide.

## Remplacement de la cartouche filtrante

1. Déverrouiller et retirer la tête d'aspiration.
2. Tourner la tête d'aspiration de 180 ° et la déposer.
3. Dévisser l'écrou de fixation.
4. Retirer la cartouche filtrante.
5. Éliminer la cartouche filtrante usagée conformément aux dispositions légales.
6. Mettre la nouvelle cartouche filtrante.
7. Insérer et serrer l'écrou de fixation.
8. Monter et verrouiller la tête d'aspiration.

## Remplacement du sac du filtre en feutre

1. Déverrouiller et retirer la tête d'aspiration.
  2. Sortir le filtre en non tissé par le haut sur la bride.
- ### Illustration E
3. Rabattre la languette de fermeture et fermer le sac du filtre en feutre hermétiquement.
  4. Éliminer le sac du filtre en feutre usagé conformément aux dispositions légales.
  5. Insérer le sac du filtre en feutre.
  6. Monter et verrouiller la tête d'aspiration.

## Dépannage en cas de défaut

### ⚠ DANGER

#### Risque d'électrocution

Blessures dues au contact avec des pièces sous tension

Mettre l'appareil hors tension.

Débrancher la fiche secteur.

#### Remarque

Si un dérangement se produit (p. ex. une cassure du filtre), mettre l'appareil immédiatement hors tension. Le dérangement doit être réparé avant de remettre l'appareil sous tension.

#### La turbine d'aspiration ne fonctionne pas

1. Contrôler la prise de courant et le fusible de l'alimentation électrique.
2. Contrôler le câble secteur, la fiche secteur et, si nécessaire, la prise de courant de l'appareil.
3. Mettre l'appareil sous tension.

#### La turbine d'aspiration fonctionne, mais l'appareil n'aspire pas

Le flotteur ferme le canal d'aspiration

1. Vider le collecteur d'impuretés.

### La puissance d'aspiration diminue

1. Enlever les obstructions de la buse d'aspiration, du tube d'aspiration, du tuyau d'aspiration ou de la cartouche filtrante.
2. Remplacer le sac du filtre en feutre plein.
3. Actionner 5 fois la touche de nettoyage semi-automatique du filtre lorsque l'appareil est sous tension.
4. Remplacer la cartouche filtrante.

### Sortie de poussière lors de l'aspiration

1. Contrôler la position de montage correcte de la cartouche filtrante.
2. Remplacer la cartouche filtrante.

### Le nettoyage semi-automatique du filtre ne fonctionne pas

1. Le tuyau d'aspiration n'est pas raccordé.

### Le nettoyage semi-automatique du filtre ne se coupe pas

1. Contacter le service après-vente.

### Il est impossible d'activer le nettoyage semi-automatique du filtre

1. Contacter le service après-vente.

### Service après-vente

Si le défaut ne peut pas être éliminé, l'appareil doit être contrôlé par le service après-vente.

### Garantie

Les conditions de garantie publiées par notre société commerciale compétente s'appliquent dans chaque pays. Nous remédions gratuitement aux défauts possibles sur votre appareil dans la durée de garantie dans la mesure où la cause du défaut est un vice de matériau ou de fabrication. En cas de garantie, veuillez vous adresser à votre distributeur ou au point de service après-vente autorisé le plus proche avec la facture d'achat.

(Voir l'adresse au dos)

### Accessoires et pièces de rechange

Utiliser exclusivement des accessoires et pièces de rechange originaux. Ceux-ci garantissent le fonctionnement sûr et sans défaut de votre appareil.

Des informations sur les accessoires et pièces de rechange sont disponibles sur le site Internet [www.kaercher.com](http://www.kaercher.com).

### Déclaration de conformité UE

Nous déclarons par la présente que la machine désignée ci-après ainsi que la version que nous avons mise en circulation, est conforme, de par sa conception et son type, aux exigences fondamentales de sécurité et de santé en vigueur des normes UE. Toute modification de la machine sans notre accord annule cette déclaration.

Produit : Aspirateur humide et aspirateur de poussières  
Type : 1.378-xxx

#### Normes UE en vigueur

2006/42/CE (+2009/127/CE)

2011/65/EU

2014/30/EU

#### Normes harmonisées appliquées

EN 50581

EN 55014-1: 2017

EN 55014-2: 2015

EN 60335-1

EN 60335-2-69

EN 61000-3-2: 2014

EN 61000-3-3: 2013

EN 62233: 2008

#### Normes nationales appliquées

-

Les signataires agissent sous ordre et avec le pouvoir de la direction.



H. Jenner

Chairman of the Board of Management



S. Reiser

Director Regulatory Affairs & Certification

Responsable de la documentation : S. Reiser

Alfred Kärcher SE & Co. KG

Alfred-Kärcher-Str. 28 - 40

71364 Winnenden (Germany)

Tél. : +49 7195 14-0

Télécopie : +49 7195 14-2212

Winnenden, 2019/10/01

## Caractéristiques techniques

		NT 22/1 Ap L	NT 22/1 Ap Te L
<b>Raccordement électrique</b>			
Tension du secteur	V	220-240	220-240
Phase	~	1	1
Fréquence du secteur	Hz	50-60	50-60
Type de protection		IPX4	IPX4
Classe de protection		II	
Classe de protection			I
Puissance nominale	W	1200	1200
Puissance maximale	W	1300	1300
Valeur de raccordement en puissance prise de l'appareil (EU)	W		100-2100
<b>Caractéristiques de puissance de l'appareil</b>			
Contenu du réservoir	l	22	22
Volume de remplissage Liquide	l	13	13
Débit d'air (max.)	m <sup>3</sup> /h	130	130
Dépression (max.)	kPa (mbar)	19,0 (190)	19,0 (190)
<b>Dimensions et poids</b>			
Poids opérationnel typique	kg	5,7	6,1
Longueur x largeur x hauteur	mm	380 x 370 x 480	380 x 370 x 480
Diamètre du tuyau d'aspiration	mm	35	35
Longueur du tuyau d'aspiration	m	1,9	1,9
<b>Valeurs déterminées selon EN 60335-2-69</b>			
Niveau de pression acoustique L <sub>pA</sub>	dB(A)	71	71
Incertitude K <sub>pA</sub>	dB(A)	1	1
Valeur de vibrations main-bras	m/s <sup>2</sup>	<2,5	<2,5
Incertitude K	m/s <sup>2</sup>	0,2	0,2
<b>Câble d'alimentation</b>			
Type de câble secteur	mm <sup>2</sup>	H05VV-F 2x0,75	H05VV-F 3x1,5
Référence de pièce (EU)		6.650-818.0	6.650-332.0
Longueur de câble	m	6	6

Sous réserve de modifications techniques.

## Indice

Avvertenze generali.....	20
Tutela dell'ambiente .....	20
Impiego conforme alla destinazione.....	20
Descrizione dell'apparecchio.....	20
Simboli riportati sull'apparecchio.....	20
Preparazione.....	21
Messa in funzione .....	21
Uso.....	21
Trasporto.....	22
Stoccaggio.....	22
Cura e manutenzione.....	22
Guida alla risoluzione dei guasti.....	22
Garanzia.....	23
Accessori e ricambi .....	23
Dichiarazione di conformità UE.....	23
Dati tecnici.....	24

## Avvertenze generali



Prima di utilizzare l'apparecchio per la prima volta, leggere le presenti istruzioni per l'uso originali e le allegate avvertenze di sicurezza. Agire secondo quanto indicato nelle istruzioni.

conservare entrambi i libretti per un uso futuro o per un successivo proprietario.

● In caso di mancata osservanza del manuale d'uso e delle avvertenze di sicurezza possono derivare danni all'apparecchio e pericoli per l'operatore e per altre persone.

● Eventuali danni da trasporto vanno comunicati immediatamente al rivenditore.

● Disimballare il contenuto della confezione e controllare l'eventuale mancanza di accessori o danni.

## Tutela dell'ambiente



I materiali d'imballaggio sono riciclabili. Smaltire gli imballaggi nel rispetto dell'ambiente.



Gli apparecchi elettrici ed elettronici contengono materiali riciclabili preziosi e spesso componenti come batterie, accumulatori oppure olio che, se usati o smaltiti scorrettamente, possono costituire

un potenziale pericolo per la salute umana e per l'ambiente. Questi componenti sono tuttavia necessari per un corretto funzionamento dell'apparecchio. Gli apparecchi contrassegnati con questo simbolo non devono essere smaltiti con i rifiuti domestici.

### Avvertenze sulle componenti contenute (REACH)

Informazioni aggiornate sulle componenti contenute sono disponibili all'indirizzo: [www.kaercher.com/REACH](http://www.kaercher.com/REACH)

## Impiego conforme alla destinazione

- Questo aspiratore è destinato alla pulizia a secco/umido di pavimenti o pareti.
- L'apparecchio è adatto all'aspirazione di polveri secche, non infiammabili e pericolose per la salute da macchine e apparecchi; polveri di classe L secondo EN 60335-2-69. Limitazione: Non può essere aspirata nessuna sostanza cancerogena.
- Questo apparecchio è adatto all'utilizzo professionale, ad esempio in hotel, scuole, ospedali, fabbriche, negozi, uffici e nel settore della locazione.

## Descrizione dell'apparecchio

### Figura A

- ① Alloggiamento per bocchetta per pavimenti
- ② Tubo flessibile di aspirazione
- ③ Uscita aria, aria di lavoro
- ④ Testina aspirante
- ⑤ Bloccaggio della testina aspirante
- ⑥ Vano raccolta sporco
- ⑦ Ruota pivotante
- ⑧ Portamaniglia
- ⑨ Ingresso aria, aria di raffreddamento motore
- ⑩ Raccordo di aspirazione
- ⑪ Presa di corrente (solo Ap Te L)
- ⑫ Bocchetta per pavimenti
- ⑬ Tubo di aspirazione
- ⑭ Interruttore principale
- ⑮ Tasto della pulizia filtro
- ⑯ Maniglia di trasporto
- ⑰ Occhiello di fissaggio
- ⑱ Gancio per tubo flessibile
- ⑲ Galleggiante
- ⑳ Tubo curvo
- ㉑ Filtro a cartuccia (PES)
- ㉒ Dado di fissaggio
- ㉓ Sostegno tubo di aspirazione
- ㉔ Cavo di rete
- ㉕ Targhetta
- ㉖ Gancio del cavo

## Simboli riportati sull'apparecchio

### Categoria di polvere

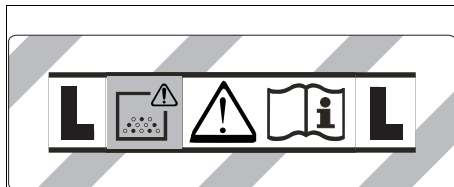

**ATTENZIONE:** Questo apparecchio contiene polvere pericolosa per la salute. Lo svuotamento e la manutenzione, compresa la rimozione del sacco della polvere, possono essere effettuati solo da personale competente che indossa gli appositi dispositivi di protezione. Non accendere l'apparecchio prima di aver installato l'intero sistema di filtraggio.



## Filtro a cartuccia



Filtro a cartuccia (PES)	
Numero d'ordinazione	2.889-219.0

## Preparazione

1. Disimballare l'apparecchio e montare gli accessori.  
**Figura B**

## Messa in funzione

### ⚠ AVVERTIMENTO

**Pericolo dovuto a polveri pericolose per la salute**  
*Malattie respiratorie dovute all'inalazione di polveri. Non aspirare senza elemento filtrante, altrimenti sussiste un pericolo per la salute a causa della maggiore emissione di polveri sottili.*

### ATTENZIONE

**Pericolo dovuto all'ingresso di polvere fine**  
*Pericolo di danneggiamento del motore di aspirazione. Non rimuovere mai il filtro a cartuccia durante l'aspirazione.*

## Aspirapolvere

- L'apparecchio è dotato di sacchetto filtro in vello con aletta di chiusura, numero di ordinazione 2.889-217.0 (5 pezzi).

### Nota

*Con questo apparecchio si possono aspirare tutti i tipi di polvere fino alla classe di polvere L.*

### Nota

*L'apparecchio è disponibile come aspirapolvere industriale per l'aspirazione di polveri secche, non infiammabili, con valori limite di esposizione professionale (LEP) maggiori o uguali a 1 mg/m<sup>3</sup>.*

- Per l'aspirazione di polvere fine può essere utilizzato in aggiunta un sacchetto filtro in vello.

## Montare il sacchetto filtro in vello

1. Sbloccare e rimuovere la testina aspirante.
2. Inserire il sacchetto filtro in vello.  
**Figura C**
3. Applicare la testina aspirante e bloccare.

## Aspiraliquidi

### ⚠ PERICOLO

**Pericolo dovuto a polveri pericolose per la salute**  
*Malattie respiratorie dovute all'inalazione di polveri. Durante l'aspirazione liquidi, non possono essere assorbite polveri nocive per la salute.*

## Montare le labbra in gomma

1. Smontare le spazzole a striscia.  
**Figura D**
2. Montare le labbra in gomma.

### Nota

*Il lato strutturato delle labbra in gomma deve essere rivolto verso l'esterno.*

## Rimuovere il sacchetto filtro in vello

- Quando si assorbe lo sporco umido, il sacchetto filtro in vello deve sempre essere rimosso.
1. Sbloccare e rimuovere la testina aspirante.
  2. Estrarre verso l'alto il sacchetto filtro in vello sulla flangia.  
**Figura E**
  3. Chiudere l'aletta di chiusura e chiudere accuratamente il sacchetto filtro in vello.

4. Smaltire il sacchetto filtro in vello usato secondo le disposizioni di legge.
5. Applicare la testina aspirante e bloccare.

## Generale

- Quando si aspira lo sporco umido con la bocchetta fessure o la bocchetta poltrone (opzione), o se l'acqua viene aspirata principalmente da un serbatoio, si raccomanda di non attivare il tasto della funzione "Pulizia filtro semi-automatica".
- Al termine dell'aspirazione liquidi: pulire il filtro a cartuccia con la pulizia filtro. Pulire il serbatoio con un panno umido e asciugare.

## Collegamento a clip

Il tubo flessibile di aspirazione è dotato di un sistema a clip. Possono essere collegati tutti gli accessori con un diametro nominale di 35 mm.

### Figura F

## Uso

### Interruttore principale

<b>0</b>	L'apparecchio SPENTO
<b>1</b> <b>ON</b>	Apparecchio ACCESO Pulizia filtro semi-automatica: ON Presenza di corrente: OFF
 <b>2</b> <b>ON</b>	Apparecchio ACCESO Pulizia filtro semi-automatica: ON Presenza di corrente: ON

### Accensione dell'apparecchio

1. Inserire la spina.
2. Posizionare l'interruttore principale sul programma desiderato.

### Lavoro con utensili elettrici

**Solo per apparecchi con presa integrata:**

### ⚠ PERICOLO

### Pericolo di scossa elettrica

*Pericolo di lesioni e di danneggiamento.*

*La presa è prevista solo per il collegamento diretto degli utensili elettrici alla ventosa. Qualsiasi altro utilizzo della presa non è consentito.*

1. Inserire la spina dell'utensile elettrico nella ventosa. L'aspirapolvere si trova in stand-by.
2. Posizionare l'interruttore principale sul programma 2.

### Nota

*L'aspirapolvere si accende e spegne automaticamente con l'utensile elettrico.*

### Nota

*L'aspiratore ha un ritardo di avviamento fino a 0,5 secondi e un tempo di coda fino a un massimo di 5 secondi.*

### Nota

*Per il valore di alimentazione dell'utensile elettrico, vedere i dati tecnici.*

3. Rimuovere il tubo curvo sul tubo flessibile.

### Figura G

4. Svitare l'attacco a clip.
5. Avvitare il manicotto in gomma.
6. Collegare il manicotto in gomma all'utensile elettrico.

### Figura H

## Pulizia filtro semi-automatica

### Nota

L'azionamento della pulizia filtro ogni 5-10 minuti aumenta la durata nel tempo del filtro a cartuccia.

### Nota

L'attivazione della pulizia filtro semi-automatica è possibile soltanto se l'apparecchio è acceso.

1. Premere il tasto della pulizia filtro semi-automatica 5x. Il filtro a cartuccia viene quindi pulito tramite un getto d'aria (rumore pulsante).
2. Pulizia power (in caso di filtro a cartuccia particolarmente sporco): Chiudere manualmente il tubo di aspirazione o il tubo curvo e premere contemporaneamente il tasto della pulizia filtro semi-automatica 5x.

## Svuotamento del contenitore sporcizia

### ⚠ AVVERTIMENTO

**Pericolo a causa dell'acqua di scarico**

*Inquinamento ambientale*

Attenersi alle prescrizioni locali sul trattamento delle acque di scarico.

- Il canale di aspirazione è dotato di un galleggiante.
  - Quando viene raggiunto il livello massimo consentito di acqua sporca nel serbatoio, il flusso di aspirazione viene interrotto.
1. Spegnerne l'apparecchio tramite l'interruttore principale.
  2. Svuotare il serbatoio.

## Spegnimento dell'apparecchio

1. Premere il tasto della pulizia filtro semi-automatica 5x.
2. Spegnerne l'apparecchio tramite l'interruttore principale.
3. Togliere la spina.

## Dopo ogni utilizzo

1. Svuotare il serbatoio.
2. Pulire l'apparecchio all'interno e all'esterno attraverso l'aspirazione e con un panno umido.

## Conservazione dell'apparecchio

1. Conservare il tubo di aspirazione, il tubo flessibile di aspirazione e il cavo di alimentazione come mostrato nell'illustrazione.

### Figura 1

2. Posizionare l'apparecchio in un locale asciutto e proteggerlo dall'uso non autorizzato.

## Trasporto

### ⚠ PRUDENZA

**Mancata osservanza del peso**

*Pericolo di lesioni e di danneggiamento*

*Nel trasporto osservare il peso dell'apparecchio.*

1. Prelevare il tubo di aspirazione con la bocchetta per pavimenti dal supporto. Per il trasporto, tenere l'apparecchio per la maniglia di trasporto e per il tubo di aspirazione.
2. Per il trasporto in veicoli, assicurare l'apparecchio secondo le direttive in vigore affinché non possa scivolare e ribaltarsi.

## Stoccaggio

### ⚠ PRUDENZA

**Mancata osservanza del peso**

*Pericolo di lesioni e di danneggiamento*

*Nello stoccaggio, osservare il peso dell'apparecchio.*

*Utilizzare l'apparecchio solo all'interno.*

## Cura e manutenzione

### ⚠ PERICOLO

**Pericolo di scossa elettrica**

*Pericolo di lesioni in caso di contatto con parti sotto tensione*

*Spegnere l'apparecchio.*

*Staccare la spina.*

Le macchine che aspirano polvere sono dispositivi di sicurezza per la prevenzione o la risoluzione di pericoli ai sensi della BGV A1.

### ATTENZIONE

**Prodotti per la manutenzione al silicone**

*Le parti in plastica possono essere attaccate.*

*Per la pulizia, non utilizzare alcun prodotto per la manutenzione al silicone.*

- È possibile eseguire da soli semplici lavori di manutenzione e di cura.
- Pulire regolarmente la superficie dell'apparecchio e la parte interna del serbatoio con un panno umido.

## Sostituzione del filtro a cartuccia

1. Sbloccare e rimuovere la testina aspirante.
2. Ruotare la testina aspirante di 180° e posarla.
3. Svitare il dado di fissaggio.
4. Rimuovere il filtro a cartuccia.
5. Smaltire il filtro a cartuccia usato secondo le disposizioni di legge.
6. Mettere il nuovo filtro a cartuccia.
7. Inserire e serrare il dado di fissaggio.
8. Applicare la testina aspirante e bloccare.

## Sostituire il sacchetto filtro in vello

1. Sbloccare e rimuovere la testina aspirante.
2. Estrarre verso l'alto il sacchetto filtro in vello sulla flangia.

### Figura E

3. Chiudere l'aletta di chiusura e chiudere accuratamente il sacchetto filtro in vello.
4. Smaltire il sacchetto filtro in vello usato secondo le disposizioni di legge.
5. Inserire il nuovo sacchetto filtro in vello.
6. Applicare la testina aspirante e bloccare.

## Guida alla risoluzione dei guasti

### ⚠ PERICOLO

**Pericolo di scossa elettrica**

*Pericolo di lesioni in caso di contatto con parti sotto tensione*

*Spegnere l'apparecchio.*

*Staccare la spina.*

### Nota

*Se si verifica un guasto (ad es. rottura del filtro), l'apparecchio deve essere immediatamente spento. Il guasto deve essere eliminato prima di rimettere in funzione l'apparecchio.*

**La turbina di aspirazione non funziona**

1. Controllare la presa e il fusibile dell'alimentazione di corrente.
2. Controllare il cavo di rete, la spina ed eventualmente la presa di corrente dell'apparecchio.
3. Accendere l'apparecchio.

## La turbina di aspirazione funziona, ma l'apparecchio non aspira

Il galleggiante chiude il canale di aspirazione

1. Svuotare il vano raccolta sporco.

## La capacità di aspirazione diminuisce

1. Rimuovere le ostruzioni dall'ugello di aspirazione, dal tubo di aspirazione, dal tubo flessibile di aspirazione o dal filtro a cartuccia.
2. Sostituire il sacchetto filtro in vello pieno.
3. Premere il tasto della pulizia filtro semi-automatica 5x ad apparecchio acceso.
4. Sostituire il filtro a cartuccia.

## Emissione di polvere all'aspirazione

1. Controllare la corretta posizione di montaggio del filtro a cartuccia.
2. Sostituire il filtro a cartuccia.

## La pulizia filtro semi-automatica non funziona

1. Flessibile non collegato.

## La pulizia filtro semi-automatica non si spegne

1. Informare il servizio clienti.

## Non è possibile accendere la pulizia filtro semi-automatica

1. Informare il servizio clienti.

### Servizio clienti

Se non è possibile riparare il guasto occorre far controllare l'apparecchio dal servizio clienti.

## Garanzia

Le condizioni di garanzia valgono nel rispettivo paese di pubblicazione da parte della nostra società di vendita competente. Entro il termine di garanzia eliminiamo gratuitamente eventuali guasti all'apparecchio, se causati da difetto di materiale o di produzione. Nei casi previsti dalla garanzia si prega di rivolgersi al proprio rivenditore, oppure al più vicino centro di assistenza autorizzato, esibendo lo scontrino di acquisto. (Indirizzo vedi retro)

## Accessori e ricambi

Utilizzando solamente accessori e ricambi originali, si garantisce un funzionamento sicuro e privo di disturbi dell'apparecchio.

Si possono trovare informazioni riguardo ad accessori e ricambi su [www.kaercher.com](http://www.kaercher.com).

## Dichiarazione di conformità UE

Con la presente dichiariamo che la macchina di seguito definita, in conseguenza della sua progettazione e costruzione nonché nello stato in cui è stata immessa sul mercato, è conforme ai requisiti essenziali di sicurezza e salute pertinenti delle direttive UE. In caso di modifiche apportate alla macchina senza il nostro consenso, la presente dichiarazione perde ogni validità.

Prodotto: Aspiratore a secco e aspiraliquidi  
Tipo: 1.378-xxx

### Directive UE pertinenti

2006/42/CE (+2009/127/EG)

2011/65/UE

2014/30/UE

### Norme armonizzate applicate

EN 50581

EN 55014-1: 2017

EN 55014-2: 2015

EN 60335-1

EN 60335-2-69

EN 61000-3-2: 2014

EN 61000-3-3: 2013

EN 62233: 2008

### Norme nazionali applicate

-

I firmatari agiscono per incarico e con delega della direzione.



H. Jenner

Chairman of the Board of Management



S. Reiser

Director Regulatory Affairs & Certification

Responsabile della documentazione: S. Reiser

Alfred Kärcher SE & Co. KG

Alfred-Kärcher-Str. 28 - 40

71364 Winnenden (Germany)

Tel.: +49 7195 14-0

Fax: +49 7195 14-2212

Winnenden, 2019/10/01

## Dati tecnici

		NT 22/1 Ap L	NT 22/1 Ap Te L
<b>Collegamento elettrico</b>			
Tensione di rete	V	220-240	220-240
Fase	~	1	1
Frequenza di rete	Hz	50-60	50-60
Grado di protezione		IPX4	IPX4
Classe di protezione		II	
Classe di protezione			I
Potenza nominale	W	1200	1200
Potenza massima	W	1300	1300
Valore di alimentazione presa dell'apparecchio (EU)	W		100-2100
<b>Dati sulle prestazioni dell'apparecchio</b>			
Contenuto del serbatoio	l	22	22
Quantità di riempimento liquido	l	13	13
Portata d'aria (max.)	m <sup>3</sup> /h	130	130
Depressione (max.)	kPa (mbar)	19,0 (190)	19,0 (190)
<b>Dimensioni e pesi</b>			
Tipico peso d'esercizio	kg	5,7	6,1
Lunghezza x larghezza x altezza	mm	380 x 370 x 480	380 x 370 x 480
Diametro tubo flessibile di aspirazione	mm	35	35
Lunghezza tubo flessibile di aspirazione	m	1,9	1,9
<b>Valori rilevati secondo norma EN 60335-2-69</b>			
Livello di pressione acustica L <sub>pA</sub>	dB(A)	71	71
Incertezza K <sub>pA</sub>	dB(A)	1	1
Valore di vibrazione mano-braccio	m/s <sup>2</sup>	<2,5	<2,5
Incertezza K	m/s <sup>2</sup>	0,2	0,2
<b>Cavo di rete</b>			
Modello cavo di rete	mm <sup>2</sup>	H05VV-F 2x0,75	H05VV-F 3x1,5
Numero componenti (EU)		6.650-818.0	6.650-332.0
Lunghezza cavo	m	6	6

Con riserva di modifiche tecniche.

## Inhoud

Algemene instructies .....	25
Milieubescherming .....	25
Reglementair gebruik .....	25
Beschrijving apparaat .....	25
Symbolen op het apparaat .....	25
Vorbereiding .....	26
Inbedrijfstelling .....	26
Bediening .....	26
Vervoer .....	27
Opslag .....	27
Verzorging en onderhoud .....	27
Hulp bij storingen .....	27
Garantie .....	28
Toebehoren en reserveonderdelen .....	28
EU-conformiteitsverklaring .....	28
Technische gegevens .....	29

## Algemene instructies



Voordat u het apparaat voor het eerst gebruikt, dient u deze originele gebruiksaanwijzing en de meegeleverde veiligheidsinstructies door te lezen. Houd u hieraan. Bewaar beide documenten voor later gebruik of volgen de eigenaars.

- Wanneer de gebruiksaanwijzing en de veiligheidsinstructies niet worden opgevolgd, kan dit schade aan het toestel en gevaar voor de bediener en andere personen tot gevolg hebben.
- Bij transportschade de dealer onmiddellijk op de hoogte brengen.
- Controleer bij het uitpakken of de verpakking inhoud compleet is en niet beschadigd is.

## Milieubescherming



Het verpakkingsmateriaal is recyclebaar. Gooi verpakkingen met het gescheiden afval weg.



Elektrische en elektronische apparaten bevatten waardevolle recyclebare materialen en vaak onderdelen zoals batterijen, accu's of olie, die bij onjuiste omgang of verkeerd weggooiën een mogelijk gevaar voor de gezondheid en het milieu kunnen vormen. Voor een correct gebruik van het apparaat zijn deze onderdelen echter noodzakelijk. Apparaten met dit symbool mogen niet met het huisvuil worden weggegooid.

### Instructies voor inhoudsstoffen (REACH)

Actuele informatie over inhoudsstoffen vindt u onder: [www.kaercher.nl/REACH](http://www.kaercher.nl/REACH)

## Reglementair gebruik

- Deze zuiger is voor de natte en droge reiniging van bodem- en wandoppervlakken geschikt.
- Het apparaat is geschikt voor het afzuigen van droog, onbrandbaar stof op machines en apparaten dat schadelijk is voor de gezondheid; stofklasse L conform EN 60335-2-69. Uitzondering: kankerwekkende stoffen mogen niet worden opgezogen.
- Dit apparaat is geschikt voor commercieel gebruik, bijvoorbeeld in hotels, scholen, ziekenhuizen, fabrieken, winkels, kantoren en verhuurbedrijven.

## Beschrijving apparaat

### Afbeelding A

- ① Opname voor vloermondstuk
- ② Zuigslang
- ③ Luchtuitlaat, werklucht
- ④ Zuigkop
- ⑤ Vergrendeling van de zuigkop
- ⑥ Vuilreservoir
- ⑦ Zwenkwiel
- ⑧ Greep
- ⑨ Luchtinlaat, koellucht van de motor
- ⑩ Zuigopening
- ⑪ Stopcontact (alleen Ap Te L)
- ⑫ Vloermondstuk
- ⑬ Zuigbuis
- ⑭ Hoofdschakelaar
- ⑮ Toets voor de filterreiniging
- ⑯ Handgreep
- ⑰ Bevestigingssoog
- ⑱ Klembeugel slang
- ⑲ Vlotter
- ⑳ Bocht
- ㉑ Patronenfilter (PES)
- ㉒ Bevestigingsmoer
- ㉓ Houder voor zuigbuis
- ㉔ Netsnoer
- ㉕ Typeplaatje
- ㉖ Kabelhaak

## Symbolen op het apparaat

### Stofklasse

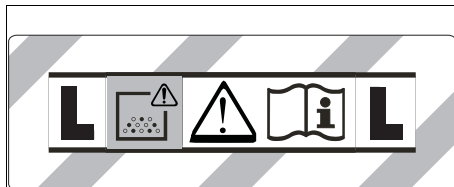

**WAARSCHUWING:** Dit apparaat bevat gezondheidsgevaarlijke stoffen. Leging en onderhoud, inclusief de verwijdering van de stofzak, mogen uitsluitend door deskundige personen worden uitgevoerd die geschikte beschermingskleding dragen. Niet inschakelen, voordat het complete filtersysteem is geïnstalleerd.

## Patronenfilter



Patronenfilter (PES)	
Bestelnummer	2.889-219.0

## Vorbereitung

1. Apparaat uitpakken en toebehoren monteren.  
**Afbeelding B**

## Inbedrijfstelling

### ⚠ WAARSCHUWING

**Gevaar voor de gezondheid door schadelijk stof**  
Ademhalingsaandoeningen door inademing van stof.  
Zuig niet zonder filterelement omdat er anders gevaar voor de gezondheid is door de verhoogde uitstoot van fijnstof.

### LET OP

**Gevaar door het naar binnen dringen van fijn stof.**  
Beschadigingsgevaar van de zuigmotor.  
Verwijder bij het zuigen nooit het patronenfilter.

## Droogzuigen

- Het apparaat is uitgerust met een vliesfilterzak met sluitstrip, bestelnummer 2.889-217.0 (5 stuks).

### Instructie

Met dit apparaat kunnen alle soorten stof tot stofklasse L worden opgezogen.

### Instructie

Het apparaat is als industriële stofzuiger geschikt voor het opzuigen van droog, niet-ontvlambaar stof met een grenswaarde voor de werkplek (AGW) groter dan of gelijk aan  $1 \text{ mg/m}^3$ .

- Bij het opzuigen van fijn stof kan ook een vliesfilterzak worden gebruikt.

## Vliesfilterzak inbouwen

1. Zuigkop ontgrendelen en verwijderen.
2. Vliesfilterzak plaatsen.

### Afbeelding C

3. Zuigkop plaatsen en vergrendelen.

## Natzuigen

### ⚠ GEVAAR

**Gevaar voor de gezondheid door schadelijk stof**  
Ademhalingsaandoeningen door inademing van stof.  
Bij het natzuigen mag geen stof worden opgezogen dat schadelijk is voor de gezondheid.

## Rubberstrips inbouwen

1. Borstelstroken demonteren.

### Afbeelding D

2. Rubberstrips inbouwen.

### Instructie

De gestructureerde kant van de rubberstrips moet naar buiten gericht zijn.

## Vliesfilterzak verwijderen

- Bij het opzuigen van nat vuil moet de vliesfilterzak altijd worden verwijderd.

1. Zuigkop ontgrendelen en verwijderen.
2. Vliesfilterzak aan de flens omhoog eruit trekken.

### Afbeelding E

3. Sluitstrip inklappen en vliesfilterzak afsluiten.
4. Gebruikte vliesfilterzak conform de wettelijke bepalingen afvoeren.
5. Zuigkop plaatsen en vergrendelen.

## Algemeen

- Bij het opzuigen van nat vuil met de voegensproeier of kussensproeier (optie), of wanneer u voornamelijk water uit een reservoir haalt, is het aan te raden om de toets van de functie "halfautomatische filterreiniging" niet in te drukken.
- Na beëindiging van het nat zuigen: Patronenfilter met de filterreiniging reinigen. Reservoir met een vochtige doek reinigen en droogmaken.

## Clipverbinding

De zuigslang is uitgerust met een clipsysteem. Alle onderdelen van het toebehoren met nominale breedte 35 mm kunnen worden aangesloten.

### Afbeelding F

## Bediening

### Hoofdschakelaar

<b>0</b>	Apparaat UIT
<b>1 ON</b>	Apparaat AAN Halfautomatische filterreiniging: AAN Stopcontact: UIT
 <b>2 ON</b>	Apparaat AAN Halfautomatische filterreiniging: AAN Stopcontact: AAN

### Apparaat inschakelen

1. Netstekker aansluiten.
2. Hoofdschakelaar op gewenst programma zetten.

## Werken met elektrisch gereedschap

**Alle bij apparaten met ingebouwd stopcontact: ⚠ GEVAAR**

### Gevaar voor elektrische schokken

Gevaar voor letsel en beschadiging.

De contactdoos is alleen voor de directe aansluiting van elektrisch gereedschap op de zuiger bedoeld. Elk ander gebruik van het stopcontact is niet toegestaan.

1. Netstekker van het elektrische gereedschap in de zuiger steken. Zuiger bevindt zich in stand-bymodus.
2. Hoofdschakelaar op programma 2 zetten.

### Instructie

De zuiger wordt automatisch samen met het elektrische gereedschap in- en uitgeschakeld.

### Instructie

de zuiger heeft een startvertraging van maximaal 0,5 seconden en een nalooptijd van maximaal 5 seconden.

### Instructie

Vermogensaansluitwaarde van het elektrische gereedschap, zie technische gegevens.

3. Bocht van de zuigslang verwijderen.

### Afbeelding G

4. Clipverbinding eraf schroeven.
5. Rubbermanchet vastschroeven.
6. Rubbermanchet op elektrisch gereedschap aansluiten.

### Afbeelding H

## Halfautomatische filterreiniging

### Instructie

Door de filterreiniging om de 5-10 minuten te activeren is de levensduur van het patronenfilter langer.

### Instructie

Het inschakelen van de halfautomatische filterreiniging is alleen mogelijk als het apparaat is ingeschakeld.

1. Toets van de halfautomatische filterreiniging 5x indrukken. Het patronenfilter wordt dan door een luchtstoot gereinigd (pulserend geluid).
2. Power-reiniging (bij bijzonder sterke verontreiniging van het patronenfilter): Zuigbuis of bocht met de hand afsluiten en de toets van de halfautomatische filterreiniging 5x indrukken.

## Vuilreservoir legen

### ⚠ WAARSCHUWING

#### Gevaar door afvalwater

#### Milieuverontreiniging

Neem plaatselijke voorschriften inzake de behandeling van afvalwater in acht.

- Het zuigkanaal is met een vlotter uitgerust.
  - Wanneer het maximaal toelaatbare afvalwatervolume in het reservoir wordt bereikt, wordt de zuigstroom onderbroken.
1. Apparaat aan de hoofdschakelaar uitschakelen.
  2. Reservoir legen.

## Apparaat uitschakelen

1. Toets van de halfautomatische filterreiniging 5x indrukken.
2. Apparaat aan de hoofdschakelaar uitschakelen.
3. Netstekker loskoppelen.

## Na elk gebruik

1. Reservoir legen.
2. Apparaat van binnen en van buiten reinigen door afzuigen en afvegen met een vochtige doek.

## Apparaat opbergen

1. Zuigbuizen, zuigslang en netsnoer volgens de afbeelding opbergen.

### Afbeelding I

2. Apparaat in een droge ruimte zetten en tegen gebruik door onbevoegden beveiligen.

## Vervoer

### ⚠ VOORZICHTIG

#### Niet in acht nemen van het gewicht

#### Gevaar voor letsel en beschadiging

Houd bij het vervoer rekening met het gewicht van het apparaat.

1. Zuigbuis met vloersproeier uit de houder nemen. Apparaat voor het dragen aan de handgreep en aan de zuigbuis vastnemen.
2. Apparaat bij het transport in voertuigen conform de richtlijnen tegen wegglijden en omvallen beveiligen.

## Opslag

### ⚠ VOORZICHTIG

#### Niet in acht nemen van het gewicht

#### Gevaar voor letsel en beschadiging

Houd bij de opslag rekening met het gewicht van het apparaat.

Het apparaat mat alleen in binnenruimtes worden opgeslagen.

## Verzorging en onderhoud

### ⚠ GEVAAR

#### Gevaar voor elektrische schokken

Letsel door aanraken van stroomvoerende onderdelen. Schakel het apparaat uit.

Trek de netstekker eruit.

Stofverwijderende machines en veiligheidsinrichtingen voor het vermijden of verhelpen van gevaren volgens BGV A1.

### LET OP

#### Siliconenhoudende onderhoudsmiddelen

Kunststof onderdelen kunnen worden aangetast.

Gebruik voor het reinigen geen siliconenhoudende onderhoudsmiddelen.

- U kunt onderhoudswerkzaamheden gemakkelijk zelf uitvoeren.
- Het oppervlak van het apparaat en de binnenkant van het reservoir regelmatig met een vochtige doek reinigen.

## Patronenfilter vervangen

1. Zuigkop ontgrendelen en verwijderen.
2. De zuigkop 180° draaien en verwijderen.
3. Bevestigingsmoer eruit draaien.
4. Patronenfilter verwijderen.
5. Gebruikt patronenfilter conform de wettelijke bepalingen afvoeren.
6. Nieuw patronenfilter plaatsen.
7. Bevestigingsmoer plaatsen en vastdraaien.
8. Zuigkop plaatsen en vergrendelen.

## Vliesfilterzak vervangen

1. Zuigkop ontgrendelen en verwijderen.
  2. Vliesfilterzak aan de flens omhoog eruit trekken.
- ### Afbeelding E
3. Sluitstrip inklappen en vliesfilterzak afsluiten.
  4. Gebruikte vliesfilterzak conform de wettelijke bepalingen afvoeren.
  5. Nieuwe vliesfilterzak plaatsen.
  6. Zuigkop plaatsen en vergrendelen.

## Hulp bij storingen

### ⚠ GEVAAR

#### Gevaar voor elektrische schokken

Letsel door aanraken van stroomvoerende onderdelen. Schakel het apparaat uit.

Trek de netstekker eruit.

### Instructie

Als er een storing optreedt (bijv. een filterbreuk), dan moet het apparaat onmiddellijk worden uitgeschakeld. De storing moet worden verholpen voordat het apparaat weer in bedrijf wordt gesteld.

#### Zuigturbine start niet

1. Stopcontact en de zekering van de stroomvoorziening controleren.
2. Netsnoer, netstekker en, indien nodig, stopcontact van het apparaat controleren.
3. Apparaat inschakelen.

#### Zuigturbine draait, maar het apparaat zuigt niet

Vlotter sluit zuigkanaal af

1. Vuilreservoir legen.

#### Zuigkracht neemt af

1. Verstoppingen uit zuigmond, zuigbuis, zuigslang of patronenfilter verwijderen.
2. Volle vliesfilterzak vervangen.
3. Toets van de halfautomatische filterreiniging bij een ingeschakeld apparaat 5x indrukken.
4. Patronenfilter vervangen.

### **Uittreden van stof tijdens het zuigen**

1. Controleren of het patronenfilter correct is ingebouwd.
2. Patronenfilter vervangen.

### **Halfautomatische filterreiniging werkt niet**

1. Zuigslang niet aangesloten.

### **Halfautomatische filterreiniging wordt niet uitgeschakeld**

1. Klantenservice op de hoogte brengen.

### **Halfautomatische filterreiniging kan niet worden ingeschakeld**

1. Klantenservice op de hoogte brengen.

### **Klantenservice**

Als de storing niet kan worden verholpen, moet het apparaat door de klantenservice worden gecontroleerd.

### **Garantie**

In elk land gelden de garantievoorwaarden die door onze verantwoordelijke verkoopmaatschappij zijn uitgegeven. Mogelijke storingen aan uw apparaat verhelpen we binnen de garantieperiode gratis, voor zover een materiaal- of fabricagefout de oorzaak is. Als u gebruik wilt maken van de garantie, neemt u met uw aankoopbon contact op met uw distributeur of de dichtstbijzijnde geautoriseerde klantenservice.

(adres zie achterzijde)

### **Toebehoren en reserveonderdelen**

Gebruik alleen origineel toebehoren en originele reserveonderdelen. Deze garanderen een veilige en storingsvrije werking van het apparaat.

Informatie over toebehoren en reserveonderdelen vindt u onder [www.kaercher.com](http://www.kaercher.com).

## **EU-conformiteitsverklaring**

Hiermee verklaren wij dat de hierna vermelde machine op basis van het ontwerp en type en in de door ons op de markt gebrachte uitvoering voldoet aan de relevante veiligheids- en gezondheidsvereisten van de EU-richtlijnen. Bij een niet door ons goedgekeurde wijziging van de machine verliest deze verklaring zijn geldigheid.

Product: Nat- en droogzuiger

Type: 1.378-xxx

### **Relevante EU-richtlijnen**

2006/42/EG (+2009/127/EG)

2011/65/EU

2014/30/EU

### **Toegepaste geharmoniseerde normen**

EN 50581

EN 55014-1: 2017

EN 55014-2: 2015

EN 60335-1

EN 60335-2-69

EN 61000-3-2: 2014

EN 61000-3-3: 2013

EN 62233: 2008

### **Toegepaste nationale normen**

-

De ondergetekenden handelen in opdracht en met volmacht van de directie.



H. Jenner

Chairman of the Board of Management



S. Reiser

Director Regulatory Affairs & Certification

Gevolmachtigde voor de documentatie: S. Reiser

Alfred Kärcher SE & Co. KG

Alfred-Kärcher-Str. 28 - 40

71364 Winnenden (Germany)

Tel.: +49 7195 14-0

Fax: +49 7195 14-2212

Winnenden, 2019/10/01



## Technische gegevens

		NT 22/1 Ap L	NT 22/1 Ap Te L
<b>Elektrische aansluiting</b>			
Netspanning	V	220-240	220-240
Fase	~	1	1
Netfrequentie	Hz	50-60	50-60
Beschermingsgraad		IPX4	IPX4
Beschermingsklasse		II	
Beschermingsklasse			I
Nominaal vermogen	W	1200	1200
Maximaal vermogen	W	1300	1300
Vermogensaansluitwaarde apparaatstopcontact (EU)	W		100-2100
<b>Gegevens capaciteit apparaat</b>			
Inhoud reservoir	l	22	22
Vulhoeveelheid vloeistof	l	13	13
Luchthoeveelheid (max.)	m <sup>3</sup> /h	130	130
Onderdruk (max.)	kPa (mbar)	19,0 (190)	19,0 (190)
<b>Afmetingen en gewichten</b>			
Typisch bedrijfsgewicht	kg	5,7	6,1
Lengte x breedte x hoogte	mm	380 x 370 x 480	380 x 370 x 480
Diameter zuigslang	mm	35	35
Lengte zuigslang	m	1,9	1,9
<b>Berekende waarden conform EN 60335-2-69</b>			
Geluidsdrukniveau L <sub>pA</sub>	dB(A)	71	71
Onzekerheid K <sub>pA</sub>	dB(A)	1	1
Hand-arm-vibratiewaarde	m/s <sup>2</sup>	<2,5	<2,5
Onzekerheid K	m/s <sup>2</sup>	0,2	0,2
<b>Netkabel</b>			
Type netsnoer	mm <sup>2</sup>	H05VV-F 2x0,75	H05VV-F 3x1,5
Onderdeelnummer (EU)		6.650-818.0	6.650-332.0
Kabellengte	m	6	6

Technische wijzigingen voorbehouden.

## Índice de contenidos

Avisos generales .....	30
Protección del medioambiente .....	30
Uso previsto .....	30
Descripción del equipo .....	30
Símbolos en el equipo .....	30
Preparación .....	31
Puesta en funcionamiento .....	31
Manejo .....	31
Transporte .....	32
Almacenamiento .....	32
Conservación y mantenimiento .....	32
Ayuda en caso de fallos .....	32
Garantía .....	33
Accesorios y recambios .....	33
Declaración de conformidad UE .....	33
Datos técnicos .....	34

## Avisos generales



Antes de poner en marcha por primera vez el equipo, lea este manual de instrucciones y las instrucciones de seguridad adjuntas. Actúe conforme a estos documentos. Conserve estos dos manuales para su uso posterior o para propietarios ulteriores.

- En caso de no respetar el manual de instrucciones o las instrucciones de seguridad, se pueden causar daños al equipo y crear peligros para el operario y otras personas.
- Informe inmediatamente a su distribuidor si se han producido daños durante el transporte.
- Compruebe si faltan accesorios en el contenido del paquete o si existen daños.

## Protección del medioambiente



Los materiales del embalaje son reciclables. Elimine los embalajes de forma respetuosa con el medioambiente.



Los equipos eléctricos y electrónicos contienen materiales reciclables y, a menudo, componentes, como baterías, acumuladores o aceite, que suponen un riesgo potencial para la salud de las personas o el medioambiente en caso de manipularse o eliminarse de forma inadecuada. Sin embargo, dichos componentes son necesarios para un servicio adecuado del equipo. Los equipos identificados con este símbolo no pueden eliminarse con la basura doméstica.

### Avisos sobre sustancias contenidas (REACH)

Encontrará información actual sobre las sustancias contenidas en: [www.kaercher.com/REACH](http://www.kaercher.com/REACH)

## Uso previsto

- Esta aspiradora ha sido diseñada para la limpieza en seco y en húmedo de las superficies del suelo y de las paredes.
- El equipo es apto para aspirar polvos secos, no inflamables y nocivos para la salud en máquinas y equipos: clase de polvo L establecida por la norma EN 60335-2-69. Limitación: No se deben aspirar sustancias cancerígenas.
- Este equipo es apto para el uso industrial, p. ej. en hoteles, escuelas, hospitales, fábricas, tiendas, oficinas y negocios de alquiler.

## Descripción del equipo

### Figura A

- ① Alojamiento para la boquilla para suelos
- ② Manguera de aspiración
- ③ Salida del aire de trabajo
- ④ Cabezal de aspiración
- ⑤ Cierre del cabezal de aspiración
- ⑥ Recipiente de suciedad
- ⑦ Rodillo de dirección
- ⑧ Retráctil
- ⑨ Entrada de aire de refrigeración del motor
- ⑩ Tubuladura de aspiración
- ⑪ Enchufe (solo Ap Te L)
- ⑫ Boquilla para suelos
- ⑬ Tubo de aspiración
- ⑭ Interruptor principal
- ⑮ Pulsador de la limpieza de filtro
- ⑯ Asa de transporte
- ⑰ Orejeta de fijación
- ⑱ Gancho para manguera
- ⑲ Flotador
- ⑳ Codo
- ㉑ Filtro de cartucho (PES)
- ㉒ Tuerca de fijación
- ㉓ Soporte para el tubo de aspiración
- ㉔ Cable de red
- ㉕ Placa de características
- ㉖ Portacables

## Símbolos en el equipo

### Tipo de polvo

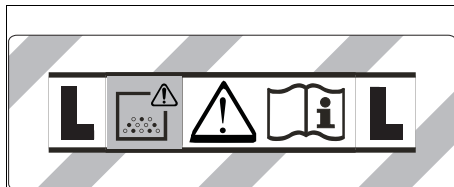

**ADVERTENCIA:** Este equipo contiene polvo dañino para la salud. Solo personas formadas y con un equipo de protección adecuado deben llevar a cabo tareas de vaciado y mantenimiento, incluida la retirada de la bolsa de polvo. No conectar hasta que no se haya instalado el sistema de filtros completo.

## Filtro de cartucho



Filtro de cartucho (PES)	
Referencia de pedido	2.889-219.0

## Preparación

1. Desembale el equipo y monte los accesorios.

### Figura B

## Puesta en funcionamiento

### ⚠ ADVERTENCIA

#### **Peligro por polvo dañino para la salud**

*Enfermedades de las vías respiratorias por la inhalación de polvo.*

*Nunca aspire sin elemento filtrante, ya que en caso contrario sube el riesgo para la salud por la mayor salida de polvo fino.*

### **CUIDADO**

#### **Peligro por la entrada de polvo fino**

*Peligro de daños en el motor de aspiración.*

*No retire nunca el filtro de cartucho durante la aspiración.*

## Aspiración en seco

- El equipo dispone de una bolsa filtrante de fieltro con lengüeta de cierre, referencia de pedido 2.889-217.0 (5 unidades).

### **Nota**

*Con este equipo se puede aspirar todo tipo de polvo hasta el tipo de polvo L.*

### **Nota**

*El equipo es adecuado como aspirador para uso industrial para aspirar polvo seco no inflamable con valores límite de puesto de trabajo superiores o iguales a 1 mg/m<sup>3</sup>.*

- Durante la aspiración del polvo fino, puede utilizarse de forma adicional una bolsa filtrante de fieltro.

## Montaje de la bolsa filtrante de fieltro

1. Desbloquee y retire el cabezal de aspiración.
  2. Coloque la bolsa filtrante de fieltro.
- ### Figura C
3. Coloque y bloquee el cabezal de aspiración.

## Aspiración de suciedad líquida

### ⚠ PELIGRO

#### **Peligro por polvo dañino para la salud**

*Enfermedades de las vías respiratorias por la inhalación de polvo.*

*Durante la aspiración de suciedad líquida no se deben recoger polvos dañinos para la salud.*

## Montaje de los labios de goma

1. Desmonte las tiras del cepillo.

### Figura D

2. Monte los labios de goma.

### **Nota**

*El lado estructurado de los labios de goma debe quedar orientado hacia fuera.*

## Retirada de la bolsa filtrante de fieltro

- Para la aspiración de suciedad líquida siempre debe retirarse la bolsa filtrante de fieltro.

1. Desbloquee y retire el cabezal de aspiración.
2. Extraiga hacia arriba la bolsa filtrante de fieltro en la brida.

### Figura E

3. Pliegue la lengüeta de cierre y selle la bolsa filtrante de fieltro de forma hermética.
4. Elimine la bolsa filtrante de fieltro usada conforme a las normativas legales.
5. Coloque y bloquee el cabezal de aspiración.

## Generalidades

- Al aspirar suciedad líquida con la boquilla para ranuras o la boquilla para acolchado (opción), sobre todo si se va a aspirar principalmente agua de un recipiente, se recomienda no accionar la tecla de la función «Limpieza semiautomática del filtro».
- Al finalizar la aspiración de suciedad líquida: Limpie el filtro de cartucho con la limpieza del filtro. Limpie y seque el recipiente con un paño húmedo.

## Conexión de clip

La manguera de aspiración está equipada con un sistema de clips. Se pueden conectar todos los accesorios con un ancho nominal de 35 mm.

### Figura F

## Manejo

### Interruptor principal

<b>0</b>	Equipo OFF
<b>1</b> <b>ON</b>	Equipo ON Limpieza semiautomática de filtros: ENCENDIDO Enchufe: OFF
 <b>2</b> <b>ON</b>	Equipo ON Limpieza semiautomática de filtros: ENCENDIDO Enchufe: ON

### Conexión del equipo

1. Enchufar el conector de red.
2. Ajustar el interruptor principal al programa deseado.

## Trabajos con herramienta eléctrica

### Solo en equipos con enchufe incorporado:

### ⚠ PELIGRO

#### **Peligro de choques eléctricos**

*Peligro de lesiones y daños.*

*El enchufe solo es para la conexión directa de herramientas eléctricas a la aspiradora. Cualquier otro uso del enchufe es inadecuado.*

1. Enchufe el conector de red de la herramienta eléctrica en la aspiradora. La aspiradora se encuentra en el modo stand-by.
2. Ajustar el interruptor principal al programa 2.

### **Nota**

*La aspiradora se conecta y desconecta automáticamente con la herramienta eléctrica.*

### **Nota**

*La aspiradora tiene un retraso de arranque de hasta 0,5 segundos y un tiempo de marcha en inercia de hasta 5 segundos.*

### **Nota**

*Para el valor de conexión de potencia de las herramientas eléctricas, consulte los datos técnicos.*

3. Retire el codo de la manguera de aspiración.

### Figura G

4. Desenrosacar la conexión de clip.

- Enroskar el manguito de goma.
- Conectar el manguito de goma a la herramienta eléctrica.

#### Figura H

### Limpieza semiautomática de filtros

#### Nota

Accionar la limpieza del filtro cada 5-10 minutos incrementa la vida útil del filtro de cartucho.

#### Nota

La conexión de la limpieza semiautomática de filtros solo se puede llevar a cabo con el equipo conectado.

- Accione el pulsador de la limpieza semiautomática del filtro 5 veces. El filtro de cartucho se limpia mediante una descarga de aire (ruido de golpeteos).
- Limpieza power (cuando el filtro de cartucho esté especialmente sucio): Cierre el tubo de aspiración o el codo con la mano y al mismo tiempo accione 5 veces la tecla de limpieza semiautomática del filtro.

### Vaciado del recipiente de suciedad

#### ⚠ ADVERTENCIA

#### Peligro por aguas residuales

Contaminación del medioambiente

Tenga en cuenta las normativas locales en materia de tratamiento de aguas residuales.

- El canal de aspiración está dotado de un flotador.
  - Cuando se alcanza el nivel máximo permitido de agua sucia en el recipiente, se interrumpe el flujo de aspiración.
- Desconecte el equipo en el interruptor principal.
  - Vacíe el recipiente.

### Desconexión del equipo

- Accione el pulsador de la limpieza semiautomática del filtro 5 veces.
- Desconecte el equipo en el interruptor principal.
- Desenchufe el conector de red.

### Tras cada servicio

- Vacíe el recipiente.
- Limpie el interior y el exterior del equipo mediante aspiración y lavado con un paño húmedo.

### Almacenaje del equipo

- Almacene el tubo de aspiración, la manguera de aspiración y el cable de red según se muestra en la figura.

#### Figura I

- Coloque el equipo en un espacio seco y protéjalo contra cualquier uso no autorizado.

### Transporte

#### ⚠ PRECAUCIÓN

#### Inobservancia del peso

Peligro de lesiones y daños

Tenga en cuenta el peso del equipo durante el transporte.

- Retire el tubo de aspiración con la boquilla para suelos del soporte. Coja el equipo por el asa de transporte y el tubo de aspiración para transportarlo.
- Al transportar el equipo en vehículos, asegúrelo para evitar que resbale y vuelque conforme a las directrices vigentes.

### Almacenamiento

#### ⚠ PRECAUCIÓN

#### Inobservancia del peso

Peligro de lesiones y daños

Tenga en cuenta el peso del equipo para su almacenamiento.

El equipo solo se puede almacenar en interiores.

### Conservación y mantenimiento

#### ⚠ PELIGRO

#### Peligro de choques eléctricos

Lesiones al tocar piezas que conducen corriente

Desconecte el equipo.

Desconecte el conector de red.

Las máquinas que generan polvo cuentan con dispositivos de seguridad para evitar o solucionar peligros conforme a BGV A1.

#### CUIDADO

#### Detergentes con silicona

Las piezas de plástico pueden sufrir daños.

No use detergentes con silicona para la limpieza.

- Los trabajos de limpieza y mantenimiento sencillos los puede realizar usted mismo.
- Limpie regularmente la superficie del equipo y el interior del recipiente con un paño húmedo.

### Cambio del filtro de cartucho

- Desbloquee y retire el cabezal de aspiración.
- Gire el cabezal de aspiración 180° y retírelo.
- Desenrosque la tuerca de fijación.
- Retire el filtro de cartucho.
- Eliminar el filtro de cartucho usado conforme a las normativas legales.
- Coloque el nuevo filtro de cartucho.
- Inserte y apriete la tuerca de fijación.
- Coloque y bloquee el cabezal de aspiración.

### Cambio de la bolsa filtrante de fieltro

- Desbloquee y retire el cabezal de aspiración.
- Extraer hacia arriba la bolsa filtrante de fieltro en la brida.

#### Figura E

- Pliegue la lengüeta de cierre y selle la bolsa filtrante de fieltro de forma hermética.
- Elimine la bolsa filtrante de fieltro usada conforme a las normativas legales.
- Coloque la nueva bolsa filtrante de fieltro.
- Coloque y bloquee el cabezal de aspiración.

### Ayuda en caso de fallos

#### ⚠ PELIGRO

#### Peligro de choques eléctricos

Lesiones al tocar piezas que conducen corriente

Desconecte el equipo.

Desconecte el conector de red.

#### Nota

Si surge un fallo (p. ej. rotura de filtro), hay que desconectar el equipo inmediatamente. Antes de la nueva puesta en funcionamiento hay que eliminar el fallo.

#### La turbina de aspiración no funciona

- Compruebe el enchufe y el fusible de la alimentación de corriente.
- Compruebe el cable de red, el conector de red y, en caso necesario, el enchufe del equipo.
- Conecte el equipo.

### La turbina de aspiración funciona, pero el equipo no aspira

El flotador cierra el canal de aspiración

1. Vacíe el recipiente de suciedad.

### La potencia de aspiración se reduce

1. Elimine el atasco de la boquilla aspiradora, del tubo de aspiración, de la manguera de aspiración o del filtro de cartucho.
2. Cambie la bolsa filtrante de fieltro llena.
3. Accione el pulsador de la limpieza semiautomática del filtro 5 veces con el equipo conectado.
4. Cambie el filtro de cartucho.

### Salida de polvo durante la aspiración

1. Compruebe la correcta posición de montaje del filtro de cartucho.
2. Cambie el filtro de cartucho.

### La limpieza semiautomática de filtros no funciona

1. Manguera de aspiración no conectada.

### La limpieza semiautomática de filtros no se desconecta

1. Póngase en contacto con el servicio de posventa.

### La limpieza del filtro semiautomática no se puede conectar

1. Póngase en contacto con el servicio de posventa.

### Servicio de posventa

Si no se puede solventar el fallo, el Servicio de postventa debe comprobar el equipo.

### Garantía

En cada país se aplican las condiciones de garantía indicadas por nuestra compañía distribuidora autorizada. Subsanciamos cualquier fallo en su equipo de forma gratuita dentro del plazo de garantía siempre que la causa se deba a un fallo de fabricación o material. En caso de garantía, póngase en contacto con su distribuidor o con el servicio de postventa autorizado más próximo presentando la factura de compra. (Dirección en el reverso)

### Accesorios y recambios

Utilice únicamente accesorios y recambios originales, estos garantizan un servicio seguro y fiable del equipo. Encontrará información sobre los accesorios y recambios en [www.kaercher.com](http://www.kaercher.com).

### Declaración de conformidad UE

Por la presente declaramos que la máquina designada a continuación cumple, en lo que respecta a su diseño y tipo constructivo así como a la versión puesta a la venta por nosotros, las normas básicas de seguridad y sobre la salud que figuran en las directivas comunitarias correspondientes. Si se producen modificaciones no acordadas en la máquina, esta declaración pierde su validez.

Producto: Aspirador en seco y húmedo

Tipo: 1.378-xxx

#### Directivas UE aplicables

2006/42/CE (+2009/127/CE)

2011/65/UE

2014/30/UE

#### Normas armonizadas aplicadas

EN 50581

EN 55014-1: 2017

EN 55014-2: 2015

EN 60335-1

EN 60335-2-69

EN 61000-3-2: 2014

EN 61000-3-3: 2013

EN 62233: 2008

#### Normas nacionales aplicadas

-

Los abajo firmantes actúan en nombre y con la autorización de la junta directiva.



H. Jenner

Chairman of the Board of Management



S. Reiser

Director Regulatory Affairs & Certification

Responsable de documentación: S. Reiser

Alfred Kärcher SE & Co. KG

Alfred-Kärcher-Str. 28 - 40

71364 Winnenden (Germany)

Tel.: +49 7195 14-0

Fax: +49 7195 14-2212

Winnenden, 2019/10/01

## Datos técnicos

		NT 22/1 Ap L	NT 22/1 Ap Te L
<b>Conexión eléctrica</b>			
Tensión de red	V	220-240	220-240
Fase	~	1	1
Frecuencia de red	Hz	50-60	50-60
Tipo de protección		IPX4	IPX4
Clase de protección		II	
Clase de protección			I
Potencia nominal	W	1200	1200
Potencia máxima	W	1300	1300
Valor de conexión de potencia del enchufe del equipo (EU)	W		100-2100
<b>Datos de potencia del equipo</b>			
Contenido del recipiente	l	22	22
Volumen de llenado de líquido	l	13	13
Volumen de aire (máx.)	m <sup>3</sup> /h	130	130
Baja presión (máx.)	kPa (mbar)	19,0 (190)	19,0 (190)
<b>Peso y dimensiones</b>			
Peso de servicio típico	kg	5,7	6,1
Longitud x anchura x altura	mm	380 x 370 x 480	380 x 370 x 480
Diámetro de la manguera de aspiración	mm	35	35
Longitud de la manguera de aspiración	m	1,9	1,9
<b>Valores calculados conforme a EN 60335-2-69</b>			
Nivel de presión acústica L <sub>pA</sub>	dB(A)	71	71
Inseguridad K <sub>pA</sub>	dB(A)	1	1
Nivel de vibraciones mano-brazo	m/s <sup>2</sup>	<2,5	<2,5
Inseguridad K	m/s <sup>2</sup>	0,2	0,2
<b>Cable de red</b>			
N.º del cable de red	mm <sup>2</sup>	H05VV-F 2x0,75	H05VV-F 3x1,5
Referencia (EU)		6.650-818.0	6.650-332.0
Longitud del cable	m	6	6

Reservado el derecho de realizar modificaciones técnicas.

## Índice

Indicações gerais .....	35
Protecção do meio ambiente .....	35
Utilização prevista .....	35
Descrição do aparelho .....	35
Símbolos no aparelho .....	35
Preparação .....	36
Arranque .....	36
Operação .....	36
Transporte .....	37
Armazenamento .....	37
Conservação e manutenção .....	37
Ajuda em caso de avarias .....	37
Garantia .....	38
Acessórios e peças sobressalentes .....	38
Declaração de conformidade UE .....	38
Dados técnicos .....	39

## Indicações gerais



Antes da primeira utilização do aparelho leia o manual original e os avisos de segurança que o acompanham. Proceda

em conformidade.

ConsERVE as duas folhas para referência ou utilização futura.

- A não observância do manual de instruções e dos avisos de segurança pode originar danos no aparelho e perigo para o operador e terceiros.
- Em caso de danos de transporte, informar imediatamente o distribuidor.
- Ao desembalar, verifique o conteúdo da embalagem e se existem acessórios em falta ou danos.

## Protecção do meio ambiente



Os materiais de embalagem são recicláveis. Elimine as embalagens de acordo com os regulamentos ambientais.



Os aparelhos eléctricos e electrónicos contêm materiais recicláveis de valor e, com frequência, componentes como baterias, acumuladores ou óleo que, em caso de manipulação ou recolha errada, podem representar um potencial perigo para a saúde humana e para o ambiente. Estes componentes são necessários para o bom funcionamento do aparelho. Os aparelhos que apresentem este símbolo não devem ser recolhidos no lixo doméstico.

### Avisos relativos a ingredientes (REACH)

Pode encontrar informações actualizadas acerca de ingredientes em: [www.kaercher.com/REACH](http://www.kaercher.com/REACH)

## Utilização prevista

- Este aspirador destina-se à limpeza a seco e à limpeza húmida de superfícies pavimentadas e superfícies de parede.
- O aparelho é adequado para aspiração de poeiras secas, não inflamáveis, prejudiciais à saúde em máquinas e aparelhos; classe de pó L de acordo com a EN 60335-2-69. Restrição: Não podem ser aspiradas substâncias cancerígenas.
- Este aparelho é adequado para a utilização industrial, por exemplo, no artesanato, em hotéis, escolas, hospitais, fábricas, lojas, escritórios e agências imobiliárias.

## Descrição do aparelho

### Figura A

- ① Admissão para bocal para pavimentos
- ② Mangueira de aspiração
- ③ Ar de saída, ar de trabalho
- ④ Cabeça de aspiração
- ⑤ Bloqueio da cabeça de aspiração
- ⑥ Recipiente de sujidade
- ⑦ Roleto de direcção
- ⑧ Punho
- ⑨ Entrada de ar, ar de arrefecimento do motor
- ⑩ Suporte de aspiração
- ⑪ Tomada (apenas Ap Te L)
- ⑫ Bocal para pavimentos
- ⑬ Tubo de aspiração
- ⑭ Interruptor principal
- ⑮ Botão da limpeza do filtro
- ⑯ Pega de transporte
- ⑰ Ilhó de fixação
- ⑱ Gancho para mangueiras
- ⑲ Flutuador
- ⑳ Tubo curvo
- ㉑ Filtro de cartucho (PES)
- ㉒ Porca de fixação
- ㉓ Suporte do tubo de aspiração
- ㉔ Cabo de rede
- ㉕ Placa de características
- ㉖ Braçadeira para cabo

## Símbolos no aparelho

### Classe de pó

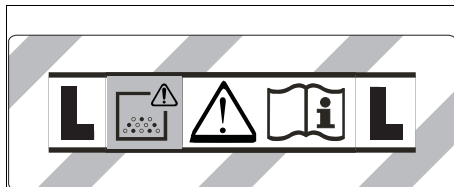

**ADVERTÊNCIA:** Este aparelho contém pó perigosos para a saúde. O esvaziamento e manutenção, incluindo a remoção do saco de pó, só podem ser efectuados por profissionais experientes envergando equipamento de protecção adequado. Não ligar antes de estar instalado o sistema filtrante completo.

## Filtro de cartucho

	Filtro de cartucho (PES)	
	Refª	2.889-219.0

## Preparação

1. Desembalar aparelho e montar acessórios.  
**Figura B**

## Arranque

### ⚠ ATENÇÃO

#### **Perigo devido a pó nocivo para a saúde**

*Doenças das vias respiratórias devido a inalação de pó. Não aspire sem o elemento filtrante, pois a elevada emissão de pó fino constitui um perigo para a saúde.*

### ADVERTÊNCIA

#### **Perigo devido à entrada de pó fino**

*Perigo de danos na turbina de aspiração.*

*Ao aspirar, nunca retire o filtro de cartucho.*

## Aspiração de sólidos

- O aparelho está equipado com um saco de filtro de velo com lingueta de fecho, refª 2.889-217.0 (5 unidades).

### Aviso

*Este dispositivo permite absorver todos os tipos de poeiras até à classe de pó L.*

### Aviso

*O aparelho é adequado como aspirador industrial para aspiração de poeiras secas não inflamáveis, com valores iguais ou superiores a 1 mg/m<sup>3</sup>.*

- Para a aspiração de pó fino, pode ser utilizado adicionalmente um saco de filtro de velo.

## Instalar o saco de filtro de velo

1. Desbloquear e retirar a cabeça de aspiração.
2. Encaixar o saco de filtro de velo.  
**Figura C**
3. Colocar e bloquear a cabeça de aspiração.

## Aspiração de líquidos

### ⚠ PERIGO

#### **Perigo devido a pó nocivo para a saúde**

*Doenças das vias respiratórias devido a inalação de pó. Na aspiração de líquidos, não podem ser aspirados pós prejudiciais à saúde.*

## Instalar lábios de borracha

1. Desmontar as tiras de escovas.  
**Figura D**
2. Instalar lábios de borracha.

### Aviso

*O lado estruturado dos lábios de borracha tem de ficar virado para fora.*

## Remover o saco de filtro de velo

- Para a aspiração de sujidade húmida, tem de ser sempre retirado o saco de filtro de velo.
1. Desbloquear e retirar a cabeça de aspiração.
  2. Retirar para cima o saco de filtro de velo da flange.  
**Figura E**
  3. Engatar a lingueta de fecho e fechar bem o saco de filtro de velo.
  4. Eliminar o saco de filtro de velo usado em conformidade com as normas legais.
  5. Colocar e bloquear a cabeça de aspiração.

## Informações gerais

- Ao aspirar sujidade húmida com o bocal para juntas ou com o bocal para estofados (opção), ou quando se aspira sobretudo água de um depósito, é recomendável não accionar a tecla da função "Limpeza semi-automática do filtro".
- Após a conclusão da aspiração de líquidos: Limpar o filtro de cartucho com a limpeza do filtro. Limpar o depósito com um pano húmido e secá-lo.

## Ligação tipo "clipe"

A mangueira de aspiração está equipada com um sistema de clipe. Podem ser ligadas todas as peças de acessório com um diâmetro nominal de 35 mm.

### Figura F

## Operação

### Interruptor principal

<b>0</b>	Aparelho desligado
<b>1 ON</b>	Aparelho ligado Limpeza semi-automática do filtro: LIGADO Tomada: DESLIGADA
 <b>2 ON</b>	Aparelho ligado Limpeza semi-automática do filtro: LIGADO Tomada: LIGADO

### Ligar o aparelho

1. Ligar a ficha de rede.
2. Colocar o interruptor principal no programa pretendido.

## Trabalhar com ferramentas eléctricas

### Apenas para aparelhos com tomada embutida:

### ⚠ PERIGO

#### **Perigo de choque eléctrico**

*Perigo de ferimentos e danos.*

*A tomada destina-se apenas à ligação directa de ferramentas eléctricas ao aspirador. Não é permitida qualquer outra utilização da tomada.*

1. Inserir a ficha de rede da ferramenta eléctrica no aspirador. O aspirador encontra-se em modo Standby.
2. Colocar o interruptor principal no programa 2.

### Aviso

*O aspirador é ligado e desligado automaticamente com a ferramenta eléctrica.*

### Aviso

*O aspirador tem um atraso no arranque de, no máximo, 0,5 segundos e um tempo de funcionamento por inércia de, no máximo, 5 segundos.*

### Aviso

*Ver valor de ligação de potência nos Dados técnicos*

3. Retirar o tubo curvo da mangueira de aspiração.

### Figura G

4. Desaparafusar a ligação tipo "clipe".
5. Aparafusar o casquilho de borracha.
6. Conectar o casquilho de borracha à ferramenta eléctrica.

### Figura H



## Limpeza semi-automática do filtro

### Aviso

O accionamento da limpeza do filtro a cada 5-10 minutos aumenta o tempo de paragem do filtro de cartucho.

### Aviso

A ligação da limpeza semi-automática do filtro só é possível com o aparelho ligado.

1. Accionar 5x o botão da limpeza semi-automática do filtro. O filtro de cartucho é, então, limpo através de um sopro de ar (som pulsante).
2. Limpeza Power (para elevados níveis de sujidade do filtro de cartucho): Fechar manualmente o tubo de aspiração ou o tubo curvo e, ao mesmo tempo, accionar 5x a tecla da limpeza semi-automática do filtro.

## Esvaziar o recipiente de sujidade

### ⚠ ATENÇÃO

**Perigo devido a água suja**

*Poluição do meio ambiente*

Observe as prescrições locais para o tratamento dos efluentes.

- O canal de aspiração está equipado com um flutuador.
  - Quando o nível máximo de água suja permitida no depósito é atingido, a corrente de aspiração é interrompida.
1. Desligar o aparelho no interruptor principal.
  2. Esvaziar o depósito.

## Desligar o aparelho

1. Accionar 5x o botão da limpeza semi-automática do filtro.
2. Desligar o aparelho no interruptor principal.
3. Retirar a ficha de rede.

## Após cada operação

1. Esvaziar o depósito.
2. Aspirar o interior e o exterior do aparelho e limpar com um pano húmido.

## Armazenar o aparelho

1. Armazenar os tubos de aspiração, a mangueira de aspiração e o cabo de rede de acordo com a figura. **Figura I**
2. Guardar o aparelho num lugar seco e proteger contra utilização não autorizada.

## Transporte

### ⚠ CUIDADO

**Não observância do peso**

*Perigo de ferimentos e danos*

Considere o peso do aparelho ao transportá-lo.

1. Retirar do suporte o tubo de aspiração com bocal para pavimentos. Para transportar o aparelho, agarrar pela pega de transporte e pelo tubo de aspiração.
2. Ao transportar o aparelho em veículos, protegê-lo contra deslizamento e tombo, de acordo com as directivas em vigor.

## Armazenamento

### ⚠ CUIDADO

**Não observância do peso**

*Perigo de ferimentos e danos*

Considere o peso do aparelho para o respectivo armazenamento.

O aparelho só pode ser armazenado no interior.

## Conservação e manutenção

### ⚠ PERIGO

**Perigo de choque eléctrico**

*Ferimentos devido ao contacto com peças sob tensão*  
*Desligue o aparelho.*

*Retire a ficha de rede.*

As máquinas de remoção de pó são unidades de segurança cujo objectivo é prevenir ou eliminar perigos, na aceção de BGV A1.

### ADVERTÊNCIA

**Produtos de conservação com silicone**

*Podem atacar as peças de plástico.*

*Não utilize na limpeza produtos de conservação contendo silicone.*

- Os trabalhos simples de manutenção e conservação podem ser executados por si.
- Limpar regularmente a superfície do aparelho e a parte interna do depósito com um pano húmido.

## Trocar o filtro de cartucho

1. Desbloquear e retirar a cabeça de aspiração.
2. Girar a cabeça de aspiração em 180 ° e baixá-la.
3. Desaparafusar a porca de fixação.
4. Retirar o filtro de cartucho.
5. Eliminar o filtro de cartucho usado em conformidade com as normas legais.
6. Colocar o novo filtro de cartucho.
7. Colocar e apertar a porca de fixação.
8. Colocar e bloquear a cabeça de aspiração.

## Substituir o saco de filtro de velo

1. Desbloquear e retirar a cabeça de aspiração.
2. Retirar para cima o saco de filtro de velo da flange. **Figura E**
3. Engatar a lingueta de fecho e fechar bem o saco de filtro de velo.
4. Eliminar o saco de filtro de velo usado em conformidade com as normas legais.
5. Encaixar o saco de filtro de velo novo.
6. Colocar e bloquear a cabeça de aspiração.

## Ajuda em caso de avarias

### ⚠ PERIGO

**Perigo de choque eléctrico**

*Ferimentos devido ao contacto com peças sob tensão*  
*Desligue o aparelho.*

*Retire a ficha de rede.*

### Aviso

*Se ocorrer uma avaria (p. ex. ruptura do filtro), o aparelho tem de ser desligado de imediato. A avaria tem de ser reparada antes de um novo arranque.*

**A turbina de aspiração não funciona**

1. Verificar a tomada e o fusível da alimentação eléctrica.
2. Verificar o cabo de rede, a ficha de rede e, se necessário, a tomada do aparelho.
3. Ligar o aparelho.

**A turbina de aspiração está a funcionar, mas o aparelho não aspira**

O flutuador fecha o canal de aspiração

1. Esvaziar o recipiente de sujidade.

## A potência de aspiração diminui

1. Remover obstruções do bocal de aspiração, do tubo de aspiração, da mangueira de aspiração ou do filtro de cartucho.
2. Substituir o saco de filtro de velo cheio.
3. Accionar 5x o botão da limpeza semi-automática do filtro com o aparelho ligado.
4. Substituir o filtro de cartucho.

## Saída de pó ao aspirar

1. Verificar a posição de montagem correcta do filtro de cartucho.
2. Substituir o filtro de cartucho.

## Limpeza semi-automática do filtro não funciona

1. Mangueira de aspiração não ligada.

## Limpeza semi-automática do filtro não desliga

1. Informar o Serviço de Assistência Técnica.

## Não é possível ligar a limpeza semi-automática do filtro

1. Informar o Serviço de Assistência Técnica.

## Serviço de assistência técnica

Caso a avaria não possa ser resolvida, então, o aparelho terá de ser verificado pelo serviço de assistência técnica.

## Garantia

Em cada país são válidas as condições de garantia transmitidas pela nossa sociedade distribuidora responsável. Trataremos de possíveis avarias no seu aparelho no âmbito do prazo da garantia, sem custos, desde que estas tenham origem num erro de material ou de fabrico. Em caso de garantia, contacte o seu revendedor ou a assistência técnica autorizada mais próxima, apresentando o talão de compra. (endereço consultar o verso)

## Acessórios e peças sobressalentes

Ao utilizar apenas acessórios originais e peças sobressalentes originais, garante uma utilização segura e o bom funcionamento do aparelho.

Informações acerca de acessórios e peças sobressalentes disponíveis em [www.kaercher.com](http://www.kaercher.com).

## Declaração de conformidade UE

Declaramos pelo presente que as referidas máquinas, em virtude da sua concepção e tipo de construção, bem como do modelo colocado por nós no mercado, estão em conformidade com os requisitos de saúde e segurança essenciais e pertinentes das directivas da União Europeia. Em caso de realização de alterações na máquina sem o nosso consentimento prévio, a presente declaração fica sem efeito.

Produto: Aspirador de líquidos e sólidos

Tipo: 1.378-xxx

### Directivas da União Europeia pertinentes

2006/42/CE (+2009/127/CE)

2011/65/UE

2014/30/UE

### Normas harmonizadas aplicadas

EN 50581

EN 55014-1: 2017

EN 55014-2: 2015

EN 60335-1

EN 60335-2-69

EN 61000-3-2: 2014

EN 61000-3-3: 2013

EN 62233: 2008

### Normas nacionais aplicadas

-

Os signatários actuam em nome e em procuração do Conselho de Administração.



H. Jenner

Chairman of the Board of Management



S. Reiser

Director Regulatory Affairs & Certification

Representante da documentação: S. Reiser

Alfred Kärcher SE & Co. KG

Alfred-Kärcher-Str. 28 - 40

71364 Winnenden (Alemanha)

Tel.: +49 7195 14-0

Fax: +49 7195 14-2212

Winnenden, 2019/10/01

## Dados técnicos

		NT 22/1 Ap L	NT 22/1 Ap Te L
<b>Ligação eléctrica</b>			
Tensão da rede	V	220-240	220-240
Fase	~	1	1
Frequência de rede	Hz	50-60	50-60
Tipo de protecção		IPX4	IPX4
Classe de protecção		II	
Classe de protecção			I
Potência nominal	W	1200	1200
Potência máxima	W	1300	1300
Valor de ligação de potência da tomada do aparelho (EU)	W		100-2100
<b>Características do aparelho</b>			
Conteúdo do depósito	l	22	22
Quantidade de enchimento do líquido	l	13	13
Volume de ar (máx.)	m <sup>3</sup> /h	130	130
Subpressão (máx.)	kPa (mbar)	19,0 (190)	19,0 (190)
<b>Medidas e pesos</b>			
Peso de operação típico	kg	5,7	6,1
Comprimento x Largura x Altura	mm	380 x 370 x 480	380 x 370 x 480
Diâmetro da mangueira de aspiração	mm	35	35
Comprimento da mangueira de aspiração	m	1,9	1,9
<b>Valores determinados de acordo com a EN 60335-2-69</b>			
Nível acústico L <sub>pA</sub>	dB(A)	71	71
Insegurança K <sub>pA</sub>	dB(A)	1	1
Valor de vibração mão/braço	m/s <sup>2</sup>	<2,5	<2,5
Insegurança K	m/s <sup>2</sup>	0,2	0,2
<b>Cabo de rede</b>			
Modelo do cabo de rede	mm <sup>2</sup>	H05VV-F 2x0,75	H05VV-F 3x1,5
Referência (EU)		6.650-818.0	6.650-332.0
Comprimento do cabo	m	6	6

Reservados os direitos a alterações técnicas.

## Indhold

Generelle henvisninger .....	40
Miljøbeskyttelse .....	40
Bestemmelsesmæssig anvendelse.....	40
Maskinbeskrivelse .....	40
Symboler på maskinen.....	40
Forberedelse .....	41
Ibrugtagning .....	41
Betjening .....	41
Transport .....	42
Opbevaring .....	42
Pleje og vedligeholdelse.....	42
Hjælp ved fejl.....	42
Garanti.....	43
Tilbehør og reservedele.....	43
EU-overensstemmelseserklæring .....	43
Tekniske data .....	43

## Generelle henvisninger



Læs den originale driftsvejledning og de vedlagte sikkerhedshenvisninger inden maskinen tages i brug første gang. Betjen maskinen i henhold til disse.

Opbevar begge hæfter til senere brug eller til kommende brugere.

- Hvis driftsvejledningen og sikkerhedsforskrifterne ikke overholdes, kan der opstå skader på maskinen og fare for brugeren og andre personer.
- Informér straks forhandleren ved transportskader.
- Kontrollér ved udpakningen om pakkeindholdet er komplet, og om der er sket beskadigelse.

## Miljøbeskyttelse



Emballagen kan genbruges. Sørg for at bortskaffe emballagen miljømæssigt korrekt.



Elektriske og elektroniske maskiner indeholder værdifulde materialer, der kan genbruges, og ofte dele, såsom batterier, akku-pakker eller olie, der ved forkert håndtering eller forkert bortskaffelse

kan udgøre en fare for menneskers sundhed og for miljøet. For en korrekt drift af maskinen er disse dele imidlertid nødvendige. Maskiner, der er kendetegnet med dette symbol, må ikke bortskaffes sammen med husholdningsaffaldet.

### Henvisninger til indholdsstoffer (REACH)

Aktuelle oplysninger om indholdsstoffer findes på: [www.kaecher.com/REACH](http://www.kaecher.com/REACH)

## Bestemmelsesmæssig anvendelse

- Denne suger er beregnet til våd- og tørrerengøring af gulv- og vægflader.
- Maskinen er beregnet til udsugning af tørt, ikke-brandbart, sundhedsskadeligt støv fra maskiner og apparater, støvklasse L iht. EN 60335-2-69. Begrænsning: Der må ikke opsuges kræftfremkaldende stoffer.
- Denne maskine er beregnet til erhvervmæssig brug, f.eks. på hoteller, skoler, hospitaler og kontorer samt i fabrikker, butikker og udlejningsvirksomheder.

## Maskinbeskrivelse

### Figur A

- ① Holder til gulvmundstykke
- ② Sugelange
- ③ Luftudgang, arbejdsluft
- ④ Sugehoved
- ⑤ Lås på sugehovedet
- ⑥ Smudsbeholder
- ⑦ Styrrulle
- ⑧ Grebfordybning
- ⑨ Luftindgang, motor-køleluft
- ⑩ Sugestuds
- ⑪ Stikdåse (kun Ap Te L)
- ⑫ Gulvmundstykke
- ⑬ Sugerør
- ⑭ Hovedafbryder
- ⑮ Tast til filterrensning
- ⑯ Bæregreb
- ⑰ Fastgørelsesring
- ⑱ Slangekrog
- ⑲ Svømmer
- ⑳ Bøjlet rørstykke
- ㉑ Patronfilter (PES)
- ㉒ Fastgørelsesmøtrik
- ㉓ Holder til sugerør
- ㉔ Netkabel
- ㉕ Typeskilt
- ㉖ Kabelkrog

## Symboler på maskinen

### Støvklasse

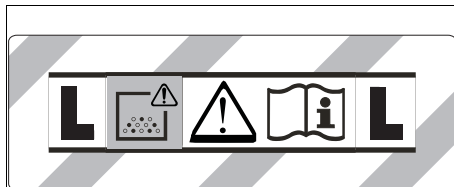

**ADVARSEL:** Denne maskine indeholder sundhedsfarligt støv. Tømning og vedligeholdelse, inklusive udtagning af støvposen, må kun udføres af fagligt kvalificerede personer, som bærer egnet beskyttelsesudstyr. Må ikke startes, før det komplette filtersystem er installeret.

## Patronfilter

	Patronfilter (PES)	
	Bestillingsnummer	2.889-219.0

## Forberedelse

1. Pak maskinen ud, og påmonter tilbehøret.

Figur B

## Ibrugtagning

### ⚠ ADVARSEL

#### **Fare pga. sundhedsskadeligt støv**

Luftvejssygdomme pga. indånding af støv.

Brug ikke sugeren uden filterelement, da der i så fald består sundhedsfare pga. forhøjet udledning af finstøv.

### BEMÆRK

#### **Der må ikke komme finstøv ind i maskinen**

Fare for beskadigelse af sugemotoren.

Fjern aldrig patronfilteret under sugningen.

## Tørsugning

- Maskinen er udstyret med en filterpose af fiberstof med låsesnip, bestillingsnr. 2.889-217.0 (5 stk.).

### Obs

Maskinen kan opsuge alle typer støv indtil støvklasse L.

### Obs

Maskinen er som industristøvsuger beregnet til opsugning af tørt, ikke brandbart støv med grænseværdier for arbejdspladsen (AGW-værdier) større end eller lig med  $1 \text{ mg/m}^3$ .

- Når der opsesuges finstøv, kan der desuden anvendes en filterpose af fiberstof.

## Montering af filterpose af fiberstof

1. Lås sugehoved op, og tag det af.
2. Sæt filterposen af fiberstof på.

Figur C

3. Sæt sugehoved på, og lås det fast.

## Vådsugning

### ⚠ FARE

#### **Fare pga. sundhedsskadeligt støv**

Luftvejssygdomme pga. indånding af støv.

Under vådsugning må der ikke opsesuges sundhedsskadeligt støv.

## Montering af gummilæber

1. Afmonter børstelisten.

Figur D

2. Monter gummilæberne.

### Obs

Gummilæbens strukturerede side skal vende udad.

## Udtagning af filterpose af fiberstof

- Inden der opsesuges vådt støv, skal filterposen af fiberstof fjernes.

1. Lås sugehoved op, og tag det af.
2. Træk stoffilterposen på flangen ud ovenfra.

Figur E

3. Vip låsesnippen ind, og luk filterposen af fiberstof helt.

4. Den brugte filterpose af fiberstof skal bortskaffes i henhold til lovbestemmelserne.

5. Sæt sugehoved på, og lås det fast.

## Generelt

- Hvis der opsesuges vådt snavs med fugedysen eller polsterdysen (option), eller hvis der primært opsesuges vand fra en beholder, anbefales det, at der ikke trykkes på tasten "Halvautomatisk filterrensning".
- Efter afslutning af vådsugning: Rens patronfilteret med filterrensningen. Rengør og tør beholderen med en fugtig klud.

## Clips-forbindelse

Sugeslangen er udstyret med et clips-system. Alle tilbehørsdele med en nominal diameter på 35 mm kan tilsluttes.

Figur F

## Betjening

### Hovedafbryder

<b>0</b>	Maskine FRA
<b>1</b> <b>ON</b>	Maskine TIL Halvautomatisk filterrensning: TIL Stikdåse: FRA
 <b>2</b> <b>ON</b>	Maskine TIL Halvautomatisk filterrensning: TIL Stikdåse: TIL

### Start af maskinen

1. Isæt netstikket.
2. Stil hovedkontakten på det ønskede program.

## Arbejde med el-værktøj

### Kun til maskiner med indbygget stik:

#### ⚠ FARE

#### **Fare for elektrisk støv**

Fare for tilskadecomst og beskadigelse.

Stikdåsen er kun beregnet til direkte tilslutning af el-værktøj på sugeren. Enhver anden brug af stikdåsen er ikke tilladt.

1. Sæt netstikket fra el-værktøjet ind i sugeren. Sugeren befinder sig i standby-funktion.
2. Stil hovedkontakten på program 2.

### Obs

Sugeren tændes og slukkes automatisk sammen med el-værktøjet.

### Obs

Sugeren har en forsinket opstart på op til 0,5 sekunder og en efterløbstid på op til 5 sekunder.

### Obs

El-værktøjets strømtilslutningsværdi, se Tekniske data.

3. Fjern det bøjedede rørstykke fra sugeslangen.

Figur G

4. Skru klinktilslutningen af.
5. Skru gummimuffen på.
6. Tilslut gummimuffen til el-værktøjet.

Figur H

## Halvautomatisk filterrengøring

### Obs

Hvis filterrensningen betjenes hver 5.-10. minut, forøges patronfilterets levetid.

### Obs

Den halvautomatiske filterrengøring kan kun aktiveres, når maskinen er tændt.

1. Tryk på tasten for den halvautomatiske filterrengøring 5x. Derved renses patronfilteret ved hjælp af et luftstød (pulserende lyd).

- Power-rensning (ved særlig kraftig tilsmudsning af patronfilteret): Luk sugerøret/det bøjede rørstykke med hånden, og tryk samtidig 5 gange på tasten til den halvautomatiske filterrensning.

### Tømning af smudsbeholderen

#### ⚠ ADVARSEL

#### **Fare på grund af spildevand**

#### Miljøforurening

Overhold lokale forskrifter om behandling af spildevand.

- Sugekanalen er udstyret med en svømmer.
  - Når den maksimalt tilladte spildevandstand i beholderen er nået, afbrydes sugestrømmen.
- Sluk maskinen på hovedkontakten.
  - Tøm beholderen.

### Slukning af maskinen

- Tryk på tasten for den halvautomatiske filterrengøring 5x.
- Sluk maskinen på hovedkontakten.
- Træk netstikket ud.

### Efter arbejdet

- Tøm beholderen.
- Rengør maskinen indvendigt og udvendigt vha. op-sugning og aftørring med en fugtig klud.

### Opbevaring af maskinen

- Opbevar sugerør, sugeslange og netkabel som vist på illustrationen.

#### Figur I

- Anbring maskinen i et tørt rum, og sørg for at sikre den mod brug af uvedkommende.

### Transport

#### ⚠ FORSIGTIG

#### **Manglende overholdelse af vægten**

#### Fare for kvæstelser og beskadigelse

Vær opmærksom på maskinens vægt ved transporten.

- Tag sugerøret med gulv-mundstykket ud af beholderen. Tag fat i bæregrebet og på sugerøret, når maskinen løftes.
- Ved transport i køretøjer sikres maskinen mod at glide eller vælte iht. til de gældende retningslinjer.

### Opbevaring

#### ⚠ FORSIGTIG

#### **Manglende overholdelse af vægten**

#### Fare for kvæstelser og beskadigelse

Vær opmærksom på maskinens vægt ved opbevaring.

Apparatet må kun opbevares indendørs.

### Pleje og vedligeholdelse

#### ⚠ FARE

#### **Fare for elektrisk stød**

Kvæstelser ved berøring på grund af strømførende dele

Sluk for maskinen.

Træk netstikket ud.

Støvfjernende maskiner er sikkerhedsudstyr, der skal forebygges eller afværge farer i henhold til BGV A1.

#### BEMÆRK

#### **Silikonholdige plejemidler**

Kunststofdele kan blive angrebet.

Anvend ikke silikonholdige plejemidler under rengøringen.

- Lettere vedligeholdelses- og plejearbejde kan du udføre selv.
- Rengør maskinens overflade og beholderens inderside regelmæssigt med en fugtig klud.

### Udskiftning af patronfilteret

- Lås sugehoved op, og tag det af.
- Drej sugehovedet 180 °, og tag det af.
- Skru fastgørelsesmøtrikken af.
- Fjern patronfilteret.
- Det brugte patronfilter skal bortskaffes i henhold til lovbestemmelserne.
- Sæt det nye patronfilter på.
- Sæt fastgørelsesmøtrikken i, og skru den i.
- Sæt sugehoved på, og lås det fast.

### Udskiftning af filterpose af fiberstof

- Lås sugehoved op, og tag det af.
  - Træk stoffilterposen på flangen ud ovenfra.
- #### Figur E
- Vip låsesnippen ind, og luk filterposen af fiberstof helt.
  - Den brugte filterpose af fiberstof skal bortskaffes i henhold til lovbestemmelserne.
  - Sæt en ny filterpose af fiberstof på.
  - Sæt sugehoved på, og lås det fast.

### Hjælp ved fejl

#### ⚠ FARE

#### **Fare for elektrisk stød**

Kvæstelser ved berøring på grund af strømførende dele

Sluk for maskinen.

Træk netstikket ud.

#### Obs

Hvis der opstår en fejl (f.eks. filterbrud), skal maskinen omgående slukkes. Fejlen skal udbedres, inden maskinen tages i brug igen.

#### **Sugeturbine kører ikke**

- Kontrollér stikkontakten og strømforsyningens sikring.
- Kontrollér maskinens netkabel, netstik og i givet fald dens stikdåse.
- Tænd maskinen.

#### **Sugeturbine kører, men maskinen suger ikke**

Svømmer lukker sugekanalen

- Tøm smudsbeholder.

#### **Sugekraft aftager**

- Fjern forstoppelsen fra sugedysen, sugerøret, sugeslangen eller patronfilteret.
- Udskift filterposen af fiberstof.
- Tryk på tasten for den halvautomatiske filterrengøring 5x, når maskinen er tændt.
- Udskift patronfilteret.

#### **Støvudslib ved sugning**

- Kontrollér, om patronfilteret er sat rigtigt i.
- Udskift patronfilteret.

#### **Halvautomatisk filterrengøring fungerer ikke**

- Sugeslange ikke tilsluttet.

#### **Halvautomatisk filterrengøring frakobles ikke**

- Kontakt kundeservice.

#### **Halvautomatisk filterrengøring kan ikke tilkobles**

- Kontakt kundeservice.

### Kundeservice

Hvis fejlen ikke kan afhjælpes, skal maskinen kontrolleres af kundeservice.

## Garanti

I de enkelte lande gælder de af vore forhandlere fastlagte garantibetingelser. Eventuelle fejl på maskinen afhjælpes gratis inden for garantien, såfremt fejlen kan tilskrives en materiale- eller produktionsfejl. Hvis du ønsker at gøre garantien gældende, bedes du henvende dig til sin forhandler eller nærmeste kundeservice medbringende kvittering for købet.  
(Se adressen på bagsiden)

## Tilbehør og reservedele

Anvend kun originaltilbehør og -reservedele. De er en garanti for en sikker og fejlfri drift af maskinen. Informationer om tilbehør og reservedele findes på [www.kaercher.com](http://www.kaercher.com).

## EU-overensstemmelseserklæring

Hermed erklærer vi, at nedenstående maskine på grund af sin udformning og konstruktion i den udførelse, i hvilken den sælges af os, overholder EU-direktivernes relevante, grundlæggende sikkerheds- og sundhedsmæssige krav. Hvis maskinen ændres uden aftale med os, mister denne attest sin gyldighed.

Produkt: Våd- og tørsuger  
Type: 1.378-xxx

**Relevante EU-direktiver**  
2006/42/EF (+2009/127/EF)  
2011/65/EU

2014/30/EU

## Anvendte harmoniserede standarder

EN 50581  
EN 55014-1: 2017  
EN 55014-2: 2015  
EN 60335-1  
EN 60335-2-69  
EN 61000-3-2: 2014  
EN 61000-3-3: 2013  
EN 62233: 2008

## Anvendte nationale standarder

Underskriverne handler på bestyrelsens vegne og med dennes fuldmagt.



H. Jenner  
Chairman of the Board of Management



S. Reiser  
Director Regulatory Affairs & Certification

Dokumentationsbefuldmægtiget: S. Reiser

Alfred Kärcher SE & Co. KG  
Alfred-Kärcher-Str. 28 - 40  
71364 Winnenden (Germany)  
Tlf.: +49 7195 14-0  
Fax: +49 7195 14-2212  
Winnenden, 2019/10/01

## Tekniske data

		NT 22/1 Ap L	NT 22/1 Ap Te L
<b>Elektrisk tilslutning</b>			
Netspænding	V	220-240	220-240
Fase	~	1	1
Netfrekvens	Hz	50-60	50-60
Kapslingsklasse		IPX4	IPX4
Beskyttelsesklasse		II	
<b>Beskyttelsesklasse</b>			
Nominal effekt	W	1200	1200
Maksimal ydelse	W	1300	1300
Strømtilslutningsværdi maskinstikdåse (EU)	W		100-2100
<b>Effektdata maskine</b>			
Beholderindhold	l	22	22
Påfyldningsmængde væske	l	13	13
Luftmængde (maks.)	m <sup>3</sup> /h	130	130
Undertryk (maks.)	kPa (mbar)	19,0 (190)	19,0 (190)
<b>Mål og vægt</b>			
Typisk driftsvægt	kg	5,7	6,1
Længde x bredde x højde	mm	380 x 370 x 480	380 x 370 x 480
Diameter sugeslange	mm	35	35
Længde sugeslange	m	1,9	1,9
<b>Beregne værdier iht. EN 60335-2-69</b>			
Lydtrykniveau L <sub>pA</sub>	dB(A)	71	71
Usikkerhed K <sub>pA</sub>	dB(A)	1	1
Hånd-arm-vibrationsværdi	m/s <sup>2</sup>	<2,5	<2,5
Usikkerhed K	m/s <sup>2</sup>	0,2	0,2
<b>Netkabel</b>			
Type netkabel	mm <sup>2</sup>	H05VV-F 2x0,75	H05VV-F 3x1,5
Delnummer (EU)		6.650-818.0	6.650-332.0
Kabellængde	m	6	6

Der tages forbehold for tekniske ændringer.

## Indhold

Generelle merknader.....	44
Miljøvern .....	44
Forskriftsmessig bruk .....	44
Beskrivelse av apparatet .....	44
Symboler på apparatet .....	44
Forberedelse .....	45
Igangsetting .....	45
Betjening .....	45
Transport .....	46
Lagring .....	46
Stell og vedlikehold .....	46
Bistand ved feil .....	46
Garanti.....	47
Tilbehør og reservedeler .....	47
EU-samsvarserklæring.....	47
Tekniske spesifikasjoner.....	47

## Generelle merknader



Les denne oversettelsen av den originale driftsveiledningen før apparatet tas i bruk første gang, og følg de vedlagte sikkerhetsanvisningene. Følg anvisningene.

Oppbevar begge heftene til senere bruk eller for annen eier.

- Det kan oppstå skader på apparatet og være til fare for brukeren og andre personer dersom den originale driftsveiledningen og sikkerhetsanvisningene ikke tas til følge.
- Informer forhandleren umiddelbart ved ev. transportskader.
- Kontroller at det ikke mangler noe tilbehør, og at innholdet i pakken er uskadet når du pakker ut.

## Miljøvern



Materialet i emballasjen kan resirkuleres. Kvitt deg med emballasjen på miljøvennlig måte.



Elektriske og elektroniske apparater inneholder verdifulle resirkulerbare materialer og ofte deler batterier, batteripakker eller olje. Disse kan utgjøre en potensiell fare for helse og miljø ved feil bruk eller feil avfallsbehandling. Disse delene er imidlertid nødvendige for korrekt drift av apparatet. Apparater merket med dette symbolet skal ikke kastes i husholdningsavfallet.

### Anvisninger om innhold (REACH)

Aktuell informasjon om stoffene i innholdet finner du under: [www.kaercher.com/REACH](http://www.kaercher.com/REACH)

## Forskriftsmessig bruk

- Sugeren brukes til våt og tørr rengjøring av gulv- og veggflater.
- Apparatet er ment for oppsuging av tørt, ikke brennbart, ikke helseskadelig støv fra maskiner og apparater, egnet for støvklasse L etter EN 60335–2–69. Begrensning: Det må ikke suges opp noen krettfremkallende stoffer.
- Dette apparatet er egnet for kommersiell bruk, f.eks. på hoteller, skoler, sykehus, fabrikker, butikker, konserter og hos utleiere.

## Beskrivelse av apparatet

### Figur A

- ① Holder for gulvmunnstykke
- ② Sugelange
- ③ Luftutslipp, arbeidsluft
- ④ Sugehode
- ⑤ Låsemekanisme for sugehode
- ⑥ Smussbeholder
- ⑦ Styrehjul
- ⑧ Gripesenkning
- ⑨ Luftinntak, motorkjøleluft
- ⑩ Sugestuss
- ⑪ Stikkontakt (kun Ap Te L)
- ⑫ Gulvmunnstykke
- ⑬ Sugerør
- ⑭ Hovedbryter
- ⑮ Knapp for filterrens
- ⑯ Bærehåndtak
- ⑰ Festeøye
- ⑱ Slangekrok
- ⑲ Flottør
- ⑳ Albuerør
- ㉑ Patronfilter (PES)
- ㉒ Festemutter
- ㉓ Holder for sugerør
- ㉔ Nettkabel
- ㉕ Typeskilt
- ㉖ Kabelkrok

## Symboler på apparatet

### Støvklasse

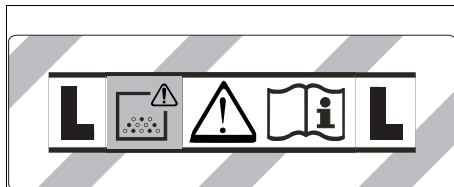

**ADVARSEL:** Apparatet inneholder helsefarlig støv. Tømming og vedlikehold, innbefattet fjerning av støvposen, skal kun utføres av kompetente personer ikledd egnet personlig verneutstyr. Må ikke slås på før hele filterssystemet er installert.

### Patronfilter

	Patronfilter (PES)	
	Bestillingsnummer	2.889-219.0



## Forberedelse

1. Pakk ut apparatet og monter tilbehøret.  
**Figur B**

## Igangsetting

### ⚠ ADVARSEL

#### **Fare på grunn av helseskadelig støv**

Luftveissykdom som følge av innånding av støv.

Ikke sug uten filterelement, ellers oppstår det helsefare på grunn av forhøyet utslipp av finstøv.

#### **OBS**

#### **Fare på grunn av inntrengning av finstøv**

Fare for skade på sugemotoren.

Du må aldri fjerne patronfilteret mens suging pågår.

## Tørrsuging

- Apparatet er utstyrt med en dukfilterpose med lukkeklaff, bestillingsnummer 2.889-217.0 (5 stk.).

### **Merknad**

Med dette apparatet kan alle typer støv opptil støvklasse L suges opp.

### **Merknad**

Apparatet egner seg som industristøvsuger til suging av tørt, ikke brennbart støv med grenseverdier for eksponering på arbeidsplassen (OEL) større enn/lik  $1 \text{ mg/m}^3$ .

- Ved oppsuging av finstøv kan det i tillegg brukes en dukfilterpose.

## Montere dukfilterpose

1. Løsne sugehodet og ta det av.
2. Sett på dukfilterposen.

### **Figur C**

3. Sett på sugehodet og lås det.

## Våtsuging

### ⚠ FARE

#### **Fare på grunn av helseskadelig støv**

Luftveissykdom som følge av innånding av støv.

Det må ikke suges opp helsefarlig støv under våtsuging.

## Montere gummilepper

1. Demonter børstestripen.  
**Figur D**

2. Monter gummileppene.

### **Merknad**

Den strukturerte siden av gummileppene skal peke utover.

## Fjerne dukfilterpose

- Ved oppsuging av våt smuss skal dukfilterposen alltid fjernes.

1. Løsne sugehodet og ta det av.
2. Trekk ut fleecefilterposen i flensen oppover.

### **Figur E**

3. Klapp inn låseklaffen og lukk dukfilterposen tett igjen.
4. Den brukte dukfilterposen skal avfallsbehandles i henhold til gjeldende regler.
5. Sett på sugehodet og lås det.

## Generelt

- Det anbefales å ikke trykke på knappen til funksjonen "Halvautomatisk filterrens" ved suging av våt smuss med fagedysen eller møbeldysen (valgfri) eller ved suging av overveiende vann fra en beholder.
- Etter avsluttet våtsuging: Rengjør patronfilteret med filterrensingen. Rengjør beholderen med en fuktig klut og tørk av.

## Klipsforbindelse

Sugeslangen er utstyrt med et klipssystem. Alle tilbehørsdeler med en nominell bredde på 35 mm kan kobles til.

**Figur F**

## Betjening

### Hovedbryter

<b>0</b>	Apparat AV
<b>1</b> <b>ON</b>	Apparat PÅ Halvautomatisk filterrensing: PÅ Stikkontakt: AV
 <b>2</b> <b>ON</b>	Apparat PÅ Halvautomatisk filterrensing: PÅ Stikkontakt: PÅ

### Slå på apparatet

1. Sett inn nettpluggen.
2. Still hovedbryteren på ønsket program.

## Arbeid med elektroverktøy

**Bare for apparater med innebygd stikkontakt:**

### ⚠ FARE

#### **Fare for elektrisk støt**

Fare for personskader og materielle skader.

Stikkontakten er kun ment for direkte tilkobling av elektroverktøy til sugeren. Enhver annen bruk av stikkontakten er forbudt.

1. Sett elektroverktøyet's nettplugg i sugeren. Sugeren står i standby-modus.
2. Still hovedbryter på program 2.

### **Merknad**

Sugeren slås automatisk på og av med elektroverktøyet.

### **Merknad**

Støvsugeren har en startforsinkelse på opp til 0,5 sekund, og vil fortsette å gå i opp til 5 sekunder etter at den slås av.

### **Merknad**

Se tekniske data for informasjon om tilkoblet effekt for elektroverktøy.

3. Ta av albuørret fra sugeslangen.

### **Figur G**

4. Skru av clipsforbindelsen.
5. Skru på gummimuffen.
6. Koble gummimuffen til det elektriske verktøyet.

### **Figur H**

## Halvautomatisk filterrens

### **Merknad**

Ved å trykke på filterrengjøringen hvert 5. til 10. minutt forlenger du brukstiden for patronfilteret.

### **Merknad**

Halvautomatisk filterrens kan bare slås på så lenge apparatet er slått på.

1. Trykk 5 ganger på knappen for halvautomatisk filterrens. Dermed renses patronfilteret med et luftstøt (pulserende lyd).
2. Kraftrens (ved spesielt kraftig tilsmussing av patronfilteret): Steng åpningen på sugerøret eller albuørret med hånden, og trykk samtidig fem ganger på knappen for halvautomatisk filterrens.

## Tøm spillvannstanken

### ⚠ ADVARSEL

#### **Fare på grunn av avløpsvann**

##### Miljøforurensning

*Følg lokale forskrifter om behandling av avløpsvann.*

- Sugekanalen er utstyrt med flottør.
  - Sugestrømmen blir avbrutt når den maksimalt tillatte vannstanden i spillvannstanken er nådd.
1. Slå av apparatet med hovedbryteren.
  2. Tøm beholderen.

## Slå av apparatet

1. Trykk 5 ganger på knappen for halvautomatisk filterrens.
2. Slå av maskinen med hovedbryteren.
3. Trekk ut nettpluggen.

## Etter hver bruk

1. Tøm beholderen.
2. Rengjør maskinen på utsiden og innsiden ved suging, og ved å tørke den av med en fuktig klut.

## Oppbevare apparatet

1. Oppbevar sugerøret, sugeslangen og strømledningen som vist på bildet.

### Figur I

2. Still apparatet i et tørt rom og sikre det mot uautorisert bruk.

## Transport

### ⚠ FORSIKTIG

#### **Ved ignorering av vekten**

*Fare for personskader og materielle skader*

*Ta hensyn til apparatets vekt under transport.*

1. Ta sugerøret med gulvdyse ut av holderen. Bær apparatet ved å holde i bærehåndtaket og sugerøret.
2. Sikre apparatet iht. gjeldende retningslinjer for transport, slik at det ikke kan skli eller velte.

## Lagring

### ⚠ FORSIKTIG

#### **Ved ignorering av vekten**

*Fare for personskader og materielle skader*

*Ta hensyn til apparatets vekt ved lagring.*

Apparatet skal kun lagres innendørs.

## Stell og vedlikehold

### ⚠ FARE

#### **Fare for elektrisk støt**

*Personskader forårsaket av berøring av strømførende deler*

*Slå av apparatet.*

*Trekk ut strømstøpselet.*

Støvfjerningsmaskiner er sikkerhetsinnretninger for forebygging eller eliminering av farer med hensyn til BGV A1.

### OBS

#### **Silikonholdig pleieprodukt**

*Plastdeler kan angripes.*

*Ikke bruk silikonholdige pleieprodukter til rengjøring.*

- Du kan gjennomføre lett service- og vedlikeholdsarbeid på egenhånd.
- Apparatets overflater og innsiden av beholderen rengjøres regelmessig med en fuktig klut.

## Skifte patronfilter

1. Løsne sugehodet og ta det av.
2. Drei sugehodet 180° og legg det ned.
3. Skru ut festemutteren.
4. Fjern patronfilteret.
5. Brukte patronfilter skal avfallsbehandles i henhold til gjeldende regler.
6. Sett i nytt patronfilter.
7. Skru inn festemutteren og stram den.
8. Sett på sugehodet og lås det.

## Skifte dukfilterpose

1. Løsne sugehodet og ta det av.
  2. Trekk ut fleecefilterposen i flensen oppover.
- ### Figur E
3. Klapp inn låseklaffen og lukk dukfilterposen tett igjen.
  4. Den brukte dukfilterposen skal avfallsbehandles i henhold til gjeldende regler.
  5. Sett på ny dukfilterpose.
  6. Sett på sugehodet og lås det.

## Bistand ved feil

### ⚠ FARE

#### **Fare for elektrisk støt**

*Personskader forårsaket av berøring av strømførende deler*

*Slå av apparatet.*

*Trekk ut strømstøpselet.*

### Merknad

*Hvis det opptrer en feil (f.eks. filterbrudd), må apparatet umiddelbart slås av. Feilen må utbedres før ny igangsetting.*

#### **Sugeturbin går ikke**

1. Kontroller stikkkontakten og sikringen for strømforsyningen.
2. Kontroller strømledningen, støpselet og eventuelt stikkkontakten til apparatet.
3. Slå på apparatet.

#### **Sugeturbinen går, men apparatet suger ikke**

Flottøren stenger sugekanalen

1. Tøm spillvannstanken.

#### **Sugekraften blir svakere**

1. Fjern blokkeringer fra sugedysen, sugerøret, sugeslangen eller patronfilteret.
2. Skift ut full dukfilterpose.
3. Trykk 5 ganger på knappen for halvautomatisk filterrengjøring når apparatet er slått på.
4. Skift ut patronfilteret.

#### **Støvutslipp under suging**

1. Kontroller at patronfilteret sitter riktig.
2. Skift ut patronfilteret.

#### **Halvautomatisk filterrens arbeider ikke**

1. Sugeslangen er ikke koblet til.

#### **Halvautomatisk filterrens slår seg ikke av**

1. Meld fra til kundeservice.

#### **Halvautomatisk filterrens kan ikke slås på**

1. Meld fra til kundeservice.

## Kundeservice

Dersom feilen ikke kan utbedres, må apparatet kontrolleres av kundeservice.

## Garanti

Vår ansvarlige salgsorganisasjon for det enkelte land har utgitt garanti betingelsene som gjelder i det aktuelle landet. Eventuelle feil på apparatet repareres gratis i garantitiden dersom disse kan føres tilbake til material- eller produksjonsfeil. Ved behov for garanti reparasjoner, vennligst henvend deg med kjøpskvitteringen til din forhandler eller nærmeste autoriserte kundeservice. (Se adresse på baksiden)

## Tilbehør og reservedeler

Bruk bare originalt tilbehør og originale reservedeler; de garanterer for en sikker og problemfri drift av apparatet. Informasjon om tilbehør og reservedeler finner du på [www.kaercher.com](http://www.kaercher.com).

## EU-samsvarserklæring

Vi erklærer herved at maskinen beskrevet nedenfor på grunn av design og konstruksjon, samt i versjonen som vi har markedsført, oppfyller de relevante grunnleggende helse- og sikkerhetskravene i EU-direktivene.

Endringer på maskinen uten avtale med oss, gjør at denne erklæringen blir ugyldig.

Produkt: Apparat til våt- og tørrsuging  
Type: 1.378-xxx

### Gjeldende EU-direktiver

2006/42/EF (+2009/127/EF)  
2011/65/EU

2014/30/EU

### Anvendte harmoniserte standarder

EN 50581  
EN 55014-1: 2017  
EN 55014-2: 2015  
EN 60335-1  
EN 60335-2-69  
EN 61000-3-2: 2014  
EN 61000-3-3: 2013  
EN 62233: 2008

### Anvendte nasjonale standarder

-  
Undertegnede handler på vegne av og med fullmakt fra styret.



H. Jenner  
Chairman of the Board of Management



S. Reiser  
Director Regulatory Affairs & Certification

Dokumentasjonsfullmektig: S. Reiser

Alfred Kärcher SE & Co. KG  
Alfred-Kärcher-Str. 28 - 40  
71364 Winnenden (Germany)  
Tlf.: +49 7195 14-0  
Faks: +49 7195 14-2212  
Winnenden, 2019/10/01

## Tekniske spesifikasjoner

		NT 22/1 Ap L	NT 22/1 Ap Te L
<b>Elektrisk tilkobling</b>			
Nettspenning	V	220-240	220-240
Fase	~	1	1
Nettfrekvens	Hz	50-60	50-60
Beskyttelsesgrad		IPX4	IPX4
Beskyttelsesklasse		II	
Beskyttelsesklasse			I
Nominell effekt	W	1200	1200
Maksimal effekt	W	1300	1300
Tilkoblet effekt apparatstikkontakt (EU)	W		100-2100
<b>Effektspesifikasjoner apparat</b>			
Innhold i beholderen	l	22	22
Påfyllingsmengde væske	l	13	13
Luftmengde (maks.)	m <sup>3</sup> /h	130	130
Vakuum (maks.)	kPa (mbar)	19,0 (190)	19,0 (190)
<b>Mål og vekt</b>			
Gjennomsnittlig driftsvekt	kg	5,7	6,1
Lengde x bredde x høyde	mm	380 x 370 x 480	380 x 370 x 480
Diameter sugeslange	mm	35	35
Lengde sugeslange	m	1,9	1,9
<b>Registrerte verdier iht. EN 60335-2-69</b>			
Lydtryknivå L <sub>pA</sub>	dB(A)	71	71
Usikkerhet K <sub>pA</sub>	dB(A)	1	1
Hånd-arm-vibrasjonsverdi	m/s <sup>2</sup>	<2,5	<2,5
Usikkerhet K	m/s <sup>2</sup>	0,2	0,2
<b>Nettledning</b>			
Type nettkabel	mm <sup>2</sup>	H05VV-F 2x0,75	H05VV-F 3x1,5
Delenummer (EU)		6.650-818.0	6.650-332.0
Kabellengde	m	6	6

Med forbehold om tekniske endringer.

## Innehåll

Allmän information.....	48
Miljöskydd.....	48
Avsedd användning.....	48
Beskrivning av maskinen.....	48
Symboler på apparaten.....	48
Förberedelse.....	49
Idrifttagning.....	49
Manövrering.....	49
Transport.....	50
Förvaring.....	50
Skötsel och underhåll.....	50
Hjälp vid störningar.....	50
Garanti.....	51
Tillbehör och reservdelar.....	51
EU-försäkran om överensstämmelse.....	51
Tekniska data.....	51

## Allmän information



Läs igenom den här originalbruksanvisningen och medföljande säkerhetsinformation innan du använder din apparat

första gången. Följ anvisningarna.

Förvara båda häftena för framtida bruk eller för nästa ägare.

- Om inte bruksanvisningen och säkerhetsinformationen beaktas kan det uppstå skador på apparaten och risker för användaren och andra personer.
- Informera försäljaren omgående om transportskador uppstått.
- Kontrollera vid uppackningen att inga tillbehör saknas eller är skadade.

## Miljöskydd



Förpackningsmaterialen kan återvinnas. Avfallshandera förpackningar på ett miljövänligt sätt.



Elektriska och elektroniska maskiner innehåller ofta värdefulla återvinningsbara material och komponenter såsom engångsbatterier, uppladdningsbara batterier och olja, som vid felaktig användning eller felaktig avfallshandling kan utgöra en potentiell risk för människors hälsa och för miljön.

Dessa komponenter är dock nödvändiga för att maskinen ska kunna arbeta korrekt. Maskiner som märkts med denna symbol får inte kastas i hushållssoporna.

### Information om ämnen (REACH)

Aktuell information om ämnen finns på: [www.kaercher.com/REACH](http://www.kaercher.com/REACH)

## Avsedd användning

- Denna sugare är avsedd för våt- och torrensugning av golv- och väggytor.
- Apparaten är avsedd för uppsugning av torrt, ej antändligt, hälsovådligt damm i maskiner och apparater; dammklass L enligt EN 60335-2-69. Begränsning: Inga cancerframkallande ämnen får sugas upp.
- Denna apparat är avsedd för yrkesmässig användning, t.ex. på hotell, i skolor, på sjukhus och fabriker, i butiker, på kontor och av uthyrningsfirmor.

## Beskrivning av maskinen

### Bild A

- ① Hållare för golvmunstycke
- ② Sugslang
- ③ Luftutlopp, arbetsluft
- ④ Sughuvud
- ⑤ Förregling av sughuvudet
- ⑥ Smutsbehållare
- ⑦ Styrvals
- ⑧ Greppfördjupning
- ⑨ Luftinlopp, motorkylluft
- ⑩ Uppsugningsinlopp
- ⑪ Uttag (endast Ap Te L)
- ⑫ Golvmunstycke
- ⑬ Sugrör
- ⑭ Huvudströmbrytare
- ⑮ Knapp för filterrengöring
- ⑯ Bärhandtag
- ⑰ Fästögla
- ⑱ Slanghållare
- ⑲ Flottör
- ⑳ Krök
- ㉑ Patronfilter (PES)
- ㉒ Fästmutter
- ㉓ Hållare för sugrör
- ㉔ Strömkabel
- ㉕ Typskylt
- ㉖ Kabelkrök

## Symboler på apparaten

### Dammklass

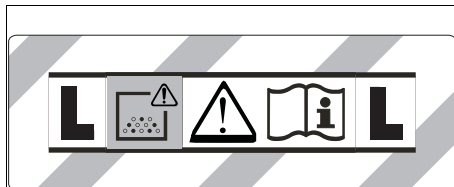

**WARNING:** Denna apparat innehåller hälsovådligt damm. Tömning och underhåll, inklusive borttagning av dammpåsen, får endast utföras av kompetenta personer som bär lämplig skyddsutrustning. Apparaten får inte tillkopplas förrän hela filtersystemet har installerats.

### Patronfilter

	Patronfilter (PES)	
	Beställningsnummer	2.889-219.0

## Förberedelse

1. Packa upp apparaten och montera tillbehör.  
**Bild B**

## Idrifttagning

### ⚠ VARNING

#### **Risk på grund av hälsovådligt damm**

Luftvägssjukdomar på grund av inandning av damm. Sug inte utan filterelement, eftersom detta höjer hälsorisken på grund av ökat partikelutsläpp.

### OBSERVERA

#### **Fara genom inträngande findamm**

Risk för skador på sugmotorn.

Ta aldrig bort patronfiltret under sugning.

## Torr sugning

- Apparaten är utrustad med en fleecefilterpåse med spänne, beställningsnummer 2.889-217.0 (5 styck).

### Hänvisning

Med denna apparat kan alla sorters damm upp till dammklass L sugas upp.

### Hänvisning

Apparaten lämpar sig som industridammsugare för sugning av torr, icke brännbart damm med yrkeshygieniska gränsvärden större än eller lika med 1 mg/m<sup>3</sup>.

- Vid sugning av findamm kan dessutom en fleecefilterpåse användas.

## Sätta i fleecefilterpåse

1. Läs upp sughuvudet och ta av det.
2. Sätt på fleecefilterpåsen.  
**Bild C**
3. Sätt på sughuvudet och läs.

## Våtsugning

### ⚠ FARA

#### **Risk på grund av hälsovådligt damm**

Luftvägssjukdomar på grund av inandning av damm. Vid våtsugning får inget hälsovådligt damm sugas upp.

## Sätta i gummiläppar

1. Demontera borstremors.  
**Bild D**
2. Sätt i gummiläpparna.

### Hänvisning

Gummiläpparnas strukturerade sida ska peka utåt.

## Avlägsna fleecefilterpåse

- Vid sugning av våt smuts ska fleecefilterpåsen alltid avlägsnas.
1. Läs upp sughuvudet och ta av det.
  2. Dra ut fleecefilterpåsen på flänsen uppåt.  
**Bild E**
  3. Fäll in spännat och förslut fleecefilterpåsen tätt.
  4. Avfallshandla begagnade fleecefilterpåsar enligt gällande bestämmelser.
  5. Sätt på sughuvudet och läs.

## Allmänt

- När våt smuts sugas upp med fogmunstycket eller möbelmunstycket (tillval), eller när framför allt vatten sugas upp ur en behållare, rekommenderar vi att knappen för funktionen "Halvautomatisk filterrengöring" inte trycks in.
- När våtsugningen har avslutats: Rengör patronfiltret med filterrengöringen. Rengör och torka behållaren med en fuktig trasa.

## Klämanslutning

Sugslangen är utrustad med ett klämsystem. Alla tillbehör delar med en nominell storlek på 35 mm kan anslutas.

**Bild F**

## Manövrering

### Huvudströmbrytare

<b>0</b>	Apparat FRÅN
<b>1</b> <b>ON</b>	Apparat TILL Halvautomatisk filterrengöring: TILL Stickkontakt: FRÅN
 <b>2</b> <b>ON</b>	Apparat TILL Halvautomatisk filterrengöring: TILL Stickkontakt: TILL

### Starta maskinen

1. Anslut nätkontakten.
2. Ställ huvudströmbrytaren på önskat program.

## Arbete med elverktyg

### Endast för maskiner med inbyggd uttag:

#### ⚠ FARA

#### **Risk för elektriska stötar**

Risk för personskador och materiella skador.

Uttaget är endast avsett för direkt anslutning av elverktyg till sugaren. All annan användning av uttaget är inte tillåten.

1. Anslut elverktygets nätkontakt till sugaren. Sugaren är i standby-läge.
2. Ställ huvudströmbrytaren på program 2.

### Hänvisning

Sugaren kopplas automatiskt till och från med elverktyget.

### Hänvisning

Sugaren har en startfördröjning på upp till 0,5 sekunder och en eftergångstid på upp till 5 sekunder.

### Hänvisning

För elverktygens anslutna effekt, se Tekniska Data.

3. Ta bort kröken på sugslangen.

### Bild G

4. Skruva loss clipsanslutningen.
5. Skruva fast gummimuffen.
6. Anslut gummimuffen till elverktyget.

### Bild H

## Halvautomatisk filterrengöring

### Hänvisning

En aktivering av filterrengöringen var 5:e till 10:e minut ökar patronfiltrets stopptid.

### Hänvisning

Det går endast att sätta på den halvautomatiska filterrengöringen när apparaten är på.

1. Aktivera knappen för den halvautomatiska filterrengöringen 5x. Patronfiltret rengörs då med en luftstöt (pulserande ljud).
2. Powerrengöring (vid mycket smutsigt patronfilter):  
Täck över sugröret eller kröken med handen och tryck samtidigt på knappen för halvautomatisk filterrengöring 5x.

## Töm smutsbehållare

### ⚠ VARNING

#### **Risk för spillvatten**

#### Miljöförening

Följ de lokala föreskrifterna om hantering av avloppsvatten.

- Sugkanalen har en flottör.
- Sugströmmen avbryts när den högsta tillåtna nivån smutsvatten i tanken uppnås.

1. Stäng av apparaten med huvudbrytaren.
2. Töm behållaren.

## Stänga av apparaten

1. Aktivera knappen för den halvautomatiska filterrengöringen 5x.
2. Stäng av apparaten med huvudbrytaren.
3. Dra ut nätkontakten.

## Efter varje användning

1. Töm behållaren.
2. Rengör apparaten invändigt och utvändigt genom uppsugning och torka av med en fuktig trasa.

## Förvara maskinen

1. Förvara sugrören, sugslangen och nätkabeln enligt bilden.

### Bild 1

2. Ställ undan apparaten i ett torrt utrymme och säkra den mot obehörig användning.

## Transport

### ⚠ FÖRSIKTIGHET

#### **Bristande hänsyn till vikt**

#### **Risk för personskador och materialskador**

Ta hänsyn till maskinens vikt vid transport.

1. Ta ut sugröret med golvmunstycket ur fästet. Ta tag i bärhandtaget och i sugröret för att bära apparaten.
2. Vid transport i fordon ska apparaten säkras enligt gällande riktlinjer så att den inte kan halka och välta.

## Förvaring

### ⚠ FÖRSIKTIGHET

#### **Bristande hänsyn till vikt**

#### **Risk för personskador och materialskador**

Ta hänsyn till maskinens vikt vid förvaring.

Maskinen får endast lagras inomhus.

## Skötsel och underhåll

### ⚠ FARA

#### **Risk för elektriska stötar**

#### **Skador vid beröring av strömförande delar**

Stäng av maskinen.

Dra ut nätkontakten.

Maskiner för dammbekämpning är säkerhetsanordningar för förebyggande och förhindrande av avsedda faror i den mening som avses i BGV A1.

### OBSERVERA

#### **Silikonhaltiga underhållsprodukter**

Plastdelar kan bli angräpnade.

Använd inga silikonhaltiga underhållsprodukter för rengöringen.

- Enkla underhålls- och skötselarbeten kan du utföra själv.
- Rengör apparatens yta och behållarens insida regelbundet med en fuktig trasa.

## Byt patronfilter

1. Läs upp sughuvudet och ta av det.
2. Vrid sughuvudet 180° och lägg ner det.
3. Dra ur fästmuttern.
4. Ta bort patronfiltret.
5. Avfallshandtera begagnade patronfilter enligt de lagstadgade bestämmelserna.
6. Sätt dit ett nytt patronfilter.
7. Sätt i och dra åt fästmuttern.
8. Sätt på sughuvudet och läs.

## Byta fleecefilterpåse

1. Läs upp sughuvudet och ta av det.
2. Dra ut fleecefilterpåsen på flänsen uppåt.  
**Bild E**
3. Fäll in spännnet och förslut fleecefilterpåsen tätt.
4. Avfallshandtera begagnade fleecefilterpåsar enligt gällande bestämmelser.
5. Sätt på den nya fleecefilterpåsen.
6. Sätt på sughuvudet och läs.

## Hjälp vid störningar

### ⚠ FARA

#### **Risk för elektriska stötar**

#### **Skador vid beröring av strömförande delar**

Stäng av maskinen.

Dra ut nätkontakten.

#### **Hänvisning**

Om en störning (t.ex. filterbrott) uppstår måste apparaten frångöras omedelbart. Störningen måste avhjälpas innan apparaten tas i drift igen.

#### **Sugturbinen går inte**

1. Kontrollera eluttaget och strömförsörjningens säkring.
2. Kontrollera nätkabeln, nätkontakten och vid behov maskinens stickkontakt.
3. Koppla till apparaten.

#### **Sugturbinen går men maskinen suger inte**

Flottören stänger sugkanalen

1. Töm smutsbehållare.

#### **Sugkraften minskar**

1. Ta bort det som täpper till sugmunstycket, sugröret, sugslangen eller patronfiltret.
2. Byt den fulla fleecefilterpåsen.
3. Aktivera knappen för den halvautomatiska filterrengöringen 5x när apparaten är på.
4. Byt patronfilter.

#### **Damm tränger ut under sugning**

1. Kontrollera att patronfiltret är korrekt monterat.
2. Byt ut patronfiltret.

#### **Halvautomatisk filterrengöring arbetar inte**

1. Sugslangen är inte ansluten.

#### **Det går inte att stänga av den halvautomatiska filterrengöringen**

1. Kontakta kundservice.

#### **Det går inte att sätta på den halvautomatiska filterrengöringen**

1. Kontakta kundservice.

## Kundservice

Om felet inte kan åtgärdas måste enheten kontrolleras av kundservice.

## Garanti

I respektive land gäller de garantivillkor som publicerats av våra auktoriserade distributörer. Eventuella fel på maskinen repareras utan kostnad inom garantifristen, under förutsättning att det orsakats av ett material- eller tillverkningsfel. I frågor som gäller garantin ska du vända dig med kvitto till inköpsstället eller närmaste, auktoriserad kundtjänst.

(Se baksidan för adress)

## Tillbehör och reservdelar

Använd endast originaltillbehör och originalreservdelar, så att en säker och störningsfri drift av maskinen är garanterad.

Information om tillbehör och reservdelar finns på [www.kaercher.com](http://www.kaercher.com).

## EU-försäkringen om överensstämmelse

Härmed förklarar vi att nedan angiven maskin genom sin utformning och konstruktionstyp samt i det utförande som marknadsförs av oss uppfyller gällande grundläggande säkerhets- och hälsokrav i EU-direktivet. Denna försäkringen upphör att gälla om maskinen ändras utan att detta har godkänts av oss.

Produkt: Våt- och torrdammsugare

Typ: 1.378-xxx

### Gällande EU-direktiv

2006/42/EG (+2009/127/EG)

2011/65/EU

2014/30/EU

### Tillämpade harmoniserade standarder

EN 50581

EN 55014-1: 2017

EN 55014-2: 2015

EN 60335-1

EN 60335-2-69

EN 61000-3-2: 2014

EN 61000-3-3: 2013

EN 62233: 2008

### Tillämpade nationella standarder

-

Undertecknande agerar på uppdrag av och med styrelsens godkännande.



H. Jenner

Chairman of the Board of Management



S. Reiser

Director Regulatory Affairs & Certification

Dokumentationsbefullmäktigad: S. Reiser

Alfred Kärcher SE & Co. KG

Alfred-Kärcher-Str. 28 - 40

D-71364 Winnenden (Germany)

Tfn: +49 7195 14-0

Fax: +49 7195 14-2212

Winnenden, 2019/10/01

## Tekniska data

		NT 22/1 Ap L	NT 22/1 Ap Te L
<b>Elanslutning</b>			
Nätspänning	V	220-240	220-240
Fas	~	1	1
Nätfrekvens	Hz	50-60	50-60
Kapslingsklass		IPX4	IPX4
Skyddsklass		II	
Skyddsklass			I
Märkeffekt	W	1200	1200
Maximal effekt	W	1300	1300
Ansluten effekt apparatuttag (EU)	W		100-2100
<b>Effektdata maskin</b>			
Behållarinnehåll	l	22	22
Volym vätska	l	13	13
Luftmängd (max.)	m <sup>3</sup> /h	130	130
Undertryck (max.)	kPa (mbar)	19,0 (190)	19,0 (190)
<b>Mått och vikter</b>			
Typisk arbetsvikt	kg	5,7	6,1
Längd x bredd x höjd	mm	380 x 370 x 480	380 x 370 x 480
Diameter sugslang	mm	35	35
Längd sugslang	m	1,9	1,9
<b>Fastställda värden enligt EN 60335-2-69</b>			
Ljudtrycksnivå L <sub>PA</sub>	dB(A)	71	71
Osäkerhet K <sub>PA</sub>	dB(A)	1	1
Hand-arm-vibrationsvärde	m/s <sup>2</sup>	<2,5	<2,5
Osäkerhet K	m/s <sup>2</sup>	0,2	0,2
<b>Nätkabel</b>			
Typ nätkabel	mm <sup>2</sup>	H05VV-F 2x0,75	H05VV-F 3x1,5
Komponentnummer (EU)		6.650-818.0	6.650-332.0
Kabellängd	m	6	6

Med förbehåll för tekniska ändringar.

## Sisältö

Yleisiä ohjeita .....	52
Ympäristönsuojelu .....	52
Määräystenmukainen käyttö .....	52
Laitekuvas .....	52
Laitteessa olevat merkinnät .....	52
Valmistelu .....	53
Käyttöönotto .....	53
Käyttö .....	53
Kuljetus .....	54
Varastointi .....	54
Hoito ja huolto .....	54
Ohjeet häiriötilanteissa .....	54
Takuu .....	55
Lisävarusteet ja varaosat .....	55
EU-vaatimustenmukaisuusvakuutus .....	55
Tekniset tiedot .....	55

## Yleisiä ohjeita



Lue ennen laitteen ensimmäistä käyttöä tämä alkuperäinen käyttöohje ja mukana toimitetut turvallisuusohjeet. Menet-

tele niiden mukaisesti.

Säilytä molemmat vihkoset myöhempää käyttöä tai seuraavaa omistajaa varten.

- Käyttöohjeen ja turvallisuusohjeiden noudattamatta jättäminen voi aiheuttaa laitteen vaurioitumisen sekä vaaroja käyttäjälle ja muille henkilöille.
- Ilmoita kuljetusvahingoista heti myyjälle.
- Tarkasta pakkauksesta purkaessasi, ettei pakkauksen sisällössä ole vaurioita eikä varusteita puutu.

## Ympäristönsuojelu



Pakkausmateriaalit ovat kierrätettäviä. Hävitä pakkaukset ympäristöystävällisesti.



Sähkö- ja elektroniikkalaitteet sisältävät arvokkaita kierrätettäviä materiaaleja tai rakenneosia kuten paristoja, akkuja tai öljyjä, jotka väärin käsitelyinä tai väärin hävitettyinä voivat aiheuttaa

mahdollisia vaaroja ihmisten terveydelle ja ympäristölle. Nämä rakenneosat ovat kuitenkin välttämättömiä laitteen asianmukaista käyttöä varten. Tällä symbolilla merkityt laitteita ei saa hävittää tavallisena talousjätteenä.

### Sisältöaineita koskevia ohjeita (REACH)

Päivitettyjä tietoja sisältöaineista löytyy osoitteesta:

[www.kaercher.com/REACH](http://www.kaercher.com/REACH)

## Määräystenmukainen käyttö

- Tämä imuri on tarkoitettu lattia- ja seinäpintojen märkä- ja kuivapuhdistukseen.
- Laite soveltuu kuivien, palamattomien, terveydelle haitallisten pölyjen imemiseen koneista ja laitteista; standardin EN 60335-2-69 pölyluokan L mukaisesti. Rajoitus: Syöpää aiheuttavia aineita ei saa imeä.
- Laite on tarkoitettu ammattikäyttöön, esim. hotelleissa, kouluissa, sairaaloissa, tehtaissa, kauppoissa, toimistoissa ja vuokrattavissa toimitiloissa.

## Laitekuvas

### Kuva A

- ① Pidike lattiasuuttimelle
- ② Imuletku
- ③ Ilmanulostulo, työilma
- ④ Imupää
- ⑤ Imupään lukitus
- ⑥ Likasäiliö
- ⑦ Ohjauksella
- ⑧ Tarttumakohta
- ⑨ Ilmanotto, moottorin jäähdytysilma
- ⑩ Imuliitäntä
- ⑪ Pistorasia (vain Ap Te L)
- ⑫ Lattiasuutin
- ⑬ Imuputki
- ⑭ Pääkytkin
- ⑮ Suodatinpuhdistuksen kytkin
- ⑯ Kantokahva
- ⑰ Kiinnitysilmukka
- ⑱ Letkukoukku
- ⑲ Uimuri
- ⑳ Putkikäyrä
- ㉑ Patruunasuodatin (PES)
- ㉒ Kiinnitysmutteri
- ㉓ Imuputken pidike
- ㉔ Verkkajohto
- ㉕ Tyyppikiipi
- ㉖ Johtokoukku

## Laitteessa olevat merkinnät

### Pölyluokka

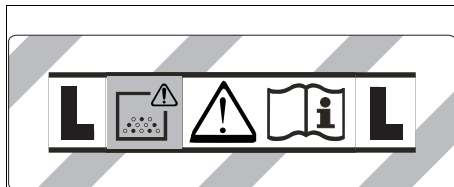

**VAROITUS:** Laite sisältää vaarallisia pölyjä. Tyhjen-nyksen ja huollon, mukaan lukien pölypussin poiston, saavat suorittaa vain asiantuntevat henkilöt käyttäen asianmukaisia suojavarusteita. Älä kytkä päälle, ennen kuin koko suodatinjärjestelmä on asennettu.

### Patruunasuodatin

	Patruunasuodatin (PES)	
	Tilausnumero	2.889-219.0



## Valmistelu

1. Pura laite pakkauksesta ja asenna lisävarusteet.  
**Kuva B**

## Käyttöönotto

### VAROITUS

**Terveydelle haitallisen pölyn aiheuttama vaara**  
Pölyn hengittämisen aiheuttamat hengitystiesairaudet. Älä imuroi ilman suodatinelementtiä, sillä muuten suurempi hienojakoisen pölyn ulostulosmäärä on terveydelle vaaraksi.

### HUOMIO

**Hienon pölyn sisäänpääsyn aiheuttama vaara**  
Imumootorin vaurioitumisvaara

Älä koskaan poista patruunasuodatinta imuroinnin aikana.

## Kuivaimurointi

- Laitteessa on sulkuläpällä varustettu kuitusuodatinpussi, tilausno 2.889-217.0 (5 kpl).

### Huomautus

Tällä laitteella voi imuroida kaikkia pölyjä pölyluokkaan L saakka.

### Huomautus

Laitte on suunniteltu teollisuusimuriksi kivien, palamatomien pölyjen imurointiin, joiden työpaikan altistusrajat ovat yhtä suuria tai suurempia kuin  $1 \text{ mg/m}^3$ .

- Hienojakoista pölyä imuroitaessa on lisäksi käytettävä kuitusuodatinpussia.

## Kuitusuodatinpussin asennus

1. Avaa imupään lukitus ja poista se.
2. Työnnä kuitusuodatinpussi paikalleen.  
**Kuva C**
3. Aseta ja lukitse imupää paikalleen.

## Märkäimurointi

### VAARA

**Terveydelle haitallisen pölyn aiheuttama vaara**  
Pölyn hengittämisen aiheuttamat hengitystiesairaudet. Märkäimuroinnissa ei saa imuroida terveydelle haitallisia pölyjä.

## Kumisuihtimen asennus

1. Irrota harjaliuskat.  
**Kuva D**
2. Asenna kumisuihtin.

### Huomautus

Kumisuihtimen kuvioidun puolen täytyy osoittaa ulospäin.

## Kuitusuodatinpussin irrotus

- Kuitusuodatinpussi on aina irrotettava märkää likaa imuroitaessa.
1. Avaa imupään lukitus ja poista se.
  2. Vedä kuitusuodatinpussi laipasta ulos ylöspäin.  
**Kuva E**
  3. Käännä sulkuläppä sisään ja sulje kuitusuodatinpussi tiiviisti.
  4. Hävitä käytetty kuitusuodatinpussi lakimääräysten mukaan.
  5. Aseta ja lukitse imupää paikalleen.

## Yleistä

- Imuroitaessa märkää likaa rakosuulakkeella tai pehmustesuulakkeella (lisävaruste) tai kun imuroidaan suuri määrä vettä säiliöstä, on suositeltavaa painaa toiminnon "Puoliautomaattinen suodatinpuhdistus" kytkintä.

- Märkäimuroinnin päätyttyä: Puhdista patruunasuodatin suodatinpuhdistuksen yhteydessä. Puhdista säiliö kostealla liinalla ja kuivaa.

## Pidikeliitos

Imuletku on varustettu pidikemekanismeilla. Kaikki lisävarusteosat, joiden nimellismitat on 35 mm, voidaan liittää.

### Kuva F

## Käyttö

### Pääkytkin

<b>0</b>	Laitte POIS PÄÄLTÄ
<b>1</b> <b>ON</b>	Laitte PÄÄLLE Puoliautomaattinen suodatinpuhdistus: PÄÄLLÄ Pistorasia: POIS PÄÄLTÄ
 <b>2</b> <b>ON</b>	Laitte PÄÄLLE Puoliautomaattinen suodatinpuhdistus: PÄÄLLÄ Pistorasia: PÄÄLLÄ

## Laitteen kytkeminen päälle

1. Yhdistä verkkopistoke.
2. Aseta pääkytkin haluamallesi ohjelmalle.

## Työskentely sähkötyökaluilla

Vain laitteissa, joissa on sisäänrakennettu pistorasia:

### VAARA

#### Sähköiskuvaara

Loukkaantumis- ja vaurioitumisvaara

Pistorasia on tarkoitettu ainoastaan sähkötyökalujen suoraan liitännäisiin imuriin. Pistorasian kaikki muu käyttö on kielletty.

1. Yhdistä imurin sähkötyökalun verkkopistoke pistorasiaan. Imuri on valmiustilassa.
2. Aseta pääkytkin ohjelmalle 2.

### Huomautus

Imuri kytketty automaattisesti päälle ja pois päältä sähkötyökalun kanssa.

### Huomautus

Imurilla on enintään 0,5 sekunnin käynnistysviive ja enintään 5 sekunnin jälkikäyntiaika.

### Huomautus

Sähkötyökalujen tehon liitännätarvo, katso tekniset tiedot.

3. Irrota putkikäyrä imuletkusta.

### Kuva G

4. Kierrä klipsikiinnitys auki.
5. Kierrä kumimuhvi paikoilleen.
6. Yhdistä kumimuhvi sähkötyökaluun.

### Kuva H

## Puoliautomaattinen suodatinpuhdistus

### Huomautus

Suodatinpuhdistuksen käyttäminen 5–10 minuutin välein lisää patruunasuodattimen käyttöaikaa.

### Huomautus

Puoliautomaattisen suodatinpuhdistuksen kytkeminen päälle on mahdollista vain laitteen ollessa päällä.

1. Paina puoliautomaattisen suodatinpuhdistuksen painiketta 5 kertaa. Patruunasuodatin puhdistuu silloin ilmapirran avulla (sykkivä ääni).

2. Power-puhdistus (patruunasuodattimen ollessa erittäin pahasti likaantunut): Sulje imuputki tai putkikäyrä kädellä ja paina samanaikaisesti puoliautomaattisen suodatinpuhdistuksen painiketta 5 kertaa.

### Likasäiliön tyhjentäminen

#### △ VAROITUS

#### Jäteveden aiheuttama vaara

#### Ympäristön saastuminen

Noudata paikallisia jäteveden käsittelyä koskevia määräyksiä.

- Imukanava on varustettu uimurilla.
  - Kun suurin sallittu liikaveden taso säiliössä on saavutettu, imuvirtaus keskeytyy.
1. Kytke laite pois päältä pääkytkimestä.
  2. Tyhjennä säiliö.

### Laitteen kytkeminen pois päältä

1. Paina puoliautomaattisen suodatinpuhdistuksen painiketta 5 kertaa.
2. Kytke laite pois päältä pääkytkimestä.
3. Irrota verkkopistoke.

### Jokaisen käytön jälkeen

1. Tyhjennä säiliö.
2. Puhdista laite käytön jälkeen ulkoa ja sisältä imuroimalla ja pyyhkimällä kostealla liinalla.

### Laitteen säilytys

1. Säilytä imuputket, imuletku ja verkkojohto kuvan mukaisesti.
- Kuva I**
2. Aseta laite kuivaan tilaan ja varmista, etteivät sivuliset pääse käyttämään laitetta.

### Kuljetus

#### △ VARO

#### Jos painoa ei oteta huomioon

#### Loukkaantumis- ja vaurioitumisvaara

#### Huomioi kuljetettaessa laitteen paino.

1. Ota imuletku ja lattiasuulake pidikkeestä. Kanna laitetta kahvasta ja imuputkesta.
2. Ajoneuvossa kuljetettaessa estä laitteen liukuminen ja kaatuminen kiinnittämällä laite voimassa olevien määräysten mukaisesti.

### Varastointi

#### △ VARO

#### Jos painoa ei oteta huomioon

#### Loukkaantumis- ja vaurioitumisvaara

#### Huomioi varastoitaessa laitteen paino.

Laitetta saa säilyttää vain sisätiloissa.

### Hoito ja huolto

#### △ VAARA

#### Sähköiskuvaara

#### Loukkaantumisvaara kosketettaessa sähköä johtavia osia

Kytke laite pois päältä.

Irrota verkkopistoke.

Pölyä poistavat koneet ovat vaarojen poistamiseen tarkoitettuja turvalaitteita BGV A1 -asiakirjan mukaisesti.

#### HUOMIO

#### Silikonipitoinen hoitoaine

Muoviosat voivat vaurioitua.

Älä käytä puhdistuksessa silikonipitoisia hoitoaineita.

- Yksinkertaiset huolto- ja hoitotyöt voi suorittaa itse.

- Puhdista laitteen pinnat ja säiliön sisäpuoli säännöllisesti kostealla liinalla.

### Patruunasuodattimen vaihtaminen

1. Avaa imupään lukitus ja poista se.
2. Käännä imupäätä 180° ja laske se alas.
3. Kierrä kiinnitysmutteri irti.
4. Poista patruunasuodatin.
5. Hävitä käytetty patruunasuodatin lakimääräysten mukaan.
6. Aseta uusi patruunasuodatin paikalleen.
7. Aseta kiinnitysmutteri paikalleen ja kiristä se.
8. Aseta ja lukitse imupää paikalleen.

### Kuitusuodatinpussin vaihto

1. Avaa imupään lukitus ja poista se.
  2. Vedä kuitusuodatinpussi laipasta ulos ylöspäin.
- Kuva E**
3. Käännä sulkulappä sisään ja sulje kuitusuodatinpussi tiiviisti.
  4. Hävitä käytetty kuitusuodatinpussi lakimääräysten mukaan.
  5. Työnnä uusi kuitusuodatinpussi paikalleen.
  6. Aseta ja lukitse imupää paikalleen.

### Ohjeet häiriötilanteissa

#### △ VAARA

#### Sähköiskuvaara

#### Loukkaantumisvaara kosketettaessa sähköä johtavia osia

Kytke laite pois päältä.

Irrota verkkopistoke.

#### Huomautus

Jos ilmenee häiriö (esim. suodattimen rikkoutuminen), laite on kytkettävä pois päältä välittömästi. Häiriö on korjattava ennen kuin laite otetaan käyttöön uudelleen.

#### Imuturbiini ei käynnisty

1. Tarkista pistorasia ja virran syötön sulake.
2. Tarkista laitteen verkkojohto, verkkopistoke ja mahdollinen pistorasia.
3. Kytke laite päälle.

#### Imuturbiini käy, mutta laite ei ime

Uimuri sulkee imukanavan

1. Tyhjennä likasäiliö.

#### Imuteho laskee

1. Poista tukokset imusuuttimesta, imuputkesta, imuletkusta tai patruunasuodattimesta.
2. Vaihda täysi kuitusuodatinpussi.
3. Paina puoliautomaattisen suodatinpuhdistuksen painiketta 5 kertaa laitteen ollessa päällekytkettyinä.
4. Vaihda patruunasuodatin.

#### Pölyä tulee ulos imuroitaessa

1. Tarkasta patruunasuodattimen oikea asennusasento.
2. Vaihda patruunasuodatin.

#### Puoliautomaattinen suodatinpuhdistus ei toimi

1. Imuletkua ei ole yhdistetty.

#### Puoliautomaattinen suodatinpuhdistus ei kytkeydy pois päältä

1. Ilmoita asiakaspalveluun.

#### Puoliautomaattista suodatinpuhdistusta ei voi kytkeä päälle

1. Ilmoita asiakaspalveluun.

### Asiakaspalvelu

Jos vikaa ei voida korjata, toimita laite tarkastettavaksi asiakaspalveluun.

## Takuu

Jokaisessa maassa ovat voimassa vastaavan myyntiyhtiön julkaisemat takuehdot. Korjaamme laitteessa mahdollisesti ilmenevät häiriöt takuuajan kuluessa makсутta, jos häiriöiden syyinä ovat olleet materiaali- tai valmistusvirheet. Takuutapauksessa pyydämme ottamaan yhteyttä ostosoitteen kanssa jälleenmyyjään tai lähimpään valtuutettuun asiakaspalveluun.  
(Osoite, katso takasivu)

## Lisävarusteet ja varaosat

Käytä vain alkuperäisiä lisävarusteita ja alkuperäisiä varaosia, sillä ne varmistavat laitteen turvallisen ja häiriötömän käytön.  
Tietoja lisävarusteista ja varaosista löytyy osoitteesta [www.kaercher.com](http://www.kaercher.com).

## EU-vaatimustenmukaisuusvakuutus

Täten vakuutamme, että jäljempänä kuvattu kone vastaa suunnittelultaan ja rakenteeltaan sekä meidän markkinoille tuomanamme mallina EU-direktiivien olennaisia turvallisuus- ja terveysvaatimuksia. Jos konetta muutetaan ilman meidän hyväksyntäämme, tämän vakuutuksen voimassaolo raukeaa.

Tuote: Märkä- ja kuivaimuri  
Tyyppi: 1.378-xxx

**Sovellettavat EU-direktiivit**  
2006/42/EY (+2009/127/EY)

2011/65/EU  
2014/30/EU

### Sovelletut yhdenmukaistetut standardit

EN 50581  
EN 55014-1: 2017  
EN 55014-2: 2015  
EN 60335-1  
EN 60335-2-69  
EN 61000-3-2: 2014  
EN 61000-3-3: 2013  
EN 62233: 2008

### Sovelletut kansalliset standardit

-  
Allekirjoittaneet toimivat yrityksen johtokunnan puolesta ja sen valtakirjalla.



H. Jenner  
Chairman of the Board of Management



S. Reiser  
Director Regulatory Affairs & Certification

Dokumentointivastaava: S. Reiser  
Alfred Kärcher SE & Co. KG  
Alfred-Kärcher-Str. 28 - 40  
71364 Winnenden (Germany)  
Puh.: +49 7195 14-0  
Faksi: +49 7195 14-2212  
Winnenden, 2019/10/01

## Tekniset tiedot

		NT 22/1 Ap L	NT 22/1 Ap Te L
<b>Sähköliitäntä</b>			
Verkköjännite	V	220-240	220-240
Vaihe	~	1	1
Verkkotaajuus	Hz	50-60	50-60
Kotelointiluokka		IPX4	IPX4
Suojaluokka		II	
Suojaluokka			I
Nimellisteho	W	1200	1200
Maksimiteho	W	1300	1300
Laitteistorasian teholiitäntäarvo (EU)	W		100-2100
<b>Laitteen tehotiedot</b>			
Säiliön tilavuus	l	22	22
Nesteen täyttömäärä	l	13	13
Ilmamäärä (maks.)	m <sup>3</sup> /h	130	130
Alipaine (maks.)	kPa (mbar)	19,0 (190)	19,0 (190)
<b>Mitat ja painot</b>			
Tyypillinen käyttöpaino	kg	5,7	6,1
Pituus x leveys x korkeus	mm	380 x 370 x 480	380 x 370 x 480
Imuletkun läpimitta	mm	35	35
Imuletkun pituus	m	1,9	1,9
<b>Määritetyt arvot standardin EN 60335-2-69 mukaan</b>			
Äänenpainetaso L <sub>PA</sub>	dB(A)	71	71
Epävarmuus K <sub>PA</sub>	dB(A)	1	1
Käsi-käsivarsi-tärinäarvo	m/s <sup>2</sup>	<2,5	<2,5
Epävarmuus K	m/s <sup>2</sup>	0,2	0,2
<b>Verkkokaapeli</b>			
Verkköjohdon tyyppi	mm <sup>2</sup>	H05VV-F 2x0,75	H05VV-F 3x1,5
Osanumero (EU)		6.650-818.0	6.650-332.0
Kaapelin pituus	m	6	6

Oikeus teknisiin muutoksiin pidätetään.

## Περιεχόμενα

Γενικές υποδείξεις.....	56
Προστασία του περιβάλλοντος .....	56
Προβλεπόμενη χρήση .....	56
Περιγραφή συσκευής.....	56
Σύμβολα επάνω στη συσκευή .....	56
Προετοιμασία.....	57
Έναρξη χρήσης .....	57
Χειρισμός.....	57
Μεταφορά.....	58
Αποθήκευση .....	58
Φροντίδα και συντήρηση .....	58
Αντιμέτωπη βλαβών .....	59
Εγγύηση .....	59
Παρελκόμενα και ανταλλακτικά.....	59
Δήλωση συμμόρφωσης ΕΕ .....	59
Τεχνικά χαρακτηριστικά .....	60

## Γενικές υποδείξεις



Πριν από την πρώτη χρήση της συσκευής, διαβάστε αυτό το εγχειρίδιο οδηγιών χρήσης καθώς και τις

συνημμένες υποδείξεις ασφαλείας. Εφαρμόζετε αυτές τις οδηγίες.

Φυλάξτε τα δύο βιβλιάρικα για μεταγενέστερη χρήση ή για τον επόμενο ιδιοκτήτη.

- Η μη τήρηση των οδηγιών χρήσης, καθώς και των υποδείξεων ασφαλείας, μπορεί να έχει ως συνέπεια βλάβες στη συσκευή ή κινδύνους για τον χειριστή ή άλλα άτομα.
- Σε περίπτωση ζημιάς από τη μεταφορά ειδοποιήστε αμέσως το κατάστημα αγοράς.
- Κατά το άνοιγμα της συσκευασίας, ελέγξτε το περιεχόμενο για τυχόν ελλείψεις σε εξαρτήματα καθώς και για ζημιές.

## Προστασία του περιβάλλοντος



Τα υλικά συσκευασίας είναι ανακυκλώσιμα.

Απορρίπτετε τις συσκευασίες με περιβαλλοντικά ορθό τρόπο.



Οι ηλεκτρικές και ηλεκτρονικές συσκευές περιέχουν πολύτιμα ανακυκλώσιμα υλικά και, συχνά, εξαρτήματα όπως μπαταρίες απλές, επαναφορτιζόμενες ή λάδια, τα οποία σε περίπτωση λανθασμένης χρήσης ή απόρριψης μπορούν να θέσουν σε κίνδυνο την ανθρώπινη υγεία και το περιβάλλον. Ωστόσο, αυτά τα συστατικά είναι απαραίτητα για τη σωστή λειτουργία της συσκευής. Οι συσκευές που φέρουν αυτό το σύμβολο δεν επιτρέπεται να απορρίπτονται μαζί με τα οικιακά απορρίμματα.

### Υποδείξεις σχετικά με συστατικά (REACH)

Ενημερωμένες πληροφορίες σχετικά με τα συστατικά είναι διαθέσιμες στη διεύθυνση: [www.kaercher.com/REACH](http://www.kaercher.com/REACH)

## Προβλεπόμενη χρήση

- Αυτή η ηλεκτρική σκούπα προορίζεται για τον υγρό και τον ξηρό καθαρισμό επιφανειών δαπέδων και τοίχων.
- Η συσκευή ενδείκνυται για την αναρρόφηση ξηρής, μη εύφλεκτης, βλαβερής για την υγεία σκόνης από μηχανήματα και συσκευές. Κατηγορία σκόνης βαθμίδας L κατά EN 60335-2-69. Περιορισμός: Δεν επιτρέπεται η αναρρόφηση καρκινογόνων ουσιών.

- Η συσκευή αυτή προορίζεται για επαγγελματική χρήση, π.χ. σε ξενοδοχεία, σχολεία, νοσοκομεία, εργοστάσια, καταστήματα, γραφεία και εταιρείες ενοικιάσεως.

## Περιγραφή συσκευής

### Εικόνα Α

- 1 Υποδοχή για ακροφύσιο δαπέδου
- 2 Ελαστικός σωλήνας αναρρόφησης
- 3 Εξοδος αέρα, αέρας εργασίας
- 4 Κεφαλή αναρρόφησης
- 5 Ασφάλιση της κεφαλής αναρρόφησης
- 6 Δοχείο ρύπων
- 7 Οδηγός μάντα
- 8 Κοίλωμα χειρολαβής
- 9 Είσοδος αέρα, ψύξης κινητήρα
- 10 Στόμιο αναρρόφησης
- 11 Πρίζα (μόνο Tact Te L)
- 12 Ακροφύσιο δαπέδου
- 13 Σωλήνας αναρρόφησης
- 14 Γενικός διακόπτης
- 15 Επαφείας καθαρισμού φίλτρου
- 16 Λαβή μεταφοράς
- 17 Θηλιά στερέωσης
- 18 Άγκιστρο ελαστικού σωλήνα
- 19 Φλοτέρ
- 20 Καμπύλη
- 21 Κυλινδρικό φίλτρο (PES)
- 22 Παξιμάδι ασφάλισης
- 23 Στήριγμα για σωλήνα αναρρόφησης
- 24 Ηλεκτρικό καλώδιο
- 25 Πινακίδα τύπου
- 26 Άγκιστρο καλωδίου

## Σύμβολα επάνω στη συσκευή

### Κατηγορία σκόνης

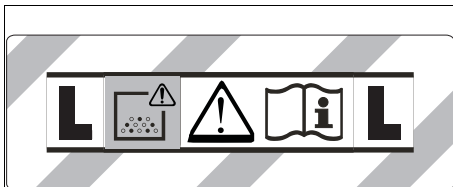

**ΠΡΟΕΙΔΟΠΟΙΗΣΗ:** Η συσκευή αυτή περιέχει σκόνη βλαβερή για την υγεία. Η εκκένωση και η συντήρηση, συμπεριλαμβανομένης της αφαίρεσης της σκούλας σκόνης, πρέπει να εκτελούνται μόνο από ειδικούς, οι οποίοι φορούν κατάλληλο εξοπλισμό προστασίας. Να μην ενεργοποιηθεί, πριν εγκατασταθεί ολόκληρο το σύστημα φιλτραρίσματος.

## Κυλινδρικό φίλτρο



Κυλινδρικό φίλτρο (PES)  
Κωδικός παραγγελίας 2.889-219.0

## Προετοιμασία

1. Αφαιρέστε τη συσκευασία της συσκευής και τοποθετήστε τα εξαρτήματα.  
**Εικόνα Β**

## Εναρξη χρήσης

### ⚠ ΠΡΟΕΙΔΟΠΟΙΗΣΗ

**Κίνδυνος από σκόνη βλαβερή για την υγεία**  
Αναπνευστικά νοσήματα λόγω εισπνοής σκόνης.  
Μην κάνετε αναρρόφηση χωρίς το στοιχείο φίλτρου, διότι διαφορετικά θα προκληθούν προβλήματα υγείας λόγω αυξημένης εξαγωγής λεπτής σκόνης.

### ΠΡΟΣΟΧΗ

**Κίνδυνος από είσοδο λεπτής σκόνης**  
Κίνδυνος πρόκλησης ζημιάς στο μοτέρ αναρρόφησης.  
Κατά την απορρόφηση ποτέ μην αφαιρείτε το κυλινδρικό φίλτρο.

## Ξηρή αναρρόφηση

- Η συσκευή διαθέτει φιλτρόσακο με γλώσσα ασφάλισης, κωδ. παραγγελίας 2.889-217.0 (5 τεμάχια).

### Υπόδειξη

Με αυτή τη συσκευή μπορούν να αναρροφηθούν όλα τα είδη σκόνης έως την κατηγορία σκόνης L.

### Υπόδειξη

Η συσκευή ενδείκνυται για βιομηχανική χρήση ως ηλεκτρική σκούπα αναρρόφησης ξηρής, μη εύφλεκτης σκόνης με οριακές τιμές επαγγελματικής έκθεσης («OEL») από  $1 \text{ mg/m}^3$ .

- Κατά την αναρρόφηση λεπτής σκόνης μπορεί να χρησιμοποιηθεί επιπλέον μία τσόχινη σακούλα φίλτρου.

## Τοποθέτηση τσόχινης σακούλας φίλτρου

1. Απασφαλίστε και αφαιρέστε την κεφαλή αναρρόφησης.
2. Τοποθετήστε την τσόχινη σακούλα φίλτρου.  
**Εικόνα C**
3. Τοποθετήστε και ασφαλίστε την κεφαλή αναρρόφησης.

## Υγρή αναρρόφηση

### ⚠ ΚΙΝΔΥΝΟΣ

**Κίνδυνος από σκόνη βλαβερή για την υγεία**  
Αναπνευστικά νοσήματα λόγω εισπνοής σκόνης.  
Κατά την υγρή αναρρόφηση δεν επιτρέπεται η αναρρόφηση σκόνης που είναι βλαβερή για την υγεία.

## Συναρμολόγηση λαστιχένιου χειλιών

1. Αποσυναρμολογήστε τη λωρίδα βουρτσών.  
**Εικόνα D**
2. Τοποθετήστε τα λαστιχένια χείλη.

### Υπόδειξη

Η ανάγλυφη πλευρά του ελαστικού χείλους πρέπει να είναι στραμμένη προς τα έξω.

## Αφαίρεση της σακούλας φίλτρου

- Κατά την αναρρόφηση υγρών ρύπων πρέπει να αφαιρείτε πάντοτε τη σακούλα φίλτρου.
1. Απασφαλίστε και αφαιρέστε την κεφαλή αναρρόφησης.

2. Τραβήξτε προς τα πάνω και βγάλτε τη σακούλα φίλτρου κρατώντας την από την ενίσχυση.  
**Εικόνα E**
3. Κλείστε το γλωσσίδι και κλείστε καλά την τσόχινη σακούλα.
4. Ανακυκλώστε τη χρησιμοποιημένη σακούλα φίλτρου σύμφωνα με την ισχύουσα νομοθεσία.
5. Τοποθετήστε και ασφαλίστε την κεφαλή αναρρόφησης.

## Γενικά

- Κατά την αναρρόφηση υγρών ακαθαρσιών με το ακροφύσιο αρμών ή συμπυκνωτή (επιλογή) ή όταν πρόκειται να αναρροφηθεί κυρίως νερό από δοχείο, συνιστούμε να μην χρησιμοποιείται ο επαφάσης της λειτουργίας "Ημιαυτόματου καθαρισμού φίλτρου".
- Μετά το πέρας της υγρής αναρρόφησης: Καθαρίστε το κυλινδρικό φίλτρο με το σύστημα καθαρισμού φίλτρου. Καθαρίστε το δοχείο με ένα υγρό πανί και στεγνώστε το.

## Σύνδεσμος κλιπ

Ο ελαστικός σωλήνας αναρρόφησης είναι εξοπλισμένος με σύστημα κουμπιού συνδέσμου. Μπορούν να συνδεθούν όλα τα εξαρτήματα με ονομαστικό πλάτος 35 mm.

### Εικόνα F

## Χειρισμός

### Γενικός διακόπτης

<b>0</b>	Συσκευή OFF
<b>1</b> <b>ON</b>	Συσκευή ON Ημιαυτόματου καθαρισμού του φίλτρου: ON Πρίζα: OFF
 <b>2</b> <b>ON</b>	Συσκευή ON Ημιαυτόματου καθαρισμού του φίλτρου: ON Πρίζα: ON

## Ενεργοποίηση συσκευής

1. Συνδέστε το φως ρεύματος.
2. Ρυθμίστε τον κύριο διακόπτη στο επιθυμητό πρόγραμμα.

## Εργασία με ηλεκτρικά εργαλεία

Μόνο για συσκευές με ενσωματωμένη πρίζα:

### ⚠ ΚΙΝΔΥΝΟΣ

### Κίνδυνος ηλεκτροπληξίας

Κίνδυνος τραυματισμού και πρόκλησης ζημιάς.  
Η πρίζα προορίζεται αποκλειστικά για την άμεση σύνδεση ηλεκτρικών εργαλείων στην ηλεκτρική σκούπα. Δεν επιτρέπεται καμία άλλη χρήση της πρίζας.

1. Συνδέστε το φως του ηλεκτρικού εργαλείου στην ηλεκτρική σκούπα. Η ηλεκτρική σκούπα βρίσκεται σε κατάσταση αναμονής.
2. Ρυθμίστε τον γενικό διακόπτη στο πρόγραμμα 2.

### Υπόδειξη

Η ηλεκτρική σκούπα ενεργοποιείται και απενεργοποιείται αυτόματα μαζί με το ηλεκτρικό εργαλείο.

### Υπόδειξη

Η ηλεκτρική σκούπα ενεργοποιείται με καθυστέρηση 0,5 δευτερολέπτων και απενεργοποιείται με καθυστέρηση 5 δευτερολέπτων.

## Υπόδειξη

Ισχύς σύνδεσης ηλεκτρικών εργαλείων, βλ. Τεχνικά χαρακτηριστικά.

3. Αφαιρέστε την καμπύλη του ελαστικού σωλήνα αναρρόφησης.

### Εικόνα G

4. Ξεβιδώστε τη σύνδεση κλιπ.

5. Βιδώστε τη χειρολαβή από ελαστικό.

6. Συνδέστε τη χειρολαβή από ελαστικό στο ηλεκτρικό εργαλείο.

### Εικόνα H

## Ημιαυτόματος καθαρισμός του φίλτρου

### Υπόδειξη

Η ενεργοποίηση του καθαρισμού φίλτρου ανά 5-10 λεπτά αυξάνει τη διάρκεια ζωής του κυλινδρικού φίλτρου.

### Υπόδειξη

Η ενεργοποίηση του ημιαυτόματου καθαρισμού φίλτρου είναι δυνατή μόνον όταν η συσκευή είναι ενεργοποιημένη.

1. Πατήστε το πλήκτρο ημιαυτόματου καθαρισμού του φίλτρου 5 φορές. Το κυλινδρικό φίλτρο καθαρίζεται με ρεύμα αέρα (παλμικός ήχος).
2. Ισχυρός καθαρισμός (για πολύ λερωμένο στοιχείο κυλινδρικού φίλτρου): Κλείστε τον αγωγό αναρρόφησης ή την καμπύλη με το χέρι και ταυτοχρόνα πιέστε 5x το πλήκτρο ημιαυτόματου καθαρισμού φίλτρου.

## Αδειάστε τον κάδο απορριμμάτων

### Δ ΠΡΟΕΙΔΟΠΟΙΗΣΗ

#### Κίνδυνος από λύματα

Μόλυνση του περιβάλλοντος

Πρέπει τους τοπικούς κανονισμούς επεξεργασίας υγρών αποβλήτων.

- Το κανάλι βαλβίδας εισαγωγής διαθέτει πλωτήρα.
  - Όταν επιτευχθεί η μέγιστη επιτρεπτή στάθμη αποβλήτων στο δοχείο, διακόπεται η ροή παρακινούμενου μέσου.
1. Απενεργοποιήστε τη συσκευή από τον γενικό διακόπτη.
  2. Αδειάστε το δοχείο.

## Απενεργοποίηση συσκευής

1. Πατήστε το πλήκτρο ημιαυτόματου καθαρισμού του φίλτρου 5 φορές.
2. Απενεργοποιήστε τη συσκευή από τον γενικό διακόπτη.
3. Αποσυνδέστε το φως ρεύματος.

## Έπειτα από κάθε λειτουργία

1. Αδειάστε το δοχείο.
2. Καθαρίστε τη συσκευή εσωτερικά και εξωτερικά με αναρρόφηση και σκούπισμα με ένα υγρό πανί.

## Αποθήκευση συσκευής

1. Φυλάξτε τον σωλήνα αναρρόφησης, τον ελαστικό σωλήνα αναρρόφησης και το καλώδιο τροφοδοσίας σύμφωνα με τις εικόνες.

### Εικόνα I

2. Τοποθετήστε τη συσκευή σε στεγνό χώρο και ασφαλίστε την ώστε να μην μπορεί να χρησιμοποιηθεί από αναμμένα άτομα.

## Μεταφορά

### Δ ΠΡΟΣΟΧΗ

**Μη τήρηση των οδηγιών σχετικά με το βάρος Κίνδυνος τραυματισμού και πρόκλησης ζημιών**  
Κατά τη μεταφορά προσέξτε το βάρος του μηχανήματος.

1. Βγάλτε το σωλήνα αναρρόφησης μαζί με το ακροφύσιο δαπέδου από το στήριγμα. Για να μεταφέρετε τη συσκευή, κρατήστε την από τη λαβή μεταφοράς και το σωλήνα αναρρόφησης.
2. Κατά τη μεταφορά με οχήματα στερεώστε τη συσκευή σύμφωνα με τις ισχύουσες οδηγίες ώστε να μην γλιστρήσει και να μην πέσει.

## Αποθήκευση

### Δ ΠΡΟΣΟΧΗ

**Μη τήρηση των οδηγιών σχετικά με το βάρος Κίνδυνος τραυματισμού και πρόκλησης ζημιών**  
Κατά την αποθήκευση προσέξτε το βάρος της συσκευής.

Η συσκευή μπορεί να αποθηκεύεται μόνο σε εσωτερικούς χώρους.

## Φροντίδα και συντήρηση

### Δ ΚΙΝΔΥΝΟΣ

#### Κίνδυνος ηλεκτροπληξίας

Τραυματισμοί από την επαφή με εξαρτήματα που διαρρέονται από ρεύμα

Θέστε τη συσκευή εκτός λειτουργίας.

Αποσυνδέστε το φως από την πρίζα.

Οι μηχανές αναρρόφησης σκόνης είναι συστήματα ασφαλείας για την πρόληψη ή αποφυγή κινδύνων υπό την έννοια του γερμανικού κανονισμού BGV A1.

### ΠΡΟΣΟΧΗ

#### Σιλικονούχα μέσα περιποίησης

Τα πλαστικά μέρη μπορούν να προσβληθούν.

Για τον καθαρισμό μην χρησιμοποιείτε σιλικονούχα μέσα περιποίησης.

- Εύκολες εργασίες συντήρησης και φροντίδας μπορείτε να τις εκτελείτε και μόνοι σας.
- Η επιφάνεια της συσκευής και η εσωτερική πλευρά του δοχείου πρέπει να καθαρίζονται τακτικά με υγρό πανί.

## Αλλάξτε το κυλινδρικό φίλτρο

1. Απασφαλίστε και αφαιρέστε την κεφαλή αναρρόφησης.
2. Γυρίστε την κεφαλή αναρρόφησης κατά 180° και τοποθετήστε την κάτω.
3. Ξεβιδώστε το παξιμάδι ασφάλισης.
4. Αφαιρέστε το κυλινδρικό φίλτρο.
5. Ανακυκλώστε το χρησιμοποιημένο κυλινδρικό φίλτρο σύμφωνα με την ισχύουσα νομοθεσία.
6. Τοποθετήστε το νέο κυλινδρικό φίλτρο.
7. Τοποθετήστε και σφίξτε το παξιμάδι ασφάλισης.
8. Τοποθετήστε και ασφαλίστε την κεφαλή αναρρόφησης.

## Αντικατάσταση της σακούλας φίλτρου

1. Απασφαλίστε και αφαιρέστε την κεφαλή αναρρόφησης.
2. Τραβήξτε προς τα πάνω και βγάλτε τη σακούλα φίλτρου κρατώντας την από την ενίσχυση.  
**Εικόνα E**
3. Κλείστε το γλωσσίδι και κλείστε καλά την τσόχινη σακούλα.
4. Ανακυκλώστε τη χρησιμοποιημένη σακούλα φίλτρου σύμφωνα με την ισχύουσα νομοθεσία.

5. Τοποθετήστε τη νέα σακούλα φίλτρου.
6. Τοποθετήστε και ασφαλίστε την κεφαλή αναρρόφησης.

## Αντιμετώπιση βλαβών

### Δ ΚΙΝΔΥΝΟΣ

#### Κίνδυνος ηλεκτροπληξίας

Τραυματισμοί από την επαφή με εξαρτήματα που διαρρέονται από ρεύμα

Θέστε τη συσκευή εκτός λειτουργίας.

Αποσυνδέστε το φις από την πρίζα.

#### Υπόδειξη

Αν εμφανιστεί κάποια βλάβη (π.χ. σπάσιμο φίλτρου), πρέπει αμέσως να απενεργοποιήσετε τη συσκευή. Η βλάβη πρέπει να επισκευαστεί πριν ενεργοποιηθεί ξανά η συσκευή.

#### Ο στρόβιλος αναρρόφησης δεν λειτουργεί

1. Ελέγξτε την πρίζα και την ηλεκτρική ασφάλεια.
2. Ελέγξτε το ηλεκτρικό καλώδιο και, κατά περίπτωση, την πρίζα της συσκευής.
3. Ενεργοποιήστε τη συσκευή.

#### Ο στρόβιλος αναρρόφησης λειτουργεί, αλλά η συσκευή δεν αναρροφά

Ο πλωτήρας κλείνει το κανάλι αναρρόφησης

H Αδειάστε τον κάδο απορριμμάτων.

#### Η αναρροφητική ισχύς μειώνεται

1. Απομακρύνετε ό,τι φράζει το ακροφύσιο αναρρόφησης, τον σωλήνα αναρρόφησης, τον ελαστικό σωλήνα αναρρόφησης ή το κυλινδρικό φίλτρο.
2. Αντικαταστήστε τη γεμάτη σακούλα φίλτρου.
3. Πατήστε τον επαφέα ημιαυτόματου καθαρισμού του φίλτρου 5 φορές με ενεργοποιημένη τη συσκευή.
4. Αλλάξτε το κυλινδρικό φίλτρο.

#### Διαρροή σκόνης κατά την αναρρόφησης

1. Ελέγξτε τη σωστή θέση συναρμολόγησης του κυλινδρικού φίλτρου.
2. Αλλάξτε το κυλινδρικό φίλτρο.

#### Ο ημιαυτόματος καθαρισμός του φίλτρου δεν λειτουργεί

1. Ο ελαστικός σωλήνας αναρρόφησης δεν είναι συνδεδεμένος.

#### Ο ημιαυτόματος καθαρισμός του φίλτρου δεν απενεργοποιείται

1. Ειδοποιήστε το τμήμα εξυπηρέτησης πελατών.

#### Ο ημιαυτόματος καθαρισμός φίλτρου δεν ενεργοποιείται

1. Ειδοποιήστε το τμήμα εξυπηρέτησης πελατών.

## Υπηρεσία εξυπηρέτησης πελατών

Εάν δε διορθωθεί η βλάβη, πρέπει να γίνει έλεγχος της συσκευής από την υπηρεσία εξυπηρέτησης πελατών.

## Εγγύηση

Σε κάθε χώρα ισχύουν οι όροι εγγύησης οι οποίοι εκδίδονται από την αρμόδια εταιρεία διανομής μας. Τυχόν βλάβες στη συσκευή σας επιδιορθώνονται από εμάς χωρίς χρέωση εντός της προθεσμίας εγγύησης, εφόσον οφείλονται σε σφάλμα υλικού ή κατασκευής. Σε περίπτωση εγγύησης απευθυνθείτε στον προμηθευτή σας ή το πλησιέστερο εξουσιοδοτημένο τμήμα εξυπηρέτησης πελατών, προσκομίζοντας το παραστατικό της αγοράς. (για διευκρίσεις βλέπε την πίσω σελίδα)

## Παρελκόμενα και ανταλλακτικά

Χρησιμοποιείτε μόνο γνήσια παρελκόμενα και γνήσια ανταλλακτικά, καθώς αυτά εγγυώνται την ασφαλή και απρόσκοπτη λειτουργία της συσκευής. Πληροφορίες σχετικά με τα παρελκόμενα και τα ανταλλακτικά θα βρείτε στη διεύθυνση [www.kaercher.com](http://www.kaercher.com).

## Δήλωση συμμόρφωσης ΕΕ

Με το παρόν δηλώνουμε ότι η παρακάτω μηχανή λόγω του σχεδιασμού και του τύπου κατασκευής της καθώς και στην έκδοση την οποία έχουμε διαθέσει στην αγορά πληροί τις σχετικές βασικές απαιτήσεις για την ασφάλεια και την υγεία των Οδηγίων ΕΕ. Σε περίπτωση τροποποίησης της μηχανής που δεν έχει συμφωνηθεί με εμάς, αυτή η δήλωση ακυρώνεται.

Πρόϊόν: Ηλεκτρική σκούπα υγρής και ξηρής αναρρόφησης  
Τύπος: 1.378-xxx

#### Σχετικές Οδηγίες ΕΕ

2006/42/EK (+2009/127/EK)  
2011/65/EE  
2014/30/EE

#### Εφαρμοζόμενα εναρμονισμένα πρότυπα

EN 50581  
EN 55014-1: 2017  
EN 55014-2: 2015  
EN 60335-1  
EN 60335-2-69  
EN 61000-3-2: 2014  
EN 61000-3-3: 2013  
EN 62233: 2008

#### Εφαρμοζόμενα εθνικά πρότυπα

-  
Οι υπογράφωντες ενεργούν κατ' εντολή και με πληρεξούσιο από το διοικητικό συμβούλιο.



H. Jenner

Chairman of the Board of Management



S. Reiser

Director Regulatory Affairs & Certification

Πληρεξούσιος τεκμηρίωσης: S. Reiser

Alfred Kärcher SE & Co. KG  
Alfred-Kärcher-Str. 28 - 40  
71364 Winnenden (Germany)  
Τηλ.: +49 7195 14-0  
Φαξ: +49 7195 14-2212  
Winnenden, 2019/10/01

## Τεχνικά χαρακτηριστικά

		NT 22/1 Ap L	NT 22/1 Ap Te L
<b>Ηλεκτρική σύνδεση</b>			
Τάση δικτύου	V	220-240	220-240
Φάση	~	1	1
Συχνότητα δικτύου	Hz	50-60	50-60
Τύπος προστασίας		IPX4	IPX4
Κατηγορία προστασίας		II	
Κατηγορία προστασίας			I
Όνομαστική ισχύς	W	1200	1200
Μέγιστη ισχύς	W	1300	1300
Τιμή ισχύος σύνδεσης πρίζας συσκευών (EU)	W		100-2100
<b>Στοιχεία ισχύος συσκευής</b>			
Χωρητικότητα δοχείου	l	22	22
Ποσότητα πλήρωσης υγρού	l	13	13
Ποσότητα αέρα (μέγ.)	m <sup>3</sup> /h	130	130
Υποπίεση (μέγ.)	kPa (mbar)	19,0 (190)	19,0 (190)
<b>Διαστάσεις και βάρη</b>			
Τυπικό βάρος λειτουργίας	kg	5,7	6,1
Μήκος x πλάτος x ύψος	mm	380 x 370 x 480	380 x 370 x 480
Διάμετρος ελαστικού σωλήνα αναρρόφησης	mm	35	35
Μήκος ελαστικού σωλήνα αναρρόφησης	m	1,9	1,9
<b>Μετρημένες τιμές κατά EN 60335-2-69</b>			
Στάθμη ηχητικής πίεσης L <sub>pA</sub>	dB(A)	71	71
Αβεβαιότητα K <sub>pA</sub>	dB(A)	1	1
Τιμή δονήσεων χειριού-βραχίονα	m/s <sup>2</sup>	<2,5	<2,5
Αβεβαιότητα K	m/s <sup>2</sup>	0,2	0,2
<b>Καλώδιο τροφοδοσίας</b>			
Τύπος ηλεκτρικού καλωδίου	mm <sup>2</sup>	H05VV-F 2x0,75	H05VV-F 3x1,5
Αριθμός εξαρτήματος (EU)		6.650-818.0	6.650-332.0
Μήκος καλωδίου	m	6	6

Με την επιφύλαξη τεχνικών αλλαγών.



## İçindekiler

Genel uyarılar.....	61
Çevre koruma.....	61
Amaca uygun kullanım.....	61
Cihaz açıklaması.....	61
Cihazdaki simgeler.....	61
Hazırlık.....	62
İşletime alma.....	62
Kullanım.....	62
Taşıma.....	63
Depolama.....	63
Koruma ve bakım.....	63
Arıza durumunda yardım.....	63
Garanti.....	64
Aksesuarlar ve yedek parçalar.....	64
AB Uygunluk Beyanı.....	64
Teknik bilgiler.....	64

## Genel uyarılar



Cihazı ilk defa kullanmadan önce orijinal işletim kılavuzunu ve ekli güvenlik bilgilerini okuyun. Bu bilgilere göre hareket

edin.

Her iki kılavuzu daha sonra kullanmak için ve sizden sonraki kullanıcı için saklayın.

- İşletim kılavuzu ve güvenlik bilgilerine uyulmaması, kullanıcı ve diğer kişiler için tehlikeli durumların oluşmasına ve cihazın hasar görmesine yol açabilir.
- Taşıma hasarları varsa hemen bayii bilgilendirin.
- Ambalajı açarken, paket içeriğinde eksik aksesuar veya hasarlı parça olup olmadığını kontrol edin.

## Çevre koruma



Ambalaj malzemeleri geri dönüştürülebilir. Lütfen ambalajları çevreye zarar vermeden tasfiye edin.



Elektrikli ve elektronik cihazlar, değerli ve geri dönüştürülebilir malzemelerin yanı sıra yanlış kullanılması veya yanlış imha edilmesi durumunda insan sağlığı ve çevre için potansiyel tehlike teşkil edebilecek piller, aküler veya yağlar içerebilir. Ancak cihazın usulüne uygun şekilde çalıştırılması için bu parçalar gereklidir. Bu sembol ile işaretlenen cihazlar evsel atık ile birlikte imha edilmemelidir.

### İçindekiler hakkında uyarılar (REACH)

İçindekiler hakkında ayrıntılı bilgileri bulabileceğiniz adres: [www.kaercher.com/REACH](http://www.kaercher.com/REACH)

## Amaca uygun kullanım

- Bu vakum; zemin ve duvar yüzeylerinin ıslak ve kuru temizlemesi için tasarlanmıştır.
- Bu cihaz, makine ve cihazlardaki kuru, yanıcı olmayan sağlığa zararlı tozları süpürmek için kullanılır; EN 60335-2-69 uyarınca toz sınıfı L için uygundur. Kısıtlama: Kanserojen maddeler süpürülmemelidir.
- Bu cihaz, ticari kullanıma uygundur; örn., oteller, okullar, hastaneler, fabrikalar, dükkanlar, bürolar ve kiralama dükkanları.

## Cihaz açıklaması

### Şekil A

- 1 Yer süpürme başlığı için yuva
- 2 Vakum hortumu
- 3 Hava çıkışı, çalışma havası
- 4 Emme kafası
- 5 Emme kafası kilit düzeni
- 6 Kir haznesi
- 7 Yürütme tekerlekleri
- 8 Yuvalı tutma yeri
- 9 Hava girişi, motor soğutma havası
- 10 Emiş bağlantısı
- 11 Priz (sadece Ap Te L)
- 12 Yer süpürme başlığı
- 13 Emme borusu
- 14 Ana şalter
- 15 Filtre temizliği düğmesi
- 16 Taşıma kulpu
- 17 Tespitleme halkası
- 18 Hortum kancası
- 19 Şamandıra
- 20 Dirsek
- 21 Kartuş filtre (PES)
- 22 Tespit somunu
- 23 Emme borusu için tutucu
- 24 Şebeke kablosu
- 25 Tip etiketi
- 26 Kablo askısı

## Cihazdaki simgeler

### Toz sınıfı

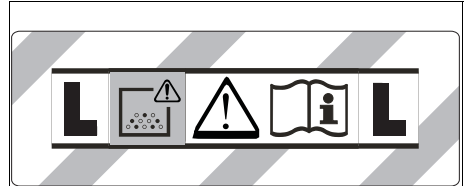

**UYARI:** Bu cihaz, sağlığa zararlı tozlar içerir. Toz torbasının çıkarılması da dahil olmak üzere boşaltma ve bakım işlemleri, sadece uygun koruyucu ekipman giyen yetkili kişiler tarafından yapılmalıdır. Filtre sistemi tamamen takılana kadar cihazı çalıştırmayın.

### Kartuş filtresi

	Kartuş filtre (PES)
	Sipariş numarası 2.889-219.0

## Hazırlık

1. Cihazı ambalajından çıkarın ve aksesuarlarını monte edin.

### Şekil B

## İşletime alma

### ⚠ UYARI

#### **Sağlığa zararlı toz nedeniyle tehlike**

Tozun solunması, solunum yolu hastalıklarına sebep olabilir.

Filtre elemanı olmadan emme işlemi yapmayın; aksi halde artan ince toz emisyonu nedeniyle sağlık tehlikesi oluşur.

### DIKKAT

#### **İnce tozun girmesi sonucu tehlike**

Emme motorunda hasar tehlikesi mevcuttur.

Emme işleminde, kartuş filtresini asla çıkarmayın.

### Kuru süpürme

- Cihaz, kapatma kulakçıklı bir elyaf filtre torbası ile donatılmıştır, sipariş no. 2.889-217.0 (5 adet).

### Not

Bu cihazla toz sınırı L'ye kadar tüm tozlar süpürülebilir.

### Not

Bu cihaz, 1 mg/m<sup>3</sup>ten büyük veya bu değere eşit AFW (iş yerinde maruz kalma sınırı) değerine sahip kuru, yapıcı olmayan tozların süpürülmesi için endüstriyel bir elektrik süpürgesi olarak tasarlanmıştır.

- İnce tozların çekilmesi işleminde ek olarak bir Vlies filtre torbası kullanılabilir.

### Vlies filtre torbasının monte edilmesi

1. Emme kafasının kilidini açın ve çıkarın.
2. Vlies filtre torbasının takın.

### Şekil C

3. Emme kafasını takın ve kilitleyin.

### Islak süpürme

### ⚠ TEHLİKE

#### **Sağlığa zararlı toz nedeniyle tehlike**

Tozun solunması, solunum yolu hastalıklarına sebep olabilir.

Islak süpürme sırasında, sağlığa zararlı tozlar çekilmemelidir.

### Lastik ucun monte edilmesi

1. Fırça şeritlerini sökün.

### Şekil D

2. Lastik ucu monte edin.

### Not

Lastik uçların dokulu tarafı, dışa dönük olmalıdır.

### Vlies filtre torbasının çıkarılması

- Islak kirlerin çekilmesi işleminde, her zaman Vlies filtre torbasını çıkarmanız gerekir.
1. Emme kafasının kilidini açın ve çıkarın.
  2. Flañştaki elyaf filtre torbasını yukarı doğru çekerek çıkarın.
- ### Şekil E
3. Kilit tutamacı içeri katlayın ve Vlies filtre torbasını sızdırmaz biçimde kapatın.
  4. Kullanılmış Vlies filtre torbasını yasal düzenlemele-re uygun şekilde imha edin.
  5. Emme kafasını takın ve kilitleyin.

## Genel hususlar

- Derz süpürme başlığıyla veya döşeme süpürme başlığıyla (opsiyon) ıslak kirlerin çekilmesi işleminde ya da suyun çoğunlukla bir haznedeki çekilmesi durumunda, "Yarı otomatik filtre temizliği" fonksiyonu tuşunun etkinleştirilmemesi önerilir.
- Islak süpürme işlemi tamamlandıktan sonra: Kartuş filtresi filtre temizliğiyle temizleyin. Hazneyi nemli bezle temizleyin ve kurulayın.

## Klips bağlantısı

Emme hortumu bir klips sistemi ile donatılmıştır. Nominal boyutu 35 mm olan tüm aksesuar parçaları bağlanabilir.

### Şekil F

## Kullanım

### Ana şalter

<b>0</b>	Cihaz KAPALI
<b>1</b> <b>ON</b>	Cihaz AÇIK Yarı otomatik filtre temizliği: AÇIK Priz: KAPALI
 <b>2</b> <b>ON</b>	Cihaz AÇIK Yarı otomatik filtre temizliği: AÇIK Priz: AÇIK

### Cihazın çalıştırılması

1. Şebeke fişini takın.
2. Ana şalteri istediğiniz programa getirin.

### Elektrikli aletlerle çalışma

**Yalnızca monte edilmiş prizi bulunan cihazlarda:**

### ⚠ TEHLİKE

#### **Elektrik çarpma tehlikesi**

Yaralanma ve zarar görme tehlikesi mevcuttur.

Priz, sadece elektrikli aletlerin vakuma doğrudan bağlanması için tasarlanmıştır. Prizin diğer tüm kullanımları yasaktır.

1. Elektrikli aletin şebeke fişini, vakuma takın. Vakum, bekleme modundadır.
2. Ana şalteri 2 no.lu programa getirin.

### Not

Vakum, elektrikli aletle otomatik olarak açılır ve kapanır.

### Not

Vakum, en fazla 0,5 saniye gecikmeli olarak devreye girer ve en fazla 5 saniye çalışmaya devam eder.

### Not

Elektronik aletlerin güç bağlantı değeri için Teknik Veriler bölümüne göz atın.

3. Dişeceği emme hortumundan çıkarın.

### Şekil G

4. Klips bağlantısını çıkarın.
5. Lastik manşonu vidalayın.
6. Lastik manşonu elektronik cihaza bağlayın.

### Şekil H

### Yarı otomatik filtre temizliği

### Not

Filtre temizliğinin her 5-10 dakikada bir etkinleştirilmesi, kartuş filtrenin çalışma ömrünü uzatır.

### Not

Yarı otomatik filtre temizliğinin açılması, sadece cihaz açık durumdayken mümkündür.

1. Yarı otomatik filtre temizliği düğmesine 5 defa basın. Kartuş filtre, kuvvetli hava verilerek temizlenir (atımlı ses).
2. Güçlü tozdan arınma (kartuş filtresinin aşırı kirlenmesi durumunda): Emme borusunu veya dirseği manuel olarak kapatın ve aynı zamanda yarı otomatik filtre temizliği tuşuna 5 defa basın.

### Kir kabının boşaltılması

#### ⚠ UYARI

#### **Atık su tehlikesi**

#### *Çevre kirliliği*

*Atık su işlemlerine yönelik yerel yönetmelikleri dikkate alın.*

- Emme kanalı bir şamandıra ile donatılmıştır.
- Haznedeye izin verilen maksimum kirli su seviyesine ulaşıldığında, emme akışı kesilir.

1. Cihazı ana şalterden kapatın.
2. Hazneyi boşaltın.

### Cihazın kapatılması

1. Yarı otomatik filtre temizliği düğmesine 5 defa basın.
2. Cihazı ana şalterden kapatın.
3. Şebeke fişini çıkarın.

### Her işletimden sonra

1. Hazneyi boşaltın.
2. Cihazı içten ve dıştan süpürerek ve nemli bir bezle silerek temizleyin.

### Cihazın muhafaza edilmesi

1. Emme borusu, emme hortumu ve şebeke kablosunu resme uygun olarak muhafaza edin.

#### **Şekil 1**

2. Cihazı kuru bir odada muhafaza edin ve izinsiz kullanimına karşı emniyete alın.

## Taşıma

#### ⚠ TEDBİR

#### **Ağırlığın dikkate alınmaması**

*Yaralanma ve zarar görme tehlikesi mevcuttur*

*Taşıma sırasında cihazın ağırlığını dikkate alın.*

1. Yer süpürme başlıklı emme borusunu tutucudan çıkarın. Cihazı taşırken, taşıma kulpu ve emme borusundan tutun.
2. Cihazı araç içinde taşırken, ilgili geçerli direktifler uyarınca kayma ve devrilmeye karşı emniyete alın.

## Depolama

#### ⚠ TEDBİR

#### **Ağırlığın dikkate alınmaması**

*Yaralanma ve zarar görme tehlikesi mevcuttur*

*Depolama sırasında cihazın ağırlığına dikkat edin.*

Cihaz sadece iç mekanlarda depolanabilir.

## Koruma ve bakım

#### ⚠ TEHLİKE

#### **Akım çarpma tehlikesi**

*Akım ileten parçalara temas nedeniyle yaralanmalar*

*Cihazı kapatın.*

*Şebeke fişini çekin.*

Toz giderme makineleri, BGV A1 açısından tehlikelerin önlenmesi veya ortadan kaldırılmasına yönelik güvenlik cihazlarıdır.

#### **DIKKAT**

#### **Silikon içeren bakım ürünleri**

*Plastik parçalar hasar görebilir.*

*Temizleme işlemleri için silikon içermeyen temizlik maddeleri kullanın.*

- Basit bakım çalışmalarını, kendiniz gerçekleştirebilirsiniz.
- Cihaz yüzeyi ve hazne iç kısmını, nemli bir bezle düzenli olarak temizleyin.

### Kartuş filtresinin değiştirilmesi

1. Emme kafasının kilidini açın ve çıkarın.
2. Emme kafasını 180° döndürün ve kenara koyun.
3. Sabitleme somununu sökün.
4. Kartuş filtresi çıkarın.
5. Kullanılmış kartuş filtresi yasal düzenlemelere uygun şekilde imha edin.
6. Yeni kartuş filtresi oturtun.
7. Sabitleme somununu yerleştirin ve sıkın.
8. Emme kafasını takın ve kilitleyin.

### Vlies filtre torbasının değiştirilmesi

1. Emme kafasının kilidini açın ve çıkarın.
  2. Flanştaki elyaf filtre torbasını yukarı doğru çekerek çıkarın.
- Şekil E**
3. Kilitletici içeri katlayın ve Vlies filtre torbasını sızdırmaz biçimde kapatın.
  4. Kullanılmış Vlies filtre torbasını yasal düzenlemelere uygun şekilde imha edin.
  5. Yeni Vlies filtre torbasının takın.
  6. Emme kafasını takın ve kilitleyin.

## Arıza durumunda yardım

#### ⚠ TEHLİKE

#### **Akım çarpma tehlikesi**

*Akım ileten parçalara temas nedeniyle yaralanmalar*

*Cihazı kapatın.*

*Şebeke fişini çekin.*

#### **Not**

*Bir arıza oluşması (ör. filtre kırılması) cihaz derhal kapatılmalıdır. Yeniden işleme alınmadan önce, arıza giderilmelidir.*

#### **Emme türbini çalışmıyor**

1. Prizi ve güç kaynağının sigortasını kontrol edin.
2. Elektrik kablosunu, elektrik fişini ve gerektiğinde cihazın prizini kontrol edin.
3. Cihazı çalıştırın.

#### **Emme türbini çalışıyor, fakat cihaz emmiyor**

Şamandıra emme kanalını kapatıyor

1. Kir kabını boşaltın.

#### **Emme gücü düşüyor**

1. Emme memesi, emme borusu, emme hortumu veya kartuş filtresindeki tıkanmaları giderin.
2. Dolu Vlies filtre torbasının değiştirin.
3. Cihaz açıkken, yarı otomatik filtre temizliği düğmesine 5 defa basın.
4. Kartuş filtresini değiştirin.

#### **Vakum sırasında toz çıkışı**

1. Kartuş filtresinin montaj pozisyonunu kontrol edin.
2. Kartuş filtresini değiştirin.

#### **Yarı otomatik filtre temizliği çalışmıyor**

1. Emme hortumu bağlı değil.

#### **Yarı otomatik filtre temizliği kapanmıyor**

1. Müşteri hizmetlerini bilgilendirin.

#### **Yarı otomatik filtre temizliği açılmıyor**

1. Müşteri hizmetlerini bilgilendirin.

### Müşteri hizmetleri

Arızanın giderilememesi durumunda, cihaz müşteri hizmetleri tarafından kontrol edilmelidir.

## Garanti

Her ülkede yetkili distribütörümüz tarafından verilmiş garanti şartları geçerlidir. Garanti süresi içinde cihazınızda oluşan muhtemel hasarları, arızanın kaynağı üretim veya malzeme hatası olduğu sürece ücretsiz olarak karşılıyoruz. Garanti durumunda satış fişi ile satıcıya veya yetkili servise başvurun. (Adres için Bkz. Arka sayfa)

## Aksesuarlar ve yedek parçalar

Sadece orijinal aksesuarlar ve orijinal yedek parçalar kullanın. Bu parçalar cihazın güvenli ve arızasız çalışmasını sağlar. Aksesuar ve yedek parçalara ilişkin bilgiler için adres: [www.kaercher.com](http://www.kaercher.com).

## AB Uygunluk Beyanı

İşbu belgeyle, aşağıda adı geçen makinenin mevcut tasarımı yapı tarzı ve tarafımızdan piyasaya sürülen modelyle AB direktifinin ilgili temel güvenlik ve sağlık yükümlülüklerine uygun olduğunu beyan ederiz. Bizim onayımız olmadan makinede yapılan bir değişiklik durumunda, bu açıklama geçerliliğini kaybeder.

Ürün: Islak ve kuru elektrikli süpürge  
Tip: 1.378-xxx

### İlgili AB direktifleri

2006/42/AT (+2009/127/AT)  
2011/65/AT

2014/30/AB

### Uygulanan uyumlaştırılmış normlar

EN 50581  
EN 55014-1: 2017  
EN 55014-2: 2015  
EN 60335-1  
EN 60335-2-69  
EN 61000-3-2: 2014  
EN 61000-3-3: 2013  
EN 62233: 2008

### Uygulanan ulusal normlar

-  
Aşağıda imzası olan, yönetim kurulu adına ve yönetim yetkisine sahip olarak hareket eder.

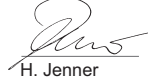

H. Jenner

Chairman of the Board of Management



S. Reiser

Director Regulatory Affairs & Certification

Dokümantasyon yetkilisi: S. Reiser

Alfred Kärcher SE & Co. KG  
Alfred-Kärcher-Str. 28 - 40  
71364 Winnenden (Almanya)  
Tel.: +49 7195 14-0  
Faks: +49 7195 14-2212  
Winnenden, 2019/10/01

## Teknik bilgiler

		NT 22/1 Ap L	NT 22/1 Ap Te L
<b>Elektrik bağlantısı</b>			
Şebeke gerilimi	V	220-240	220-240
Faz	~	1	1
Şebeke frekansı	Hz	50-60	50-60
Koruma türü		IPX4	IPX4
Koruma sınıfı		II	
Koruma sınıfı			I
Nominal güç	W	1200	1200
Maksimum güç	W	1300	1300
Cihaz prizi güç bağlantısı değeri (EU)	W		100-2100
<b>Cihaz performans verileri</b>			
Hazne içeriği	l	22	22
Sıvı dolum miktarı	l	13	13
Hava miktarı (maks.)	m <sup>3</sup> /h	130	130
Vakum basıncı (maks.)	kPa (mbar)	19,0 (190)	19,0 (190)
<b>Boyutlar ve ağırlıklar</b>			
Tipik işletim ağırlığı	kg	5,7	6,1
Uzunluk x genişlik x yükseklik	mm	380 x 370 x 480	380 x 370 x 480
Emme hortumu çapı	mm	35	35
Emme hortumu uzunluğu	m	1,9	1,9
<b>EN 60335-2-69 uyarınca tespit edilen değerler</b>			
Ses basınç seviyesi L <sub>pA</sub>	dB(A)	71	71
Belirsizlik K <sub>pA</sub>	dB(A)	1	1
El-kol titreşim değeri	m/s <sup>2</sup>	<2,5	<2,5
Belirsizlik K	m/s <sup>2</sup>	0,2	0,2
<b>Güç kablosu</b>			
Şebeke kablosu tipi	mm <sup>2</sup>	H05VV-F 2x0,75	H05VV-F 3x1,5
Parça numarası (EU)		6.650-818.0	6.650-332.0
Kablo uzunluğu	m	6	6

Teknik değişiklik hakkı saklıdır.

## Содержание

Общие указания.....	65
Защита окружающей среды.....	65
Использование по назначению.....	65
Описание устройства.....	65
Символы на устройстве.....	66
Подготовка.....	66
Ввод в эксплуатацию.....	66
Управление.....	66
Транспортировка.....	67
Хранение.....	67
Уход и техническое обслуживание.....	67
Помощь при неисправностях.....	68
Гарантия.....	68
Принадлежности и запасные части.....	68
Декларация о соответствии стандартам ЕС.....	68
Технические характеристики.....	69

## Общие указания



Перед первым применением устройства ознакомьтесь с данной оригинальной инструкцией по

эксплуатации и прилагаемыми указаниями по технике безопасности. Действовать в соответствии с ними.

Сохранять обе брошюры для дальнейшего пользования или для следующего владельца.

- Несоблюдение инструкции по эксплуатации и указаний по технике безопасности может привести к повреждению устройства и опасности травмирования оператора и других лиц.
- При обнаружении транспортных повреждений сразу проинформировать торгового представителя.
- При распаковке устройства проверить его комплектность и целостность.

## Защита окружающей среды



Упаковочные материалы поддаются вторичной переработке. Упаковку необходимо утилизировать без ущерба для окружающей среды.



Электрические и электронные устройства часто содержат ценные материалы, пригодные для вторичной переработки, и зачастую такие компоненты, как батареи, аккумуляторы или масло, которые при неправильном обращении или ненадлежащей утилизации представляют потенциальную опасность для здоровья и экологии. Тем не менее, данные компоненты необходимы для правильной работы устройства. Устройства, обозначенные этим символом, запрещено утилизировать вместе с бытовыми отходами.

### Указания по ингредиентам (REACH)

Для получения актуальной информации об ингредиентах см. [www.kaercher.com/REACH](http://www.kaercher.com/REACH)

## Использование по назначению

- Этот пылесос предназначен для влажной и сухой очистки поверхностей полов и стен.
- Устройство предназначено для сбора сухой, негорючей, вредной для здоровья пыли со станков и приборов; класс пыли L согласно EN 60335-2-69. Ограничение: Сбор канцерогенных веществ с помощью устройства не допускается.
- Данное устройство подходит для промышленного использования, например, в гостиницах, школах, больницах, фабриках, магазинах, офисах и бюро по аренде недвижимости.

## Описание устройства

### Рисунок А

- ① Крепление насадки для пола
- ② Всасывающий шланг
- ③ Отверстие для выпуска воздуха, рабочий воздух
- ④ Головка пылесоса
- ⑤ Фиксатор головки пылесоса
- ⑥ Мусоросборник
- ⑦ Направляющий ролик
- ⑧ Потайная ручка
- ⑨ Воздухозаборник, воздух для охлаждения двигателя
- ⑩ Всасывающий патрубок
- ⑪ Розетка (только Ap Te L)
- ⑫ Насадка для пола
- ⑬ Всасывающая трубка
- ⑭ Главный выключатель
- ⑮ Кнопка очистки фильтра
- ⑯ Ручка для переноски
- ⑰ Проушина
- ⑱ Скоба для шланга
- ⑲ Поплавок
- ⑳ Колено
- ㉑ Патронный фильтр (PES)
- ㉒ Крепежная гайка
- ㉓ Держатель для всасывающей трубки
- ㉔ Сетевая кабель
- ㉕ Заводская табличка
- ㉖ Крючок для кабеля

## Символы на устройстве

### Класс пыли

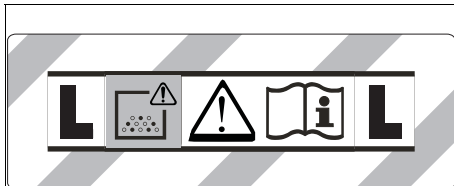

**ПРЕДУПРЕЖДЕНИЕ:** В данном устройстве находится опасная для здоровья пыль. Оporожнение и техническое обслуживание, в том числе удаление пылесборного мешка, должны выполняться только специалистами, имеющими соответствующее защитное снаряжение. Не включать до полной установки системы фильтрации.

### Патронный фильтр

	Патронный фильтр (PES)
	Номер для заказа 2.889-219.0

### Подготовка

1. Распаковать устройство и установить принадлежности.

**Рисунок В**

### Ввод в эксплуатацию

#### ⚠ ПРЕДУПРЕЖДЕНИЕ

**Опасность из-за вредной для здоровья пыли**  
Заболевания дыхательных путей, вызванные вдыханием пыли.

Не эксплуатировать устройство без фильтрующего элемента, так как в противном случае существует опасность для здоровья из-за увеличения выбросов мелкой пыли.

#### ВНИМАНИЕ

**Опасность из-за выброса мелкой пыли**  
Опасность повреждения электродвигателя пылесоса.

Не снимать патронный фильтр во время уборки.

### Сухая уборка

- Устройство оснащено фильтровальным пакетом из нетканого материала с замыкающей накладкой, номер для заказа 2.889-217.0 (5 штук).

#### Примечание

Данное устройство предназначено для сбора всех видов пыли до класса пыли L.

#### Примечание

В качестве промышленного пылесоса данное устройство предназначено для сбора сухой, негорючей пыли со предельными значениями воздействия на рабочем месте (ПДК) не менее  $1 \text{ мг/м}^3$ .

- При сборе мелкой пыли дополнительно может использоваться фильтровальный пакет из нетканого материала.

### Установка фильтровального пакета из нетканого материала

1. Разблокировать и снять головку пылесоса.
2. Надеть фильтровальный пакет из нетканого материала.  
**Рисунок С**
3. Установить и зафиксировать головку пылесоса.

### Влажная уборка

#### ⚠ ОПАСНОСТЬ

**Опасность из-за вредной для здоровья пыли**  
Заболевания дыхательных путей, вызванные вдыханием пыли.

Во время влажной уборки запрещается собирать опасную для здоровья пыль.

### Установка резиновых кромок

1. Снять щеточные планки.  
**Рисунок D**
2. Установить резиновые кромки.

#### Примечание

Структурированная сторона резиновых кромок должна быть обращена наружу.

### Съем фильтровального пакета из нетканого материала

- При сборе влажной пыли фильтровальный пакет из нетканого материала необходимо снимать.

1. Разблокировать и снять головку пылесоса.
2. Извлечь фильтровальный пакет из нетканого материала, потянув вверх.  
**Рисунок E**
3. Сложить замыкающую накладку и плотно закрыть фильтровальный пакет из нетканого материала.
4. Исползованный фильтровальный пакет из нетканого материала утилизировать согласно действующим предписаниям.
5. Установить и зафиксировать головку пылесоса.

### Общие положения

- При сборе влажной пыли с помощью щелевой насадки или насадки для мягкой мебели (опция), а также в тех случаях, когда из бака преимущественно всасывается вода, рекомендуется не нажимать кнопку функции «Полуавтоматическая очистка фильтра».
- После завершения влажной уборки: Выполнить очистку патронного фильтра с помощью системы для очистки фильтра. Очистить бак с помощью влажной ткани и высушить.

### Клипсовое соединение

Всасывающий шланг оснащен системой клипсового соединения. Могут быть подключены любые принадлежности с номинальным диаметром 35 мм.

**Рисунок F**

### Управление

#### Главный выключатель

<b>0</b>	Устройство ВЫКЛ.
<b>1</b> <b>ON</b>	Устройство ВКЛ. Полуавтоматическая очистка фильтра: ВКЛ. Розетка: ВЫКЛ.



Устройство ВКЛ.  
Полуавтоматическая очистка  
фильтра: ВКЛ.  
Розетка: ВКЛ.

### Включение устройства

1. Вставить штепсельную вилку в розетку.
2. Установить главный переключатель на необходимую программу.

### Работа с электрическими инструментами

Только для устройств со встроенной розеткой:

#### ⚠ ОПАСНОСТЬ

*Опасность поражения электрическим током  
Опасность травмирования и повреждений.*

*Розетка предназначена только для прямого  
подключения электрических инструментов к  
пылесосу. Любое иное применение штепсельной  
розетки недопустимо.*

1. Вставить штепсельную вилку электрического инструмента в пылесос. Пылесос находится в режиме ожидания.
2. Установить главный переключатель на программу 2.

#### Примечание

*Пылесос включается и выключается  
автоматически электрическим инструментом.*

#### Примечание

*Запаздывание разгона пылесоса составляет до  
0,5 секунды, время работы по инерции — до  
5 секунд.*

#### Примечание

*Значение подключаемой мощности  
электрических инструментов указана в разделе  
«Технические характеристики».*

3. Снять со всасывающего шланга колено.

#### Рисунок G

4. Отвинтить клипсовое соединение.
5. Привинтить резиновую муфту.
6. Подсоединить резиновую муфту к электрическому инструменту.

#### Рисунок H

### Полуавтоматическая очистка фильтра

#### Примечание

*Включение очистки фильтра каждые 5–10 минут  
увеличивает срок службы патронного фильтра.*

#### Примечание

*Включение полуавтоматической очистки  
фильтра возможно только при включенном  
устройстве.*

1. Нажать 5 раз на кнопку полуавтоматической очистки фильтра. Очистка патронного фильтра при этом происходит за счет пневматического удара (пульсирующий звук).
2. Интенсивная очистка (при особенно сильном загрязнении патронного фильтра): закрыть рукой всасывающую трубку или колено и одновременно 5 раз нажать кнопку для полуавтоматической очистки фильтра.

### Опорожнение мусоросборника

#### ⚠ ПРЕДУПРЕЖДЕНИЕ

*Опасность из-за сточных вод*

*Загрязнение окружающей среды*

*Соблюдать местные правила очистки сточных вод.*

- Всасывающий канал оснащен поплавком.

- При достижении максимально допустимого уровня содержания грязной воды в баке поток всасывания прерывается.

1. Выключить устройство с помощью главного выключателя.
2. Опорожнить бак.

### Выключение устройства

1. Нажать 5 раз на кнопку полуавтоматической очистки фильтра.
2. Выключить устройство с помощью главного выключателя.
3. Вынуть штепсельную вилку из розетки.

### После каждой эксплуатации

1. Опорожнить бак.
2. Очистить устройство снаружи и внутри пылесосом и протереть его влажной тряпкой.

### Хранение устройства

1. Хранить всасывающие трубки, всасывающий шланг и сетевую кабель в соответствии с рисунком.  
**Рисунок I**
2. Хранить устройство в сухом помещении, приняв меры от несанкционированного использования.

### Транспортировка

#### ⚠ ОСТОРОЖНО

*Несоблюдение веса*

*Опасность получения травм и повреждений*

*Во время транспортировки учитывать вес устройства.*

1. Вынуть всасывающую трубку с насадкой для пола из держателя. Для переноски устройства его следует брать за рукоятку и всасывающую трубку.
2. При перевозке устройства в транспортных средствах зафиксировать его от скольжения и опрокидывания в соответствии с действующими правилами.

### Хранение

#### ⚠ ОСТОРОЖНО

*Несоблюдение веса*

*Опасность получения травм и повреждений*

*Во время хранения учитывать вес устройства.*

*Устройство разрешается хранить только в помещении.*

### Уход и техническое обслуживание

#### ⚠ ОПАСНОСТЬ

*Опасность поражения электрическим током*

*Травмы в результате касания токоведущих частей*

*Выключить устройство.*

*Извлечь штепсельную вилку.*

*Пылесосные устройства являются защитным оборудованием по предотвращению и устранению опасности согласно предписаниям профессиональной ассоциации BGV A1.*

#### ВНИМАНИЕ

*Силиконсодержащие средства для ухода*

*Могут быть повреждены пластиковые детали.*

*Не применять для очистки силиконсодержащие средства.*

- Простые работы по уходу и техническому обслуживанию можно осуществлять самостоятельно.
- Внешнюю поверхность устройства и внутреннюю поверхность бака регулярно очищать влажной тканью.

### Замена патронного фильтра

1. Разблокировать и снять головку пылесоса.
2. Повернуть головку пылесоса на 180° и положить ее.
3. Вывинтить крепежную гайку.
4. Снять патронный фильтр.
5. Использованный патронный фильтр утилизировать согласно законодательным предписаниям.
6. Установить новый патронный фильтр.
7. Установить крепежную гайку и затянуть.
8. Установить и зафиксировать головку пылесоса.

### Замена фильтровального пакета из нетканого материала

1. Разблокировать и снять головку пылесоса.
  2. Извлечь фильтровальный пакет из нетканого материала, потянув вверх.
- Рисунок Е**
3. Сложить замыкающую накладку и плотно закрыть фильтровальный пакет из нетканого материала.
  4. Использованный фильтровальный пакет из нетканого материала утилизировать согласно действующим предписаниям.
  5. Надеть новый фильтровальный пакет из нетканого материала.
  6. Установить и зафиксировать головку пылесоса.

### Помощь при неисправностях

#### ⚠ ОПАСНОСТЬ

**Опасность поражения электрическим током**  
Травмы в результате касания токоведущих частей

Выключить устройство.

Извлечь штепсельную вилку.

#### Примечание

При появлении неисправности (например, разрыве фильтра) устройство следует незамедлительно выключить. Перед повторным включением устройства следует устранить неисправность.

#### Всасывающая турбина не работает

1. Проверить розетку и предохранитель системы электропитания.
2. Проверить сетевой кабель, штепсельную вилку и, при необходимости, розетку устройства.
3. Включить устройство.

#### Всасывающая турбина работает, но устройство не всасывает

Поплавок закрывает всасывающий канал

1. Опорожнить мусоросборник.

#### Сила всасывания ослабевает

1. Удалить мусор из насадки, всасывающей трубки, всасывающего шланга или патронного фильтра.
2. Заменить заполненный фильтровальный пакет из нетканого материала.
3. Нажать 5 раз на кнопку полуавтоматической чистки фильтра при включенном устройстве.
4. Заменить патронный фильтр.

#### Во время уборки из устройства выходит пыль

1. Проверить правильность установки патронного фильтра.
2. Заменить патронный фильтр.

#### Полуавтоматическая чистка фильтра не выполняется

1. Всасывающий шланг не подключен.

#### Полуавтоматическая чистка фильтра не прекращается

1. Поставить в известность сервисную службу.

#### Полуавтоматическая чистка фильтра не начинается

1. Поставить в известность сервисную службу.

### Сервисная служба

Если неисправность не удается устранить, устройству необходимо отправить на проверку в сервисную службу.

### Гарантия

В каждой стране действуют соответствующие гарантийные условия, установленные уполномоченной организацией по сбыту нашей продукции. Возможные неисправности устройства в течение гарантийного срока мы устраняем бесплатно, если причина заключается в дефектах материалов или производственных браке. В случае возникновения претензий в течение гарантийного срока просьба обращаться с чеком о покупке в торговую организацию, продавшую изделие или в ближайшую уполномоченную службу сервисного обслуживания.

(Адрес указан на обороте)

Дата выпуска отображается на заводской табличке в закодированном виде.

При этом отдельные цифры имеют следующее значение::

Пример: 30190

3 год выпуска

0 столетие выпуска

1 десятилетие выпуска

9 вторая цифра месяца выпуска

0 первая цифра месяца выпуска

Таким образом, в данном примере код 30190 означает дату выпуска 09 / (2)013.

### Принадлежности и запасные части

Использовать только оригинальные принадлежности и запасные части. Только они гарантируют безопасную и бесперебойную работу устройства.

Для получения информации о принадлежностях и запчастях см. [www.kaercher.com](http://www.kaercher.com).

### Декларация о соответствии стандартам ЕС

Настоящим заявляем, что концепция, конструкция и исполнение указанной ниже машины отвечают соответствующим основным требованиям директив ЕС по безопасности и охране здоровья. При любых изменениях машины, не согласованных с нашей компанией, данная декларация теряет свою силу. Изделие: Пылесос для влажной и сухой уборки



Тип: 1.378-xxx

**Действующие директивы ЕС**

2006/42/EC (+2009/127/EC)

2011/65/EC

2014/30/EC

**Примененные гармонизированные стандарты**

EN 50581

EN 55014-1: 2017

EN 55014-2: 2015

EN 60335-1

EN 60335-2-69

EN 61000-3-2: 2014

EN 61000-3-3: 2013

EN 62233: 2008

**Примененные национальные стандарты**

-

Нижеподписавшиеся лица действуют от имени и по доверенности Правления.



H. Jenner

Chairman of the Board of Management



S. Reiser

Director Regulatory Affairs & Certification

Лицо, ответственное за ведение документации: Ш.

Райзер (S. Reiser)

Alfred Kärcher SE & Co. KG

Alfred-Kärcher-Str. 28-40

71364 Winnenden (Germany)

Тел.: +49 7195 14-0

Факс: +49 7195 14-2212

Winnenden, 2019/10/01

## Технические характеристики

		NT 22/1 Ap L	NT 22/1 Ap Te L
<b>Электрическое подключение</b>			
Напряжение сети	V	220-240	220-240
Фаза	~	1	1
Частота сети	Hz	50-60	50-60
Степень защиты		IPX4	IPX4
Класс защиты		II	
Класс защиты			I
Номинальная мощность	W	1200	1200
Максимальная мощность	W	1300	1300
Значение подключаемой мощности гнезда устройства (EU)	W		100-2100
<b>Рабочие характеристики устройства</b>			
Объем бака	l	22	22
Заправочный объем для жидкости	l	13	13
Расход воздуха (макс.)	m <sup>3</sup> /h	130	130
Разрежение (макс.)	kPa (mbar)	19,0 (190)	19,0 (190)
<b>Размеры и вес</b>			
Типичный рабочий вес	kg	5,7	6,1
Длина x ширина x высота	mm	380 x 370 x 480	380 x 370 x 480
Диаметр всасывающего шланга	mm	35	35
Длина всасывающего шланга	m	1,9	1,9
<b>Расчетные значения в соответствии с EN 60335-2-69</b>			
Уровень звукового давления L <sub>рА</sub>	dB(A)	71	71
Погрешность K <sub>рА</sub>	dB(A)	1	1
Вибрация на руке/кисти	m/s <sup>2</sup>	<2,5	<2,5
Погрешность K	m/s <sup>2</sup>	0,2	0,2
<b>Сетевой шнур</b>			
Тип сетевого кабеля	mm <sup>2</sup>	H05VV-F 2x0,75	H05VV-F 3x1,5
Номер детали (EU)		6.650-818.0	6.650-332.0
Длина шнура	m	6	6

Сохраняется право на внесение технических изменений.

## Tartalom

Általános utasítások .....	70
Környezetvédelem .....	70
Rendeltetésszerű alkalmazás .....	70
A készülék leírása .....	70
Szimbólumok a készüléken .....	70
Előkészítés .....	71
Üzembe helyezés .....	71
Kezelés .....	71
Szállítás .....	72
Tárolás .....	72
Ápolás és karbantartás .....	72
Segítség üzemzavarok esetén .....	72
Garancia .....	73
Tartozékok és pótalkatrészek .....	73
EU-megfelelőségi nyilatkozat .....	73
Műszaki adatok .....	74

## Általános utasítások



A készülék első használata előtt olvassa el az eredeti kezelési útmutatót és a mellékelt biztonsági tanácsokat. Ezeknek megfelelően járjon el.

Őrizze meg mindkét tájékoztatót későbbi használatra vagy a következő tulajdonos számára.

- A használati utasítás és a biztonsági tanácsok be nem tartása a készülék károsodásához, valamint a kezelő és más személyek veszélyeztetéséhez vezethet.
- A szállítás során keletkezett károk esetén azonnal értesítse a kereskedőt.
- Kicsomagolásnál ellenőrizze, hogy a csomagolásból nem hiányzik-e valamilyen tartozék, illetve a csomagolás tartalma nem károsodott-e.

## Környezetvédelem



A csomagolóanyag újrahasznosítható. Kérjük, környezetbarát módon semmisítse meg a csomagolást.



Az elektromos és elektronikus készülékek értékes, újrahasznosítható anyagokat, és gyakran olyan alkotóelemeket, például elemeket, akkumulátorokat vagy olajat is tartalmaznak, melyek nem megfelelő kezelése vagy helytelen megsemmisítése potenciális veszélyt jelenthet az emberek egészségre és a környezetre. Ezek az alkotóelemek azonban a készülék rendeltetésszerű üzemeléséhez szükségesek. Az ezzel a szimbólummal jelölt készülékeket nem szabad a háztartási hulladékkal együtt megsemmisíteni.

### Összetevőkre vonatkozó utasítások (REACH)

Az összetevőkre vonatkozó aktuális információkat itt találja: [www.kaercher.com/REACH](http://www.kaercher.com/REACH)

## Rendeltetésszerű alkalmazás

- Ez a porszívó padló- és falfelületek nedves- és száraztisztítására szolgál.
- A készülék a gépeken és készülékeken jelen levő száraz, nem éghető, egészségre ártalmatlan, az EN 60335-2-69 szabvány szerinti L porosztályba tartozó porok elszívására alkalmas. Korlátozás: Rákellett anyagokat tilos azzal felszívni.

- A készülék ipari használatra, pl. szállodákban, iskolákban, kórházakban, gyárakban, üzletekben, irodákban és bérleményekben történő használatra készült.

## A készülék leírása

### Ábra A

- ① Padlókefe tartója
- ② Szívótömlő
- ③ Levegőkivezető nyílás, munkalevegő
- ④ Szívófej
- ⑤ A szívófej reteszélése
- ⑥ Szennytartály
- ⑦ Kormánygörgő
- ⑧ Süllyesztett fogantyú
- ⑨ Levegőbevezető nyílás, motor hűtőlevegője
- ⑩ Szívócsonk
- ⑪ Aljzat (csak az Ap Te L típusnál)
- ⑫ Padlótisztító fej
- ⑬ Szívócső
- ⑭ Főkapcsoló
- ⑮ Szűrőletisztítás nyomógombja
- ⑯ fogó
- ⑰ Rögzítőgyűrű
- ⑱ Tömlőkampó
- ⑲ Űszó
- ⑳ Könyökcső
- ㉑ Patronsűrű (PES)
- ㉒ Rögzítőanya
- ㉓ Szívócső tartója
- ㉔ Hálózati kábel
- ㉕ Típus tábla
- ㉖ Kábelkampó

## Szimbólumok a készüléken

### Porosztály

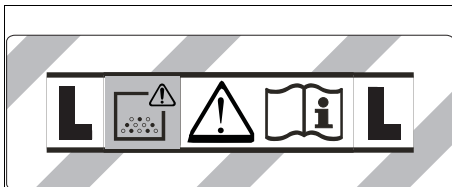

**FIGYELMEZTETÉS:** Ez a készülék egészségre ártalmas porokat tartalmaz. Az üritést és karbantartást, a porzsák eltávolítását is beleértve, kizárólag hozzáértő személyek végezhetik el, megfelelő védőfelszerelés viselése mellett. Ne kapcsolja be a teljes szűrőrendszer telepítése előtt.

## Patronszűrő

	Patronszűrő (PES)	
	Rendelési szám	2.889-219.0

## Előkészítés

1. Csomagolja ki a készüléket, és szerelje fel a tartozékokat.

**Ábra B**

## Üzembe helyezés

### ⚠ FIGYELMEZTETÉS

#### **Egészségre ártalmas por okozta veszély**

A por belélegzése légzőszervi megbetegedésekhez vezethet.

Szűrőelem nélkül ne porszívózzon, mert akkor a megnövekedett finompor-kibocsátás miatt egészségügyi veszély léphet fel.

### FIGYELEM

#### **Finom por bejutása miatti veszély**

A szívómotor károsodásának veszélye.

Porszívózás közben soha ne távolítsa el a patronszűrőt.

## Száraz szívás

- A készülék elzáró füllet rendelkező vliesszűrő tasakkal van ellátva, megrendelési szám: 2.889-217.0 (5 darab).

### Megjegyzés

Ez a készülék az L porosztállyal bezárólag bármilyen típusú por felszívására alkalmas.

### Megjegyzés

A készülék ipari porszívóként száraz, nem éghető, 1 mg/m<sup>3</sup> vagy nagyobb foglalkozási expozíciós határértékű porok felszívására alkalmas.

- Finom por felszívásánál egy további vliesszűrő tasak is használható.

## A vliesszűrő tasak beszerelése

1. Reteszelje ki és vegye le a szívófejet.
2. Csatlakoztassa a vliesszűrő tasakot.  
**Ábra C**
3. Helyezze fel és reteszelje a szívófejet.

## Nedves szívás

### ⚠ VESZÉLY

#### **Egészségre ártalmas por okozta veszély**

A por belélegzése légzőszervi megbetegedésekhez vezethet.

Nedves szívás esetén nem szabad egészségre ártalmas porokat összegyűjteni.

## A gumiperem beszerelése

1. Szerelje ki a kefecsíkot.  
**Ábra D**
2. Szerelje be a gumiperemeket.

### Megjegyzés

A gumiperem strukturált oldalának kifelé kell néznie.

## A vliesszűrő tasak eltávolítása

- Nedves szennyeződés felszívásánál minden esetben el kell távolítani a vliesszűrő tasakot.
1. Reteszelje ki és vegye le a szívófejet.
  2. Húzza ki a textil porzsákot a keretből.  
**Ábra E**
  3. Kattintsa be az elzáró fület, és zárja hézagmentesen a vliesszűrő tasakot.

4. A használt vliesszűrő tasakot a törvényi előírásoknak megfelelően ártalmatlanítsa.
5. Helyezze fel és reteszelje a szívófejet.

## Általános tudnivalók

- A nedves szennyeződés fugafejével vagy párnafejével (opció) történő felszívásakor, illetve ha túlnyomórészt vizet szív fel egy tartályból, javasoljuk, hogy ne működtesse a „Félautomata szűrőletisztítás” funkció nyomógombját.
- A nedves szívás befejezése után: Tisztítsa meg a patronszűrőt a szűrőletisztítással. Tisztítsa meg a tartályt nedves kendővel, majd szárítsa meg.

## Klipsz csatlakozás

A szívótömlő klipsz rendszerrel van felszerelve. Minden 35 mm névleges átmérőjű tartozék alkatrész csatlakoztatható.

**Ábra F**

## Kezelés

### Főkapcsoló

<b>0</b>	Készülék KI
<b>1</b> <b>ON</b>	Készülék BE Félautomata szűrőletisztítás: BE Aljzat: KI
 <b>2</b> <b>ON</b>	Készülék BE Félautomata szűrőletisztítás: BE Aljzat: BE

## A készülék bekapcsolása

1. Dugja be a hálózati dugaszt.
2. Állítsa a főkapcsolót a kívánt programra.

## Elektromos szerszámokkal végzett munkálatok

**Csak a beépített dugaszoló aljzattal rendelkező készülékeknl:**

### ⚠ VESZÉLY

#### **Áramütés veszélye**

Sérülés és károsodás veszélye.

A dugaszoló aljzat kizárólag az elektromos szerszámok porszívóhoz történő közvetlen csatlakoztatására szolgál. A dugaszoló aljzat minden más felhasználása nem megengedett.

1. Csatlakoztassa az elektromos szerszám hálózati dugaszt a porszívóhoz. A porszívó standby üzemmódban van.
2. Állítsa a főkapcsolót a 2. programra.

### Megjegyzés

A porszívó az elektromos szerszámmal együtt automatikusan ki- és bekapcsol.

### Megjegyzés

A porszívó max. 0,5 másodperc indítási késleltetéssel és max. 5 másodperc leállítási késleltetéssel rendelkezik.

### Megjegyzés

Elektromos szerszámok hálózati csatlakozási értéke, lásd a Műszaki adatokat.

3. Távolítsa el a könyökcsovét a szívótömlőről.

**Ábra G**

4. Tekerje le a kapcsot.

- Csavarja fel a gumigyűrűt.
- Csatlakoztassa a gumigyűrűt az elektromos szerzőszámra.

**Ábra H**

### Félautomata szűrőletisztítás

#### Megjegyzés

A szűrőletisztítás 5-10 percenkénti működtetése meghosszabbítja a patronszűrő élettartamát.

#### Megjegyzés

A félautomata szűrőletisztítás bekapcsolása csak bekapcsolt készülék mellett lehetséges.

- Működtesse 5-ször a félautomata szűrőletisztítás nyomógombját. A patronszűrő ekkor levegőbefújással megtisztításra kerül (pulzáló hang).
- Power tisztítás (a patronszűrő erős szennyeződése esetén): A szívócsövet, illetve a könyökcsövet kézzel zárja le, és ugyanakkor működtesse 5-ször a félautomata szűrőletisztítás nyomógombját.

### Szennytartály kiürítése

#### △ FIGYELMEZTETÉS

#### Szennyvíz által okozott veszély

#### Környezetszennyezés

Vegye figyelembe a szennyvízkezelésre vonatkozó helyi előírásokat.

- A szívócsatona úszóval rendelkezik.
  - A tartályban a megengedett szennyvízszint elérésekor a szívóáram megszakad.
- Kapcsolja ki a készüléket a főkapcsolóval.
  - Ürítse ki a tartályt.

### A készülék kikapcsolása

- Működtesse 5-ször a félautomata szűrőletisztítás nyomógombját.
- Kapcsolja ki a készüléket a főkapcsolóval.
- Húzza ki a hálózati dugaszt.

### Minden használat után

- Ürítse ki a tartályt.
- Tisztítsa meg a készüléket belül és kívül porszívózással és egy nedves kendővel való letöréssel.

### A készülék tárolása

- A szívócsöveket, a szívótömlőt és a hálózati kábelt az ábrának megfelelően tárolja.

**Ábra I**

- Állítsa a készüléket egy száraz helyiségbe, és biztosítsa jogosulatlan hozzáférés ellen.

### Szállítás

#### △ VIGYÁZAT

#### A súly figyelmen kívül hagyása

#### Sérülés és károsodás veszélye

Szállítás során ügyeljen a készülék súlyára.

- Vegye ki a szívócsövet a padlókefével együtt a tartóból. A készüléket a hordozáshoz a fogójánál és a szívócsőnél fogja meg.
- Járműben történő szállítás esetén a készüléket a mindenkori érvényes irányelvek szerint biztosítsa csúszás és felborulás ellen.

### Tárolás

#### △ VIGYÁZAT

#### A súly figyelmen kívül hagyása

#### Sérülés és károsodás veszélye

Raktározás során ügyeljen a készülék súlyára.

A készüléket csak belső terekben szabad tárolni.

## Ápolás és karbantartás

#### △ VESZÉLY

#### Áramütés veszélye

Sérülésveszély áram alatt álló részek érintése miatt. Kapcsolja ki a készüléket.

Húzza ki a hálózati dugaszt.

A porelhárító gépek a BGV A1 értelmében a veszélyekkel szembeni védelemre vagy azok elhárítására szolgáló biztonsági berendezések.

#### FIGYELEM

#### A szilikon tartalmú ápolószerek

megtámadhatják a műanyag részeket.

Ne használjon szilikon tartalmú ápolószert a tisztításhoz.

- Az egyszerű karbantartási és ápolási munkákat ön maga is elvégezheti.
- A készülék felületét és a tartály belső oldalát rendszeresen meg kell tisztítani egy nedves ruhával.

### Patronszűrő cseréje

- Reteszelve ki és vegye le a szívófejet.
- Forgassa el a szívófejet 180°-kal, és tegye le.
- Csavarja ki a rögzítőanyagot.
- Vegye le a patronszűrőt.
- A használt patronszűrőt törvényi előírásoknak megfelelően ártalmatlanítsa.
- Helyezze fel az új patronszűrőt.
- Helyezze be és húzza meg a rögzítőanyagot.
- Helyezze fel és reteszelve a szívófejet.

### A vliesszűrő tasak cseréje

- Reteszelve ki és vegye le a szívófejet.
  - Húzza ki a textil porzsákat a keretből.
- Ábra E**
- Kattintsa be az elzáró fület, és zárja hézagmentesen a vliesszűrő tasakot.
  - A használt vliesszűrő tasakot a törvényi előírásoknak megfelelően ártalmatlanítsa.
  - Illessze be az új vliesszűrő tasakot.
  - Helyezze fel és reteszelve a szívófejet.

## Segítség üzemzavarok esetén

#### △ VESZÉLY

#### Áramütés veszélye

Sérülésveszély áram alatt álló részek érintése miatt. Kapcsolja ki a készüléket.

Húzza ki a hálózati dugaszt.

#### Megjegyzés

Amennyiben üzemzavar lép fel (pl. szűrőtörés), a készüléket azonnal le kell kapcsolni. Az ismételt üzembe helyezés előtt az üzemzavart el kell hárítani.

#### Szívóturbina nem működik

- Ellenőrizze a dugaszoló aljzatot és az áramellátás biztosítékát.
- Ellenőrizze a hálózati kábelt, a hálózati dugaszt és adott esetben a készülék dugaszolóaljzatát.
- Kapcsolja be a készüléket.

#### A szívóturbina működik, de a készülék nem szív

Az úszó elzárja a szívócsatort

- Ürítse ki a szennytartályt.

#### A szívóerő csökken

- Távolítsa el az elzáró szennyeződéseket a szívófejből, szívócsőből, szívótömlőből vagy a patronszűrőből.
- Cserélje ki a teli vliesszűrő tasakot.
- Működtesse bekapcsolt készülék mellett 5-ször a félautomata szűrőletisztítás nyomógombját.
- Cserélje ki a patronszűrőt.

## Por kilépése szívás közben

1. Ellenőrizze, hogy a patronszűrő megfelelő beszerelési helyzetben van-e.
2. Cserélje ki a patronszűrőt.

## A félautomata szűrőletisztítás nem működik

1. Szívótműlő nincs csatlakoztatva.

## A félautomata szűrőletisztítás nem kapcsol le

1. Értesítse az ügyfélszolgálatot.

## A félautomata szűrőletisztítást nem lehet bekapcsolni

1. Értesítse az ügyfélszolgálatot.

## Ügyfélszolgálat

Ha az üzemzavart nem sikerül elhárítani, a készüléket az ügyfélszolgálattal kell megvizsgáltatni.

## Garancia

Minden országban az illetékes értékesítő társaságunk által megadott garanciális feltételek vannak érvényben. A készüléknél felmerülő esetleges zavarokat a garanciaidőn belül díjmentesen orvosoljuk, amennyiben anyag-, illetve gyártási hibáról van szó. Garanciális esetben kérjük, a számlával együtt forduljon kereskedőjéhez vagy a legközelebbi, arra jogosult ügyfélszolgálati irodához.

(A címet lásd a hátoldalon)

## Tartozékok és pótalkatrészek

Csak eredeti tartozékokat és eredeti pótalkatrészt alkalmazzon; ezek garantálják a készülék biztonságos és zavarmentes üzemelését.

A tartozékokra és pótalkatrészekre vonatkozóan információkat itt talál: [www.kaercher.com](http://www.kaercher.com).

## EU-megfelelőségi nyilatkozat

Ezúton kijelentjük, hogy az alább megjelölt gép tervezése és felépítése alapján, valamint az általunk forgalomba hozott kivitelben megfelel a vonatkozó EU-irányelvek alapvető biztonsági és egészségügyi követelményeinek. A gépen végzett, de velünk nem egyeztetett módosítás esetén jelen nyilatkozat érvényét veszti.

Termék: Nedves és száraz porszívó

Típus: 1.378-xxx

### Vonatkozó EU-irányelvek

2006/42/EK (+2009/127/EK)

2011/65/EU irányelv

2014/30/EU irányelv

### Alkalmazott harmonizált szabványok

EN 50581

EN 55014-1: 2017

EN 55014-2: 2015

EN 60335-1

EN 60335-2-69

EN 61000-3-2: 2014

EN 61000-3-3: 2013

EN 62233: 2008

### Alkalmazott nemzeti szabványok

-

Az aláírók a cégvezetőség megbízásából és teljes körű meghatalmazásával járnak el.



H. Jenner

Chairman of the Board of Management



S. Reiser

Director Regulatory Affairs & Certification

Dokumentációs ügyekben meghatalmazott: S. Reiser

Alfred Kärcher SE & Co. KG

Alfred-Kärcher-Str. 28 - 40

71364 Winnenden (Németország)

Tel.: +49 7195 14-0

Fax: +49 7195 14-2212

Winnenden, 2019/10/01

## Műszaki adatok

		NT 22/1 Ap L	NT 22/1 Ap Te L
<b>Elektromos csatlakozás</b>			
Hálózati feszültség	V	220-240	220-240
Fázis	~	1	1
Hálózati frekvencia	Hz	50-60	50-60
Védettség		IPX4	IPX4
Érintésvédelmi osztály		II	
Érintésvédelmi osztály			I
Névleges teljesítmény	W	1200	1200
Maximális teljesítmény	W	1300	1300
Készülék-csatlakozóaljzat hálózati csatlakozási értéke (EU)	W		100-2100
<b>A készülék teljesítményre vonatkozó adatai</b>			
Tartály tartalma	l	22	22
Folyadék-töltésszint	l	13	13
Levegőmennyiség (max.)	m <sup>3</sup> /h	130	130
Vákuum (max.)	kPa (mbar)	19,0 (190)	19,0 (190)
<b>Méreték és súlyok</b>			
Jellemző üzemi súly	kg	5,7	6,1
Hosszúság x szélesség x magasság	mm	380 x 370 x 480	380 x 370 x 480
Szívótömlő átmérője	mm	35	35
Szívótömlő hossza	m	1,9	1,9
<b>Az EN 60335-2-69 szerint meghatározott értékek</b>			
Zajszint L <sub>pA</sub>	dB(A)	71	71
Bizonytalansági paraméter K <sub>pA</sub>	dB(A)	1	1
Kéz-kar-vibrációs érték	m/s <sup>2</sup>	<2,5	<2,5
Bizonytalansági paraméter K	m/s <sup>2</sup>	0,2	0,2
<b>Hálózati kábel</b>			
Hálózati kábel típusa	mm <sup>2</sup>	H05VV-F 2x0,75	H05VV-F 3x1,5
Alkatrészszám (EU)		6.650-818.0	6.650-332.0
Kábelhossz	m	6	6

A műszaki változtatások jogát fenntartjuk.

## Obsah

Obecné pokyny .....	75
Ochrana životního prostředí .....	75
Použití v souladu s určením .....	75
Popis přístroje .....	75
Symboly na přístroji .....	75
Příprava .....	76
Uvedení do provozu .....	76
Obsluha .....	76
Přeprava .....	77
Skladování .....	77
Péče a údržba .....	77
Nápověda při poruchách .....	77
Záruka .....	78
Příslušenství a náhradní díly .....	78
EU prohlášení o shodě .....	78
Technické údaje .....	79

## Obecné pokyny



Před prvním použitím přístroje si přečtete tento překlad originálního návodu k použití a přiložené

bezpečnostní pokyny. Řiďte se jimi.

Uschovejte obě příručky pro pozdější použití nebo pro dalšího vlastníka.

- V případě nedodržování návodu k použití a bezpečnostních pokynů mohou vzniknout škody na přístroji a nebezpečí pro obsluhu a další osoby.
- Škody vzniklé při přepravě ihned oznámte prodejci.
- Při vybalení zkontrolujte obsah balení, zda nechybí příslušenství a zda není obsah poškozený.

## Ochrana životního prostředí



Obalové materiály jsou recyklovatelné. Obaly prosím likvidujte ekologickým způsobem.



Elektrické a elektronické přístroje obsahují hodnotné recyklovatelné materiály a často součásti, jako baterie, akumulátory nebo oleje, které mohou při chybném zacházení nebo

likvidaci představovat potenciální nebezpečí pro lidské zdraví nebo pro životní prostředí. Pro řádný provoz přístroje jsou však tyto součásti nezbytné. Přístroje označené tímto symbolem se nesmí likvidovat s domovním odpadem.

### Informace k obsaženým látkám (REACH)

Aktuální informace k obsaženým látkám naleznete na stránkách: [www.kaercher.com/REACH](http://www.kaercher.com/REACH)

## Použití v souladu s určením

- Tento vysavač je určen pro suché a mokré čištění podlah a stěn.
- Přístroj je vhodný k odsávání suchého, nehořlavého, zdraví škodlivého prachu na strojích a přístrojích; prachová třída L dle EN 60335-2-69. Omezení: Nesmí se vysávat rakovinotvorné (karcinogenní) látky.
- Tento přístroj je vhodný k průmyslovému použití, např. v hotelech, školách, nemocnicích, továrnách, obchodech, v kancelářích a pohostinských zařízeních.

## Popis přístroje

### Ilustrace A

- ① Uchycení podlahové hubice
- ② Sací hadice
- ③ Výstup vzduchu, pracovní vzduch
- ④ Sací hlava
- ⑤ Zajištění sací hlavy
- ⑥ Nádoba na nečistoty
- ⑦ Říditelné kolečko
- ⑧ Zapuštěné madlo
- ⑨ Vstup vzduchu, chladicí vzduch motoru
- ⑩ Sací hrdlo
- ⑪ Zásuvka (jen Ap Te L)
- ⑫ Podlahová hubice
- ⑬ Sací hubice
- ⑭ Hlavní vypínač
- ⑮ Tlačítko čištění filtru
- ⑯ Držadlo
- ⑰ Upevňovací oko
- ⑱ Háček hadice
- ⑲ Plovák
- ⑳ Koleno
- ㉑ Patronový filtr (PES)
- ㉒ Upevňovací matice
- ㉓ Držák sací trubice
- ㉔ Síťový kabel
- ㉕ Typový štítek
- ㉖ Držák kabelu

## Symboly na přístroji

### Prachová třída

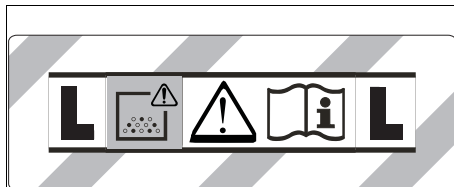

**VAROVÁNÍ:** Tento přístroj obsahuje zdraví nebezpečný prach. Jeho vyprazdňování a údržbu včetně odstranění prachového sáčku smí provádět jen znalé osoby, jež nosí vhodné ochranné pracovní prostředky. Nezapínejte, dokud nebude nainstalován kompletní filtrační systém.

## Patronový filtr



Patronový filtr (PES)	
Objednáací číslo	2.889-219.0

## Příprava

1. Vybalete přístroj a namontujte příslušenství.  
**Ilustrace B**

## Uvedení do provozu

### ⚠ VAROVÁNÍ

#### **Nebezpečí od zdraví škodlivého prachu**

Onemocnění dýchacích cest způsobené vdechnutím prachu.

Nevysávejte bez filtračního prvku, neboť jinak hrozí ohrožení zdraví zvýšeným únikem jemného prachu.

### **POZOR**

#### **Nebezpečí vniknutí jemného prachu**

Nebezpečí poškození sacího motoru.

Při vysávání nikdy neodstraňujte patronový filtr.

## Vysávání za sucha

- Přístroj je vybaven rounovým filtračním sáčkem s uzavírací klopou, objednáací číslo 2.889-217.0 (5 kusů).

### **Upozornění**

*Tímto přístrojem lze vysávat všechny druhy prachu až do prachové třídy L.*

### **Upozornění**

*Přístroj je jako průmyslový vysavač vhodný k vysávání suchého, nehořlavého prachu s mezními hodnotami na pracovišti většími nebo rovnými 1 mg/m<sup>3</sup>.*

- Při vysávání jemného prachu lze navíc použít rounový filtrační sáček.

## Montáž rounového filtračního sáčku

1. Odjistíte a sundáte sací hlavu.
2. Nasadíte rounový filtrační sáček.  
**Ilustrace C**
3. Nasadíte a zajistíte sací hlavu.

## Vysávání mokrých nečistot

### ⚠ NEBEZPEČÍ

#### **Nebezpečí od zdraví škodlivého prachu**

Onemocnění dýchacích cest způsobené vdechnutím prachu.

Při vysávání mokrých nečistot se nesmí vysávat zdraví škodlivý prach.

## Montáž pryžových chlopní

1. Demontujte kartáčové pásy.  
**Ilustrace D**
2. Namontujte pryžové chlopně.  
**Upozornění**  
*Strukturovaná strana pryžových chlopní musí ukazovat ven.*

## Odstranění rounového filtračního sáčku

- Při vysávání mokrých nečistot se musí vždy odstranit rounový filtrační sáček.
1. Odjistíte a sundáte sací hlavu.
  2. Rounový filtrační sáček na přírubě vytáhněte nahoru.  
**Ilustrace E**
  3. Zavřete uzavírací klopou a rounový filtrační sáček hermeticky uzavřete.

4. Použitý rounový filtrační sáček zlikvidujte podle zákonných předpisů.
5. Nasadíte a zajistíte sací hlavu.

## Všeobecné

- Při vysávání mokrých nečistot štěrbínovou hubicí nebo hubicí na čalounění (volitelně příslušenství), případně když vysáváte převážně vodu z nějaké nádrže, doporučujeme nepoužívat tlačítko „Poloautomatické čištění filtru“.
- Po ukončení vysávání mokrých nečistot: Vyčistíte patronový filtr pomocí systému čištění filtru. Očistíte nádrž vlhkou utěrkou a osušíte ji.

## Klipové spojení

Sací hadice je vybavena klipovým systémem. Připojit lze všechny díly příslušenství se jmenovitou světlostí 35 mm.

**Ilustrace F**

## Obsluha

### Hlavní vypínač

<b>0</b>	Přístroj VYP
<b>1</b> <b>ON</b>	Přístroj ZAP Poloautomatické čištění filtru: ZAP Zásuvka: VYP
 <b>2</b> <b>ON</b>	Přístroj ZAP Poloautomatické čištění filtru: ZAP Zásuvka: ZAP

## Zapnutí přístroje

1. Zasuňte síťovou zástrčku.
2. Přepněte hlavní vypínač na požadovaný program.

## Práce s elektrickým náradím

**Pouze pro přístroje se zabudovanou zásuvkou:**

### ⚠ NEBEZPEČÍ

#### **Nebezpečí úrazu elektrickým proudem**

Nebezpečí úrazu a poškození.

*Zásuvka je určena pouze k přímému připojení elektrického nářadí k vysavači. Jakékoliv jiné použití této zásuvky je nepřipustné.*

1. Zasuňte síťovou zástrčku od elektrického nářadí do zásuvky na vysavači. Vysavač je v pohotovostním režimu.
2. Přepněte hlavní vypínač na program 2.

### **Upozornění**

*Vysavač se bude automaticky zapínat a vypínat spolu s elektrickým náradím.*

### **Upozornění**

*Vysavač má zpoždění při náběhu až 0,5 sekundy a dobu doběhu až 5 sekund.*

### **Upozornění**

*Hodnota příkonu elektrického nářadí viz Technické údaje.*

3. Odstraňte koleno ze sací hadice.  
**Ilustrace G**
4. Odšroubujte svorkový spoj.
5. Našroubujte pryžovou objímku.
6. Připojte pryžovou objímku k elektrickému nářadí.  
**Ilustrace H**



## Poloautomatické čištění filtru

### Upozornění

Aktivace čištění filtru každých 5–10 minut prodlužuje životnost patronového filtru.

### Upozornění

Zapnutí poloautomatického čištění filtru je možné jen při zapnutém přístroji.

1. Stiskněte 5x tlačítko poloautomatického čištění filtru. Patronový filtr poté bude vyčištěn nárazem vzduchu (pulzující zvuk).
2. Silové čištění (při zvláště silném znečištění patronového filtru): Sací hubici, příp. koleno uzavřete rukou a stiskněte 5x. tlačítko poloautomatického čištění filtru.

## Vyprázdnění nádoby na nečistoty

### VAROVÁNÍ

#### Nebezpečí kvůli odpadní vodě

Znečištěná životního prostředí

Dodržujte místní předpisy týkající se hospodaření s odpadními vodami.

- Sací kanál je vybaven plovákem.
  - Když je dosaženo maximální přípustné hladiny znečištěné vody v nádrži, je sací proud přerušen.
1. Vypněte přístroj hlavním vypínačem.
  2. Vyprázdněte nádobu.

## Vypnutí přístroje

1. Stiskněte 5x tlačítko poloautomatického čištění filtru.
2. Vypněte přístroj hlavním vypínačem.
3. Vytáhněte síťovou zástrčku.

## Po každém provozu

1. Vyprázdněte nádobu.
2. Očistěte přístroj zvenku i zevnitř vysátím a otřením vlhkým hadříkem.

## Uložení přístroje

1. Sací hubici, sací hadici a síťový kabel ukládejte podle obrázku.
- Ilustrace I**
2. Přístroj odstavte do suché místnosti a zajistěte ho proti neoprávněnému použití.

## Přeprava

### Δ UPOZORNĚNÍ

#### Neodržení hmotnosti

Nebezpečí úrazu a poškození

Při přepravě vezměte v úvahu hmotnost stroje.

1. Vyjměte sací trubici s podlahovou hubicí z držáku. Přístroj uchopte pro přenašení za držadlo a sací trubici.
2. Při přepravě ve vozidle zajistěte přístroj podle příslušných platných směrnic proti sklouznutí a převržení.

## Skladování

### Δ UPOZORNĚNÍ

#### Neodržení hmotnosti

Nebezpečí úrazu a poškození

Při skladování vezměte v úvahu hmotnost přístroje.

Přístroj se smí skladovat pouze ve vnitřním prostoru.

## Péče a údržba

### Δ NEBEZPEČÍ

#### Nebezpečí úrazu elektrickým proudem

Zranění v důsledku kontaktu s částmi pod elektrickým proudem

Vypněte přístroj.

Odpojte síťovou zástrčku.

Stroje odstraňující prach jsou bezpečnostními mechanismy k prevenci nebo odstranění rizik ve smyslu předpisů pro prevenci úrazů (BGV), příloha 1.

### POZOR

#### Ošetřovací prostředky obsahující silikony

Mohou být napadeny plastové díly.

K čištění nepoužívejte ošetřovací prostředky obsahující silikony.

- Jednoduchou údržbu a ošetřování můžete provádět sami.
- Povrch přístroje a vnitřní stranu nádrže čistěte pravidelně vlhkým hadříkem.

## Výměna patronového filtru

1. Odjistěte a sundejte sací hlavu.
2. Sací hlavu otočte o 180° a odložte.
3. Vyšroubujte upevňovací matici.
4. Sejměte patronový filtr.
5. Použití patronový filtr zlikvidujte podle zákonných předpisů.
6. Nasadte nový patronový filtr.
7. Nasadte a utáhněte upevňovací matici.
8. Nasadte a zajistěte sací hlavu.

## Výměna rounového filtračního sáčku

1. Odjistěte a sundejte sací hlavu.
  2. Rounový filtrační sáček na přírubě vytáhněte nahoru.
- Ilustrace E**
3. Zavřete uzavírací klopou a rounový filtrační sáček hermeticky uzavřete.
  4. Použitý rounový filtrační sáček zlikvidujte podle zákonných předpisů.
  5. Nasadte nový rounový filtrační sáček.
  6. Nasadte a zajistěte sací hlavu.

## Nápověda při poruchách

### Δ NEBEZPEČÍ

#### Nebezpečí úrazu elektrickým proudem

Zranění v důsledku kontaktu s částmi pod elektrickým proudem

Vypněte přístroj.

Odpojte síťovou zástrčku.

### Upozornění

Pokud se vyskytne porucha (např. prasknutí filtru), musí se přístroj okamžitě vypnout. Před opětovným uvedením do provozu se musí porucha odstranit.

**Neběží sací turbína**

1. Zkontrolujte zásuvku a pojistku elektrického napájení.
2. Zkontrolujte síťový kabel, síťovou zástrčku a případně zásuvku přístroje.
3. Zapněte přístroj.

### Sací turbína běží, ale přístroj nesaje

Plovák uzavírá sací kanál

1. Vyprázdněte nádobu na nečistoty.

## Klesá sací síla

1. Uvolněte ucpání sací hubice, sací trubice, sací hadice nebo patronového filtru.
2. Vyměňte plný rounový filtrační sáček.
3. Stiskněte 5x tlačítko poloautomatického čištění filtru při zapnutém přístroji.
4. Vyměňte patronový filtr.

## Únik prachu při vysávání

1. Zkontrolujte správnou montážní polohu patronového filtru.
2. Vyměňte patronový filtr.

## Nefunguje poloautomatické čištění filtru

1. Není připojena sací hadice.

## Poloautomatické čištění filtru se nevypne

1. Informujte zákaznický servis.

## Poloautomatické čištění filtru nelze zapnout

1. Informujte zákaznický servis.

## Zákaznický servis

Pokud nelze poruchu odstranit, musí kontrolu přístroje provést zákaznický servis.

## Záruka

V každé zemi platí záruční podmínky vydané naší příslušnou odbytovou společností. Případné závady Vašeho přístroje odstraníme během záruční lhůty bezplatně, pokud jsou zaviněny vadou materiálu nebo výrobní vadou. V záručním případě se prosím obraťte s dokladem o koupi na Vašeho prodejce nebo na nejbližší autorizované servisní středisko. (Adresa viz zadní stranu)

## Příslušenství a náhradní díly

Používejte pouze originální příslušenství a náhradní díly, které Vám zaručují bezpečný a bezporuchový provoz přístroje.

Informace o příslušenství a náhradních dílech naleznete na stránkách [www.kaercher.com](http://www.kaercher.com).

## EU prohlášení o shodě

Prohlašujeme tímto, že níže uvedený stroj na základě svého provedení a druhu konstrukce, jakož i v provedení námi uváděném na trh, vyhovuje příslušným základním bezpečnostním a zdravotním požadavkům podle směrnic EU. V případě provedení námi neschválené změny stroje ztrácí toto prohlášení svoji platnost.

Výrobek: Vysavač pro vysávání za mokra a za sucha  
Typ: 1.378-xxx

### Příslušné směrnice EU

2006/42/ES (+2009/127/ES)

2011/65/EU

2014/30/EU

### Aplikované harmonizované normy

EN 50581

EN 55014-1: 2017

EN 55014-2: 2015

EN 60335-1

EN 60335-2-69

EN 61000-3-2: 2014

EN 61000-3-3: 2013

EN 62233: 2008

### Applikované národní normy

Níže podepsaní jednají z pověření a se zplnomocněním představenstva společnosti.



H. Jenner

Chairman of the Board of Management



S. Reiser

Director Regulatory Affairs & Certification

Zmocněnec pro dokumentaci: S. Reiser

Alfred Kärcher SE & Co. KG

Alfred-Kärcher-Str. 28 - 40

71364 Winnenden (Německo)

Tel.: +49 7195 14-0

Fax: +49 7195 14-2212

Winnenden, 2019/10/01

## Technické údaje

		NT 22/1 Ap L	NT 22/1 Ap Te L
<b>Elektrické připojení</b>			
Napětí sítě	V	220-240	220-240
Fáze	~	1	1
Síťová frekvence	Hz	50-60	50-60
Krytí		IPX4	IPX4
Třída krytí		II	
Třída krytí			I
Jmenovitý výkon	W	1200	1200
Maximální výkon	W	1300	1300
Hodnota příkonu zásuvky přístroje (EU)	W		100-2100
<b>Výkonnostní údaje přístroje</b>			
Obsah nádrže	l	22	22
Plnicí množství kapaliny	l	13	13
Množství vzduchu (max.)	m <sup>3</sup> /h	130	130
Podtlak (max.)	kPa (mbar)	19,0 (190)	19,0 (190)
<b>Rozměry a hmotnosti</b>			
Typická provozní hmotnost	kg	5,7	6,1
Délka x šířka x výška	mm	380 x 370 x 480	380 x 370 x 480
Průměr sací hadice	mm	35	35
Délka sací hadice	m	1,9	1,9
<b>Zjištěné hodnoty podle EN 60335-2-69</b>			
Hladina akustického tlaku L <sub>pA</sub>	dB(A)	71	71
Nejistota K <sub>pA</sub>	dB(A)	1	1
Hodnota vibrací rukou/paží	m/s <sup>2</sup>	<2,5	<2,5
Nejistota K	m/s <sup>2</sup>	0,2	0,2
<b>Síťový kabel</b>			
Typ síťového kabelu	mm <sup>2</sup>	H05VV-F 2x0,75	H05VV-F 3x1,5
Objednací číslo (EU)		6.650-818.0	6.650-332.0
Délka kabelu	m	6	6

Technické změny vyhrazeny.

## Kazalo

Splošni napotki .....	80
Varovanje okolja .....	80
Namenska uporaba .....	80
Opis naprave .....	80
Simboli na napravi .....	80
Priprava .....	81
Zagon .....	81
Upravljanje .....	81
Transport .....	82
Skladiščenje .....	82
Nega in vzdrževanje .....	82
Pomoč pri motnjah .....	82
Garancija .....	83
Pribor in nadomestni deli .....	83
Izjava EU o skladnosti .....	83
Tehnični podatki .....	83

## Splošni napotki



Pred prvo uporabo naprave preberite ta originalna navodila za uporabo in priložena varnostna navodila ter jih upošte-

vajte.

Obe knjižici shranite za poznejšo uporabo ali za naslednjega uporabnika.

- Če navodil za uporabo in varnostnih navodil ne upoštevate, lahko nastanejo škoda na napravi in nevarnosti za upravljavca in druge osebe.
- Če opazite poškodbe, ki so nastale med transportom, takoj obvestite prodajalca.
- Ko vzamete vsebino paketa iz embalaže, preverite, ali manjka pribor in ali je vsebina poškodovana.

## Varovanje okolja



Materiali embalaže se lahko reciklirajo. Embalažo odstranite na okolju varen način.



Električne in elektronske naprave vsebujejo dragocene materiale z možnostjo recikliranja, pogosto pa tudi sestavne dele, kot so baterije, akumulatorske baterije ali olja, ki lahko pri napačni uporabi ali napačnem odstranjevanju škodujejo zdravju ljudi in okolju. Navedeni sestavni deli so kljub temu potrebni za pravilno delovanje naprave. Naprave, označene s tem simbolom, ne smete odvreči med gospodinjske odpadke.

### Napotki o sestavinah (REACH)

Aktualne informacije najdete na spletnem naslovu: [www.kaercher.com/REACH](http://www.kaercher.com/REACH)

## Namenska uporaba

- Ta sesalnik je primeren za mokro in suho čiščenje talnih in stenskih površin.
- Naprava je zasnovana za sesanje suhih, negorljivih, zdravju škodljivih prašnih snovi s strojev in opreme; primerna je za razred prahu L v skladu z EN 60335-2-69. Omejitev: Kancerogenih snovi ne sme sesati.
- Ta naprava je predvidena za industrijsko uporabo, npr. v hotelih, šolah, bolnišnicah, tovarnah, trgovinah, pisarnah in posredniških trgovinah.

## Opis naprave

### Slika A

- ① Držalo za talno šobo
- ② Gibka sesalna cev
- ③ Izpust zraka, delovni zrak
- ④ Sesalna glava
- ⑤ Zaklep sesalne glave
- ⑥ Posoda za umazanijo
- ⑦ Krmilno kolesce
- ⑧ Prijemna vdolbina
- ⑨ Dovod zraka, hladilni zrak motorja
- ⑩ Sesalni nastavek
- ⑪ Vtičnica (samo Ap Te L)
- ⑫ Talna šoba
- ⑬ Sesalna gibka cev
- ⑭ Glavno stikalo
- ⑮ Tipka za čiščenje filtra
- ⑯ Nosilni ročaj
- ⑰ Pritrdilno uho
- ⑱ Kavelj za gibko cev
- ⑲ Plovec
- ⑳ Koleno
- ㉑ Patronske filter (PES)
- ㉒ Pritrdilna matica
- ㉓ Držalo sesalne cevi
- ㉔ Omrežni kabel
- ㉕ Tipska ploščica
- ㉖ Kavelj za kabel

## Simboli na napravi

### Razred prahu

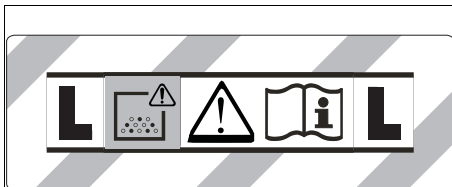

**OPOZORILO:** Ta naprava vsebuje zdravju nevaren prah. Praznjenje in vzdrževanje, vključno z odstranjevanjem vrečke za prah, lahko izvaja samo usposobljeno osebo, ki nosi ustrezno zaščitno opremo. Naprave ne vklopite, dokler ni nameščen celoten filtrirni sistem.

### Patronske filter

	Patronske filter (PES)
	Številka za naročilo 2.889-219.0

## Priprava

1. Odpakirajte napravo in sestavite pribor.  
**Slika B**

## Zagon

### ⚠ OPOZORILO

#### **Nevarnost zaradi zdravju škodljivega prahu**

*Bolezni dihal zaradi vdihavanja prahu.*

*Ne sesajte brez filtrskega elementa, saj lahko v nasprotnem primeru pride do ogrožanja zdravja zaradi povečanih izpustov delcev.*

### POZOR

#### **Nevarnost zaradi vstopa drobnega prahu**

*Nevarnost poškodbe sesalnega motorja.*

*Pri sesanju nikoli ne odstranite patronskega filtra.*

### Suho sesanje

- Naprava je opremljena s filtrsko vrečko iz flisa z zapiralno vezico, št. za naročilo 2.889-217.0 (5 kosov).

### Napotek

*Ta naprava je primerna za sesanje vseh vrst prahov do razreda prahu L.*

### Napotek

*Naprava je primerna kot industrijski sesalnik za sesanje suhih, nevetljivih prahov z mejnimi vrednostmi za požilno izpostavljenost (AGW), večjimi ali enakimi 1 mg/m<sup>3</sup>.*

- Pri sesanju drobnega prahu se lahko poleg tega zamenja flis filtrska vrečka.

### Nameščanje filtrske vrečke iz flisa

1. Sprostite sesalno glavo in jo snemite.
2. Nataknite filtrsko vrečko iz flisa.

### Slika C

3. Namestite sesalno glavo in jo zapahnite.

### Mokro sesanje

### ⚠ NEVARNOST

#### **Nevarnost zaradi zdravju škodljivega prahu**

*Bolezni dihal zaradi vdihavanja prahu.*

*Pri mokrem sesanju se ne sme sesati zdravju škodljivih prahov.*

### Nameščanje gumijastega tesnila

1. Demontirajte krtače.  
**Slika D**
2. Namestite gumijasto tesnilo.

### Napotek

*Teksturirana stran gumijastega tesnila mora biti obrnjena navzven.*

### Odstranjevanje filtrske vrečke iz flisa

- Pri sesanju mokre umazanije vedno odstranite filtrsko vrečko iz flisa.

1. Sprostite sesalno glavo in jo snemite.
2. Primite za prirobnico filtrske vrečke iz flisa in jo izvlcite v smeri navzgor.  
**Slika E**

3. Preklopite zapiralno loputo in tesno zaprite filtrsko vrečko iz flisa.

4. Rabljeno filtrsko vrečko iz flisa odstranite v skladu z zakonskimi določbami.

5. Namestite sesalno glavo in jo zapahnite.

### Splošno

- Pri vpijanju mokre umazanije s šobo za stike ali šobo za oblazinjeno pohištvo (opcija) ali pri pretežnem črpanju vode iz posode je priporočljivo, da je funkcija »polavtomatskega čiščenja filtra« izključena.

- Po koncu mokrega sesanja: Patronske filter očistite s pomočjo stikala za čiščenje filtra. Posodo očistite z vlažno krpo in jo posušite.

### Povezava z zaskočnim zapahom

Sesalna gibka cev je opremljena z zaskočnim sistemom. Priključite lahko vse dele pribora z nazivno širino 35 mm.

### Slika F

## Upravljanje

### Glavno stikalo

<b>0</b>	IZKLOP naprave
<b>1</b> <b>ON</b>	VKLOP naprave Polavtomatsko čiščenje filtra: VKLOP Vtičnica: IZKLOP
 <b>2</b> <b>ON</b>	VKLOP naprave Polavtomatsko čiščenje filtra: VKLOP Vtičnica: VKLOP

### Vklop naprave

1. Vstavite električni vtič.
2. Glavno stikalo nastavite na zeleni program.

### Delo z električnimi orodji

#### **Samo pri napravah z vgrajeno vtičnico:**

#### ⚠ NEVARNOST

#### **Nevarnost udara elektrike**

*Nevarnost telesnih poškodb in materialne škode.*

*Vtičnica je namenjena samo neposrednemu priključku električnega orodja na sesalnik. Kakršna koli druga uporaba vtičnice ni dovoljena.*

1. Vtič električnega orodja priključite v sesalnik. Sesalnik je v stanju pripravljenosti.
2. Glavno stikalo nastavite na program 2.

#### **Napotek**

*Sesalnik se samodejno vklopi in izklopi z električnim orodjem.*

#### **Napotek**

*sesalnik se zažene z zamikom do 0,5 sekunde in se izključi v roku 5 sekund.*

#### **Napotek**

*Za priključne vrednosti električnega orodja, glejte Tehnične podatke.*

3. Odstranite koleno na sesalni gibki cevi.

### Slika G

4. Odvijte spoj.
5. Privijte gumijasto objemko.
6. Gumijasto objemko namestite na električno orodje.

### Slika H

### Polavtomatsko čiščenje filtra

#### **Napotek**

*Če stikalo za čiščenje filtra pritisnete vsakih 5–10 minut, se življenjska doba patronskega filtra poveča.*

#### **Napotek**

*Vklop polavtomatskega čiščenja filtra je mogoče samo, ko je naprava vklopljena.*

1. Stikalo za polavtomatsko čiščenje filtra pritisnite 5-krat. Nato se bo patronski filter očistil z zračnim curkom (pulzirajoči hrup).
2. Intenzivno čiščenje (pri zelo umazanem patronskem filtru): Sesalno cev oz. koleno zaprite z roko in hkrati 5-krat pritisnite tipko za polavtomatsko čiščenje filtra.

## Praznjenje posodo za umazanijo

### ⚠ OPOZORILO

#### **Nevarnost zaradi odpadne vode**

Onesnaženje okolja

Upošteвайте krajevne predpise o obdelavi odpadne vode.

- V sesalnem kanalu je nameščen plovec.
- Ko je v posodi dosežen najvišji dovoljen nivo umazane vode, se sesalni tok prekine.

1. Napravo izklopite z glavnim stikalom.
2. Izpraznite posodo.

### Izklop naprave

1. Stikalo za polavtomatsko čiščenje filtra pritisnite 5x.
2. Napravo izklopite z glavnim stikalom.
3. Izvlecite omrežni vtič.

### Po vsakem obratovanju

1. Izpraznite posodo.
2. Napravo od znotraj in od zunaj posesajte in obrišite z vlažno krpo.

### Shranjevanje naprave

1. Sesalne cevi, sesalno gibko cev in omrežni kabel shranjujte, kot je prikazano na sliki.

#### **Slika 1**

2. Napravo hranite v suhem prostoru in jo zavarujte pred nepooblaščen uporabo.

## Transport

### ⚠ PREVIDNOST

#### **Neupoštevanje teže**

Nevarnost telesnih poškodb in materialne škode

Pri transportu upoštevajte težo naprave.

1. Iz držala vzemite sesalno cev s talno šobo. Napravo pri prenašanju držite za nosilni ročaj in za sesalno cev.
2. Pri transportu v vozilih zavarujte napravo pred zdrsom in prevrnitvijo v skladu z veljavnimi smernicami.

## Skladiščenje

### ⚠ PREVIDNOST

#### **Neupoštevanje teže**

Nevarnost telesnih poškodb in materialne škode

Pri skladiščenju upoštevajte težo naprave.

Napravo lahko skladiščite samo v notranjih prostorih.

## Nega in vzdrževanje

### ⚠ NEVARNOST

#### **Nevarnost udara elektrike**

Telesne poškodbe zaradi dotika delov pod napetostjo

Izklopite napravo.

Izvalcite električni vtič.

Stroji za odstranjevanje prahu so varnostne naprave za preprečevanje ali odpravljanje nevarnosti v smislu BGV A1.

### POZOR

#### **Negovalna sredstva, ki vsebujejo silikone**

Lahko poškodujejo plastične dele.

Za čiščenje ne uporabljajte negovalnih sredstev, ki vsebujejo silikone.

- Preprosto vzdrževanje in nego lahko izvajate sami.
- Površino naprave in notranjost posode redno čistite z vlažno krpo.

## Zamenjava patronskega filtra

1. Sprostite sesalno glavo in jo snemite.
2. Sesalno glavo obrnite za 180° in jo odložite.
3. Odvijte pritrdilno matico.
4. Odstranite patronski filter.
5. Rabljeni patronski filter odstranite v skladu z zakonskimi določbami.
6. Vstavite nov patronski filter.
7. Vstavite in zategnite pritrdilno matico.
8. Namestite sesalno glavo in jo zapahnite.

## Zamenjava filtrske vrečke iz flisa

1. Sprostite sesalno glavo in jo snemite.
2. Primite za prirobnico filtrske vrečke iz flisa in jo izvlecite v smeri navzgor.

#### **Slika E**

3. Preklopite zapiralno loputo in tesno zaprite filtrsko vrečko iz flisa.
4. Rabljeno filtrsko vrečko iz flisa odstranite v skladu z zakonskimi določbami.
5. Natakните novo filtrsko vrečko iz flisa.
6. Namestite sesalno glavo in jo zapahnite.

## Pomoč pri motnjah

### ⚠ NEVARNOST

#### **Nevarnost udara elektrike**

Telesne poškodbe zaradi dotika delov pod napetostjo  
Izklopite napravo.

Izvalcite električni vtič.

#### **Napotek**

Če pride do motnje (npr. pretrganja filtra), je treba napravo takoj izklopiti. Pred ponovnim zagonom je treba odpraviti motnjo.

#### **Sesalna turbina ne deluje**

1. Preverite vtičnico in varovalko oskrbe z električnim tokom.
2. Preverite omrežni kabel, omrežni vtič in po potrebi vtičnico naprave.
3. Vključite napravo.

#### **Sesalna turbina deluje, a naprava ne sesa**

- Plovec zapre sesalni kanal
1. Izpraznite posodo za umazanijo.

#### **Sesalna moč upada**

1. Odmašite sesalno šobo, sesalno cev, sesalno gibko cev ali patronski filter.
2. Zamenjajte polno filtrsko vrečko iz flisa.
3. Pri vklopljeni napravi 5-krat pritisnite tipko za polavtomatsko čiščenje filtra.
4. Zamenjajte patronski filter.

#### **Med sesanjem izstopa prah.**

1. Preverite, ali je patronski filter pravilno vstavljen.
2. Zamenjajte patronski filter.

#### **Polavtomatsko čiščenje filtra ne deluje**

1. Sesalna gibka cev ni priključena.

#### **Polavtomatsko čiščenje filtra se ne izklopi**

1. Obvestite servisno službo.
1. Polavtomatskega čiščenja filtra ni možno vklopiti
1. Obvestite servisno službo.

## Servisna služba

Če motnje ni mogoče odpraviti, mora napravo pregledati servisna služba.

## Garancija

V vsaki državi veljajo garancijski pogoji, ki jih je izdala naša pristojna prodajna družba. V garancijskem roku bodo morebitne motnje v delovanju naprave odpravljene brezplačno, če je njihov vzrok napaka v materialu ali napaka pri proizvodnji. Pri uveljavljanju garancije zagotovite dokazilo o nakupu in stopite v stik s prodajalcem ali z najbližjo servisno službo.

Naslov najdete na hrbtni strani.

## Pribor in nadomestni deli

Uporabljajte samo originalni pribor in originalne nadomestne dele, ki zagotavljajo varno in nemoteno delovanje naprave.

Informacije o priboru in nadomestnih delih najdete na spletnem naslovu [www.kaercher.com](http://www.kaercher.com).

## Izjava EU o skladnosti

S tem izjavljamo, da v nadaljevanju navedeni stroj zaradi svoje zasnove in konstrukcije ter v izvedbi, kakršno dajemo na tržišče, ustreza osnovnim zahtevam glede varnosti in varovanja zdravja v skladu z EU-direktivami. V primeru sprememb na stroju brez našega soglasja ta izjava izgubi veljavnost.

Izdelek: Sesalnik za suho in mokro sesanje

Tip: 1.378-xxx

### Zadevne EU-direktive

2006/42/ES (+2009/127/ES)

2011/65/EU

2014/30/EU

### Uporabljeni harmonizirani standardi

EN 50581

EN 55014-1: 2017

EN 55014-2: 2015

EN 60335-1

EN 60335-2-69

EN 61000-3-2: 2014

EN 61000-3-3: 2013

EN 62233: 2008

### Uporabljeni nacionalni standardi

-

Podpisniki ravnajo po navodilih in s pooblastilom uprave.



H. Jenner

Chairman of the Board of Management



S. Reiser

Director Regulatory Affairs & Certification

Pooblaščen oseba za dokumentacijo: S. Reiser

Alfred Kärcher SE & Co. KG

Alfred-Kärcher-Str. 28 - 40

71364 Winnenden (Nemčija)

Tel.: +49 7195 14-0

Faks: +49 7195 14-2212

Winnenden, 2019/10/01

## Tehnični podatki

		NT 22/1 Ap L	NT 22/1 Ap Te L
<b>Električni priključek</b>			
Napetost omrežja	V	220-240	220-240
Število faz	~	1	1
Omrežna frekvenca	Hz	50-60	50-60
Stopnja zaščite		IPX4	IPX4
Razred zaščite		II	
Razred zaščite			I
Nazivna moč	W	1200	1200
Največja moč	W	1300	1300
Priključna vrednost moči vtiča naprave (EU)	W		100-2100
<b>Podatki o zmogljivosti naprave</b>			
Vsebina posode	l	22	22
Količina polnjenja tekočine	l	13	13
Količina zraka (maks.)	m <sup>3</sup> /h	130	130
Podtlak (maks.)	kPa (mbar)	19,0 (190)	19,0 (190)
<b>Mere in mase</b>			
Tipična delovna masa	kg	5,7	6,1
Dolžina x širina x višina	mm	380 x 370 x 480	380 x 370 x 480
Premer sesalne gibke cevi	mm	35	35
Dolžina sesalne gibke cevi	m	1,9	1,9
<b>Ugotovljene vrednosti v skladu s standardom EN 60335-2-69</b>			
Raven tlaka hrupa L <sub>pA</sub>	dB(A)	71	71
Negotovost K <sub>pA</sub>	dB(A)	1	1
Vrednost tresljajev za dlani/roke	m/s <sup>2</sup>	<2,5	<2,5
Negotovost K	m/s <sup>2</sup>	0,2	0,2
<b>Omrežni kabel</b>			
Tip omrežnega kabla	mm <sup>2</sup>	H05VV-F 2x0,75	H05VV-F 3x1,5
Številka sestavnega dela (EU)		6.650-818.0	6.650-332.0
Dolžina kabla	m	6	6

Pridržujemo si pravico do sprememb tehničnih podatkov.

## Spis treści

Ogólne wskazówki.....	84
Ochrona środowiska.....	84
Zastosowanie zgodne z przeznaczeniem.....	84
Opis urządzenia.....	84
Symbole na urządzeniu.....	84
Przygotowanie.....	85
Uruchamianie.....	85
Obsługa.....	85
Transport.....	86
Składowanie.....	86
Czyszczenie i konserwacja.....	86
Usuwanie usterek.....	86
Gwarancja.....	87
Akcesoria i części zamienne.....	87
Deklaracja zgodności UE.....	87
Dane techniczne.....	88

## Ogólne wskazówki



Przed rozpoczęciem użytkowania urządzenia należy przeczytać oryginalną instrukcję obsługi oraz załączone

wskazówki dotyczące bezpieczeństwa. Postępować zgodnie z podanymi instrukcjami.

Oba zeszyty przechować do późniejszego wykorzystania lub dla następnego użytkownika.

- Nieprzestrzeganie instrukcji obsługi i wskazówek dotyczących bezpieczeństwa może doprowadzić do uszkodzenia urządzenia i powstania zagrożeń dla osoby obsługującej oraz innych osób.
- Ewentualne uszkodzenia transportowe należy niezwłocznie zgłosić sprzedawcy.
- Podczas rozpakowywania urządzenia należy je sprawdzić pod kątem kompletności i uszkodzeń.

## Ochrona środowiska



Materiały, z których wykonano opakowania, nadają się do recyklingu. Opakowania poddać utylizacji przyjaznej dla środowiska naturalnego.



Elektryczne i elektroniczne urządzenia zawierają cenne surowce wtórne, a często również takie części składowe jak baterie, akumulatory lub olej, które w razie niewłaściwej obsługi lub nieprawidłowej utylizacji mogą stanowić potencjalne zagrożenie dla zdrowia ludzkiego i środowiska naturalnego. Jednak te części składowe są niezbędne do prawidłowej pracy urządzenia. Urządzeń oznaczonych tym symbolem nie można wyrzucać do odpadów z gospodarstwa domowego.

Wskazówki dotyczące składników (REACH)

Aktualne informacje dotyczące składników można znaleźć na stronie: [www.kaercher.com/REACH](http://www.kaercher.com/REACH)

## Zastosowanie zgodne z przeznaczeniem

- Niniejszy odkurzacz przeznaczony jest do czyszczenia mokrych i suchych powierzchni podłogowych i ściennych.
- Urządzenie nadaje się do odkurzania suchych, niepalnych i szkodliwych dla zdrowia pyłów z maszyn i urządzeń; klasa pyłów L zgodnie z EN 60335-2-69. Ograniczenie: Zabronione jest zasysanie substancji rakotwórczych.

- To urządzenie jest przeznaczone do użytku komercyjnego, np. w hotelach, szkołach, szpitalach, fabrykach, sklepach, biurach i lokalach na wynajem.

## Opis urządzenia

### Rysunek A

- ① Mocowanie dyszy podłogowej
- ② Wąż ssący
- ③ Wylot powietrza, powietrze robocze
- ④ Głowica ssąca
- ⑤ Blokada głowicy ssącej
- ⑥ Zbiornik zanieczyszczeń
- ⑦ Kółko skrętne
- ⑧ Uchwyt
- ⑨ Wlot powietrza, powietrze chłodzące silnik
- ⑩ Króciec ssawny
- ⑪ Gniazdo (tylko Ap Te L)
- ⑫ Dysza podłogowa
- ⑬ Rura ssąca
- ⑭ Wyłącznik główny
- ⑮ Przycisk oczyszczania filtra
- ⑯ Uchwyt do noszenia
- ⑰ Uchwyt mocujący
- ⑱ Hak na węża
- ⑲ Pływak
- ⑳ Krzywka
- ㉑ Wkład filtracyjny (PES)
- ㉒ Nakrętka mocująca
- ㉓ Uchwyt na rurę ssącą
- ㉔ Przewód zasilający
- ㉕ Tabliczka znamionowa
- ㉖ Uchwyt na kabel

## Symbole na urządzeniu

### Klasa pyłów



**OSTRZEŻENIE:** Urządzenie zawiera szkodliwe dla zdrowia pyły. Opróżnianie i konserwacja, włącznie z usuwaniem worka pyłowego, mogą być przeprowadzane jedynie przez wykwalifikowane osoby, używające odpowiedniego wyposażenia ochronnego. Nie włączać przed całkowitym zainstalowaniem systemu filtracyjnego.



## Wkład filtracyjny

	Wkład filtracyjny (PES)	
	Numer katalogowy	2.889-219.0

## Przygotowanie

1. Rozpakować urządzenie i zamontować akcesoria.

Rysunek B

## Uruchamianie

### ⚠ OSTRZEŻENIE

#### Niebezpieczeństwo występowania szkodliwych dla zdrowia pyłów

Choroby układu oddechowego wywołane przez wdychanie pyłów.

Nie odkurzać bez elementu filtracyjnego, ponieważ może to stanowić zagrożenie dla zdrowia z powodu zwiększonego wydmuchu drobnego pyłu.

### UWAGA

#### Niebezpieczeństwo z powodu wnikania drobnego pyłu

Niebezpieczeństwo uszkodzenia silnika ssącego. Nigdy nie wyjmować wkładu filtracyjnego podczas odkurzania.

## Odkurzanie na sucho

- Urządzenie jest wyposażone w worek włókninowy z suwakiem zamykającym, nr katalogowy 2.889-217.0 (5 szt.).

### Wskazówka

Za pomocą tego urządzenia można odsysać wszelkie rodzaje pyłów do klasy pyłów L.

### Wskazówka

Urządzenie nadaje się do użycia jako odkurzacz przemysłowy w celu odsysania suchych, niepalnych pyłów o dopuszczalnych wartościach narażenia zawodowego (MAK) równych lub przekraczających  $1 \text{ mg/m}^3$ .

- Przy odsysaniu drobnego kurzu można dodatkowo używać worka włókninowego.

## Montaż worka włókninowego

1. Odblokować i zdjąć głowicę ssącą.
2. Założyć worek włókninowy.
3. Założyć i zablokować głowicę ssącą.

Rysunek C

## Odkurzanie na mokro

### ⚠ NIEBEZPIECZEŃSTWO

#### Niebezpieczeństwo występowania szkodliwych dla zdrowia pyłów

Choroby układu oddechowego wywołane przez wdychanie pyłów.

Przy odkurzaniu na mokro nie można zbierać żadnych szkodliwych dla zdrowia pyłów.

## Montaż ściągaczy

1. Wymontować listwę szczotkową.
2. Zamontować ściągacze.

Rysunek D

### Wskazówka

Ściągacz powinien być skierowany karbowaną stroną na zewnątrz.

## Usuwanie worka włókninowego

- Przy odkurzaniu mokrych zanieczyszczeń należy zawsze wyjąć worek włókninowy.
1. Odblokować i zdjąć głowicę ssącą.
  2. Wyjąć worek z włókniny, podnosząc go do góry.
- Rysunek E
3. Włożyć suwak zamykający i szczelnie zamknąć worek włókninowy.
  4. Zużyty worek włókninowy zutylizować zgodnie z obowiązującymi przepisami.
  5. Założyć i zablokować głowicę ssącą.

## Ogólne

- Podczas odsysania mokrych zanieczyszczeń dysza do fug lub dysza do tapicerki (opcja), albo gdy ze zbiornika zasysana jest przede wszystkim woda, nie należy naciskać przycisku funkcji „Półautomatyczne oczyszczanie filtra”.
- Po zakończeniu odkurzania na mokro: Wyczyścić wkład filtracyjny przy użyciu systemu oczyszczania filtra. Zbiornik należy wyczyścić wilgotną szmatką i osuszyć.

## Złącze zaciskowe

Wąż ssący jest zaopatrzony w system zatrzaskowy. Można podłączać wszystkie akcesoria o średnicy nominalnej 35 mm.

Rysunek F

## Obsługa

### Wyłącznik główny

<b>0</b>	Urządzenie WYŁ.
<b>1</b> <b>ON</b>	Urządzenie WŁ. Półautomatyczny system oczyszczania filtra: WŁ. Gniazdo: WYŁ.
 <b>2</b> <b>ON</b>	Urządzenie WŁ. Półautomatyczny system oczyszczania filtra: WŁ. Gniazdo: WŁ.

## Włączanie urządzenia

1. Podłączyć wtyczkę sieciową.
2. Ustawić wyłącznik główny na odpowiednim programie.

## Praca z elektronarzędziami

Tylko dla urządzeń z wbudowanym gniazdem:

### ⚠ NIEBEZPIECZEŃSTWO

#### Niebezpieczeństwo porażenia prądem

Niebezpieczeństwo zranienia i uszkodzenia.

Gniazdko jest przeznaczone wyłącznie do bezpośredniego podłączania elektronarzędzi do odkurzacza. Każde inne wykorzystanie gniazdzka jest niedozwolone.

1. Podłączyć wtyczkę elektronarzędzia do odkurzacza. Odkurzacz znajduje się w trybie oczekiwania.
2. Ustawić wyłącznik główny na programie pozycji 2.

### Wskazówka

Odkurzacz jest automatycznie włączany i wyłączany wraz z elektronarzędziem.

### Wskazówka

Opóźnienie rozruchu odkurzacza wynosi maks. 0,5 sekundy, a opóźnienie wyłączenia - maks. 5 sekund.

### Wskazówka

Wartość mocy przyłączenia elektronarzędzi, patrz dane techniczne.

- Zdjąć krzywkę z węża ssącego.
- Rysunek G**
- Odkręcić złącze zaciskowe.
- Przykręcić nasuwkę gumową.
- Podłączyć nasuwkę gumową do elektronarzędzia.

#### Rysunek H

### Półautomatyczne oczyszczanie filtra

#### Wskazówka

Uruchamianie systemu oczyszczania filtra co 5-10 minut wydłuża żywotność wkładu filtracyjnego.

#### Wskazówka

Włączenie funkcji półautomatycznego oczyszczania filtra jest możliwe tylko przy włączonym urządzeniu.

- Nacisnąć 5 razy przycisk półautomatycznego oczyszczania filtra. Następnie wkład filtracyjny jest czyszczony podmuchem powietrza (pulsujący szum).
- Czyszczenie Power (przy szczególnie zanieczyszczonym głównym wkładzie filtracyjnym): Zamknąć ręką rurę ssącą lub krzywkę i nacisnąć 5x przycisk półautomatycznego czyszczenia filtra.

### Opróżnianie zbiornika zanieczyszczeń

#### ⚠ OSTROŻNIE

#### Zagrożenie ściekami

Zanieczyszczenie środowiska

Przestrzegać lokalnych przepisów dotyczących oczyszczania ścieków.

- Kanał ssący jest wyposażony w pływak.
  - Przepływ ssania zostaje przerwany, gdy osiągnięty zostanie maksymalny dopuszczalny poziom brudnej wody w zbiorniku.
- Wyłączyć urządzenie, naciskając wyłącznik główny.
  - Opróżnić zbiornik.

### Wyłączanie urządzenia

- Nacisnąć 5 razy przycisk półautomatycznego oczyszczania filtra.
- Wyłączyć urządzenie, naciskając wyłącznik główny.
- Wyciągnąć wtyczkę sieciową.

### Po każdym użyciu

- Opróżnić zbiornik.
- Wyczyścić urządzenie wewnątrz i na zewnątrz odkurzając je i wycierając wilgotną ściereczką.

### Przechowywanie urządzenia

- Rury ssące, wąż ssący i kabel sieciowy należy przechowywać zgodnie z rysunkiem.

#### Rysunek I

- Przenieść urządzenie do suchego pomieszczenia i zabezpieczyć przed dostępem osób nieupoważnionych.

### Transport

#### ⚠ OSTROŻNIE

#### Nieuwzględnianie masy urządzenia

Niebezpieczeństwo odniesienia obrażeń i uszkodzenia  
Podczas transportu zwrócić uwagę na masę urządzenia.

- Wyjąć rurę ssącą z dyszą podłogową z mocowania. Nosić urządzenie trzymając za uchwyt i rurę ssącą.
- Na czas transportu w pojazdach należy zabezpieczyć urządzenie przed ślizganiem się i przechyleniem zgodnie z obowiązującymi przepisami.

### Składowanie

#### ⚠ OSTROŻNIE

#### Nieuwzględnianie masy urządzenia

Niebezpieczeństwo odniesienia obrażeń i uszkodzenia  
Podczas składowania uwzględnić masę urządzenia.

To urządzenie może być przechowywane tylko wewnątrz pomieszczeń.

### Czyszczenie i konserwacja

#### ⚠ NIEBEZPIECZEŃSTWO

#### Niebezpieczeństwo porażenia prądem

Obrażenia z powodu dotknięcia elementów przewodzących prąd

Wyłączyć urządzenie.

Odłączyć wtyczkę sieciową.

Maszyny usuwające pyły to urządzenia przeznaczone do zapobiegania i usuwania zagrożeń zgodnie z BGV A1.

#### UWAGA

#### Środki pielęgnacyjne zawierające silikon

Mogą być szkodliwe dla części z tworzywa sztucznego.

Do czyszczenia nie używać środków pielęgnacyjnych zawierających silikon.

- Proste prace konserwacyjne i pielęgnacyjne można wykonywać samemu.
- Regularnie czyścić powierzchnię urządzenia i wewnętrzną stronę zbiornika wilgotną szmatką.

### Wymiana wkładu filtracyjnego

- Odblokować i zdjąć głowicę ssącą.
- Obrócić głowicę ssącą o 180° i odłożyć.
- Wykręcić nakrętkę mocującą.
- Wyjąć wkład filtracyjny.
- Zużyty wkład filtracyjny należy zutylizować zgodnie z obowiązującymi przepisami.
- Założyć nowy wkład filtracyjny.
- Włożyć i dokręcić nakrętkę mocującą.
- Założyć i zablokować głowicę ssącą.

### Wymiana worka włókninowego

- Odblokować i zdjąć głowicę ssącą.
- Wyjąć worek z włókniny, podnosząc go do góry.

#### Rysunek E

- Włożyć suwak zamykający i szczelnie zamknąć worek włókninowy.
- Zużyty worek włókninowy zutylizować zgodnie z obowiązującymi przepisami.
- Założyć nowy worek włókninowy.
- Założyć i zablokować głowicę ssącą.

### Usuwanie usterek

#### ⚠ NIEBEZPIECZEŃSTWO

#### Niebezpieczeństwo porażenia prądem

Obrażenia z powodu dotknięcia elementów przewodzących prąd

Wyłączyć urządzenie.

Odłączyć wtyczkę sieciową.

#### Wskazówka

W przypadku wystąpienia usterki (np. pęknięcie filtra) należy natychmiast wyłączyć urządzenie. Przed ponownym uruchomieniem należy usunąć usterkę.

#### Turbina ssąca nie działa

- Sprawdzić gniazdko i bezpiecznik w instalacji zasilającej.
- Sprawdzić kabel sieciowy, wtyczkę sieciową i w razie potrzeby gniazdko urządzenia.
- Włączyć urządzenie.

**Turbina ssąca pracuje, ale urządzenie nie zasysa**  
Pływak zamyka kanał ssący

1. Opróżnić zbiornik zanieczyszczeń.

#### **Siła ssania słabnie**

1. Usunąć zatory z dyszy ssącej, rury ssącej, węży ssącego lub wkładu filtracyjnego.
2. Wymienić napełniony worek włókninowy.
3. Nacisnąć 5 razy przycisk półautomatycznego oczyszczania filtra przy włączonym urządzeniu.
4. Wymienić wkład filtracyjny.

#### **Wydostawianie się pyłu podczas odkurzania**

1. Sprawdzić położenie montażowe wkładu filtracyjnego.
2. Wymienić wkład filtracyjny.

#### **Półautomatyczne oczyszczanie filtra nie działa**

1. Wąż ssący nie jest podłączony.

#### **Półautomatyczne oczyszczanie filtra nie wyłącza się**

1. Skontaktować się z serwisem.

#### **Nie można włączyć półautomatycznego oczyszczania filtra**

1. Skontaktować się z serwisem.

### **Serwis**

Jeśli usterka nie może zostać usunięta, urządzenie musi zostać skontrolowane w serwisie.

### **Gwarancja**

W każdym kraju obowiązują warunki gwarancji określone przez dystrybutora urządzeń Kärcher. Ewentualne usterki urządzenia usuwane są w okresie gwarancji bezpłatnie, o ile spowodowane są błędem materiałowym lub produkcyjnym. W sprawach napraw gwarancyjnych prosimy kierować się z dowodem zakupu do dystrybutora lub do autoryzowanego punktu serwisowego.

(Adres znajduje się na odwrocie)

### **Akcesoria i części zamienne**

Należy stosować tylko oryginalne akcesoria i części zamienne, ponieważ gwarantują one bezpieczną i bezawaryjną pracę urządzenia.

Informacje dotyczące akcesoriów i części zamiennych można znaleźć na stronie [www.kaercher.com](http://www.kaercher.com).

### **Deklaracja zgodności UE**

Niniejszym oświadczamy, że określone poniżej urządzenie odpowiada pod względem koncepcji, konstrukcji oraz wprowadzonej przez nas do handlu wersji obowiązującym zasadniczym wymogom dyrektyw UE dotyczącym bezpieczeństwa i zdrowia. Wszelkie nieuzgodnione z nami modyfikacje urządzenia powodują utratę ważności tego oświadczenia.

Produkt: Odkurzacz do pracy na mokro i sucho  
Typ: 1.378-xxx

#### **Obowiązujące dyrektywy UE**

2006/42/WE (+2009/127/WE)

2011/65/UE

2014/30/UE

#### **Zastosowane normy zharmonizowane**

EN 50581

EN 55014-1: 2017

EN 55014-2: 2015

EN 60335-1

EN 60335-2-69

EN 61000-3-2: 2014

EN 61000-3-3: 2013

EN 62233: 2008

#### **Zastosowane normy krajowe**

-

Niżej podpisane osoby działają na zlecenie i z upoważnienia zarządu.



H. Jenner

Chairman of the Board of Management



S. Reiser

Director Regulatory Affairs & Certification

Administrator dokumentacji: S. Reiser

Alfred Kärcher SE & Co. KG

Alfred-Kärcher-Str. 28 - 40

71364 Winnenden (Germany)

Tel.: +49 7195 14-0

Faks: +49 7195 14-2212

Winnenden, 2019/10/01

## Dane techniczne

		NT 22/1 Ap L	NT 22/1 Ap Te L
<b>Przyłącze elektryczne</b>			
Napięcie sieciowe	V	220-240	220-240
Faza	~	1	1
Częstotliwość sieciowa	Hz	50-60	50-60
Stopień ochrony		IPX4	IPX4
Klasa ochrony		II	
Klasa ochrony			I
Moc znamionowa	W	1200	1200
Maksymalna moc	W	1300	1300
Wartość mocy przyłączenia gniazda urządzenia (EU)	W		100-2100
<b>Wydajność urządzenia</b>			
Pojemność zbiornika	l	22	22
Ilość cieczy potrzebna do napełnienia	l	13	13
Ilość powietrza (maks.)	m <sup>3</sup> /h	130	130
Podciśnienie (maks.)	kPa (mbar)	19,0 (190)	19,0 (190)
<b>Wymiary i masa</b>			
Typowy ciężar roboczy	kg	5,7	6,1
Dł. x szer. x wys.	mm	380 x 370 x 480	380 x 370 x 480
Średnica węża ssącego	mm	35	35
Długość węża ssącego	m	1,9	1,9
<b>Wartości określone zgodnie z EN 60335-2-69</b>			
Poziom ciśnienie akustycznego L <sub>pA</sub>	dB(A)	71	71
Niepewność pomiaru K <sub>pA</sub>	dB(A)	1	1
Drgania przenoszone przez kończyny górne	m/s <sup>2</sup>	<2,5	<2,5
Niepewność pomiaru K	m/s <sup>2</sup>	0,2	0,2
<b>Kabel sieciowy</b>			
Typ kabla sieciowego	mm <sup>2</sup>	H05VV-F 2x0,75	H05VV-F 3x1,5
Numer części (EU)		6.650-818.0	6.650-332.0
Długość kabla	m	6	6

Zmiany techniczne zastrzeżone.

## Cuprins

Indicații generale .....	89
Protecția mediului .....	89
Utilizarea conform destinației .....	89
Descrierea aparatului .....	89
Simboluri pe aparat .....	89
Pregătirea .....	90
Punerea în funcțiune .....	90
Operarea .....	90
Transport .....	91
Depozitarea .....	91
Îngrijirea și întreținerea .....	91
Remedierea defecțiunilor .....	91
Garanție .....	92
Accesorii și piese de schimb .....	92
Declarație de conformitate UE .....	92
Date tehnice .....	93

## Indicații generale



Înainte de prima utilizare a aparatului, citiți aceste instrucțiuni de utilizare originale și indicațiile de siguranță aferente.

Respectați aceste instrucțiuni.

Păstrați ambele manuale pentru utilizarea ulterioară sau pentru viitorul posesor.

- Dacă nu sunt respectate instrucțiunile de utilizare și indicațiile de siguranță, pot apărea defecțiuni la nivelul aparatului și pericole pentru operator și alte persoane.
- Dacă intervin defecțiuni la transport, informați imediat distribuitorul.
- La despachetare, verificați conținutul pentru a vă asigura că nu lipsesc accesoriile și că nu există alte deteriorări.

## Protecția mediului



Materialele de ambalare sunt reciclabile. Vă rugăm să eliminați ambalajele în mod ecologic.



Aparatele electrice și electronice conțin materiale reciclabile prețioase și, uneori, componente precum baterii, acumulatori sau uleiuri, care, în cazul utilizării incorecte sau al eliminării

necorespunzătoare, pot reprezenta un potențial pericol pentru sănătatea oamenilor și pentru mediul înconjurător. Pentru funcționarea corectă a aparatului, aceste componente sunt necesare. Aparatele marcate cu acest simbol nu trebuie aruncate la gunoierul menajer.

**Observații referitoare la materialele conținute (REACH)**

Informații actuale referitoare la materialele conținute puteți găsi la adresa: [www.kaercher.com/REACH](http://www.kaercher.com/REACH)

## Utilizarea conform destinației

- Acest aspirator este destinat numai pentru curățarea umedă și uscată a suprafețelor podelelor și pereților.
- Aparatul este conceput pentru a aspira praful uscat, neinflamabil, dăunător pentru sănătate din mașini și aparate; corespunde clasei de praf L, conform EN 60335-2-69. Restricții: Nu trebuie aspirate substanțe cancerigene.
- Acest aparat este potrivit pentru uz comercial, de ex. în hoteluri, școli, spitale, fabrici, magazine, birouri și magazine de închiriere.

## Descrierea aparatului

### Figura A

- ① Suport pentru duza pentru podea
- ② Furtun de aspirare
- ③ Supapă de evacuare a aerului, aer de lucru
- ④ Cap de aspirare
- ⑤ Blocarea capului de aspirare
- ⑥ Recipient de impurități
- ⑦ Rolă de ghidaj
- ⑧ Concavitatea mânerului
- ⑨ Admisie aer, aer de răcire a motorului
- ⑩ Prize de aspirare
- ⑪ Priză (doar Ap Te L)
- ⑫ Duză pentru podea
- ⑬ Tub de aspirare
- ⑭ Comutator principal
- ⑮ Buton pentru curățarea filtrului
- ⑯ Mâner de tras
- ⑰ Ureche de fixare
- ⑱ Cârlige de furtun
- ⑲ Flotor
- ⑳ Cot
- ㉑ Filtru cartuș (PES)
- ㉒ Piuliță de fixare
- ㉓ Suport pentru tubul de aspirare
- ㉔ Cablu de rețea
- ㉕ Plăcuță cu caracteristici
- ㉖ Cârlig de cablu

## Simboluri pe aparat

### Clasă de praf

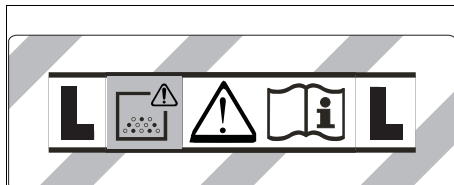

**AVERTISMENT:** Acest aparat conține prafuri dăunătoare pentru sănătate. Golirea și întreținerea, inclusiv scoaterea sacului de praf, trebuie să fie efectuate numai de persoane calificate, care poartă echipament de protecție adecvat. Nu porniți aparatul, înainte de instalarea sistemului de filtrare complet.

## Filtru cartuș



Filtru cartuș (PES)

Număr de comandă 2.889-219.0

## Pregătirea

1. Dezamblați aparatul și montați accesoriul.

Figura B

## Punerea în funcțiune

### ⚠ AVERTIZARE

**Pericol datorită prafului dăunător pentru sănătate**

*Afecțiuni respiratorii ca urmare a inhalării prafului.*

*Nu aspirați fără element de filtrare, deoarece în caz contrar există un pericol pentru sănătate cauzat de emisiile de particule mai mari.*

### ATENȚIE

**Pericol din cauza pătrunderii de praf fin.**

*Pericol de deteriorare a motorului cu aspirație naturală.*

*Nu scoateți niciodată filtrul cartuș atunci când aspirați.*

### Aspirare uscată

- Aparatul este prevăzut cu un sac filtrant din material textil cu clapetă de închidere, număr de comandă 2.889-217.0 (5 bucăți).

### Indicație

*Cu acest aparat pot fi aspirate toate tipurile de praf, până la clasa de praf L.*

### Indicație

*Aparatul este un aspirator industrial potrivit pentru aspirarea prafurilor uscate, neinflamabile, cu o valoare limită la locul de muncă (AGW) mai mare sau egală cu 1 mg/m<sup>3</sup>.*

- Când se aspiră praf fin, se poate utiliza încă un sac filtrant din material textil.

### Montarea sacului filtrant din material textil

1. Deblocați și scoateți capul de aspirare.
2. Atașați sacul filtrant din material textil.

Figura C

3. Puneți capul de aspirare și blocați-l.

### Aspirare umedă

### ⚠ PERICOL

**Pericol datorită prafului dăunător pentru sănătate**

*Afecțiuni respiratorii ca urmare a inhalării prafului.*

*La aspirarea umedă, nu trebuie aspirate prafuri periculoase pentru sănătate.*

### Montarea buzelor de cauciuc

1. Demontați benzile aspre.

Figura D

2. Montați buzele de cauciuc.

### Indicație

*Partea structurată a buzelor de cauciuc trebuie să fie orientată spre exterior.*

### Scoaterea sacului filtrant din material textil

- Când se aspiră murdărie umedă, sacul filtrant din material textil trebuie întotdeauna scos.

1. Deblocați și scoateți capul de aspirare.
2. Scoateți sacul filtrant din material textil de pe flanșă în sus.

Figura E

3. Rabatați în interior clapeta de închidere și închideți etanș sacul filtrant din material textil.

4. Eliminați ca deșeu sacul filtrant din material textil, uzat, în conformitate cu cerințele legale.
5. Așezați capul de aspirare și blocați-l.

### Generalități

- Când se aspiră murdărie umedă cu duza pentru crăpături sau duza pentru tapițerie, sau dacă în general apa este aspirată dintr-un recipient, se recomandă ca butonul pentru funcția „Curățare semiautomată a filtrului” să nu fie apăsat.
- După finalizarea aspirării umede: Curățați filtrul caruș cu sistemul de curățare a acestuia. Curățați recipientul cu o lavetă umedă și uscați-l.

### Prinderea cu clame

Furtunul de aspirare este prevăzut cu un sistem de prindere cu clame. Pot fi racordate toate accesoriile cu lățimea nominală de 35 mm.

Figura F

## Operarea

### Comutator principal

<b>0</b>	Aparat OPRIT
<b>1</b> <b>ON</b>	Aparat PORNIT Curățare semiautomată a filtrului: PORNITĂ Priză: OPRITĂ
 <b>2</b> <b>ON</b>	Aparat PORNIT Curățare semiautomată a filtrului: PORNITĂ Priză: PORNITĂ

### Pornirea aparatului

1. Conectați ștecărul de rețea.
2. Puneți comutatorul principal pe programul dorit.

### Lucrul cu unelte electrice

**Nu mai pentru aparatele cu priză încorporată:**

### ⚠ PERICOL

**Pericol de electrocutare**

*Pericol de accidentare și de deteriorare.*

*Priza este destinată numai conectării directe a uneltelor electrice la aspirator. Nicio altă utilizare a prizei nu este permisă.*

1. Conectați ștecărul de rețea a unelei electrice la aspirator. Aspiratorul se află în standby.

2. Puneți comutatorul principal pe programul 2.

### Indicație

*Aspiratorul este pornit și oprit automat de la unealta electrică.*

### Indicație

*Aspiratorul are o întârziere de pornire de până la 0,5 secunde și o durată de funcționare de până la 5 secunde.*

### Indicație

*Pentru sarcina conectată la uneltele electrice, vezi Datele tehnice.*

3. Scoateți cotul de la furtunul de aspirare.

Figura G

4. Deșurubați prinderea cu clemă.
5. Înșurubați manșonul din cauciuc.
6. Racordați manșonul din cauciuc la unealta electrică.

Figura H

## Curățarea semiautomată a filtrului

### Indicație

O acționare a curățării filtrului la fiecare 5-10 minute crește timpul de inactivitate al filtrului cartuș.

### Indicație

Curățarea semiautomată a filtrelor este posibilă numai când aparatul este pornit.

1. Apăsăți de 5x butonul pentru curățarea semiautomată a filtrului. Filtrul cartuș este apoi curățat prin suflare cu aer (zgomot pulsatoriu).
2. Curățare Power (în cazul murdării excesive a filtrului cartuș): Acoperiți cu mâna țeava de aspirat, respectiv cotul, și apăsați de 5 ori butonul pentru curățarea semiautomată a filtrului.

## Golirea recipientului de impurități

### ⚠ AVERTIZARE

#### Pericol din cauza apei reziduale

#### Poluarea mediului

Respectați reglementările locale referitoare la tratarea apelor reziduale.

- Canalul de aspirare dispune de un flotor.
- Atunci când se atinge nivelul maxim admis al apei uzate în recipient, fluxul de aspirare este întrerupt.

1. Opriiți aparatul de la comutatorul principal.
2. Goliți recipientul.

## Oprerea aparatului

1. Apăsăți de 5x butonul pentru curățarea semiautomată a filtrului.
2. Opriiți aparatul de la comutatorul rotativ.
3. Trageți ștecărul de rețea.

## După fiecare utilizare

1. Goliți recipientul.
2. Curățați interiorul și exteriorul aparatului cu o lavetă umedă, prin aspirare și ștergere.

## Depozitarea aparatului

1. Păstrați țeava de aspirat, furtunul de aspirare și cablul de alimentare conform figurii.

### Figura 1

2. Depozitați aparatul într-o cameră uscată și asigurați-l împotriva utilizării neautorizate.

## Transport

### ⚠ PRECAUȚIE

#### Nerespectarea greutății

#### Pericol de accidentare și de deteriorare

La transport țineți cont de greutatea aparatului.

1. Scoateți furtunul de aspirare cu duzele pentru poadea din suport. Pentru transport, prindeți aparatul de mânerul de transport și de tubul de aspirare.
2. La transportarea aparatului în vehicule, ancorăți-l în conformitate cu directivele aplicabile, pentru a preveni alunecarea și răsturnarea.

## Depozitarea

### ⚠ PRECAUȚIE

#### Nerespectarea greutății

#### Pericol de accidentare și de deteriorare

La depozitare țineți cont de greutatea aparatului.

Aparatul poate fi depozitat numai în interior.

## Îngrijirea și întreținerea

### ⚠ PERICOL

#### Pericol de electrocutare

Răniri cauzate de atingerea pieselor aflate sub tensiune

Opriiți aparatul.

Scoateți ștecărul.

Mașinile pentru eliminarea prafului sunt dispozitive de siguranță pentru prevenirea sau eliminarea pericolelor în sensul prescripțiilor BGV A1.

### ATENȚIE

#### Produse de îngrijire care conțin silicon

Elementele din plastic pot fi distruse.

La curățare, nu utilizați produse de întreținere care conțin silicon.

- Lucrările de întreținere și de îngrijire simple le puteți face chiar dvs.
- Curățați suprafața aparatului și interiorul recipientului la intervale de timp regulate, cu o lavetă umedă.

## Înlocuirea filtrului cartuș

1. Deblocați și scoateți capul de aspirare.
2. Rotiți capul de aspirare cu 180° și puneți-l jos.
3. Deșurubați piulița de fixare.
4. Scoateți filtrul cartuș.
5. Eliminați ca deșeu filtrele cartuș uzate în conformitate cu cerințele legale.
6. Așezați filtrul cartuș nou.
7. Introduceți și strângeți piulița de fixare.
8. Așezați capul de aspirare și blocați-l.

## Înlocuirea sacului filtrant din material textil

1. Deblocați și scoateți capul de aspirare.
2. Scoateți sacul filtrant din material textil de pe flanșă în sus.

### Figura E

3. Rabatați în interior clapeta de închidere și închideți etanș sacul filtrant din material textil.
4. Eliminați ca deșeu sacul filtrant din material textil, uzat, în conformitate cu cerințele legale.
5. Atașați sacul filtrant din material textil nou.
6. Așezați capul de aspirare și blocați-l.

## Remedierea defecțiunilor

### ⚠ PERICOL

#### Pericol de electrocutare

Răniri cauzate de atingerea pieselor aflate sub tensiune

Opriiți aparatul.

Scoateți ștecărul.

### Indicație

Dacă apare o defecțiune (de ex. rupere a filtrului), aparatul trebuie oprit imediat. Înainte de repunerea în funcțiune, defecțiunea trebuie remediată.

#### Turbina de aspirare nu funcționează

1. Verificați priza și siguranța de la alimentarea cu curent.
2. Verificați cablul de alimentare, ștecărul de rețea și, dacă este necesar, priza aparatului.
3. Porniți aparatul.

#### Turbina de aspirare rulează, dar aparatul nu aspiră

Flotorul închide canalul de aspirare

1. Goliți recipientul de impurități.

#### Puterea de aspirare scade

1. Îndepărtați blocajele din duza de aspirație, tubul de aspirare, furtunul de aspirare sau filtrul cartuș.
2. Înlocuiți sacul filtrant din material textil plin.
3. Când aparatul este pornit, apăsați de 5x butonul pentru curățarea semiautomată a filtrului.
4. Înlocuiți filtrul cartuș.

## Evacuare praf la aspirare

1. Verificați poziția de montaj corectă a filtrului cartuș.
2. Înlocuiți filtrul cartuș.

## Curățarea semiautomată a filtrului nu funcționează

1. Furtunul de aspirare nu este racordat.

## Curățarea semiautomată a filtrului nu se oprește

1. Informați unitatea de service.
- ## Curățarea semiautomată a filtrului nu poate fi pornită
1. Informați unitatea de service.

## Departamentul de asistență clienți

Dacă defecțiunea nu poate fi remediată, aparatul trebuie verificat de departamentul de asistență clienți.

## Garanție

În fiecare țară sunt valabile condițiile de garanție publicate de distribuitorul nostru din țara respectivă. Eventuale defecțiuni ale acestui aparat, care survin în perioada de garanție și care sunt rezultatul unor defecte de fabricație sau de material, vor fi remediate gratuit. Pentru a putea beneficia de garanție, prezentați-vă cu chitanța de cumpărare la magazin sau la cea mai apropiată unitate de service autorizată.

(Pentru adresă, consultați pagina din spate)

## Accesorii și piese de schimb

Utilizați numai accesorii originale și piese de schimb originale; ele asigură funcționarea în siguranță și fără avarii a aparatului.

Informații despre accesorii și piesele de schimb se găsesc la adresa [www.kaercher.com](http://www.kaercher.com).

## Declarație de conformitate UE

Prin prezenta, declarăm că aparatul indicat mai jos corespunde cerințelor fundamentale privind siguranța și sănătatea prevăzute în directivele UE relevante, prin proiectarea și construcția sa, precum și în versiunea comercializată de noi. În cazul efectuării unei modificări a aparatului care nu a fost convenită cu noi, această declarație își pierde valabilitatea.

Produs: Aspirator pentru mediu umed și uscat  
Tip: 1.378-xxx

### Directive UE relevante

2006/42/UE (+2009/127/UE)

2011/65/UE

2014/30/UE

### Norme armonizate aplicate

EN 50581

EN 55014-1: 2017

EN 55014-2: 2015

EN 60335-1

EN 60335-2-69

EN 61000-3-2: 2014

EN 61000-3-3: 2013

EN 62233: 2008

### Standarde naționale aplicate

-

Semnatarii acționează în numele și prin împuternicirea Consiliului director.



H. Jenner

Chairman of the Board of Management



S. Reiser

Director Regulatory Affairs & Certification

Însărcinat cu elaborarea documentației: S. Reiser

Alfred Kärcher SE & Co. KG

Alfred-Kärcher-Str. 28 - 40

71364 Winnenden (Germania)

Tel.: +49 7195 14-0

Fax: +49 7195 14-2212

Winnenden, 2019/10/01



## Date tehnice

		NT 22/1 Ap L	NT 22/1 Ap Te L
<b>Conexiune electrică</b>			
Tensiune de rețea	V	220-240	220-240
Fază	~	1	1
Frecvență de rețea	Hz	50-60	50-60
Grad de protecție		IPX4	IPX4
Clasă de protecție		II	
Clasă de protecție			I
Randament nominal	W	1200	1200
Putere maximă	W	1300	1300
Valoarea puterii instalate pentru fișa aparatului (EU)	W		100-2100
<b>Date privind puterea aparatului</b>			
Conținutul recipientului	l	22	22
Cantitate de umplere lichid	l	13	13
Cantitate de aer (max.)	m <sup>3</sup> /h	130	130
Subpresiune (max.)	kPa (mbar)	19,0 (190)	19,0 (190)
<b>Dimensiuni și greutate</b>			
Greutate tipică în timpul funcționării	kg	5,7	6,1
Lungime x Lățime x Înălțime	mm	380 x 370 x 480	380 x 370 x 480
Diametru furtun de aspirare	mm	35	35
Lungime furtun de aspirare	m	1,9	1,9
<b>Valori calculate conform EN 60335-2-69</b>			
Nivel de zgomot L <sub>pA</sub>	dB(A)	71	71
Incertitudine K <sub>pA</sub>	dB(A)	1	1
Valoarea vibrațiilor mână-braț	m/s <sup>2</sup>	<2,5	<2,5
Incertitudine K	m/s <sup>2</sup>	0,2	0,2
<b>Cablu de rețea</b>			
Tip cablu de rețea	mm <sup>2</sup>	H05VV-F 2x0,75	H05VV-F 3x1,5
Număr piesă (EU)		6.650-818.0	6.650-332.0
Lungime cablu	m	6	6

Sub rezerva modificărilor tehnice.

## Obsah

Všeobecné upozornenia.....	94
Ochrana životného prostredia .....	94
Používanie v súlade s účelom .....	94
Popis prístroja .....	94
Symboly na prístroji.....	94
Príprava .....	95
Uvedenie do prevádzky .....	95
Obsluha .....	95
Preprava .....	96
Skladovanie .....	96
Starostlivosť a údržba.....	96
Pomoc pri poruchách .....	96
Záruka .....	97
Príslušenstvo a náhradné diely .....	97
EÚ vyhlásenie o zhode.....	97
Technické údaje.....	98

## Všeobecné upozornenia



Pred prvým použitím prístroja si prečítajte tento originálny návod na obsluhu a priložené bezpečnostné pokyny. Riadite sa informáciami a pokynmi, ktoré sú v nich uvedené. Obidva dokumenty si uschovajte pre neskoršie použitie alebo pre nasledujúceho majiteľa.

- Pri nedodržaní návodu na obsluhu a bezpečnostných pokynov môže dôjsť k poškodeniu prístroja a ohrozeniu obsluhy a iných osôb.
- V prípade poškodenia počas prepravy okamžite informujte predajcu.
- Pri rozbaľovaní skontrolujte obsah balenia z hľadiska chýbajúceho príslušenstva alebo poškodenia.

## Ochrana životného prostredia



Obalové materiály sú recyklovateľné. Obaly zlikvidujte ekologickým spôsobom.



Elektrické a elektronické zariadenia obsahujú cenné recyklovateľné materiály a často aj komponenty ako napr. batérie, akumulátory alebo olej, ktoré pri nesprávnej manipulácii alebo likvidácii môžu predstavovať potenciálne nebezpečenstvo pre ľudské zdravie a životné prostredie. Tieto komponenty sú však pre správnu prevádzku zariadenia nevyhnutné. Zariadenia označené týmto symbolom nesmú byť likvidované spolu s domovým odpadom.

### Informácie o obsiahnutých látkach (REACH)

Aktuálne informácie o obsiahnutých látkach sú uvedené na internetovej stránke: [www.kaercher.com/REACH](http://www.kaercher.com/REACH)

## Používanie v súlade s účelom

- Tento vysávač je určený na mokré a suché čistenie podláh a stien.
- Prístroj je vhodný na vysávanie suchých, nehorľavých, zdraviu škodlivých prachov zo strojov a prístrojov, prachová trieda L podľa normy EN 60335-2-69. Obmedzenie: Nesmie sa použiť na vysávanie karcinogénnych látok.
- Tento prístroj je vhodný na priemyselné použitie, napr. v hoteloch, školách, nemocniciach, továrňach, obchodoch, kanceláriách a nájomných priestoroch.

## Popis prístroja

### Obrázok A

- ① Držiak podlahovej dýzy
- ② Nasávacia hadica
- ③ Výstup vzduchu, pracovný vzduch
- ④ Nasávacia hlava
- ⑤ Zaistenie nasávacej hlavy
- ⑥ Nádoba na nečistoty
- ⑦ Otočné koliesko
- ⑧ Priehlbina rukoväte
- ⑨ Vstup vzduchu, chladiaci vzduch motora
- ⑩ Nasávacie hrdlo
- ⑪ Zásuvka (len Ap Te L)
- ⑫ Podlahová hubica
- ⑬ Nasávacia trubica
- ⑭ Hlavný spínač
- ⑮ Tlačidlo čistenia filtra
- ⑯ Držadlo
- ⑰ Upevňovacie oko
- ⑱ Hák na hadicu
- ⑲ Plavák
- ⑳ Koleno
- ㉑ Patrónový filter (PES)
- ㉒ Upevňovacia matica
- ㉓ Držiak pre nasávaciu trubicu
- ㉔ Sieťový kábel
- ㉕ Typový štítok
- ㉖ Hák pre kábel

## Symboly na prístroji

### Prachová trieda

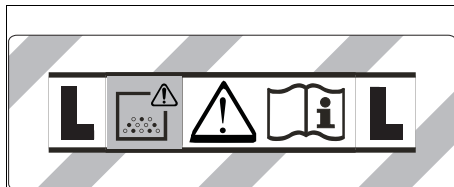

**VÝSTRAHA:** Tento prístroj obsahuje zdraviu škodlivé prachy. Vyprázdnenie a údržbu, vrátane odstránenia vrečka na prach smú vykonávať iba odborníci, ktorí používajú vhodnú ochrannú výbavu. Prístroj nezapínajte, kým nie je nainštalovaný kompletný filtračný systém.

### Patrónový filter

	Patrónový filter (PES)	
	Objednávacie číslo	2.889-219.0

## Príprava

1. Vybajte prístroj a namontujte príslušenstvo.  
**Obrázok B**

## Uvedenie do prevádzky

### ⚠ VÝSTRAHA

#### **Nebezpečenstvo spôsobené zdraviu škodlivým prachom**

Ochorenie dýchacích ciest vdýchnutím prachu.  
Nikdy nevysávajte bez filtračného prvku, v opačnom prípade hrozí nebezpečenstvo ohrozenia zdravia zvýšeným únikom jemného prachu.

#### **POZOR**

#### **Nebezpečenstvo v dôsledku vniknutia prachu**

Nebezpečenstvo poškodenia nasávacieho motora.  
Pri vysávaní nikdy neodstraňujte patrónový filter.

### Suché vysávanie

- Prístroj je vybavený filtračným vreckom z netkanej textílie a uzatváracou sponou, objednávacie číslo 2.889-217.0 (5 kusov).

#### **Upozornenie**

Pomocou tohto prístroja možno vysávať všetky druhy prachov až do prachovej triedy L.

#### **Upozornenie**

Prístroj ako priemyselný vysávač je vhodný na vysávanie suchých, nehorľavých prachov s hodnotou expozičného limitu v pracovnom prostredí väčšou alebo rovnou  $1 \text{ mg/m}^3$ .

- Pri vysávaní veľmi jemného prachu sa dodatočne môže použiť filtračné vrecko z netkanej textílie.

### Montáž filtračného vrecka z netkanej textílie

1. Odistite a odoberte nasávaciu hlavu.
2. Nasadíte filtračné vrecko z netkanej textílie.  
**Obrázok C**
3. Nasadíte a zaistíte nasávaciu hlavu.

### Mokrú vysávanie

#### ⚠ NEBEZPEČENSTVO

#### **Nebezpečenstvo spôsobené zdraviu škodlivým prachom**

Ochorenie dýchacích ciest vdýchnutím prachu.  
Pri mokrom vysávaní sa nesmú vysávať zdraviu škodlivé prachy.

### Montáž gumových hubíc

1. Odmontujte kefový pás.  
**Obrázok D**
2. Namontujte gumové hubice.

#### **Upozornenie**

Štruktúrovaná strana gumových hubíc musí smerovať von.

### Odstránenie filtračného vrecka z netkanej textílie

- Pri vysávaní mokrych nečistôt sa vždy musí odstrániť filtračné vrecko z netkanej textílie.

1. Odistite a odoberte nasávaciu hlavu.
2. Vytiahnite filtračné vrecko z netkanej textílie na príruby smerom nahor.

#### **Obrázok E**

3. Zaklapnite uzatváraciu sponu a tesne uzavrite filtračné vrecko z netkanej textílie.
4. Použitie filtračné vrecko z netkanej textílie zlikvidujte v súlade so zákonnými ustanoveniami.
5. Nasadíte a zaistíte nasávaciu hlavu.

## Všeobecne

- Pri nasávaní mokrych nečistôt pomocou štrbinovej hubice alebo hubice na čalúnenie resp. pri nasávaní prevažne vody z nádrže odporúčame nestláčať tlačidlo funkcie „Poloautomatické čistenie filtra“.
- Po ukončení mokrého vysávania: Vyčistite patrónový filter spolu s vyčistením filtra. Nádobu očistite mokrú handrou a vysušte ju.

## Spojenie sponou

Nasávacia hadica je vybavená sponovým systémom. Všetky diely príslušenstva s menovitou svetlosťou 35 mm môžu byť pripojené.

**Obrázok F**

## Obsluha

### Hlavný spínač

<b>0</b>	Prístroj VYP
<b>1</b> <b>ON</b>	Prístroj ZAP Poloautomatické vyčistenie filtra: ZAP Zásuvka: VYP
 <b>2</b> <b>ON</b>	Prístroj ZAP Poloautomatické vyčistenie filtra: ZAP Zásuvka: ZAP

### Zapnutie prístroja

1. Zasuňte sieťovú zástrčku.
2. Hlavný spínač nastavte na požadovaný program.

### Práce s elektrickým náradím

Iba pre prístroje so vstavanou zásuvkou:

#### ⚠ NEBEZPEČENSTVO

#### **Nebezpečenstvo zásahu elektrickým prúdom**

Nebezpečenstvo poranenia a poškodenia.  
Zásuvka je určená len na priame pripojenie elektrického náradia na vysávač. Žiadne iné používanie zásuvky nie je povolené.

1. Sieťovú zástrčku elektrického náradia zasuňte do vysávača. Vysávač sa nachádza v pohotovostnom režime.
2. Hlavný spínač nastavte na program 2.

#### **Upozornenie**

Vysávač sa automaticky zapne a vypne elektrickým náradím.

#### **Upozornenie**

Vysávač má oneskorenie rozbehu do 0,5 sekúnd a dobu dobehu až 5 sekúnd.

#### **Upozornenie**

Pripojovacia hodnota výkonu elektrického náradia, pozrite si Technické údaje.

3. Odstráňte koleno z nasávacej hadice.

#### **Obrázok G**

4. Odskrutkujte klipsové spojenie.
5. Naskrutkujte gumenú spojku.
6. Gumenú spojku pripojte na elektrické náradie.

#### **Obrázok H**

## Poloautomatické čistenie filtra

### Upozornenie

Aktiváciou čistenia filtra každých 5-10 minút sa zvýši životnosť patrónového filtra.

### Upozornenie

Zapnutie poloautomatického čistenia filtra je možné len pri zapnutom prístroji.

- 5-krát stlačte tlačidlo poloautomatického čistenia filtra. Patrónový filter sa pri tom čistí pomocou prúdkého nárazu vzduchu (sprevádzaného pulzujúcim zvukom).
- Výkonné odstraňovanie nečistôt (pri veľmi silnom znečistení patrónového filtra): Nasávacia trubicu, resp. koleno zatvorte rukou a súčasne 5x stlačte tlačidlo poloautomatického čistenia filtra.

## Vyprázdnenie nádoby na nečistoty

### ⚠ VÝSTRAHA

**Nebezpečenstvo spôsobené odpadovou vodou**

*Znečistenie životného prostredia*

*Dodržiavajte miestne predpisy o úprave odpadovej vody.*

- Nasávací kanál je vybavený plavákom.
  - Keď sa v nádobe dosiahne maximálna povolená hladina odpadovej vody, tak dôjde k prerušeniu nasávacieho prúdu.
- Prístroj vypnite pomocou hlavného spínača.
  - Vyprázdnite nádobu.

## Vypnutie prístroja

- 5-krát stlačte tlačidlo poloautomatického čistenia filtra.
- Zariadenie vypnite pomocou hlavného spínača.
- Vyťahnite sieťovú zástrčku.

## Po každej prevádzke

- Vyprázdnite nádrž.
- Prístroj zvnútra a zvonka očistite povysávaním a umytím vlhkou utierkou.

## Uschovanie zariadenia

- Nasávacie trubicu, nasávaciu hadicu a sieťový kábel uschovajte podľa obrázka.
- Obrázok I**
- Zariadenie odložte do suchej miestnosti a zaistite ho pred neoprávneným používaním.

## Preprava

### ⚠ UPOZORNENIE

**Nerešpektovanie hmotnosti**

*Nebezpečenstvo zranenia a poškodenia*

*Pri preprave dbajte na hmotnosť prístroja.*

- Nasávaciu trubicu s podlahovou hubicou vyberte z držiaka. Pri prenášaní prístroj držte za držadlo a nasávaciu trubicu.
- Pri preprave vo vozidlách zariadenie zaistite proti zošmyknutiu a prevráteniu v súlade s príslušnými platnými smernicami.

## Skladovanie

### ⚠ UPOZORNENIE

**Nerešpektovanie hmotnosti**

*Nebezpečenstvo zranenia a poškodenia*

*Pri skladovaní dbajte na hmotnosť prístroja.*

Prístroj sa smie skladovať iba vo vnútorných priestoroch.

## Starostlivosť a údržba

### ⚠ NEBEZPEČENSTVO

**Nebezpečenstvo zásahu elektrickým prúdom**

*Zranenie následkom dotyku dielov vedúcich prúd*

*Vypnite prístroj.*

*Vyťahnite sieťovú zástrčku zo zásuvky.*

Stroje na odstraňovanie prachu sú bezpečnostné zariadenia na prevenciu alebo odstránenie nebezpečenstva v zmysle BGV A1.

### POZOR

**Ošetrovacie prostriedky s obsahom silikónu**

*Môžu poškodiť plastové diely.*

*Na čistenie nepoužívajte ošetrovacie prostriedky s obsahom silikónu.*

- Jednoduché údržbové a ošetrovacie práce môžete vykonať aj sami.
- Povrch prístroja a vnútornú stranu nádoby pravidelne očistite vlhkou handrou.

## Výmena patrónového filtra

- Odistite a odoberte nasávaciu hlavu.
- Otočte nasávaciu hlavu o 180 ° a položte ju.
- Odskrutkujte upevňovaciu maticu.
- Vyberte patrónový filter.
- Použitý patrónový filter zlikvidujte v súlade so zákonnými ustanoveniami.
- Nasajte nový patrónový filter.
- Vložte a utiahnite upevňovaciu maticu.
- Nasajte a zaistite nasávaciu hlavu.

## Výmena filtračného vrečka z netkanej textílie

- Odistite a odoberte nasávaciu hlavu.
- Vyťahnite filtračné vrečko z netkanej textílie na prírubu smerom nahor.

### Obrázok E

- Zaklapnite uzatváraciu sponu a tesne uzavrite filtračné vrečko z netkanej textílie.
- Použitý filtračný vrečko z netkanej textílie zlikvidujte v súlade so zákonnými ustanoveniami.
- Nasajte nové filtračné vrečko z netkanej textílie.
- Nasajte a zaistite nasávaciu hlavu.

## Pomoc pri poruchách

### ⚠ NEBEZPEČENSTVO

**Nebezpečenstvo zásahu elektrickým prúdom**

*Zranenie následkom dotyku dielov vedúcich prúd*

*Vypnite prístroj.*

*Vyťahnite sieťovú zástrčku zo zásuvky.*

### Upozornenie

*Ak sa vyskytne porucha (napr. zlomenie filtra), prístroj sa musí okamžite vypnúť. Pred opätovnými uvedením do prevádzky sa porucha musí odstrániť.*

### Nasávacia turbína nebeží

- Skontrolujte zásuvku a poistku napájania prúdom.
- Skontrolujte sieťový kábel, sieťovú zástrčku a prípadne aj zásuvku prístroja.
- Zapnite prístroj.

### Nasávacia turbína beží, ale prístroj nenásáva

Plavák uzatvára nasávací kanál

- Vyprázdnite nádobu na nečistoty.

### Sacia sila klesá

- Odstraňte predmety, ktoré upchávajú nasávaciu hubicu, nasávaciu trubicu, nasávaciu hadicu alebo patrónový filter.
- Vymeňte plné filtračné vrečko z netkanej textílie.
- Pri zapnutom prístroji 5-krát stlačte tlačidlo poloautomatického čistenia filtra.
- Vymeňte patrónový filter.

## Vystupovanie prachu pri vysávaní

1. Skontrolujte správnosť montážnej polohy patrónového filtra.
2. Vymeňte patrónový filter.

## Poloautomatické čistenie filtra nepracuje

1. Nasávací hadica nie je pripojená.

## Poloautomatické čistenie filtra sa nevypína

1. Upovedomte zákaznicky servis.

## Poloautomatické čistenie filtra sa nedá zapnúť

1. Upovedomte zákaznicky servis.

## Zákaznicky servis

V prípade, že sa porucha nedá odstrániť, prístroj musí skontrolovať zákaznicky servis.

## Záruka

V každej krajine platia záručné podmienky vydané našou príslušnou distribučnou spoločnosťou. Prípadné poruchy Vášho zariadenia odstránime v rámci záručnej doby zadarmo, pokiaľ ich príčinou boli materiálové alebo výrobné chyby. Pri uplatňovaní záruky sa spolu s dokladom o kúpe obráťte na Vášho predajcu alebo na najbližšie autorizované servisné stredisko. (adresa je uvedená na zadnej strane)

## Príslušenstvo a náhradné diely

Používajte len originálne príslušenstvo a originálne náhradné diely, pretože takéto komponenty zaručujú bezpečnú a bezporuchovú prevádzku zariadenia. Informácie o príslušenstve a náhradných dieloch sa nachádzajú na stránke [www.kaercher.com](http://www.kaercher.com).

## EÚ vyhlásenie o zhode

Týmto prehlasujeme, že nižšie označený stroj zodpovedá na základe svojej koncepcie a konštrukčného vyhotovenia, ako aj od vyhotovení, ktoré sme uviedli do prevádzky, príslušným základným bezpečnostným a zdravotným požiadavkám smerníc ES. V prípade zmeny, ktorú neschválime, stráca toto prehlásenie platnosť. Výrobok: Mokry a suchy vysávač  
Typ: 1.378-xxx

### Príslušné smernice EÚ

2006/42/ES (+2009/127/ES)

2011/65/EÚ

2014/30/EÚ

### Aplikované harmonizované normy

EN 50581

EN 55014-1: 2017

EN 55014-2: 2015

EN 60335-1

EN 60335-2-69

EN 61000-3-2: 2014

EN 61000-3-3: 2013

EN 62233: 2008

### Aplikované vnútroštátne normy

-

Podpísané osoby konajú z poverenia a s plnou mocou vedenia spoločnosti.



H. Jenner

Chairman of the Board of Management



S. Reiser

Director Regulatory Affairs & Certification

Osoba zodpovedná za dokumentáciu: S. Reiser

Alfred Kärcher SE & Co. KG

Alfred-Kärcher-Str. 28 - 40

71364 Winnenden (Germany)

Tel.: +49 7195 14-0

Fax: +49 7195 14-2212

Winnenden, 2019/10/01

## Technické údaje

		NT 22/1 Ap L	NT 22/1 Ap Te L
<b>Elektrická prípojka</b>			
Sieťové napätie	V	220-240	220-240
Fáza	~	1	1
Sieťová frekvencia	Hz	50-60	50-60
Stupeň ochrany		IPX4	IPX4
Trieda ochrany		II	
Trieda ochrany			I
Menovitý výkon	W	1200	1200
Maximálny výkon	W	1300	1300
Pripojovacia hodnota výkonu zástrčky prístroja (EU)	W		100-2100
<b>Výkonové údaje prístroja</b>			
Objem nádoby	l	22	22
Objem kvapaliny	l	13	13
Množstvo vzduchu (max.)	m <sup>3</sup> /h	130	130
Podtlak (max.)	kPa (mbar)	19,0 (190)	19,0 (190)
<b>Rozmery a hmotnosti</b>			
Typická prevádzková hmotnosť	kg	5,7	6,1
Dĺžka x šírka x výška	mm	380 x 370 x 480	380 x 370 x 480
Priemer nasávacej hadice	mm	35	35
Dĺžka nasávacej hadice	m	1,9	1,9
<b>Zistené hodnoty podľa EN 60335-2-69</b>			
Hladina akustického tlaku L <sub>pA</sub>	dB(A)	71	71
Neistota K <sub>pA</sub>	dB(A)	1	1
Hodnota vibrácií ruka-rameno	m/s <sup>2</sup>	<2,5	<2,5
Neistota K	m/s <sup>2</sup>	0,2	0,2
<b>Sieťový kábel</b>			
Typ sieťového kábla	mm <sup>2</sup>	H05VV-F 2x0,75	H05VV-F 3x1,5
Číslo súčiastky (EU)		6.650-818.0	6.650-332.0
Dĺžka kábla	m	6	6

Technické zmeny vyhradené.

## Sadržaj

Opće napomene .....	99
Zaštita okoliša .....	99
Namjenska uporaba .....	99
Opis uređaja .....	99
Simboli na uređaju .....	99
Priprema .....	100
Puštanje u pogon .....	100
Rukovanje .....	100
Transport .....	101
Skladištenje .....	101
Njega i održavanje .....	101
Pomoć u slučaju smetnji .....	101
Jamstvo .....	102
Pribor i zamjenski dijelovi .....	102
EU izjava o sukladnosti .....	102
Tehnički podaci .....	103

## Opće napomene



Prije prve uporabe Vašeg uređaja pročitajte ove originalne upute za rad i priložene Sigurnosne naputke. Postupajte u

skladu s njima.

Čuvajte obje knjižice za kasniju uporabu ili za sljedećeg vlasnika.

- U slučaju nepridržavanja uputa za uporabu i sigurnosnih naputaka može doći do oštećenja uređaja i opasnosti za rukovatelja i druge osobe.
- U slučaju štete nastale prilikom transporta smjesta obavijestite trgovca.
- Kod raspakiravanja provjerite je li sadržaj pakiranja potpun tj. nedostaje li pribor i je li oštećen.

## Zaštita okoliša



Ambalažni se materijali mogu reciklirati. Molimo odložite ambalažu na ekološki prihvatljiv način.



Električni i elektronički uređaji sadrže vrijedne reciklažne materijale, a često i sastavne dijelove poput baterija, punjivih baterija ili ulja koji kod neopisnog rukovanja ili nepravilnog odlaganja u otpad mogu predstavljati potencijalnu opasnost za ljudsko zdravlje i okoliš. Međutim, ti su sastavni dijelovi potrebni za pravilan rad uređaja. Uređaji koji su označeni ovim simbolom ne smiju se odlagati zajedno s kućnim otpadom.

### Napomene o sastojcima (REACH)

Aktualne informacije o sastojcima pronađite na: [www.kaercher.com/REACH](http://www.kaercher.com/REACH)

## Namjenska uporaba

- Ovaj usisavač namijenjen je za mokro i suho čišćenje podnih i zidnih površina.
- Uređaj je prikladan za usisavanje suhih, negorivih prašina škodljivih za zdravlje na strojevima i uređajima; klasa prašine L prema EN 60335-2-69. Ograničenje: Ne smiju se usisavati kancerogene tvari.
- Ovaj uređaj prikladan je za komercijalnu uporabu, npr. u hotelima, školama, bolnicama, tvornicama, trgovinama, uredima i iznajmljivackim prostorima.

## Opis uređaja

### Slika A

- ① Prihvatnik za podni nastavak
- ② Usisno crijevo
- ③ Izlaz zraka, radni zrak
- ④ Usisna glava
- ⑤ Zapor usisne glave
- ⑥ Spremnik za prljavštinu
- ⑦ Upravljački kotačić
- ⑧ Udubljenje za držanje
- ⑨ Ulaz zraka, zrak za hlađenje motora
- ⑩ Usisni nastavak
- ⑪ Utičnica (samo Ap Te L)
- ⑫ Podni nastavak
- ⑬ Usisna cijev
- ⑭ Glavna sklopka
- ⑮ Tipka za čišćenje filtra
- ⑯ Ručka za nošenje
- ⑰ Pričvrсна ušica
- ⑱ Kuka za crijevo
- ⑲ Plovak
- ⑳ Koljeno
- ㉑ Uložni filter (PES)
- ㉒ Pričvrсна matica
- ㉓ Držač za usisnu cijev
- ㉔ Mrežni kabel
- ㉕ Natpisna pločica
- ㉖ Kuka za kabel

## Simboli na uređaju

### Klasa prašine

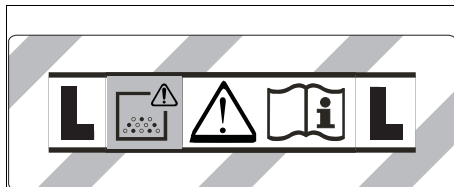

**UPOZORENJE:** Ovaj uređaj sadrži prašine opasne za zdravlje. Pražnjenje i održavanje, uključujući pražnjenje vrećice za prašinu, smiju provoditi samo stručne osobe koje nose prikladnu zaštitnu opremu. Ne uključivati uređaj prije nego je kompletni sustav za filtriranje ugrađen.

## Uložni filtar

	Uložni filtar (PES)	
	Kataloški broj	2.889-219.0

## Priprema

1. Raspakirajte uređaj i montirajte pribor.  
**Slika B**

## Puštanje u pogon

### ⚠ UPOZORENJE

#### **Opasnost od prašine škodljive za zdravlje**

Oboljenja dišnih putova zbog udisanja prašine.

Ne usisavajte bez filteraskog elementa jer inače dolazi do opasnosti po zdravlje zbog povećanog izbacivanja fine prašine.

### PAŽNJA

#### **Opasnost od ulaska fine prašine**

Opasnost od oštećenja usisnog motora.

Prilikom usisavanja nikad ne uklanjajte uložni filtar.

## Suho usisavanje

- Uređaj je opremljen filizelinskom filteraskom vrećicom s usiocom za zatvaranje, kataloški br. 2.889-217.0 (5 komada).

### Napomena

S ovim uređajem mogu se usisati sve vrste prašine do klase prašine L.

### Napomena

Uređaj je kao industrijski usisavač prikladan za usisavanje suhih, negorivih prašina s graničnim vrijednostima na radnom mjestu (AGW) većima ili jednakima  $1 \text{ mg}/\text{m}^3$ .

- Pri usisavanju fine prašine može se dodatno upotrijebiti filizelinska filteraska vrećica.

## Umetanje filizelinske filteraske vrećice

1. Deblokirajte usisnu glavu i skinite je.
2. Natakните filizelinsku filterasku vrećicu.

### Slika C

3. Postavite i pričvrstite usisnu glavu.

## Mokro usisavanje

### ⚠ OPASNOST

#### **Opasnost od prašine škodljive za zdravlje**

Oboljenja dišnih putova zbog udisanja prašine.

Kod mokrog usisavanja ne smiju se usisavati nikakve prašine opasne za zdravlje.

## Ugradnja gumenih traka

1. Demontaža trake za četkanje.

### Slika D

2. Ugradite gumene trake.

### Napomena

Strukturirana strana gumenih traka mora biti okrenuta prema gore.

## Uklanjanje filizelinske filteraske vrećice

- Pri usisavanju mokre prljavštine uvijek se mora ukloniti filizelinska filteraska vrećica.
1. Deblokirajte usisnu glavu i skinite je.
  2. Filizelinsku filterasku vrećicu na priborici izvucite prema gore.  
**Slika E**
  3. Prekopite ušicu za zatvaranje i nepropusno zatvorite filizelinsku filterasku vrećicu.

4. Istrošenu filizelinsku filterasku vrećicu zbrinite u skladu sa zakonskim odredbama.
5. Postavite i pričvrstite usisnu glavu.

## Općenito

- Pri usisavanju mokre prljavštine s pomoću nastavka za fuge ili nastavka za tapcirane elemente (opcija), odnosno kad se iz nekog spremnika pretežno usisava voda, preporučuje se da ne aktivirate tipku za funkciju „Poluautomatsko čišćenje filtra“.
- Po završetku mokrog usisavanja: Uložni filtar očistite postupkom čišćenja filtra. Spremnik očistite vlažnom krpom i osušite ga.

## Spoj uskočnim zatvaračem

Usisno crijevo opremljeno je sustavom s uskočnim zatvaračem. Mogu se priključiti svi dijelovi pribora nazivnog promjera 35 mm.

### Slika F

## Rukovanje

### Glavna sklopka

<b>0</b>	Uređaj je ISKLJUČEN
<b>1</b> <b>ON</b>	Uređaj je UKLJUČEN Poluautomatsko čišćenje filtra: UKLJUČENO Utičnica: ISKLJ.
 <b>2</b> <b>ON</b>	Uređaj je UKLJUČEN Poluautomatsko čišćenje filtra: UKLJUČENO Utičnica: UKLJ.

## Uključivanje uređaja

1. Utaknite strujni utikač.
2. Glavnu sklopku postavite na željeni program.

## Rad s električnim alatima

### Samo za uređaje s ugrađenom utičnicom:

### ⚠ OPASNOST

#### **Opasnost od strujnog udara**

Opasnost od ozljeda i oštećenja.

Utičnica je namijenjena samo za izravno priključivanje električnih alata na usisavač. Svaka druga uporaba utičnice nije dopuštena.

1. Strujni utikač električnog alata utaknite na usisivač. Usisivač se nalazi u stanju pripravnosti.
2. Glavnu sklopku postavite na program 2.

### Napomena

Usisavač se uključuje i isključuje automatski zajedno s električnim alatom.

### Napomena

Usisavač je opremljen zaletnom odgodom u trajanju do 0,5 sekundi i trajanjem zaustavnog hoda do 5 sekundi.

### Napomena

Priključnu vrijednost snage električnih alata vidi pod Tehnički podaci.

3. Uklonite koljeno na usisnom crijevu.

### Slika G

4. Odmrinite spoj s kopčom.
5. Navrnite gumeni kolčak.
6. Priključite gumeni kolčak na električni alat.

### Slika H



## Poluautomatsko čišćenje filtra

### Napomena

Aktiviranje postupka čišćenja filtra svakih 5 – 10 minuta povećava trajnost uložnog filtra.

### Napomena

Uključivanje poluautomatskog čišćenja filtra moguće je samo pri uključenom uređaju.

1. Pritisnite tipku za poluautomatsko čišćenje filtra 5 puta. Uložni filter se zatim čisti udarom zračne struje (pulsirajući zvuk).
2. Intenzivno čišćenje (pri posebno jakom onečišćenju glavnog uložnog filtra): Usisnu cijev odn. koljeno ručno zatvorite i istovremeno 5 puta pritisnite tipku za poluautomatsko čišćenje filtra.

## Pražnjenje spremnika prljavštine

### ⚠ OPOZORENJE

#### Opasnost zbog otpadnih voda

Onečišćenje okoliša

Pridržavajte se lokalnih propisa o obradi otpadnih voda.

- Usisni kanal opremljen je plovkom.
  - Kada se dosegne maksimalna dopuštena razina otpadne vode u spremniku, usisni tok se prekida.
1. Isključite uređaj na glavnoj sklopki.
  2. Ispraznite spremnik.

## Isključivanje uređaja

1. Pritisnite tipku za poluautomatsko čišćenje filtra 5 puta.
2. Isključite uređaj na glavnoj sklopki.
3. Izvucite strujni utikač iz utičnice.

## Nakon svakog rada

1. Ispraznite spremnik.
2. Uređaj iznutra i izvana očistite usisavanjem i obrišite ga vlažnom krpom.

## Čuvanje uređaja

1. Usisna cijev, usisno crijevo i mrežni kabel čuvajte kako je prikazano na slici.  
**Slika I**
2. Odložite uređaj u suhu prostoriju i zaštitite ga od neovlaštenog korištenja.

## Transport

### ⚠ OPREZ

#### Nepridržavanje težine

Opasnost od ozljeda i oštećenja

Pri transportu uzmite u obzir težinu uređaja.

1. Usisnu cijev s podnim nastavkom izvadite iz držača. Kako biste nosili uređaj uhvatite ga za rukohvat i za usisnu cijev.
2. Pri transportu u vozilima uređaj osigurajte od klizanja i prevrtanja prema trenutno važećim direktivama.

## Skladištenje

### ⚠ OPREZ

#### Nepridržavanje težine

Opasnost od ozljeda i oštećenja

Pri skladištenju uzmite u obzir težinu uređaja.

Uređaj se smije skladištiti samo u zatvorenim prostorijama.

## Njega i održavanje

### ⚠ OPASNOST

#### Opasnost od strujnog udara

Ozljede zbog dodira dijelova pod naponom

Isključite uređaj.

Izvucite strujni utikač.

Strojevi za uklanjanje prašine su sigurnosni uređaji za sprječavanje ili uklanjanje opasnosti u smislu BGV A1.

### PAŽNJA

#### Sredstva za njegu koja sadrže silikon

Može doći do nagrizanja umjetnog materijala.

Za čišćenje ne upotrebljavajte sredstva za njegu koja sadrže silikon.

- Jednostavne radove održavanja i njega možete sami izvoditi.
- Površinu uređaja i unutarnju stranu spremnika treba redovito čistiti vlažnom krpom.

## Zamjena uložnog filtra

1. Deblokirajte usisnu glavu i skinite je.
2. Zakrenite usisnu glavu za 180 ° i odložite je.
3. Odvijte pričvrсну maticu.
4. Izvadite uložni filter.
5. Istrošeni uložni filter zbrinite u skladu sa zakonskim odredbama.
6. Postavite novi uložni filter.
7. Umetnite i zategnite pričvrсну maticu.
8. Postavite i pričvrstite usisnu glavu.

## Zamjena flizelinske filterske vrećice

1. Deblokirajte usisnu glavu i skinite je.
2. Flizelinsku filtersku vrećicu na priborici izvucite prema gore.  
**Slika E**
3. Prekopite ušicu za zatvaranje i nepropusno zatvorite flizelinsku filtersku vrećicu.
4. Istrošenu flizelinsku filtersku vrećicu zbrinite u skladu sa zakonskim odredbama.
5. Natakite novu flizelinsku filtersku vrećicu.
6. Postavite i pričvrstite usisnu glavu.

## Pomoć u slučaju smetnji

### ⚠ OPASNOST

#### Opasnost od strujnog udara

Ozljede zbog dodira dijelova pod naponom

Isključite uređaj.

Izvucite strujni utikač.

### Napomena

Ako se pojavi smetnja (npr. lom filtra), morate odmah isključiti uređaj. Smetnju treba ukloniti prije ponovnog puštanja u rad.

#### Usisna turbina ne radi

1. Provjerite utičnicu i osigurač napajanja strujom.
2. Provjerite mrežni kabel, strujni utikač i po potrebi utičnicu uređaja.
3. Uključite uređaj.

#### Usisna turbina radi, ali uređaj ne usisava

Plovak zatvara usisni kanal

1. Ispraznite spremnik za prljavštinu.

#### Usisna snaga se smanjuje

1. Uklonite začepljenja iz usisnog nastavka, usisne cijevi, usisnog crijeva ili uložnog filtra.
2. Zamijenite punu flizelinsku filtersku vrećicu.
3. Pri uključenom uređaju pritisnite tipku za poluautomatsko čišćenje filtra 5 puta.
4. Zamijenite uložni filter.

## Izlaženje prašine pri usisavanju

1. Provjerite ispravan položaj ugradnje uložnog filtra.
2. Zamijenite uložni filtar.

## Poluautomatsko čišćenje filtra ne radi

1. Usisno crijevo nije priključeno.

## Poluautomatsko čišćenje filtra se ne isključuje

1. Obavijestite servisnu službu.

## Poluautomatsko čišćenje filtra ne može se uključiti

1. Obavijestite servisnu službu.

### Servisna služba

Ako se smetnja ne može ukloniti, uređaj mora ispitati servisna služba.

### Jamstvo

U svakoj zemlji vrijede jamstveni uvjeti koje je izdala nadležna organizacija za distribuciju. Moguće kvarove na Vašem uređaju popravljamo besplatno unutar jamstvenog roka ako je uzrok materijalna pogreška ili pogreška u proizvodnji. U slučaju koji podliježe jamstvu obratite se s potvrdom o plaćanju Vašem prodavaču ili sljedećoj ovlaštenoj lokaciji servisne službe. (vidi adresu na poleđini)

### Pribor i zamjenski dijelovi

Koristite samo originalan pribor i originalne zamjenske dijelove jer oni jamče siguran i nesmetan rad uređaja. Informacije o priboru i zamjenskim dijelovima pronađite na [www.kaercher.com](http://www.kaercher.com).

## EU izjava o sukladnosti

Ovime izjavljujemo da je dolje označeni stroj na temelju svoje koncepcije i konstrukcije kao i izvedbe koju mi stavljamo u promet sukladan odgovarajućim temeljnim sigurnosnim i zdravstvenim zahtjevima EU direktiva. U slučaju izmjene stroja koja nije dogovorena s nama ova izjava gubi svoju valjanost.

Proizvod: Usisivač za mokro i suho usisavanje

Tip: 1.378-xxx

### Relevantne EU direktive

2006/42/EZ (+2009/127/EZ)

2011/65/EU

2014/30/EU

### Primijenjene usklađene norme

EN 50581

EN 55014-1: 2017

EN 55014-2: 2015

EN 60335-1

EN 60335-2-69

EN 61000-3-2: 2014

EN 61000-3-3: 2013

EN 62233: 2008

### Primijenjene nacionalne norme

-

Dolje potpisani djeluju u ime i po opunomoćenju uprave.



H. Jenner

Chairman of the Board of Management



S. Reiser

Director Regulatory Affairs & Certification

Opunomoćenik za dokumentaciju: S. Reiser

Alfred Kärcher SE & Co. KG

Alfred-Kärcher-Str. 28 - 40

71364 Winnenden (Njemačka)

Tel.: +49 7195 14-0

Telefaks: +49 7195 14-2212

Winnenden, 2019/10/01

## Tehnički podaci

		NT 22/1 Ap L	NT 22/1 Ap Te L
<b>Električni priključak</b>			
Napon električne mreže	V	220-240	220-240
Faza	~	1	1
Frekvencija električne mreže	Hz	50-60	50-60
Vrsta zaštite		IPX4	IPX4
Klasa zaštite		II	
Klasa zaštite			I
Nazivna snaga	W	1200	1200
Maksimalna snaga	W	1300	1300
Vrijednost priključne snage utičnice uređaja (EU)	W		100-2100
<b>Podaci o snazi uređaja</b>			
Zapremina spremnika	l	22	22
Količina punjenja tekućine	l	13	13
Protok zraka (maks.)	m <sup>3</sup> /h	130	130
Podtlak (maks.)	kPa (mbar)	19,0 (190)	19,0 (190)
<b>Dimenzije i težine</b>			
Tipična težina pri radu	kg	5,7	6,1
Duljina x širina x visina	mm	380 x 370 x 480	380 x 370 x 480
Promjer usisnog crijeva	mm	35	35
Duljina usisnog crijeva	m	1,9	1,9
<b>Vrijednosti utvrđene prema EN 60335-2-69</b>			
Razina zvučnog tlaka L <sub>pA</sub>	dB(A)	71	71
Nesigurnost K <sub>pA</sub>	dB(A)	1	1
Vrijednost vibracije šaka-ruka	m/s <sup>2</sup>	<2,5	<2,5
Nesigurnost K	m/s <sup>2</sup>	0,2	0,2
<b>Mrežni kabel</b>			
Tip mrežnog kabela	mm <sup>2</sup>	H05VV-F 2x0,75	H05VV-F 3x1,5
Kataloški brojevi dijelova (EU)		6.650-818.0	6.650-332.0
Duljina kabela	m	6	6

Pridržavamo pravo na tehničke izmjene.

## Sadržaj

Opšte napomene .....	104
Zaštita životne sredine .....	104
Namenska upotreba .....	104
Opis uređaja .....	104
Simboli na uređaju .....	104
Priprema .....	105
Puštanje u pogon .....	105
Rukovanje .....	105
Transport .....	106
Skladištenje .....	106
Nega i održavanje .....	106
Pomoć u slučaju smetnji .....	106
Garancija .....	107
Pribor i rezervni delovi .....	107
EU izjava o usklađenosti .....	107
Tehnički podaci .....	108

## Opšte napomene



Pre prve upotrebe, pročitajte originalna uputstva za upotrebu i priložene bezbednosne instrukcije. Postupajte u

skladu sa tim.

Sačuvajte obe knjižice za buduću upotrebu ili sledeće vlasnike.

- Ukoliko se ignorišu uputstvo za rukovanje i bezbednosne napomene, može doći do oštećenja uređaja i mogu se javiti opasnosti po rukovaoca i druge ljude.
- U slučaju štete nastale prilikom transporta odmah obavestite prodavca.
- Prilikom raspakivanja proverite da li nedostaju delovi opreme i da li ima oštećenja.

## Zaštita životne sredine



Ambalaža može da se reciklira. Pakovanja odložite u otpad na ekološki način.



Električni i elektronski uređaji sadrže dragocene materijale koji se mogu reciklirati, a često i sastavne delove kao što su baterije, akumulatori ili ulje koji, u slučaju pogrešnog rukovanja ili

pogrešnog odlaganja u otpad mogu da predstavljaju potencijalnu opasnost za zdravlje ljudi i životnu sredinu. Međutim, ovi sastavni delovi su neophodni za pravilan rad uređaja. Uređaji označeni ovim simbolom ne smeju da se odlažu u kućni otpad.

### Napomene o sastojcima (REACH)

Aktuelne informacije o sastojcima možete pronaći na: [www.kaercher.com/REACH](http://www.kaercher.com/REACH)

## Namenska upotreba

- Ovaj usisivač je namenjen za vlažno i suvo čišćenje podnih i zidnih površina.
- Uređaj je pogodan za usisavanje suve, nezapaljive prašine štetne po zdravlje na mašinama i uređajima; klasa prašine L u skladu sa EN 60335-2-69. Ograničenje: ne smeju da se usisavaju materije koje izazivaju rak.
- Ovaj uređaj je pogodan za profesionalnu upotrebu, npr. u hotelima, školama, bolnicama, fabrikama, radnjama, kancelarijama i prostorima za iznajmljivanje.

## Opis uređaja

### Slika A

- ① Prihvatnik podnog nastavka
- ② Usisno crevo
- ③ Izlaz vazduha, radni vazduh
- ④ Usisna glava
- ⑤ Blokada usisne glave
- ⑥ Posuda za prljavštinu
- ⑦ Upravljački točkić
- ⑧ Udubljenje za držanje
- ⑨ Ulaz vazduha, motor-vazduh za hlađenje
- ⑩ Usisni nastavci
- ⑪ Utičnica (samo Ap Te L)
- ⑫ Podni nastavak
- ⑬ Usisna cev
- ⑭ Glavni prekidač
- ⑮ Taster za čišćenje filtera
- ⑯ Ručka za nošenje
- ⑰ Pričvrсна ušica
- ⑱ Kuka za crevo
- ⑲ Plovak
- ⑳ Zakrivljenje
- ㉑ Uložni filter (PES)
- ㉒ Navrtka za pričvršćivanje
- ㉓ Držač usisne cevi
- ㉔ Mrežni kabl
- ㉕ Natpisna pločica
- ㉖ Kuka za kabl

## Simboli na uređaju

### Klasa prašine

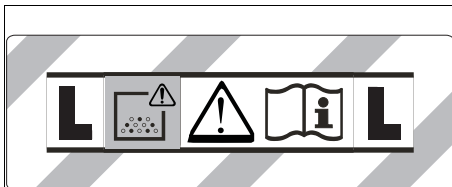

**UPOZORENJE:** Ovaj uređaj sadrži prašine štetne po zdravlje. Pražnjenje i održavanje, uključujući odstranjivanje kesice za prašinu, smeju da vrše samo stručne osobe, koje nose odgovarajuću zaštitnu opremu. Nemojte uključivati uređaj, pre nego što bude ugrađen kompletan sistem filtera.

## Uložni filter

	Uložni filter (PES)	
	Kataloški broj	2.889-219.0

## Priprema

1. Raspakujte uređaj i montirajte dodatnu opremu.  
**Slika B**

## Puštanje u pogon

### ⚠ UPOZORENJE

**Opasnost usled prašine opasne po zdravlje**  
*Obolenja disajnih puteva usled udisanja prašine. Nemojte usisavati bez filterskog elementa, jer će, u protivnom, doći do ugrožavanja zdravlja usled povećanog izbacivanja fine prašine.*

### PAŽNJA

**Opasnost zbog prodora sitne prašine**  
*Opasnost od oštećenja usisnog motora. Prilikom usisavanja nikada nemojte da uklanjate uložni filter.*

## Suvo usisavanje

- Uređaj je opremljen flizelinskom filterskom vrećicom sa ušicom za zatvaranje, broj narudžbe 2.889-217.0 (5 komada).

### Napomena

*Pomoću ovog uređaja mogu da se usisavaju sve vrste prašine do kategorije prašine L.*

### Napomena

*Uređaj je pogodan kao industrijski usisivač za usisavanje suve, nezapaljive prašine sa graničnim vrednostima za radno mesto (AGW) većim ili jednakim od 1 mg/m<sup>3</sup>.*

- Prilikom usisavanja fine prašine može dodatno da se koristi flizelinska filterska vrećica.

## Postavljanje flizelinske filterske vrećice

1. Odblokirajte i skinite usisnu glavu.
2. Postavite flizelinsku filtersku vrećicu.  
**Slika C**
3. Postavite usisnu glavu i zaključajte je.

## Mokro usisavanje

### ⚠ OPASNOST

**Opasnost usled prašine opasne po zdravlje**  
*Obolenja disajnih puteva usled udisanja prašine. Prilikom mokrog usisavanja ne sme da se usisava prašina koja je opasna po zdravlje.*

## Ugradnja gumenih traka

1. Demontirajte četkice.  
**Slika D**
2. Postavite gumene trake.

### Napomena

*Strukturirana strana gumenih traka mora da bude okrenuta prema vani.*

## Uklanjanje flizelinske filterske vrećice

- Prilikom usisavanja mokre prljavštine uvek se mora ukloniti flizelinska filterska vrećica.
1. Odblokirajte i skinite usisnu glavu.
  2. Filtersku vrećicu izvucite nagore.  
**Slika E**
  3. Prekopite ušicu za zatvaranje i hermetično zatvorite flizelinsku filtersku vrećicu.

4. Iskorišćenu flizelinsku filtersku vrećicu odložite u otpad u skladu sa zakonskim odredbama.
5. Postavite usisnu glavu i zaključajte je.

## Uopšteno

- Pri usisavanju mokre prljavštine pomoću nastavka za fuge ili nastavka za tekstilni nameštaj (opcija) odnosno ako se iz neke posude usisava pretežno voda, preporučuje se da se ne aktivira taster funkcije „Poluautomatsko čišćenje filtera“.
- Nakon završetka mokrog usisavanja: uložni filter očistiti preko čišćenja filtera. Posudu očistiti i osušiti pomoću vlažne krpe.

## Spoj štipaljka

Usisno crevo je opremljeno sistemom štipaljki. Svi delovi pribora sa nominalnom širinom od 35 mm mogu da se priključe.

### Slika F

## Rukovanje

### Glavni prekidač

<b>0</b>	Uređaj ISKLJ
<b>1</b> <b>ON</b>	Uređaj UKLJ Poluautomatsko čišćenje filtera: UKLJ Utičnica: ISKLJ
 <b>2</b> <b>ON</b>	Uređaj UKLJ Poluautomatsko čišćenje filtera: UKLJ Utičnica: UKLJ

### Uključivanje uređaja

1. Utaknite strujni utikač.
2. Glavni prekidač podesiti na željeni program.

## Radovi na električnim alatima

**Samo kod uređaja s ugrađenom utičnicom:**

### ⚠ OPASNOST

#### Opasnost od strujnog udara

*Opasnost od povreda i oštećenja.*

*Utičnica je namenjena samo za direktno priključivanje električnih alata na usisivač. Svaka drugačija upotreba utičnice nije dozvoljena.*

1. Utaknite mrežni utikač električnog alata na usisivač. Usisivač se nalazi u režimu mirovanja.
2. Glavni prekidač podesiti na program 2.

### Napomena

*Usisivač se automatski uključuje i isključuje pomoću električnog alata.*

### Napomena

*Usisivač ima odloženi period pokretanja do 0,5 sekundi i trajanje naknadnog rada do 5 sekundi.*

### Napomena

*Priključna vrednost električnih alata, pogledajte Tehničke podatke.*

3. Uklonite kolonastu cev na usisnom crevu.

### Slika G

4. Odviti spoj sa kvačicom.
5. Zaviti zavrtanjem gumeni naglavak.
6. Priključiti gumeni naglavak na električni alat.  
**Slika H**

## Poluautomatsko čišćenje filtera

### Napomena

Aktiviranje čišćenja filtera na svakih 5-10 minuta povećava radni vek uložnog filtera.

### Napomena

Uključivanje poluautomatskog čišćenja filtera je moguće samo kada je uključen uređaj.

1. Aktivirati taster poluautomatskog čišćenja filtera 5x. Uložni filter se zatim čisti vazdušnom strujom (pulsirajući zvuk).
2. Snažno čišćenje (kod posebno jakih zaprljanja glavnog filterskog elementa): Usisnu cev odnosno zakrivljeni nastavak zatvoriti rukom, a taster za poluautomatsko čišćenje filtera istovremeno pritisnuti 5x.

## Pražnjenje posude za prljavštinu

### ⚠ UPOZORENJE

#### Opasnost od otpadne vode

Zagađenje okoline

Obratiti pažnju na lokalne propise za tretman otpadne vode.

- Usisni kanal je opremljen plovkom.
  - Ako se dostigne maksimalni dozvoljeni nivo priljave vode, dolazi do prekida usisne struje.
1. Isključite uređaj preko glavnog prekidača.
  2. Isprazniti posudu.

## Isključivanje uređaja

1. Aktivirati taster poluautomatskog čišćenja filtera 5x.
2. Isključite uređaj preko glavnog prekidača.
3. Izvucite strujni utikač.

## Nakon svakog rada

1. Ispraznite posudu.
2. Uređaj očistite iznutra i spolja usisavanjem i brisanjem vlažnom krpom.

## Čuvanje uređaja

1. Usisno crevo, usisno crevo i mrežni kabl čuvajte kao što je prikazano na slici.  
**Slika I**
2. Uređaj odložite u suhu prostoriju i zaštitite ga od neovlašćene upotrebe.

## Transport

### ⚠ OPREZ

#### Zanemarivanje težine

Opasnost od povreda i oštećenja

Prilikom transporta obratite pažnju na težinu uređaja.

1. Usisnu cev podnog nastavka izvadite iz držača. Radi nošenja, uređaj uhvatite za ručku i usisnu cev.
2. Prilikom transporta u vozilima, uređaj osigurajte od isklizavanja i prevrtanja u skladu sa važećim direktivama.

## Skladištenje

### ⚠ OPREZ

#### Zanemarivanje težine

Opasnost od povreda i oštećenja

Prilikom skladištenja obratite pažnju na težinu uređaja.

Uređaj sme da se odlaže samo u unutrašnjosti.

## Nega i održavanje

### ⚠ OPASNOST

#### Opasnost od strujnog udara

Povrede dodirivanjem delova koji provode struju  
Isključite uređaj.

Izvucite strujni utikač.

Mašine za uklanjanje prašine su sigurnosni uređaji za sprečavanje ili uklanjanje opasnosti u smislu propisa BGV A1 (nemački propisi o zaštiti na radu).

### PAŽNJA

#### Sredstva za negu koja sadrže silikon

Može doći do nagrizanja delova do plastike.

Za čišćenje nemojte koristiti sredstva za negu koja sadrže silikon.

- Jednostavne radove na održavanju i nezi možete da izvodite samostalno.
- Površinu uređaja i unutrašnju stranu rezervoara redovno čistite vlažnom krpom.

## Zamena uložnog filtera

1. Odblokirajte i skinite usisnu glavu.
2. Usisnu glavu okrenite za 180° i odložite.
3. Odmrinite navrtku za pričvršćivanje.
4. Skinite uložni filter.
5. Istrošeni uložni filter odložiti u otpad u skladu sa zakonskim odredbama.
6. Stavite novi uložni filter.
7. Postavite i pritegnite navrtku za pričvršćivanje.
8. Postavite usisnu glavu i zaključajte je.

## Zamena filzelinske filterske vrećice

1. Odblokirajte i skinite usisnu glavu.
2. Filtersku vrećicu izvucite nagore.  
**Slika E**
3. Preklomite ušicu za zatvaranje i hermetično zatvorite filzelinsku filtersku vrećicu.
4. Iskorišćenu filzelinsku filtersku vrećicu odložite u otpad u skladu sa zakonskim odredbama.
5. Postavite novu filzelinsku filtersku vrećicu.
6. Postavite usisnu glavu i zaključajte je.

## Pomoć u slučaju smetnji

### ⚠ OPASNOST

#### Opasnost od strujnog udara

Povrede dodirivanjem delova koji provode struju  
Isključite uređaj.

Izvucite strujni utikač.

### Napomena

Ukoliko dođe do pojave smetnji (npr. pucanje filtera), uređaj mora odmah da se isključi. Smetnja mora da se otkloni pre ponovnog puštanja u rad.

#### Usisna turbina ne radi

1. Proveriti utičnicu i osigurač napajanja strujom.
2. Proveriti mrežni kabl, strujni utikač i po potrebi, utičnicu uređaja.
3. Uključiti uređaj.

#### Usisna turbina radi, ali uređaj ne usisiva

Plovak zatvara usisni kanal

1. Isprazniti posudu za prljavštinu.

#### Usisna snaga opada

1. Uklonite začepljenje na usisnom nastavku, usisnoj cevi, usisnom crevu ili uložnom filteru.
2. Zamenite napunjenu filzelinsku filtersku vrećicu.
3. Pritisnite 5x taster poluautomatskog čišćenja filtera dok je uključen uređaj.
4. Zamenite uložni filter.

### Isticanje prašine prilikom usisavanja

1. Proverite pravilan položaj ugradnje uložnog filtera.
2. Zamenite uložni filter.

### Poluautomatsko čišćenje filtera ne funkcioniše

1. Usisna cev nije priključena.

### Poluautomatsko čišćenje filtera se ne isključuje

1. Obavestite servisnu službu.

### Poluautomatsko čišćenje filtera ne može da se uključi

1. Obavestite servisnu službu.

### Servisna služba

Ako smetnja ne može da se otkloni, uređaj mora da se odnese na proveru u servisnu službu.

### Garancija

U svakoj zemlji važe uslovi garancije koje je izdala naša nadležna distributivna organizacija. Bilo kakve smetnje na uređaju otklanjamo besplatno u garantnom roku, ukoliko je uzrok smetnje greška u materijalu ili proizvodnji. U slučaju koji podleže garanciji obratite se sa računom vašem distributeru ili narednoj ovlašćenoj lokaciji servisne službe.

(Adresu vidi na poledini)

### Pribor i rezervni delovi

Koristite samo originalni pribor i originalne rezervne delove pošto oni garantuju bezbedan rad i rad bez smetnji na uređaju.

Informacije o priboru i rezervnim delovima možete pronaći na [www.kaercher.com](http://www.kaercher.com).

## EU izjava o usklađenosti

Ovim putem izjavljujemo da mašina označena u nastavku, na osnovu svoje koncepcije i konstrukcije kao i u izvedbi koju smo pustili u promet, odgovara važećim osnovnim zahtevima za bezbednost i zdravlje iz EU direktiva. U slučaju izmena na mašini bez naše saglasnosti ova izjava prestaje da važi.

Proizvod: Usisivač za mokro i suvo usisavanje

Tip: 1.378-xxx

### Važeće direktive EU

2006/42/EZ (+2009/127/EZ)

2011/65/EU

2014/30/EU

### Primenjene harmonizovane norme

EN 50581

EN 55014-1: 2017

EN 55014-2: 2015

EN 60335-1

EN 60335-2-69

EN 61000-3-2: 2014

EN 61000-3-3: 2013

EN 62233: 2008

### Primenjene nacionalne norme

-

Potpisnici deluju po nalogu i uz punomoć upravnog odbora.



H. Jenner

Chairman of the Board of Management



S. Reiser

Director Regulatory Affairs & Certification

Lice ovlašćeno za dokumentaciju: S. Reiser

Alfred Kärcher SE & Co. KG

Alfred-Kärcher-Str. 28 - 40

71364 Winnenden (Germany)

Tel.: +49 7195 14-0

Faks: +49 7195 14-2212

Winnenden, 2019/10/01

## Tehnički podaci

		NT 22/1 Ap L	NT 22/1 Ap Te L
<b>Električni priključak</b>			
Napon električne mreže	V	220-240	220-240
Faza	~	1	1
Mrežna frekvencija	Hz	50-60	50-60
Vrsta zaštite		IPX4	IPX4
Klasa zaštite		II	
Klasa zaštite			I
Nominalna snaga	W	1200	1200
Maksimalna snaga	W	1300	1300
Priključna vrednost snage utikača uređaja (EU)	W		100-2100
<b>Podaci o snazi uređaja</b>			
Zapremina posude	l	22	22
Količina punjenja tečnosti	l	13	13
Protok vazduha (maks.)	m <sup>3</sup> /h	130	130
Podpritisak (maks.)	kPa (mbar)	19,0 (190)	19,0 (190)
<b>Dimenzije i težine</b>			
Tipična radna težina	kg	5,7	6,1
Dužina x širina x visina	mm	380 x 370 x 480	380 x 370 x 480
Prečnik usisnog creva	mm	35	35
Dužina usisnog creva	m	1,9	1,9
<b>Utvrđene vrednosti prema EN 60335-2-69</b>			
Nivo zvučnog pritiska L <sub>pA</sub>	dB(A)	71	71
Nepouzdanost K <sub>pA</sub>	dB(A)	1	1
Vrednost vibracije na šaci i ruci	m/s <sup>2</sup>	<2,5	<2,5
Nepouzdanost K	m/s <sup>2</sup>	0,2	0,2
<b>Mrežni kabl</b>			
Tip mrežnog kabla	mm <sup>2</sup>	H05VV-F 2x0,75	H05VV-F 3x1,5
Broj dela (EU)		6.650-818.0	6.650-332.0
Dužina kabla	m	6	6

Zadržavamo pravo na tehničke podatke.



## Съдържание

Общи указания.....	109
Защита на околната среда.....	109
Употреба по предназначение.....	109
Описание на уреда.....	109
Символи върху уреда.....	110
Подготовка.....	110
Пускане в експлоатация.....	110
Обслужване.....	110
Транспортиране.....	111
Съхранение.....	111
Грижа и поддръжка.....	111
Помощ при повреди.....	112
Гаранция.....	112
Акcesoари и резервни части.....	112
Декларация за съответствие на ЕС.....	112
Технически данни.....	113

## Общи указания



Преди първото използване на уреда прочетете това оригинално ръководство за експлоатация и

приложените указания за безопасност.

Процедирайте съответно.

Запазете двете книжки за последващо използване или за следващия собственик.

- При пренебрегване на ръководството за експлоатация и на указанията за безопасност могат да възникнат повреди по уреда и опасности за обслужващото лице и за други хора.
- При транспортни дефекти незабавно информирайте търговеца.
- При разопаковането проверете съдържанието на опаковката за липсващи принадлежности или повреди.

## Защита на околната среда



Опаковъчните материали подлежат на рециклиране. Моля, изхвърляйте опаковките по съобразен с околната среда начин.



Електрическите и електронните уреди съдържат ценни материали, подлежащи на рециклиране, а често и съставни части, напр. батерии, акумулаторни батерии или масло,

които при неправилно боравене или изхвърляне могат да представляват потенциална опасност за човешкото здраве и за околната среда. За правилното функциониране на уреда все пак тези съставни части са необходими. Обозначените с този символ уреди не трябва да бъдат изхвърляни заедно с битовите отпадъци.

### Указания за съставни вещества (REACH)

Актуална информация относно съставни вещества можете да намерите тук: [www.kaercher.com/REACH](http://www.kaercher.com/REACH)

## Употреба по предназначение

- Тази прахосмукачка е предназначена за мокро и сухо почистване на подови и стенни повърхности.
- Уредът е подходящ за изсмукване на сухи, невъзпламеними, опасни за здравето прахове от машини и уреди; клас на запрашеност L съгласно EN 60335-2-69. Ограничение: Да не се изсмукват канцерогенни вещества.
- Този уред е подходящ за промишлена употреба, напр. в хотели, училища, болници, фабрики, магазини, офиси и помещения под наем.

## Описание на уреда

### Фигура А

- ① Постапка за подовата дюза
- ② Смукателен маркуч
- ③ Изход за въздух, работен въздух
- ④ Всмукателна глава
- ⑤ Блокировка на всмукателната глава
- ⑥ Резервоар за отпадъци
- ⑦ Водеща ролка
- ⑧ Удълбочение за хващане
- ⑨ Вход за въздух, въздух за охлаждане на двигателя
- ⑩ Всмукателен накрайник
- ⑪ Контакт (само Ap Te L)
- ⑫ Подова дюза
- ⑬ Всмукателна тръба
- ⑭ Главен прекъсвач
- ⑮ Бутон за почистване на филтъра
- ⑯ Дръжка за носене
- ⑰ Ухо за закрепване
- ⑱ Кука на маркуча
- ⑲ Поплавък
- ⑳ Огъната част
- ㉑ Патронен филтър (PES)
- ㉒ Закрепваща гайка
- ㉓ Държач на всмукателната тръба
- ㉔ Мрежов захранващ кабел
- ㉕ Типова табелка
- ㉖ Кука на кабела

## Символи върху уреда

### Клас на заплашеност

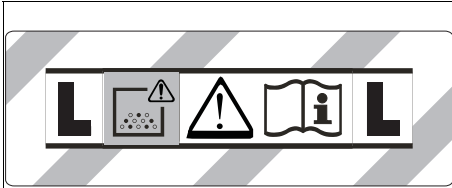

**ПРЕДУПРЕЖДЕНИЕ:** Този уред съдържа опасни за здравето прахове. Изпразването и поддръжката, включително отстраняването на торбичката за прах трябва да се извършват само от компетентни лица, които носят подходящо лично защитно оборудване. Не включвайте, преди да е инсталирана цялостната система с филтри.

### Патронен филтър

	Патронен филтър (PES)	
	Каталожен номер	2.889-219.0

### Подготовка

1. Разопаковайте уреда и монтирайте принадлежностите.  
**Фигура В**

### Пускане в експлоатация

#### ⚠ ПРЕДУПРЕЖДЕНИЕ

**Опасност поради опасен за здравето прах**  
Заболявания на дихателните пътища поради вдихване на прах.

Не извършвайте изсмукването без филтриращ елемент, тъй като в противен случай възниква опасност за здравето поради изпускането на големи количества фин прах.

#### ВНИМАНИЕ

**Опасност поради навлизане на фин прах**  
Опасност от повреда на смукателния мотор.  
При изсмукването никога не сваляйте патронния филтър.

### Сухо почистване

- Уредът е оборудван с филтърна торбичка от текстилен материал със затварящо капаче, каталожен номер 2.889-217.0 (5 броя).

#### Указание

С този уред могат да се изсмукват всички видове прах до клас на заплашеност L.

#### Указание

В качеството си на прахосмукачка за промишлена употреба уредът е подходящ за изсмукване на сухи, невъзпламеними прахове с гранични стойности за работното място, по-големи или равни на  $1 \text{ mg/m}^3$ .

- При изсмукване на фин прах може да се използва допълнителен филтърна торбичка от текстилен материал.

### Монтаж на филтърната торбичка от текстилен материал

1. Деблокирайте и свалете всмукателната глава.
2. Поставете филтърната торбичка от текстилен материал.  
**Фигура С**
3. Поставете и блокирайте всмукателната глава.

### Мокро почистване

#### ⚠ ОПАСНОСТ

**Опасност поради опасен за здравето прах**  
Заболявания на дихателните пътища поради вдихване на прах.

При мокро почистване не трябва да се изсмукват опасни за здравето прахове.

### Монтаж на гумените фаски

1. Демонтирайте ивицата с четки.  
**Фигура D**
2. Монтирайте гумените фаски.  
**Указание**  
Структурираната страна на гумените фаски трябва да сочи навън.

### Отстраняване на филтърната торбичка от текстилен материал

- При изсмукване на мокри замърсявания филтърната торбичка от текстилен материал трябва винаги да се отстранява.
1. Деблокирайте и свалете всмукателната глава.
  2. Извадете нагоре филтърната торбичка от кече за фланеца.  
**Фигура E**
  3. Сгънете затварящото капаче и затворете плътно торбичката от текстилен материал.
  4. Изхвърлете използваната торбичка от текстилен материал в съответствие със законовите разпоредби.
  5. Поставете и блокирайте всмукателната глава.

### Общи положения

- При изсмукване на мокри замърсявания с дюзата за почистване на fugи или дюзата за почистване на тапицери (опция), респективно когато се всмуква предимно вода от резервоар, се препоръчва да не се натиска бутонът на функцията "Полуавтоматично почистване на филтърна".
- След приключване на мокрото почистване: Почистете патронния филтър с функцията за почистване на филтърна. Почистете резервоара с влажна кърпа и го подсушете.

### Връзка с клипс

Всмукателният маркуч е оборудван със система с клипс. Могат да бъдат свързани всички принадлежности с номинален диаметър 35 mm.  
**Фигура F**

### Обслужване

#### Главен прекъсвач

<b>0</b>	Уред ИЗКЛ.
<b>1</b> <b>ON</b>	Уред ВКЛ. Полуавтоматично почистване на филтърна: ВКЛ. Контакт: ИЗКЛ.



Уред ВКЛ.  
Полуавтоматично почистване на филтъра: ВКЛ.  
Контакт: ВКЛ.

### Включване на уреда

1. Включете щепсела.
2. Поставете главния прекъсвач на желаната програма.

### Работа с електрически инструменти

Само при уреди с вграден контакт:

#### ⚠ ОПАСНОСТ

#### Опасност от токов удар

Опасност от нараняване и повреди.

Контактът е предназначен само за директно свързване на електрически инструменти към прахосмукачката. Всяка друга употреба на контакта е недопустима.

1. Пъхнете щепсела на електрическия инструмент в прахосмукачката. Прахосмукачката се намира в режим Standby.
2. Поставете главния прекъсвач на програма 2.

#### Указание

Прахосмукачката се включва и изключва автоматично с електрическия инструмент.

#### Указание

Прахосмукачката се забавя при стартиране с до 0,5 сек. и се забавя при спиране до 5 секунди.

#### Указание

Стойност на присъединителна мощност на електрическите инструменти, вж. Технически данни.

3. Отстранете огънатата част на всмукателния маркуч.

#### Фигура G

4. Развийте свързането със скоба.
5. Завийте гумената муфа.
6. Свържете гумената муфа към електрически инструмент.

#### Фигура H

### Полуавтоматично почистване на филтъра

#### Указание

Задействането на функцията за почистване на филтъра на всеки 5-10 минути увеличава експлоатационния живот на патронния филтър.

#### Указание

Включването на полуавтоматичното почистване на филтъра е възможно само при включен уред.

1. Натиснете 5 пъти бутона за полуавтоматично почистване на филтъра. При това патронният филтър се почиства с помощта на въздушна ударна вълна (пулсиращ шум).
2. Интензивно почистване (при особено силно замърсяване на патронния филтър): запушете всмукателната тръба, респ. огънатата част с ръка и едновременно с това натиснете 5 пъти бутона за полуавтоматично почистване на филтъра.

### Изпразване на резервоара за отпадъци

#### ⚠ ПРЕДУПРЕЖДЕНИЕ

Опасност поради отпадъчни води

Замърсяване на околната среда

Съблюдавайте местните предписания за обработка на отпадъчни води.

- Смукателният канал е оборудван с поплавък.

- Щом се достигне максимално допустимото ниво на мръсната вода в резервоара, потокът на засмукване се прекъсва.

1. Изключете уреда от главния прекъсвач.
2. Изпразнете резервоара.

### Изключване на уреда

1. Натиснете 5 пъти бутона за полуавтоматично почистване на филтъра.
2. Изключете уреда от главния прекъсвач.
3. Издърпайте щепсела.

### След всяка употреба

1. Изпразнете резервоара.
2. Почистете уреда отвътре и отвън посредством изсмукване и изтриване с влажна кърпа.

### Съхранение на уреда

1. Съхранявайте всмукателните тръби, всмукателния маркуч и мрежовия захранващ кабел, както е показано на фигурата.  
**Фигура I**
2. Съхранявайте уреда в сухо помещение и го подсигурете срещу неоправомощено ползване.

### Транспортиране

#### ⚠ ПРЕДПАЗЛИВОСТ

#### Несъблюдаване на теглото

Опасност от наранявания и повреди

При транспортиране съблюдавайте теглото на уреда.

1. Свалете всмукателната тръба с подовата дюза от държача. За носене хванете уреда за дръжката за носене и за всмукателната тръба.
2. При транспортиране в превозни средства осигурявайте уреда срещу изплъзване и обръщане в съответствие с валидните инструкции.

### Съхранение

#### ⚠ ПРЕДПАЗЛИВОСТ

#### Несъблюдаване на теглото

Опасност от наранявания и повреди

При съхранението вземайте под внимание теглото на уреда.

Уредът трябва да се съхранява само във вътрешни помещения.

### Грижа и поддръжка

#### ⚠ ОПАСНОСТ

#### Опасност от токов удар

Наранявания поради допир до провеждащи ток части

Изключете уреда.

Издърпайте щепсела.

Отстраняващите прах машини са предпазни приспособления за предотвратяване или отстраняване на опасности по смисъла на BGV A1.

#### ВНИМАНИЕ

Съдържащи силикон препарати за поддръжка

Пластмасовите части могат да бъдат повредени.

За почистването не използвайте съдържащи силикон препарати за поддръжка.

- Обичайните дейности по поддръжката можете да извършите и сами.

- Почиствайте редовно повърхността на уреда и вътрешната страна на резервоара с влажна кърпа.

### Смяна на патронния филтър

1. Деблокирайте и свалете всмукателната глава.
2. Завъртете всмукателната глава на 180° и я свалете.
3. Развийте закрепващата гайка.
4. Свалете патронния филтър.
5. Отстранете използвания патронен филтър като отпадък съгласно законовите предписания.
6. Поставете нов патронен филтър.
7. Поставете и затегнете закрепващата гайка.
8. Поставете и блокирайте всмукателната глава.

### Смяна на филтърната торбичка от текстилен материал

1. Деблокирайте и свалете всмукателната глава.
  2. Извадете нагоре филтърната торбичка от кече за фланеца.
- Фигура Е**
3. Сгънете затварящото капаче и затворете плътно торбичката от текстилен материал.
  4. Извършете използвания торбичка от текстилен материал в съответствие със законовите разпоредби.
  5. Поставете нова филтърна торбичка от текстилен материал.
  6. Поставете и блокирайте всмукателната глава.

### Помощ при повреди

#### ⚠ ОПАСНОСТ

#### Опасност от токов удар

*Нараявявания поради допир до провеждащи ток части*

*Изключете уреда.*

*Издържайте щепсела.*

#### Указание

*Ако настъпи повреда (напр. счупване на филтъра), уредът трябва да се изключи незабавно. Преди повторно пускане в експлоатация трябва да се отстрани повредата.*

#### Всмукателната турбина не работи

1. Проверете контакта и предпазителя на електрозахранването.
2. Проверете мрежовия захранващ кабел, щепсела и при необходимост - контакта на уреда.
3. Включете уреда.

#### Всмукателната турбина работи, но уредът не всмуква

Поплавакът затваря смукателния канал

1. Изпразнете контейнера за мръсотия.

#### Силата на всмукване отслабва

1. Отстранете запушванията от всмукателната дюза, всмукателната тръба, всмукателния маркуч или патронния филтър.
2. Сменете пълната филтърна торбичка от текстилен материал.
3. Натиснете 5 пъти бутона за полуавтоматично почистване на филтъра при включен уред.
4. Сменете патронния филтър.

#### Излизане на прах при засмукване

1. Проверете за правилно монтажено положение на патронния филтър.
2. Сменете патронния филтър.

#### Функцията за полуавтоматично почистване на филтъра не работи

1. Всмукателният маркуч не е свързан.

#### Функцията за полуавтоматично почистване на филтъра не се изключва

1. Уведомете сервиза.

#### Функцията за полуавтоматично почистване на филтъра не може да се включи

1. Уведомете сервиза.

### Сервиз

Ако повредата не може да бъде отстранена, уредът трябва да бъде проверен от сервиза.

### Гаранция

Във всяка държава са валидни издадените от нашия оторизиран дистрибутор гаранционни условия.

Евентуални повреди на Вашия уред ще отстраним в рамките на гаранционния срок безплатно, ако се касае за дефект в материалите или производствен дефект. В случай на предявяване на право на гаранция, се обърнете към Вашия дистрибутор или към най-близкия оторизиран сервиз, като представите касовата бележка. (Адрес, вж. задната страна)

### Акcesoари и резервни части

Използвайте само оригинални акcesoари и оригинални резервни части, по този начин осигурявате безопасната и безпроблемна експлоатация на уреда.

Информация относно акcesoари и резервни части ще намерите тук: [www.kaercher.com](http://www.kaercher.com).

### Декларация за съответствие на ЕС

С настоящото декларираме, че посочената по-долу машина по своята концепция и конструкция, както и в пуснатото от нас на пазара изпълнение, съответства на приложимите основни изисквания за безопасност и опазване на здравето, определени в директивите на ЕС. При несъгласувана с нас промяна на машината тази декларация губи своята валидност.

Продукт: Прахосмукачка за мокро и сухо почистване  
Тип: 1.378-xxx

#### Приложими директиви на ЕС

2006/42/EO (+2009/127/EO)

2011/65/EC

2014/30/EC

#### Приложими хармонизирани стандарти

EN 50581

EN 55014-1: 2017

EN 55014-2: 2015

EN 60335-1

EN 60335-2-69

EN 61000-3-2: 2014

EN 61000-3-3: 2013

EN 62233: 2008

#### Приложими национални стандарти

-

Подписващите лица действат от името и като пълномощници на управителния орган.

## Технически данни

		NT 22/1 Ap L	NT 22/1 Ap Te L
<b>Електрическо свързване</b>			
Мрежово напрежение	V	220-240	220-240
Фаза	~	1	1
Мрежова честота	Hz	50-60	50-60
Тип защита		IPX4	IPX4
Клас защита		II	
Клас защита			I
Номинална мощност	W	1200	1200
Максимална мощност	W	1300	1300
Стойност на присъединителна мощност - контакт на уреда (EU)	W		100-2100
<b>Данни за мощността на уреда</b>			
Съдържание на резервоара	l	22	22
Количество на пълнене на течност	l	13	13
Количество въздух (макс.)	m <sup>3</sup> /h	130	130
Вакуум (макс.)	kPa (mbar)	19,0 (190)	19,0 (190)
<b>Размери и тегла</b>			
Типично собствено тегло	kg	5,7	6,1
Дължина x ширина x височина	mm	380 x 370 x 480	380 x 370 x 480
Диаметър на всмукателния маркуч	mm	35	35
Дължина на всмукателния маркуч	m	1,9	1,9
<b>Установени стойности съгласно EN 60335-2-69</b>			
Ниво на звуково налягане L <sub>pA</sub>	dB(A)	71	71
Неустойчивост K <sub>pA</sub>	dB(A)	1	1
Стойност на вибрацията ръка-рамо	m/s <sup>2</sup>	<2,5	<2,5
Неустойчивост K	m/s <sup>2</sup>	0,2	0,2
<b>Мрежов захранващ кабел</b>			
Тип мрежов захранващ кабел	mm <sup>2</sup>	H05VV-F 2x0,75	H05VV-F 3x1,5
Номер на част (EU)		6.650-818.0	6.650-332.0
Дължина на кабел	m	6	6

Запазваме си правото на технически промени.

## Sisukord

Üldised juhised .....	114
Keskonnakaitse .....	114
Nõuetekohane kasutamine.....	114
Seadme kirjeldus.....	114
Seadmel olevad sümbolid .....	114
Ettevalmistus .....	115
Käikuvõtmine.....	115
Käsitsemine .....	115
Transport .....	116
Ladustamine.....	116
Hooldus ja jooksevremont .....	116
Abi rikete korral .....	116
Garantii.....	117
Lisavarustus ja varuosad.....	117
EL vastavusdeklaratsioon.....	117
Tehnilised andmed .....	117

## Üldised juhised



Enne seadme esmast kasutamist lugege see originaalkasutusjuhend ja kaasasolevad ohutusjuhised läbi. Toimige

neile vastavalt.

Hoidke mõlemad brošüürid hilisemaks kasutamiseks või järgmise omaniku tarbeks alles.

- Kasutusjuhendi ja ohutusjuhiste eiramisel võivad tekkida kahjustused seadmel ja ohud operaatorile ning teistele inimestele.
- Informeerige transpordikahjude korral kohe edasimüüjat.
- Kontrollige lahtipakkimisel pakendi sisu puuduvate tarvikute või kahjustuste suhtes.

## Keskonnakaitse



Pakkematerjalid on taaskasutatavad. Utiliseerige pakendid keskkonnasäästlikult.



Elektrilised ja elektroonilised seadmed sisaldavad väärtuslikke taaskasutatavaid materjale ja sageli koostisosi nagu patareid, akud või õli, mis võivad vale ümberkäimise või vale utiliseerimise korral kujutada potentsiaalset ohtu inimeste tervisele ja keskkonnale. Seadme nõuetekohaseks käitamiseks on neid koostisosi siiski vaja. Selle sümboliga tähistatud seadmeid ei tohi utiliseerida koos olmeprügiga.

### Juhised koostisainete kohta (REACH)

Aktuaalse info koostisainete kohta leiate aadressilt: [www.kaercher.com/REACH](http://www.kaercher.com/REACH)

## Nõuetekohane kasutamine

- See imur on ette nähtud põrand- ja seinapindade märg- ja kuivpuhastuseks.
- Seade sobib kuivade, mittepõlevate, tervist kahjustavate tolmude imemiseks masinatelt ja seadmetelt; tolmuklass L standardi EN 603352-2:69 kohaselt. Piirang: Sisse ei tohi imeda kantserogeenseid aineid.
- Antud seade sobib tööstuslikuks kasutamiseks nt hotellides, koolides, haiglates, tehastes, kauplustes, büroodes ja üüriärides.

## Seadme kirjeldus

### Joonis A

- ① Põrandadüüsi kinnituspesa
- ② Imivoolik
- ③ Õhu väljapääs, tööõhk
- ④ Imipea
- ⑤ Imipea lukustus
- ⑥ Mustusemahuti
- ⑦ Juhtrull
- ⑧ Haardesüvend
- ⑨ Õhu sissepääs, mootori jahutusõhk
- ⑩ Imiotsakud
- ⑪ Pistikupesa (ainult Ap Te L)
- ⑫ Põrandadüüs
- ⑬ Imitoru
- ⑭ Pealüliti
- ⑮ Filtripuhastuse klahv
- ⑯ Kandekäepide
- ⑰ Kinnitusaaas
- ⑱ Voolikukonks
- ⑲ Ujuk
- ⑳ Kaar
- ㉑ Padrunfilter (PES)
- ㉒ Kinnitusmutter
- ㉓ Imitoru hoidik
- ㉔ Võrgukaabel
- ㉕ Tüübisilt
- ㉖ Kaablikonks

## Seadmel olevad sümbolid

### Tolmuklass

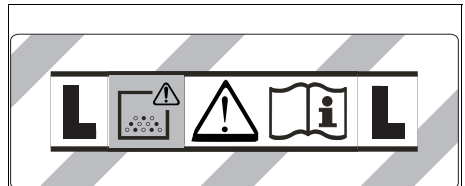

**HOIATUS:** See seade sisaldab tervist ohustavaid tolme. Tühjendamist ja hooldust, sealhulgas tolmukoti eemaldamist, tohivad teostada ainult asjatundlikud inimesed, kes kannavad sobivat kaitsevarustust. Ärge lülitage sisse enne, kui kogu filtersüsteem on installeeritud.

## Padrunfilter



Padrunfilter (PES)

Tellimisnumber

2.889-219.0

## Ettevalmistus

1. Pakkige seade lahti ja monteeri lisavarustus.  
**Joonis B**

## Käikuvõtmine

### ⚠ HOIATUS

#### **Oht tervist kahjustava tolmu tõttu**

Hingamisteede haigused tolmu sissehingamise tõttu.

Ärge imege filtrelelementide, kuna muidu tekib oht tervisele peentolmu suurenenud väljapääsu tõttu.

### TÄHELEPANU

#### **Oht peentolmu tõttu**

Imimootori kahjustusohu.

Ärge eemaldage imemisel kunagi padrunfiltrit.

## Kuivpuhastus

- Seade on varustatud lukustuslapatsiga flüsifilterkoti-ga, tellimisnumber 2.889-217.0 (5 tk).

### Märkus

Selle seadmega saab sisse imeda igat liiki tolme kuni tolmuklassini L.

### Märkus

Seade sobib tööstuslikuks tolmuimejaks, millega imeda sisse kuivi, mittepõlevaid tolme tööalase kokkupuute piirnormidega 1 mg/m<sup>3</sup> või rohkem.

- Peentolmu sisseimemisel võib lisaks kasutada flüsi-filterkotti.

## Flüsifilterkoti paigaldamine

1. Lukustage imipea lahti ja võtke ära.
  2. Pistke flüsifilterkott peale.
- Joonis C**
3. Pange imipea peale ja lukustage.

## Märgpuhastus

### ⚠ OHT

#### **Oht tervist kahjustava tolmu tõttu**

Hingamisteede haigused tolmu sissehingamise tõttu.

Märgpuhastusel ei tohi imeda tervist kahjustavaid tolme.

## Kummihuulte paigaldamine

1. Võtke harjaribad maha.
- Joonis D**
2. Paigaldage kummihuuled.

### Märkus

Kummihuulte struktureeritud külj peab näitama välja-poolle.

## Flüsifilterkoti eemaldamine

- Märja mustuse sisseimemisel tuleb alati eemaldada flüsifilterkott.
1. Lukustage imipea lahti ja võtke ära.
  2. Tõmmake flüsifilterkott äärikust suunaga üles välja.
- Joonis E**
3. Klappige lukustuslapats sisse ja sulgege flüsifilterkott tihedalt.
  4. Utiliseerige kasutatud flüsifilterkott vastavalt seadusesätetele.
  5. Pange imipea peale ja lukustage.

## Üldist

- Märja mustuse sisseimemisel vuugidüüsiga või pol-stridüüsiga (lisavarustus) või kui peamiselt imetakse sisse vett mahutist, on soovitatav funktsiooni „Poolautomaatne filtripuhastus“ klavihi mitte vajutada.
- Pärast märgpuhastuse lõpetamist: Puhastage padrunfilter filtripuhastusega. Puhastage mahuti niiske lapiga ja kuivatage.

## Klamberühendus

Imivoolik on varustatud klambrisüsteemiga. Külge saab ühendada kõiki tarvikuosaid nimiläbimõõduga 35 mm.

### Joonis F

## Käsitsemine

### Pealüliti

<b>0</b>	Seade VÄLJA
<b>1</b> <b>ON</b>	Seade SISSE Poolautomaatne filtripuhastus: SISSE Pistikupesa: VÄLJA
<b>2</b> <b>ON</b>	Seade SISSE Poolautomaatne filtripuhastus: SISSE Pistikupesa: SISSE

## Seadme sisselülitamine

1. Pistke võrgupistik sisse.
2. Seadke pealüliti soovitud programmile.

## Töötamine elektritööriistadega

### Ainult sisseehitatud pistikupesaga seadmetele:

### ⚠ OHT

#### **Elektriõõgi oht**

Vigastus- ja kahjustusohu.

Pistikupesa on ette nähtud ainult elektritööriistade otseks ühendamiseks imuri külge. Pistikupesa igasugune muul viisil kasutamine ei ole lubatud.

1. Pistke elektritööriista võrgupistik imuri külge. Imur on ooterežiimis.
2. Seadke pealüliti programmile 2.

### Märkus

Imur lülitatakse automaatselt elektritööriistaga sisse ja välja.

### Märkus

Imuril on käivitusviivitus kuni 0,5 sekundit ja järealtalitus-aeg kuni 5 sekundit.

### Märkus

Elektritööriistade võimsuse ühendusväärtust vt Tehnilisest andmetest.

3. Eemaldage kaar imivoolikut.  
**Joonis G**
4. Krugi klamberühendus maha.
5. Krugi kummimuhv külge.
6. Ühendage kummimuhv elektritööriista külge.  
**Joonis H**

## Poolautomaatne filtripuhastus

### Märkus

Rakendades filtripuhastust iga 5–10 minuti järel pikeneb padrunfiltri eluiga.

### Märkus

Poolautomaatse filtripuhastuse sisselülitamine on võimalik ainult sisselülitatud seadme korral.

1. Vajutage poolautomaatse filtripuhastuse klavihi 5x. Padrunfiltrit puhastatakse siis õhuvooluga (pulseeriv müra).

2. Power-puhastamine (padrunfiltri eriti tugeva määrdumise korral): Sulgege imitoru või kaar käega ja vajutage poolautomaatse filtripuhastuse klahvi 5 x.

### Mustusemahuti tühjendamine

#### ⚠ HOIATUS

#### Heitvee oht

#### Keskonnareostus

Järgige kohalikke heitvee käitlemise eeskirju.

- Imikanal on varustatud ujukiga.
  - Imivool katkestatakse, kui mahutis on saavutatud maksimaalne lubatud mustavee tase.
1. Lülitage seade pealülitist välja.
  2. Tühjendage mahuti.

### Seadme väljalülitamine

1. Vajutage poolautomaatse filtripuhastuse klahvi 5x.
2. Lülitage seade pealülitist välja.
3. Tõmmake võrgupistik välja.

### Pärast iga käitust

1. Tühjendage mahuti.
2. Puhastage seade seest ja väljast puhtaksimiseks ja niiske lapiga pühkimise teel.

### Seadme hoidmine

1. Hoidke imitorusid, imivoolikut ja võrgukaablit vastavalt joonisele.
- Joonis I**
2. Pange seade kuivas ruumis seisma ja kindlustage volitamata kasutamise eest.

## Transport

#### ⚠ ETTEVAATUS

#### Kaalu eiramine

#### Vigastus- ja kahjustusohu

Pidage transportimisel silmas seadme kaalu.

1. Võtke imitoru pörandadüüsiga hoidikust välja. Haarake seadme kandmiseks kandekäepidemest ja imitorust.
2. Kindlustage seade sõidukites transportimisel vastavalt kehtivatele direktiividele liibsemise ja ümberkukkumise vastu.

## Ladustamine

#### ⚠ ETTEVAATUS

#### Kaalu eiramine

#### Vigastus- ja kahjustusohu

Pidage ladustamisel silmas seadme kaalu.

Seadet tohib ladustada ainult siseruumides.

## Hooldus ja jooksevremont

#### ⚠ OHT

#### Elektriõõgi oht

Vigastused voolu juhtivate osade puudutamise tõttu

Lülitage seade välja.

Tõmmake võrgupistik välja.

Tolmu kõrvaldavad masinad on ohutusseadised ohtude ennetamiseks või kõrvaldamiseks BGV A1 tähenduses.

#### TÄHELEPANU

#### Silikoonisaldusega hooldusvahend

Plastdetailid võivad kahjustada saada.

Ärge kasutage puhastamiseks silikoonisaldusega hooldusvahendeid.

- Lihtsaid hooldus- ja jooksevremontitöid saate Te ise läbi viia.
- Puhastage seadme pealispinda ja mahuti sisekülge regulaarselt niiske lapiga.

## Padrunfiltri vahetamine

1. Lukustage imipea lahti ja võtke ära.
2. Pöörake imipead 180° võrra ja pange see maha.
3. Keerake kinnitusmutter lahti.
4. Eemaldage padrunfilter.
5. Utiliseerige kasutatud padrunfilter vastavalt seadusesätetele.
6. Pange uus padrunfilter peale.
7. Sisestage ja pingutage kinnitusmutter.
8. Pange imipea peale ja lukustage.

## Fliisfilterkoti vahetamine

1. Lukustage imipea lahti ja võtke ära.
  2. Tõmmake fliisfilterkott äärikust suunaga üles välja.
- Joonis E**
3. Klappige lukustuslapats sisse ja sulgege fliisfilterkott tihedalt.
  4. Utiliseerige kasutatud fliisfilterkott vastavalt seadusesätetele.
  5. Pistke uus fliisfilterkott peale.
  6. Pange imipea peale ja lukustage.

## Abi rikete korral

#### ⚠ OHT

#### Elektriõõgi oht

Vigastused voolu juhtivate osade puudutamise tõttu

Lülitage seade välja.

Tõmmake võrgupistik välja.

#### Märkus

Kui tekib rike (nt filtri purunemine), tuleb seade koheselt välja lülitada. Enne uuesti käikuvõtmist tuleb rike kõrvaldada.

#### Imitorbiin ei tööta

1. Kontrollige pistikupesa ja voolutoite kaitset.
2. Kontrollige seadme võrgukaabel, võrgupistik ja olemasolgu korral pistikupesa üle.
3. Lülitage seade sisse.

#### Imitorbiin töötab, kuid seade ei ime

Ujuk sulgeb imikanali

1. Tühjendage mustusemahuti.

#### Imijõud nõrgeneb

1. Eemaldage ummistused imidüüsist, imitorust, imivoolikut või padrunfiltrist.
2. Vahetage täis fliisfilterkott.
3. Vajutage poolautomaatse filtripuhastuse klahvi siselülitatud seadmel 5x.
4. Vahetage padrunfilter.

#### Tolmu väljatungimine imemiselt

1. Kontrollige padrunfiltri korrektset paigaldusasendit.
2. Vahetage padrunfilter.

#### Poolautomaatne filtripuhastus ei tööta

1. Imivoolik ei ole ühendatud.

#### Poolautomaatne filtripuhastus ei lülitu välja

1. Teavitage klienditeenindust.

#### Poolautomaatset filtripuhastust ei saa sisse lülitada

1. Teavitage klienditeenindust.

## Klienditeenindus

Kui riket ei saa kõrvaldada, tuleb seade üle kontrollida klienditeenindusel.



## Garantii

Igas riigis kehtivad meie volitatud müügiesindaja antud garantiitingimused. Seadmel esinevad mistahes rikked kõrvaldame garantiiajal tasuta, kui põhjuseks on materjali- või tootmisviga. Garantiijuhtumil pöorduge ostu tõendava dokumendiga oma edasimüüja või lähima volitatud klientideeninduse poole.  
(Aadressi vt tagaküljelt)

## Lisavarustus ja varuosad

Kasutage ainult originaalvarukuid ja originaalvaruosi, mis tagavad seadme ohutu ja tõrgeteta käituse. Tarvikute ja varuosade kohta leiate teavet aadressilt [www.kaercher.com](http://www.kaercher.com).

## EL vastavusdeklaratsioon

Käesolevaga deklareerime, et alljärgnevalt nimetatud masin vastab oma kontseptsiooni ja koosteliigi põhjal ning meie poolt turule viidud teostuses EL direktiivide asjaomastele põhilistele ohutus- ja tervisenõuetele. Masinal meiega kooskõlastamata muudatuste teostamisel kaotab käesolev deklaratsioon kehtivuse.

Toode: Märg- ja kuivimur  
Tüüp: 1.378-xxx

**Asjaomased EL direktiivid**  
2006/42/EÜ (+2009/127/EÜ)  
2011/65/EL

2014/30/EL

### Kohaldatud ühtlustatud normid

EN 50581  
EN 55014-1: 2017  
EN 55014-2: 2015  
EN 60335-1  
EN 60335-2-69  
EN 61000-3-2: 2014  
EN 61000-3-3: 2013  
EN 62233: 2008

### Kohaldatud riiklikud normid

-  
Allkirjutanud tegutsevad juhatuse ülesandel ja volitusena.



H. Jenner

Chairman of the Board of Management



S. Reiser

Director Regulatory Affairs & Certification

Dokumentatsioonivolinik: S. Reiser

Alfred Kärcher SE & Co. KG  
Alfred-Kärcher-Str. 28 - 40  
71364 Winnenden (Germany)  
Tel: +49 7195 14-0  
Faks: +49 7195 14-2212  
Winnenden, 2019/10/01

## Tehnilised andmed

		NT 22/1 Ap L	NT 22/1 Ap Te L
<b>Elektriühendus</b>			
Võrgupinge	V	220-240	220-240
Faas	~	1	1
Võrgusagedus	Hz	50-60	50-60
Kaitseliik		IPX4	IPX4
Kaitseklass		II	
Kaitseklass			I
Nimivõimsus	W	1200	1200
Maksimaalne võimsus	W	1300	1300
Seadme pistikupesa võimsuse ühendusväärtus (EU)	W		100-2100
<b>Seadme võimsusandmed</b>			
Paagi maht	l	22	22
Vedeliku täitekogus	l	13	13
Õhukogus (max)	m <sup>3</sup> /h	130	130
Alarõhk (max)	kPa (mbar)	19,0 (190)	19,0 (190)
<b>Mõõtmised ja kaalud</b>			
Tüüpiline töökaal	kg	5,7	6,1
Pikkus x laius x kõrgus	mm	380 x 370 x 480	380 x 370 x 480
Imivooliku läbimõõt	mm	35	35
Imivooliku pikkus	m	1,9	1,9
<b>Kindlakstehtud väärtused EN 60335-2-69 kohaselt</b>			
Helirõhutase L <sub>pA</sub>	dB(A)	71	71
Ebakindlus K <sub>pA</sub>	dB(A)	1	1
Labakäsi-käsivars vibratsiooniväärtus	m/s <sup>2</sup>	<2,5	<2,5
Ebakindlus K	m/s <sup>2</sup>	0,2	0,2
<b>Võrgukaabel</b>			
Võrgukaabli tüüp	mm <sup>2</sup>	H05VV-F 2x0,75	H05VV-F 3x1,5
Osa number (EU)		6.650-818.0	6.650-332.0
Kaabli pikkus	m	6	6

Õigus tehnilisteks muudatusteks.

## Saturs

Vispārīgas norādes.....	118
Vides aizsardzība.....	118
Noteikumiem atbilstoša lietošana.....	118
Ierīces apraksts.....	118
Simboli uz ierīces.....	118
Sagatavošana.....	119
Ekspluatācijas uzsākšana.....	119
Apkalpošana.....	119
Transportēšana.....	120
Uzglabāšana.....	120
Kopšana un apkope.....	120
Palīdzība traucējumu gadījumā.....	120
Garantija.....	121
Piederumi un rezerves daļas.....	121
ES atbilstības deklarācija.....	121
Tehniskie dati.....	121

## Vispārīgas norādes



Pirms uzsākt ierīces lietošanu, izlasiet šo oriģinālo lietošanas instrukciju un pievienotās drošības norādes. Rīkojieties saskaņā ar tām.

Saglabājiet abus bukletus turpmākai lietošanai vai nākamajam īpašniekam.

- Neievērojot lietošanas instrukcijas un drošības norādes, var tikt radīti bojājumi ierīcei un apdraudējums ierīces lietotājam un citām personām.
- Ja konstatēts bojājums, kas radies transportēšanas laikā, nekavējoties informējiet izplatītāju.
- Izsaiņojot pārbaudiet iepakojuma saturu, vai nerūstst piederumu un vai nav bojājumu.

## Vides aizsardzība



Iepakojuma materiālus ir iespējams pārstrādāt atkārtoti. Utilizējiet iepakojumus videi draudzīgā veidā.



Elektriskās un elektroniskās ierīces satur noderīgus pārstrādājumus materiālus un bieži vien tādas sastāvdaļas kā baterijas, akumulatorus un eļļu, kuras to nepareizas izmantošanas vai neatbilstošas utilizācijas gadījumā var radīt potenciālu apdraudējumu cilvēku veselībai un videi. Tomēr šīs sastāvdaļas ir nepieciešamas ierīces pareizai darbībai. Ierīces, kas apzīmētas ar šo simbolu, nedrīkst izmest kopā ar sadzīves atkritumiem.

### Informācija par sastāvdaļām (REACH)

Aktuālo informāciju par sastāvdaļām atradīsiet: [www.kaercher.com/REACH](http://www.kaercher.com/REACH)

## Noteikumiem atbilstoša lietošana

- Šis putekļsūcējs ir paredzēts grīdu un sienu virsmu mitrai un sausai tīrīšanai.
- Ierīce ir paredzēta sausu, nedegošu, veselībai kaitīgu putekļu nosūkšanai no iekārtām un ierīcēm; putekļu klase L atbilstīgi EN 60335-2-69. Ierobežojums: Nedrīkst uzsūkt kancerogēnas vielas.
- Šī ierīce ir piemērota izmantošanai komerciāliem mērķiem, piem., viesnīcās, skolās, slimnīcās, rūpnīcās, veikalos, birojos un tīres īpašumos.

## Ierīces apraksts

### Attēls A

- ① Grīdas sprauslas stiprinājums
- ② Sūkšanas šļūtene
- ③ Gaisa izplūde, darba gaiss
- ④ Sūkšanas galviņa
- ⑤ Sūkšanas galvas fiksators
- ⑥ Netīrumu tvertne
- ⑦ Vadības ritenis
- ⑧ Iegremdētais rokturis
- ⑨ Gaisa ieplūde, dzinēja dzesēšanas gaiss
- ⑩ Sūkšanas Tscaurule
- ⑪ Kontaktligzda (tikai Ap Te L)
- ⑫ Grīdas sprausla
- ⑬ Iesūkšanas caurule
- ⑭ Galvenais slēdzis
- ⑮ Filtra attīrīšanas taustiņš
- ⑯ Nešanas rokturis
- ⑰ Stiprinājuma osa
- ⑱ Šļūtenes āķis
- ⑲ Pludiņš
- ⑳ Loks
- ㉑ Patronfiltrs (PES)
- ㉒ Stiprinājuma uzgrieznis
- ㉓ Sūkšanas caurules turētājs
- ㉔ Tīkla kabelis
- ㉕ Datu plāksnīte
- ㉖ Kabeļa āķis

## Simboli uz ierīces

### Putekļu klase

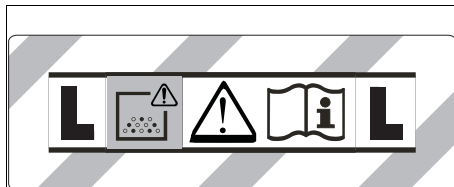

**BRĪDINĀJUMS:** Šī ierīce satur veselībai kaitīgus putekļus. Iztukšošanu un apkopi, tostarp putekļu maisa izņemšanu, drīkst veikt tikai lietpratīgas personas, kas lieto piemērotu aizsargaprīkojumu. Neieslēdziet, pirms nav uzstādīta pilnībā visa filtra sistēma.

### Patronfiltrs

	Patronfiltrs (PES)	
	Pasūtījuma numurs	2.889-219.0

## Sagatavošana

1. Izpakojiert ierīci un salieciet piederumus.  
**Attēls B**

## Ekspluatācijas uzsākšana

### △ BRĪDINĀJUMS

**Apdraudējums veselībai kaitīgu putekļu dēļ**  
Elpceļu saslimšanas putekļu inhalācijas gadījumā.  
Nesūciet bez filtra elementa, jo pretējā gadījumā rodas apdraudējums veselībai paaugstinātas putekļu izdalīšanas dēļ.

### IEVĒRĪBAI

**Smalko putekļu iekļūšanas bīstamība**

Sūkšanas dzinēja bojājuma apdraudējums.

Sūcot nekad izņemiet patronfiltru.

### Sausā sūkšana

- Ierīce ir aprīkota ar flīsa filtra maisiņu ar atloku, pasūt. Nr. 2.889-217.0 (5 gab.).

### Norādījumi

Izmantojot šo ierīci, iespējams uzsūkt visu veidu putekļus līdz putekļu klasei L.

### Norādījumi

Ierīce kā industriālais putekļsūcējs ir piemērota, lai uzsūktu sausus, nedegošus putekļus ar arodekspozīcijas robežvērtībām (AGW), kas ir lielākas vai vienādas ar  $1 \text{ mg/m}^3$ .

- Sūcot smalkus putekļus, papildus iespējams izmantot flīsa filtra maisiņu.

### Flīsa filtra maisiņa iekļaušana

1. Atbloķējiet un noņemiet sūkšanas galviņu.
2. Uzspraudiet flīsa filtra maisiņu.

### Attēls C

3. Uzlieciet un nofiksējiet sūkšanas galviņu.

### Mitrā sūkšana

### △ BĪSTAMI

**Apdraudējums veselībai kaitīgu putekļu dēļ**  
Elpceļu saslimšanas putekļu inhalācijas gadījumā.  
Mitrās sūkšanas gadījumā nedrīkst savākt veselībai kaitīgus putekļus.

### Gumijas atloču iekļaušana

1. Demontējiet suku svītru.  
**Attēls D**
2. Iekļaujiet gumijas atloces.

### Norādījumi

Gumijas atloču strukturētajai pusei jābūt pavērsta uz āru.

### Flīsa filtra maisiņa noņemšana

- Sūcot mitrus putekļus, vienmēr ir jāizņem flīsa filtra maisiņš.

1. Atbloķējiet un noņemiet sūkšanas galviņu.
2. Izņemiet flīsa filtra maisiņu aiz atloka, ceļot to augšup.

### Attēls E

3. Ielociet atloku un blīvi noslēdziet flīsa filtra maisiņu.
4. Uzturējiet izlietotu flīsa filtra maisiņu saskaņā ar likumu noteikumiem.
5. Uzlieciet un nofiksējiet sūkšanas galviņu.

### Vispārīgi

- Uzsūcot mitrus neītrumus ar šauro sprauslu vai polsterējuma sprauslu (papildaprīkojums), vai ja galvenokārt tiek uzsūkts ūdens no trauka, ieteicams neaktivizēt funkcijas "Pusautomātiskā filtra attīrīšana" taustiņu.

- Beidzot mitro tīrīšanu: Patronfiltru notīrīt ar filtra tīrīšanas opciju. Tvertni iztīrīt ar mitru drānu un izžāvēt.

### Klipša savienojums

Sūkšanas šļūtene ir aprīkota ar klipšu sistēmu. Iespējams pieslēgt visas piederumu daļas ar nominālo diametru 35 mm.

### Attēls F

## Apkalpošana

### Galvenais slēdzis

<b>0</b>	Ierīce IZSLĒGTA
<b>1</b> <b>ON</b>	Ierīce IESLĒGTA Pusautomātiskā filtra tīrīšana: IESL. Kontaktligzda: IZSL.
 <b>2</b> <b>ON</b>	Ierīce IESLĒGTA Pusautomātiskā filtra tīrīšana: IESL. Kontaktligzda: IESL.

### Ierīces ieslēgšana

1. Iespraudiet tīkla spraudni.
2. Iestatiet galveno slēdzi uz vēlamo programmu.

### Darbs ar elektriskajiem darbarīkiem

Tikai ierīcēm ar iebūvētu kontaktligzdu:

### △ BĪSTAMI

**Strāvas siltiena bīstamība**

Savainojumu un bojājumu draudi.

Kontaktligzda ir paredzēta tikai tiešai elektrisko darbarīku pieslēgšanai sūcējam. Nekāda citāda kontaktligzdas izmantošana nav atļauta.

1. Iespraudiet elektriskā darbarīka tīkla spraudni sūcējā. Sūcējs atrodas gaidstāves režīmā.
2. Iestatiet galveno slēdzi uz 2. programmu.

### Norādījumi

Sūcēju automātiski ieslēdz un izslēdz ar elektrisko darbarīku.

### Norādījumi

Sūcējam ir līdz pat 0,5 sekunžu darbības uzsākšanas aize un 5 sekunžu inerces darbības laiks.

### Norādījumi

Elektrisko darbarīku pieslēguma vērtība, skatīt "Tehniskie dati".

3. Noņemiet loku pie sūkšanas šļūtenes.

### Attēls G

4. Noskrūvēt saspraužamos savienojumus.
5. Pieskrūvēt gumijas uznavu.
6. Gumijas uznavu pieslēgt pie elektroinstrumentiem.

### Attēls H

### Pusautomātiskā filtra tīrīšana

### Norādījumi

Filtera tīrīšanas iespējas izmantošana ik pēc 5-10 minūtēm, paldizina patronfiltra darbību.

### Norādījumi

Pusautomātisko filtra tīrīšanu var ieslēgt tikai, ja ierīce ir ieslēgta.

1. 5 x nospiediet pusautomātiskās filtra tīrīšanas taustiņu. Patronfiltrs tādējādi tiek iztīrīts ar gais plūsmas starpniecību (pulsējoša skaņa).
2. "Power" tīrīšana (ļoti netīra patronfiltra gadījumā): Ar roku noslēdziet sūkšanas cauruli vai līkumu un vienlaikus 5x nospiediet pusautomātiskās filtra tīrīšanas taustiņu.

## Netīrumu tvertnes iztukšošana

### △ BRĪDINĀJUMS

#### Notekūdeņu bīstamība

Apkārtējās vides piesārņošana

Ievērojiet vietējos notekūdeņu attīrīšanas noteikumus.

- Iesūkšanas kanāls ir aprīkots ar pludīņu.
  - Sūkšanas plūsma tiek pārtraukta, kad tvertnē tiek sasniegts maksimālais pieļaujamais netīrā ūdens līmenis.
1. Izslēdziet ierīci ar galveno slēdzi.
  2. Iztukšojiet tvertni.

### Ierīces izslēgšana

1. 5 x nospiediet pusautomātiskās filtra tīrīšanas taustiņu.
2. Izslēdziet ierīci ar galveno slēdzi.
3. Atvienojiet tīkla spraudni.

### Pēc katras lietošanas

1. iztukšojiet tvertni.
2. Ierīci no iekšpuses un ārpusē nosūciet un notīriet ar mitru lupatiņu.

### Ierīces uzglabāšana

1. Sūkšanas caurules, sūkšanas šļūteni un tīkla kabeli uzglabājiet atbilstoši attēlam.

#### Attēls I

2. Novietojiet ierīci sausā telpā un nodrošiniet pret neautorizētu lietošanu.

## Transportēšana

### △ UZMANĪBU

#### Svara neievērošana

Savainojumu un bojājumu draudi

Transportējot ņemiet vērā ierīces svaru.

1. Izņemiet sūkšanas cauruli ar grīdas sprauslu no turētāja. Nešanai satveriet ierīci aiz nešanas roktura un sūkšanas šļūtenes.
2. Pārvadājot transportlīdzekļos, nodrošiniet ierīci pret slīdēšanu un apgāšanos atbilstoši attiecīgajām spēkā esošajām direktīvām.

## Uzglabāšana

### △ UZMANĪBU

#### Svara neievērošana

Savainojumu un bojājumu draudi

Uzglabājot ņemiet vērā ierīces svaru.

Ierīci drīkst uzglabāt tikai iekštelpās.

## Kopšana un apkope

### △ BĪSTAMI

#### Strāvas sūtiena bīstamība

Iespējams gūt ievainojumus, pieskaroties strāvu vadotām detaļām

Izslēdziet ierīci.

Atvienojiet tīkla spraudni.

Putekļu savākšanas iekārtas ir drošības ierīces aizsardzībai vai apdraudējuma novēršanai atbilstoši BGV A1.

#### IEVĒRĪBA!

#### Silikonu saturoši kopšanas līdzekļi

Iespējama agresīva iedarbība uz plastmasas daļām.

Tīrīšanai neizmantojiet silikonu saturošus kopšanas līdzekļus.

- Vienkāršus apkopes un kopšanas darbus varat veikt pats.
- Ierīces virsmu un tvertnes iekšpusi regulāri iztīrīt ar mitru drānu.

## Patronfiltra nomaiņa

1. Atbloķējiet un noņemiet sūkšanas galvīņu.
2. Pagrieziet sūkšanas galvu par 180 ° un nolieciet.
3. Noskrūvējiet stiprinājuma uzgriezni.
4. Noņemiet patronfiltru.
5. Patronfiltru utilizēt saskaņā ar likumu noteikumiem.
6. Ielieciet jaunu patronfiltru.
7. Ievietojiet un pievelciet stiprinājuma uzgriezni.
8. Uzlieciet un nofiksējiet sūkšanas galvīņu.

## Flīsa filtra maiņa maiņa

1. Atbloķējiet un noņemiet sūkšanas galvīņu.
2. Izņemiet flīsa filtra maisiņu aiz atloka, ceļot to augšup.

#### Attēls E

3. Ielociet atloku un blīvi noslēdziet flīsa filtra maisiņu.
4. Utilizējiet izlietotu flīsa filtra maisiņu saskaņā ar likumu noteikumiem.
5. Uzspraudiet jaunu flīsa filtra maisiņu.
6. Uzlieciet un nofiksējiet sūkšanas galvīņu.

## Palīdzība traucējumu gadījumā

### △ BĪSTAMI

#### Strāvas sūtiena bīstamība

Iespējams gūt ievainojumus, pieskaroties strāvu vadotām detaļām

Izslēdziet ierīci.

Atvienojiet tīkla spraudni.

#### Norādījumi

Ja rodas traucējums (piem., plīst filtrs), ierīce ir nekavējoties jāizslēdz. Pirms atkal uzsākt lietošanu, traucējums ir jānovērš.

#### Sūkšanas turbīna nedarbojas

1. Pārbaudiet kontaktligzdu un strāvas padeves drošinātāju.
2. Pārbaudiet ierīces tīkla kabeli, tīkla spraudni un, ja nepieciešams, arī kontaktligzdu.
3. Ieslēdziet ierīci.

#### Sūkšanas turbīna darbojas, bet ierīce nesūc

Pludīnš noslēdz iesūkšanas kanālu

1. Iztukšojiet netīrumu tvertni.

#### Samazinās sūkšanas jauda

1. Izņemiet nosprostojumus no sūkšanas sprauslas, sūkšanas caurules, sūkšanas šļūtenes vai patronfiltra.
2. Nomainiet piepildīto flīsa filtra maisiņu.
3. Pie ieslēgtas ierīces 5 x nospiediet pusautomātiskās filtra tīrīšanas taustiņu.
4. Nomainiet patronfiltru.

#### Putekļu noplūde sūkšanas laikā

1. Pārbaudiet patronfiltra pareizu ievietošanas pozīciju.
2. Nomainiet patronfiltru.

#### Pusautomātiskā filtra tīrīšana nedarbojas

1. Sūkšanas šļūtene nav pieslēgta.

#### Pusautomātiskā filtra tīrīšana neizslēdzas

1. Paziņojiet klientu servisam.

#### Pusautomātisko filtra tīrīšanu nevar ieslēgt

1. Paziņojiet klientu servisam.

## Klientu apkalpošanas dienests

Ja traucējumu nav iespējams novērst, to nepieciešams pārbaudīt klientu apkalpošanas dienestam.

## Garantija

Katrā valstī ir spēkā mūsu uzņēmuma atbildīgās sabiedrības izdotie garantijas nosacījumi. Garantijas termiņa ietvaros iespējamos Jūsu iekārtas darbības traucējumus mēs novērsīsim bez maksas, ja to cēlonis ir materiāla vai ražošanas defekts. Garantijas remonta nepieciešamības gadījumā ar pirkumu apliecināšanu dokumentu griežieties pie tirgotāja vai tuvākajā pilnvarotajā klientu apkalpošanas dienestā.  
(Adresi skatīt aizmugurē)

## Piederumi un rezerves daļas

Izmantot tikai oriģinālos piederumus un oriģinālās rezerves daļas, jo tie garantē drošu un nevainojamu ierīces darbību.

Informāciju par piederumiem un rezerves daļām skatīt [www.kaercher.com](http://www.kaercher.com).

## ES atbilstības deklarācija

Ar šo mēs paziņojam, ka turpmāk tekstā minētās iekārtas projekts un konstrukcija, kā arī mūsu izgatavotais modelis atbilst ES direktīvu drošības un veselības pamatprasībām. Veicot ar mums nesaskaņotas izmaiņas iekārtas uzbūvē, šī deklarācija zaudē savu spēku. Produkts: Mitrās un sausās sūkšanas putekļsūcējs  
Tips: 1.378-xxx

### Attiecīgās ES direktīvas

2006/42/EK (+2009/127/EK)

2011/65/ES  
2014/30/ES

### Piemērotie saskaņotie standarti

EN 50581  
EN 55014-1: 2017  
EN 55014-2: 2015  
EN 60335-1  
EN 60335-2-69  
EN 61000-3-2: 2014  
EN 61000-3-3: 2013  
EN 62233: 2008

### Piemērotie valsts standarti

- Parakstītāji rīkojas valdes vārdā un ar tās pilnvaru.



H. Jenner  
Chairman of the Board of Management



S. Reiser  
Director Regulatory Affairs & Certification

Pilnvarotais sagatavot dokumentāciju: S. Reizers (S. Reiser)

Alfred Kärcher SE & Co. KG  
Alfred-Kärcher-Str. 28 - 40  
71364 Winnenden (Vācija)  
Tālr.: +49 7195 14-0  
Fakss: +49 7195 14-2212  
Winnenden, 2019/10/01

## Tehniskie dati

		NT 22/1 Ap L	NT 22/1 Ap Te L
<b>Strāvas pieslēgums</b>			
Tīkla spriegums	V	220-240	220-240
Fāze	~	1	1
Tīkla frekvence	Hz	50-60	50-60
Drošinātāja veids		IPX4	IPX4
Aizsardzības klase		II	
<b>Aizsardzības klase</b>			
Nominālā jauda	W	1200	1200
Maksimālā jauda	W	1300	1300
Ierīces kontaktligzdas jaudas pieslēguma vērtība (EU)	W		100-2100
<b>Ierīces veikspējas dati</b>			
Tvertnes saturs	l	22	22
Šķidruma uzpildes daudzums	l	13	13
Gaisa apjoms (maks.)	m <sup>3</sup> /h	130	130
Vakuuma vērtība (maks.)	kPa (mbar)	19,0 (190)	19,0 (190)
<b>Izmēri un svars</b>			
Raksturīgais ekspluatācijas svars	kg	5,7	6,1
Garums x platums x augstums	mm	380 x 370 x 480	380 x 370 x 480
Sūkšanas šļūtenes diametrs	mm	35	35
Sūkšanas šļūtenes garums	m	1,9	1,9
<b>Aprēķinātās vērtības saskaņā ar EN 60335-2-69</b>			
Trokšņa spiediena līmenis L <sub>pA</sub>	dB(A)	71	71
Nedrošības faktors K <sub>pA</sub>	dB(A)	1	1
Roku-plaukstu vibrācijas vērtība	m/s <sup>2</sup>	<2,5	<2,5
Nedrošības faktors K	m/s <sup>2</sup>	0,2	0,2
<b>Tīkla kabelis</b>			
Tīkla kabeļa tips	mm <sup>2</sup>	H05VV-F 2x0,75	H05VV-F 3x1,5
Daļas numurs (EU)		6.650-818.0	6.650-332.0
Kabeļu garums	m	6	6

Paturētas tiesības uz tehniskajām izmaiņām.

## Turiny

Bendrosios nuorodos .....	122
Aplinkos apsauga .....	122
Naudojimas laikantis nurodymų .....	122
Prietaiso aprašymas .....	122
Simboliai ant prietaiso .....	122
Paruošimas .....	123
Eksploatavimo pradžia .....	123
Valdymas .....	123
Transportavimas .....	124
Laikymas .....	124
Kasdienė priežiūra ir techninė priežiūra .....	124
Pagalba trikčių atveju .....	124
Garantija .....	125
Priedai ir atsarginės dalys .....	125
ES atitikties deklaracija .....	125
Techniniai duomenys .....	126

## Bendrosios nuorodos



Prieš pradėdami naudotis prietaisu, perskaitykite šią originalią naudojimo instrukciją ir pridėdamus saugos

nurodymus. Laikykitės jų.

Išsaugokite abi knygeles vėlesniam naudojimui arba kitam prietaiso savininkui.

- Nesilaikydami naudojimo instrukcijos reikalavimų ir saugos nurodymų, galite sugadinti prietaisą ir sukelti pavojų naudotojui ir kitiems asmenims.
- Aptikus transportavimo pažeidimų, nedelsdami informuokite apie tai pardavėją.
- Išpakavę patikrinkite, ar yra visi prietaiso priedai ir ar jie nepažeisti.

## Aplinkos apsauga



Pakuotės medžiagos gali būti perdirbamos. Pakuotės atliekas sutvarkykite tausodami aplinką.



Elektros ir elektroniniuose prietaisuose būna vertingų perdirbamų medžiagų ir dažnai tokių dalių, su kuriomis netinkamai elgiantis arba netinkamai jas pašalinus gali kilti pavojus žmonių sveikatai ir aplinkai. Tačiau norint tinkamai eksploatuoti įrenginį šios dalys būtinos. Šiuo simboliu pažymėtus įrenginius draudžiama šalinti su būtinėmis atliekomis.

### Pastabos dėl sudėtinųjų medžiagų (REACH)

Naujausią informaciją apie sudėtines medžiagas rasite: [www.kaercher.com/REACH](http://www.kaercher.com/REACH)

## Naudojimas laikantis nurodymų

- Šis siurblys skirtas grindų ir sienų paviršių drėgnam ir sausam valymui.
- Prietaisas skirtas sausoms, nedegioms, sveikatai kenksmingoms L klasės dulkėms pagal EN 60335-2-69 nuo mašinų ir prietaisų nusiurbti. Apribojimas: draudžiama siurbti kancerogenines medžiagas.
- Šis prietaisas skirtas komerciniam naudojimui, pvz., viešbučiuose, mokyklose, ligoninėse, gamyklose, parduotuvėse, biuruose ir nuomos versle.

## Prietaiso aprašymas

### Paveikslas A

- ① Grindų valymo antgalio laikiklis
- ② Siurbimo žarna
- ③ Oro išleidimo anga, darbinis oras
- ④ Siurbimo galvutė
- ⑤ Siurbimo galvutės fiksatorius
- ⑥ Purvo talpykla
- ⑦ Kreipiamasis ratukas
- ⑧ Įleistinė rankena
- ⑨ Oro įleidimo anga, variklio aušinimo oras
- ⑩ Siurbiamosios žarnos atvamzdis
- ⑪ Kištukinė dėžutė (tik „Ap Te L“)
- ⑫ Grindų purkštukas
- ⑬ Siurbiamasis vamzdis
- ⑭ Pagrindinis jungiklis
- ⑮ Filto valymo sistemos jungiklis
- ⑯ Nešiojimo rankena
- ⑰ Tvirtinimo kilpos
- ⑱ Žarnos kabliukas
- ⑲ Plūdė
- ⑳ Alkūnė
- ㉑ Lizdinis filtras (PES)
- ㉒ Fiksavimo veržlė
- ㉓ Siurbiamojo vamzdžio laikiklis
- ㉔ Maitinimo kabelis
- ㉕ Identifikacinė plokštelė
- ㉖ Kabelio kabliukas

## Simboliai ant prietaiso

### Dulkių klasė

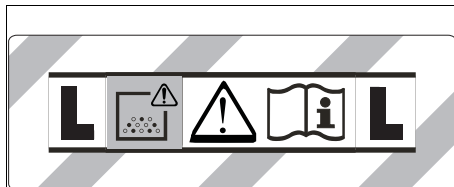

*ĮSPĖJIMAS Šiame prietaise yra sveikatingai pavojingų dulkių. Ištuštinti prietaisą ir atlikti jo techninę priežiūrą, įskaitant dulkių maišelio išėmimą, gali tik kvalifikuoti asmenys su tinkamomis apsaugos priemonėmis. Nejunkite prietaiso, kol neįrengta visa filtravimo sistema.*

### Kasetinis filtras

	Lizdinis filtras (PES)	
	Užsakymo numeris	2.889-219.0

## Paruošimas

1. Išpakuokite prietaisą ir sumontuokite priedus.  
**Paveikslas B**

## Eksploatavimo pradžia

### ⚠ IŠPĖJIMAS

#### **Pavojus dėl sveikatai kenksmingų dulkių**

*Kvėpavimo takų susirgimai įkvėpus dulkių.*

*Nesiurbkite be filtravimo elemento, nes kitaip dėl didesnio smulkiųjų dalelių išskyrimo kyla pavojus sveikatai.*

### **DĖMESIO**

#### **Smulkiųjų dulkių patekimo keliamas pavojus**

*Pavojus sugadinti siurblio variklį.*

*Siurbdami niekada neišimkite kasetinio filtro.*

### **Sausas siurbimas**

- Prietaise įrengtas medžiaginis filtro maišelis su užspaudžiamąja juostele, užsakymo Nr. 2.889-217.0 (5 vnt.).

#### **Pastaba**

*Šiuo įrenginiu galima siurbti visų rūšių dulkes (ne aukštesnės kaip L klasės dulkes).*

#### **Pastaba**

*Prietaisas gali būti naudojamas kaip pramoninis dulkių siurblys, skirtas siurbti sausas, nedegiąsias dulkes, kurių profesinio poveikio normos yra  $1 \text{ mg} / \text{m}^3$ .*

- Siurbiant smulkiąsias daleles galima papildomai naudoti medžiaginį filtravimo maišelį.

### **Medžiaginio filtravimo maišelio įdėjimas**

1. Atfiksuokite ir nuimkite viršutinę siurbiamąją dalį.
2. Užmaukite medžiaginį filtravimo maišelį.  
**Paveikslas C**
3. Uždėkite ir užfiksuokite viršutinę siurbiamąją dalį.

### **Drėgnas siurbimas**

#### ⚠ PAVOJUS

#### **Pavojus dėl sveikatai kenksmingų dulkių**

*Kvėpavimo takų susirgimai įkvėpus dulkių.*

*Jeigu naudojamas drėgnasis siurbimas, siurbti sveikatai pavojingas dulkes draudžiama.*

### **Guminių briaunelių įdėjimas**

1. Išimkite briauneles su šepetėliais.  
**Paveikslas D**
2. Įdėkite gumines briauneles.

#### **Pastaba**

*Struktūrizuota guminių briaunelių pusė turi būti nukreipta į išorę.*

### **Medžiaginio filtravimo maišelio išėmimas**

- Siurbiant drėgną purvą medžiaginis filtravimo maišelis turi būti visada išimtas.

  1. Atfiksuokite ir nuimkite viršutinę siurbiamąją dalį.
  2. Medžiaginį filtro maišelį prie jungės ištraukite viršun.  
**Paveikslas E**
  3. Užstumkite užspaudžiamąją juostelę ir sandariai uždarykite medžiaginį filtravimo maišelį.
  4. Naudotą medžiaginį filtravimo maišelį utilizuokite pagal teisės aktų nuostatas.
  5. Uždėkite ir užfiksuokite viršutinę siurbiamąją dalį.

### **Bendroji dalis**

- Kai plyšių antgaliu arba minkštųjų baldų apmušalų antgaliu (parinktis) siurbiamas drėgnas purvas arba daugiausia siurbiamas vanduo iš talpyklos, rekomenduojama nespaušti funkcijos „Pusiau automatinis filtro valymas“ mygtuko.

- Baigę drėgną siurbimą: lizdinį filtrą išvalykite filtro valikliu. Talpyklą išvalykite drėgna šluoste ir nusausinkite.

## Gnybtinė jungtis

Siurbiamajai žarnai pritaikyta gnybtų sistema. Gali būti prijungiami visi 35 mm nominaliojo pločio priedai.  
**Paveikslas F**

## Valdymas

### **Pagrindinis jungiklis**

<b>0</b>	Prietaisas IŠJUNGTAS
<b>1 ON</b>	Prietaisas ĮJUNGTAS Pusiau automatinis filtro valymas: ĮJUNGTAS Kištukinė dėžutė: IŠJUNGTAS
 <b>2 ON</b>	Prietaisas ĮJUNGTAS Pusiau automatinis filtro valymas: ĮJUNGTAS Kištukinė dėžutė: ĮJUNGTAS

### **Įrenginio įjungimas**

1. Įkiškite tinklo kištuką.
2. Pagrindinis jungiklis nustatomas į pageidaujamos programos padėtį.

## Darbas su elektriniais įrankiais

Tik prietaisams, kuriuose įmontuota kištukinė dėžutė:

### ⚠ PAVOJUS

#### **Elektros smūgio pavojus**

*Sužalojimų ir materialinės žalos pavojus.*

*Kištukinis lizdas skirtas tik elektriniams įrankiams prie siurblio tiesiogiai prijungti. Naudoti kištukinio lizdo kitu tikslu neleidžiama.*

1. Elektrinio įrankio tinklo kištuką įkiškite į siurblių. Siurblys yra budėjimo režime.
2. Pagrindinį jungiklį nustatykite į 2-os programos padėtį.

#### **Pastaba**

*Siurblys automatiškai įjungiamas ir išjungiamas kartu su elektriniu prietaisu.*

#### **Pastaba**

*Siurblio įsidirbimo delsa yra iki 0,5 sekundės, o inercinio režimo laikas – iki 5 sekundžių.*

#### **Pastaba**

*Dėl elektrinių prietaisų prijungimo galios žr. skyrelį „Techniniai duomenys“.*

3. Nuo siurbiamosios žarnos nuimkite alkūnę.

#### **Paveikslas G**

4. Atsukite jungiamąjį spaustuką.
5. Prisukite guminę movą.
6. Guminę movą prijunkite prie prietaiso.

#### **Paveikslas H**

### **Pusiau automatinis filtro valymas**

#### **Pastaba**

*Jeigu kas 5-10 minučių įjungiamas filtro valymo sistema, tada paigėja lizdinio filtro naudojimo trukmė.*

#### **Pastaba**

*Pusiau automatinio filtro valymo funkciją galima įjungti tik įjungtame prietaise.*

1. 5 kartus paspauskite pusiau automatinio filtro valymo jungiklį. Lizdinis filtras tada išvalomas oro srautu (pasigirsta pulsuojantis garsas).

2. Ypač veiksmingas filtro valymas (kai kasetinis yra stipriai užterštas): siurbiamąjį vamzdį arba alkūnę užspauskite ranka ir tada 5 kartus paspauskite filtro pusiau automatinio valymo mygtuką.

### Nešvarumų talpyklos tuštinimas

#### ⚠ ĮSPĖJIMAS

#### **Nuotekų keliamas pavojus**

#### *Aplinkos teršimas*

*Laikykitės vietinių nuotekų tvarkymo taisyklių.*

- Siurbimo kanale sumontuota plūdė.
  - Jeigu talpykloje pasiekiamas didžiausias leidžiamasis nešvaraus vandens lygis, tada siurbimo srautas nutraukiamas.
1. Prietaisą išjunkite pagrindiniu jungikliu.
  2. Ištuštinkite talpyklą.

### Įrenginio išjungimas

1. 5 kartus paspauskite pusiau automatinio filtro valymo jungiklį.
2. Prietaisą išjunkite pagrindiniu jungikliu.
3. Ištraukite tinklo kištuką.

### Po kiekvieno naudojimo

1. Ištuštinkite talpyklą.
2. Prietaisą iš vidaus ir iš išorės išsiurbkite ir nuvalykite drėgna šluoste.

### Įrenginio saugojimas

1. Siurbimo vamzdį, siurbiamąjį žarną ir tinklo kabelį laikykite taip, kaip nurodyta pav.
- #### **Paveikslas I**
2. Prietaisą pastatykite sausoje patalpoje ir pasirūpinkite, kad jo nenaudotų tam teisės neturintys asmenys.

## Transportavimas

#### ⚠ ATSARGIAI

#### **Nesilaikant svorio nuorodos**

*Sužalojimų ir materialinės žalos pavojus*

*Transportuodami atsivėlkite į įrenginio svorį.*

1. Siurbiamąjį vamzdį su grindų antgaliu išimkite iš laikiklio. Prietaisą neškite už nešimo rankenos prilaikydami siurbiamąjį vamzdį.
2. Transportuodami transporto priemonėje prietaisą įtvirtinkite pagal galiojančias taisykles, kad jis nesislytų ir neapvirštų.

## Laikymas

#### ⚠ ATSARGIAI

#### **Nesilaikant svorio nuorodos**

*Sužalojimų ir materialinės žalos pavojus*

*Laikydami atsivėlkite į prietaiso svorį.*

Įrenginį eksploatuoti leidžiama tik vidaus patalpose.

## Kasdienė priežiūra ir techninė priežiūra

#### ⚠ PAVOJUS

#### **Elektros smūgio pavojus**

*Sužalojimai prisilietus prie elektrinių dalių*

*Išjunkite prietaisą.*

*Ištraukite tinklo kištuką.*

Dulkių šalinimo mašinos yra saugos įtaisai apsaugai nuo pavojų arba jų šalinimui pagal BGV A1 (Vokietijos nelaimingų atsitikimų prevencijos taisyklės):

#### DĖMESIO

#### **Priežiūros priemonės, kurių sudėtyje yra silikono**

*Gali būti pažeistos plastikinės dalys.*

*Prietaisui valyti nenaudokite priežiūros priemonių, kurių sudėtyje yra silikono.*

- Paprastus kasdienės ir techninės priežiūros darbus galite atlikti patys.
- Prietaiso paviršius ir talpyklos vidus turėtų būti reguliariai valomi drėgna šluoste.

### Kasetinio filtro keitimas

1. Panaikinkite siurbimo galvutės blokavimą ir ją nuimkite.
2. Pasukite siurbimo galvutę 180 ° ir padėkite žemyn.
3. Išsukite tvirtinimo veržlę.
4. Nuimkite kasetinį filtrą.
5. Naudotą lizdinį filtrą pašalinkite pagal teisės aktų nuostatas.
6. Įdėkite naują kasetinį filtrą.
7. Įdėkite ir priveržkite tvirtinimo veržlę.
8. Uždėkite ir užfiksuokite viršutinę siurbiamąją dalį.

### Medžiaginio filtravimo maišelio keitimas

1. Atfiksuokite ir nuimkite viršutinę siurbiamąją dalį.
  2. Medžiaginį filtro maišelį prie jungės ištraukite viršun.
- #### **Paveikslas E**
3. Užstumkite užspaudžiamąjį juostelę ir sandariai uždarykite medžiaginį filtravimo maišelį.
  4. Naudotą medžiaginį filtravimo maišelį utilizuokite pagal teisės aktų nuostatas.
  5. Užmaukite naują medžiaginį filtravimo maišelį.
  6. Uždėkite ir užfiksuokite viršutinę siurbiamąją dalį.

## Pagalba trikčių atveju

#### ⚠ PAVOJUS

#### **Elektros smūgio pavojus**

*Sužalojimai prisilietus prie elektrinių dalių*

*Išjunkite prietaisą.*

*Ištraukite tinklo kištuką.*

#### **Pastaba**

*Jei atsiranda triktis (pvz., sulūžta filtras), prietaisą reikia tuoj pat išjungti. Jis gali būti vėl naudojamas tik pašalinus triktį.*

#### **Neveikia siurbimo turbina**

1. Patikrinkite kištukinį lizdą ir ir elektros saugiklį.
2. Patikrinkite prietaiso maitinimo tinklo kabelį, maitinimo tinklo kištuką ir prietaiso kištukinę dėžutę.
3. Įjunkite prietaisą.

**Siurbimo turbina sukasi, tačiau prietaisas nesiurbia**  
Plūdė uždaro siurbimo kanalą

1. Ištuštinkite nešvarumų talpyklą.

#### **Siurbimo jėga silpnėja**

1. Iš siurbiamojo antgalio, siurbiamojo vamzdžio, siurbiamosios žarnos arba kasetinio filtro pašalinkite susikaupusius teršalus.
2. Pakeiskite pripildžiusį medžiaginį filtravimo maišelį.
3. Įjungtame prietaise 5 kartus paspauskite pusiau automatinio filtro valymo jungiklį.
4. Pakeiskite kasetinį filtrą.

#### **Siurbiant sklinda dulks**

1. Patikrinkite, ar teisingai įdėtas lizdinis filtras.
2. Lizdinio filtro keitimas.

#### **Neveikia pusiau automatinė filtro valymo sistema**

1. Neprijungta siurbiamoji žarna.

#### **Neišsijungia pusiau automatinė filtro valymo sistema**

1. Informuokite klientų aptarnavimo centrą.



## **Pusiau automatinės filtro valymo sistemos negalima įjungti**

1. Informuokite klientų aptarnavimo centrą.

### **Klientų aptarnavimo centras**

Jeigu negalite pašalinti gedimo, pristatykite prietaisą į klientų aptarnavimo centrą.

### **Garantija**

Kiekvienoje šalyje galioja mūsų įgaliotų pardavėjų nustatytos garantijos sąlygos. Galimus įrenginio gedimus garantijos galiojimo laikotarpiu pašalinsime nemokamai, jei tokių gedimų priežastis buvo netinkamos medžiagos ar gamybos defektai. Dėl garantinių gedimų šalinimo kreipkitės į savo pardavėją arba artimiausią klientų aptarnavimo tarnybą pateikdami pirkinį patvirtinančių kasos kvitą.

(Adresą rasite kitoje pusėje)

### **Priedai ir atsarginės dalys**

Naudokite tik originalius priedus ir originalas atsargines dalis – taip užtikrinsite, kad įrenginys veiktų patikimai ir be triukščių.

Informaciją apie priedus ir atsargines dalis rasite svetainėje [www.kaercher.com](http://www.kaercher.com).

### **ES atitikties deklaracija**

Pareiškiame, kad toliau aprašyto aparato brėžiniai ir konstrukcija bei mūsų į rinką išleistas modelis atitinka pagrindinius ES direktyvų saugumo ir sveikatos apsaugos reikalavimus. Jeigu įrenginiui atliekamas su mumis nesuderintas keitimas, ši deklaracija netenka savo galios.

Produktas: Drėgno ir sauso valymo siurblys

Tipas: 1.378-xxx

#### **Atitinkamos ES direktyvos**

2006/42/EB (+2009/127/EB)

2011/65/ES

2014/30/ES

#### **Taikomi darnieji standartai**

EN 50581

EN 55014-1: 2017

EN 55014-2: 2015

EN 60335-1

EN 60335-2-69

EN 61000-3-2: 2014

EN 61000-3-3: 2013

EN 62233: 2008

#### **Taikomi nacionaliniai standartai**

-

Pasirašantys asmenys veikia pagal bendrovės vadovų įgaliojimus.



H. Jenner

Chairman of the Board of Management



S. Reiser

Director Regulatory Affairs & Certification

Dokumentacijos tvarkytojas: S. Reiser

Alfred Kärcher SE & Co. KG

Alfred-Kärcher-Str. 28 - 40

71364 Winnenden, Vokietija

Tel.: +49 7195 14-0

Faks.: +49 7195 14-2212

Winnenden, 2019/10/01

## Techniniai duomenys

		NT 22/1 Ap L	NT 22/1 Ap Te L
<b>Elektros jungtis</b>			
Tinklo įtampa	V	220-240	220-240
Fazė	~	1	1
Tinklo dažnis	Hz	50-60	50-60
Saugiklio rūšis		IPX4	IPX4
Apsaugos klasė		II	
Apsaugos klasė			I
Vardinė galia	W	1200	1200
Didžiausia galia	W	1300	1300
Prietaiso kištukinio lizdo prijungimo galia (EU)	W		100-2100
<b>Įrenginio galios duomenys</b>			
Talpyklos tūris	l	22	22
Skysčio pripildymo kiekis	l	13	13
Oro kiekis (maks.)	m <sup>3</sup> /h	130	130
Neigiamasis slėgis (maks.)	kPa (mbar)	19,0 (190)	19,0 (190)
<b>Matmenys ir svoriai</b>			
Tipinis darbinis svoris	kg	5,7	6,1
Ilgis x plotis x aukštis	mm	380 x 370 x 480	380 x 370 x 480
Siurbiamosios žarnos skersmuo	mm	35	35
Siurbiamosios žarnos ilgis	m	1,9	1,9
<b>Nustatyta vertė pagal EN 60335-2-69</b>			
Garso lygis L <sub>pA</sub>	dB(A)	71	71
Neapibrėžtis K <sub>pA</sub>	dB(A)	1	1
Plaštakos ir rankos vibracijos vertė	m/s <sup>2</sup>	<2,5	<2,5
Neapibrėžtis K	m/s <sup>2</sup>	0,2	0,2
<b>Tinklo kabelis</b>			
Tinklo kabelio tipas	mm <sup>2</sup>	H05VV-F 2x0,75	H05VV-F 3x1,5
Dalies numeris (EU)		6.650-818.0	6.650-332.0
Kabelio ilgis	m	6	6

Pasilieikame teisę daryti techninius pakeitimus.

## Зміст

Загальні вказівки .....	127
Охорона довкілля .....	127
Використання за призначенням.....	127
Опис пристрою .....	127
Символи на пристрої .....	128
Підготовка .....	128
Введення в експлуатацію .....	128
Керування .....	128
Транспортування.....	129
Зберігання .....	129
Догляд та технічне обслуговування.....	129
Допомога в разі несправностей .....	130
Гарантія .....	130
Приладдя та запасні деталі .....	130
Декларація про відповідність стандартам ЄС .	130
Технічні характеристики .....	131

## Загальні вказівки



Перед першим використанням пристрою ознайомитись з цією оригінальною інструкцією з

експлуатації та вказівками з техніки безпеки, що додаються. Діяти відповідно до них.

Зберігати обидві брошури для подальшого використання або для наступного власника.

- Недотримання інструкції з експлуатації та вказівок з техніки безпеки може призвести до пошкодження пристрою та небезпеки травмування оператора та інших осіб.
- У разі виявлення транспортних ушкоджень відразу проінформувати торгового представника.
- Під час розпакування пристрою перевірити його комплектність і цілісність.

## Охорона довкілля



Пакувальні матеріали придатні до вторинної переробки. Упаковку необхідно утилізувати без шкоди для довкілля.



Електричні та електронні пристрої найчастіше містять цінні матеріали, які придатні до вторинної переробки, та компоненти, такі як батареї, акумулятори чи мастило, які у разі неправильного поводження з ними або неправильної утилізації можуть створити потенційну небезпеку для здоров'я людини та довкілля. Однак ці компоненти необхідні для належної експлуатації пристрою. Пристрої, позначені цим символом, забороняється утилізувати разом із побутовим сміттям.

### Вказівки щодо компонентів (REACH)

Актуальні відомості про компоненти наведені на сайті: [www.kaercher.com/REACH](http://www.kaercher.com/REACH)

## Використання за призначенням

- Цей пиросос призначений для вологого та сухого очищення підлоги і стін.
- Цей пристрій призначено для всмоктування сухого, негорючого, шкідливого для здоров'я пилу з машин та обладнання; клас пилу L згідно з EN 60335-2-69. Обмеження: Забороняється збирати пристроєм канцерогенні речовини.
- Цей пристрій придатний для професійного використання, наприклад, в готелях, школах, лікарнях, фабриках, магазинах, офісах і бюро з оренди нерухомості.

## Опис пристрою

### Малюнок А

- ① Тримач насадки для підлоги
- ② Всмоктувальний шланг
- ③ Отвір для випуску повітря, робоче повітря
- ④ Головка пирососа
- ⑤ Фіксатор головки пирососа
- ⑥ Контейнер для сміття
- ⑦ Напрямний ролик
- ⑧ Потайна ручка
- ⑨ Повітрязабирач, повітря для охолодження двигуна
- ⑩ Усмоктувальний патрубок
- ⑪ Розетка (тільки Ap Te L)
- ⑫ Насадка для підлоги
- ⑬ Всмоктувальна трубка
- ⑭ Головний вимикач
- ⑮ Кнопка очищення фільтра
- ⑯ Ручка для перенесення
- ⑰ Вушко
- ⑱ Гачок для шланга
- ⑲ Поплавець
- ⑳ Коліно
- ㉑ Патронний фільтр (PES)
- ㉒ Кріпильна гайка
- ㉓ Тримач всмоктувальної трубки
- ㉔ Мережевий кабель
- ㉕ Заводська табличка
- ㉖ Гачок для кабелю

## Символи на пристрої

### Клас пилу

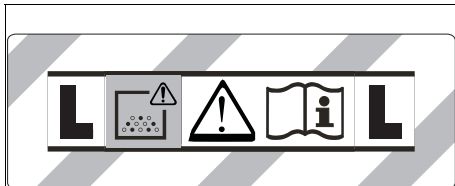

**ПОПЕРЕДЖЕННЯ:** Цей пристрій містить небезпечний для здоров'я пил. Спорожнення та технічне обслуговування, у тому числі, видалення мішка для пилу, повинні виконуватись лише фахівцями у відповідному захисному спорядженні. Не вмикати до повного встановлення фільтрувальної системи.

### Патронний фільтр



Патронний фільтр (PES)

Номер для замовлення

2.889-219.0

### Підготовка

1. Розпакувати пристрій і встановити приладдя.  
**Малюнок В**

## Введення в експлуатацію

### △ ПОПЕРЕДЖЕННЯ

**Небезпека через шкідливий для здоров'я пил**  
Захворювання дихальних шляхів, спричинені вдиханням пилу.

Не експлуатувати пристрій без фільтрувального елемента, оскільки в іншому разі існує небезпека для здоров'я через збільшення викидів дрібного пилу.

### УВАГА

**Небезпека через викид дрібного пилу**  
Небезпека пошкодження електродвигуна пилоососа.

Не знімати патронний фільтр під час прибирання.

### Сухе прибирання

- Пристрій обладнано фільтрувальним пакетом із нетканого матеріалу із затискну накладкою, номер для замовлення 2.889-219.0 (5 штук).

### Вказівка

Цей пристрій призначений для збору всіх видів пилу до класу пилу L.

### Вказівка

Пристрій використовується як промисловий пилоосос для збору сухого негорючого пилу зі значеннями гранично допустимої концентрації на робочому місці (ГДК) не менше  $1 \text{ мг/м}^3$ .

- Під час збирання дрібного пилу додатково може використовуватися фільтрувальний пакет із нетканого матеріалу.

## Встановлення фільтрувального пакету з нетканого матеріалу

1. Розблокувати і зняти головку пилоососа.
2. Надягти фільтрувальний пакет з нетканого матеріалу.  
**Малюнок С**
3. Встановити і зафіксувати головку пилоососа.

### Вологе прибирання

#### △ НЕБЕЗПЕКА

**Небезпека через шкідливий для здоров'я пил**  
Захворювання дихальних шляхів, спричинені вдиханням пилу.

Під час вологого прибирання забороняється збирати небезпечний для здоров'я пил.

### Встановлення гумових губок

1. Зняти щіткові планки.  
**Малюнок D**
2. Встановити гумові губки.

### Вказівка

Структурована сторона гумових губок повинна бути звернена назовні.

### Зняття фільтрувального пакету з нетканого матеріалу

- Під час збирання вологого пилу фільтрувальний пакет з нетканого матеріалу треба завжди знімати.
- 1. Розблокувати і зняти головку пилоососа.
- 2. Витягти фільтрувальний пакет із нетканого матеріалу, потягнувши догори.  
**Малюнок E**
- 3. Скласти затискну накладку й щільно закрити фільтрувальний пакет з нетканого матеріалу.
- 4. Використаний фільтрувальний пакет з нетканого матеріалу утилізувати відповідно до діючих приписів.
- 5. Встановити і зафіксувати головку пилоососа.

### Загальна інформація

- Під час збирання вологого пилу за допомогою щільної насадки чи насадки для м'яких меблів (опція), а також у випадках, коли з контейнера переважно всмоктується вода, рекомендується не натискати кнопку функції «Полуавтоматичне очищення фільтра».
- Після завершення вологого прибирання: Виконати очищення патронного фільтра за допомогою системи для очищення фільтру. Очистити контейнер за допомогою вологої ганчірки та висушити.

### Кліпсове з'єднання

Усмоктувальний шланг оснащений системою кліпсового з'єднання. Можуть підключатись будь-які приладдя з номінальним внутрішнім діаметром 35 мм.

### Малюнок F

## Керування

### Головний вимикач

<b>0</b>	Пристрій ВІМК.
<b>1</b> <b>ON</b>	Пристрій УВІМК. Напівавтоматичне очищення фільтру: УВІМК. Розетка: ВІМК.



Пристрій УВІМК.  
Напівавтоматичне очищення фільтру:  
УВІМК.  
Розетка: УВІМК.

### Увімкнення пристрою

1. Вставити штепсельну вилку в розетку.
2. Встановити потрібну програму за допомогою головного перемикача.

### Робота з електроінструментами

Тільки для пристроїв із вбудованою розеткою:

#### ▲ НЕБЕЗПЕКА

**Небезпека ураження електричним струмом**  
*Небезпека травмування та пошкодження.*

*Розетка призначена виключно для прямого підключення електроінструментів до пилососа. Будь-яке інше застосування розетки є недопустимим.*

1. Вставити штепсельну вилку електроінструмента в пилосос. Пилосос знаходиться в режимі очікування.
2. Встановити головний перемикач в положення 2.

#### Вказівка

*Пилосос вмикається і вимикається електричним інструментом автоматично.*

#### Вказівка

*Запіннення розгону пилососу становить до 0,5 секунди, час роботи за інерцією — до 5 секунд.*

#### Вказівка

*Споживана потужність електроінструментів зазначена в розділі «Технічні характеристики».*

3. Зняти коліно зі всмоктувального шлангу.  
**Малюнок G**
4. Відвинути затискне з'єднання
5. Пригвинтити гумову муфту.
6. Приєднати гумову муфту до електроінструменту.  
**Малюнок H**

### Напівавтоматичне очищення фільтру

#### Вказівка

*Включення очищення фільтра кожні 5–10 хвилин збільшує термін служби патронного фільтра.*

#### Вказівка

*Увімкнення напівавтоматичного очищення фільтру можливе тільки за увімкненого пристрою.*

1. Натиснути 5 разів кнопку напівавтоматичного очищення фільтру. Очищення патронного фільтру при цьому відбувається за рахунок пневматичного удару (пульсуючий звук).
2. Інтенсивне очищення (у разі особливо сильного забруднення патронного фільтра): закрити рукою всмоктувальну трубку або коліно й одночасно натиснути 5 разів на кнопку напівавтоматичного очищення фільтру.

### Спорожнення контейнера для сміття

#### ▲ ПОПЕРЕДЖЕННЯ

**Небезпека через відпрацьовану воду**

*Забруднення довкілля*

*Дотримуватись місцевих правил обробки відпрацьованої води.*

- Усмоктувальний канал обладнаний поплавцем.
- У разі досягнення максимально допустимого рівня вмісту брудної води в баку потік усмоктування переривається.

1. Вимкнути пристрій за допомогою головного вимикача.
2. Спорожнити контейнер.

### Вимкнення пристрою

1. Натиснути 5 разів кнопку напівавтоматичного очищення фільтру.
2. Вимкнути пристрій за допомогою головного вимикача.
3. Вийняти штепсельну вилку з розетки.

### Після кожного використання

1. Спорожнити контейнер.
2. Очистити пристрій ззовні та всередині за допомогою пилососа та протерти його вологою ганчіркою.

### Зберігання пристрою

1. Зберігати всмоктувальні трубки, всмоктувальний шланг і мережевий кабель, як показано на рисунку.

#### Малюнок I

2. Зберігати пристрій в сухому приміщенні, вживши заходів від несанкціонованого використання.

### Транспортування

#### ▲ ОБЕРЕЖНО

#### Недотримання ваги

*Небезпека травмування та пошкодження*  
*Під час транспортування враховувати вагу пристрою.*

1. Вийняти всмоктувальну трубку з насадкою для підлоги із тримача. Для перенесення пристрою його необхідно брати за рукоятку та всмоктувальну трубку.
2. Під час транспортування в транспортних засобах закріплювати пристрій згідно з чинними нормами для запобігання його ковзанню та перевертання.

### Зберігання

#### ▲ ОБЕРЕЖНО

#### Недотримання ваги

*Небезпека травмування та пошкодження*  
*Під час зберігання враховувати вагу пристрою.*  
Пристрій має зберігатися лише у приміщеннях.

### Догляд та технічне обслуговування

#### ▲ НЕБЕЗПЕКА

#### Небезпека ураження електричним струмом

*Травми в результаті торкання струмоведучих частин*

*Вимкнути пристрій.*

*Витягти штепсельну вилку.*

Пилоуловлювальні пристрої є захисним обладнанням для запобігання й усунення небезпек згідно з приписами професійної асоціації BGV A1.

#### УВАГА

**Засоби для догляду, що містять силікон**

*Можуть бути пошкоджені пластикові деталі.*

*Не використовувати для очищення засоби з вмістом силікону.*

- Прості роботи з технічного обслуговування та догляду можна виконувати самостійно.
- Зовнішню поверхню пристрою та внутрішню сторону бака регулярно протирати вологою ганчіркою.

## Заміна патронного фільтра

1. Розблокувати і зняти головку пілососа.
2. Поверніть головку пілососа на 180° та зніміть її.
3. Відкрутити кріпильну гайку.
4. Зняти патронний фільтр.
5. Використаний патронний фільтр утилізувати відповідно до законодавчих положень.
6. Встановити новий патронний фільтр.
7. Встановити і затягнути кріпильну гайку.
8. Встановити і зафіксувати головку пілососа.

## Заміна фільтрувального пакету з нетканого матеріалу

1. Розблокувати і зняти головку пілососа.
  2. Витягти фільтрувальний пакет із нетканого матеріалу, потягнувши догори.
- Малюнок Е**
3. Скласти затискну накладку й щільно закрити фільтрувальний пакет з нетканого матеріалу.
  4. Використаний фільтрувальний пакет з нетканого матеріалу утилізувати відповідно до діючих приписів.
  5. Надягти новий фільтрувальний пакет з нетканого матеріалу.
  6. Встановити і зафіксувати головку пілососа.

## Допомога в разі несправностей

### ⚠ НЕБЕЗПЕКА

**Небезпека ураження електричним струмом**  
Травми в результаті торкання струмоведучих частин

Вимкнути пристрій.

Витягти штепсельну вилку.

### Вказівка

У разі виникнення несправності (наприклад, розрив фільтру) пристрій слід негайно вимкнути. Перед повторним використанням слід усунути несправність.

### Усмоктувальна турбіна не працює

1. Перевірити розетку та запобіжник системи електроживлення.
2. Перевірити мережевий кабель, штепсельну вилку і, за необхідності, розетку пристрою.
3. Увімкнути пристрій.

### Усмоктувальна турбіна працює, але пристрій не всмоктує

- Поплавець закриває всмоктувальний канал
1. Спорожнити контейнер для сміття.

### Потужність всмоктування знижується

1. Видалити сміття зі всмоктувальної насадки, всмоктувальної трубки, всмоктувального шланга або патронного фільтра.
2. Замінити заповнений фільтрувальний пакет з нетканого матеріалу.
3. Натиснути 5 разів кнопку напівавтоматичного очищення фільтра за увімкненого пристрою.
4. Замінити патронний фільтр.

### Під час всмоктування виходить пил

1. Перевірити правильність встановлення патронного фільтра.
2. Замінити патронний фільтр.

### Напівавтоматичне очищення фільтра не виконується

1. Усмоктувальний шланг не підключений.

### Напівавтоматичне очищення фільтра не викликається

1. Звернутися до сервісної служби.

## Напівавтоматичне очищення фільтру не починається

1. Звернутися до сервісної служби.

## Сервісна служба

Якщо пошкодження не можна усунути, необхідно перевірити пристрій у сервісній службі.

## Гарантія

У кожній країні діють відповідні гарантійні умови, встановлені уповноваженою організацією збуту нашої продукції в цій країні. Можливі несправності приладу протягом гарантійного строку ми усуваємо безкоштовно, якщо причина несправності полягає в дефектах матеріалів або виробничому браку. У разі виникнення претензій протягом гарантійного строку прохання звертатися, маючи при собі чек про покупку, до торговельної організації, що продала продукт, або до найближчої уповноваженої служби сервісного обслуговування.  
(Адреси див. на звороті)

## Приладдя та запасні деталі

Слід використовувати лише оригінальне приладдя та оригінальні запасні частини, тому що саме вони гарантують безпечно та безперебійну експлуатацію пристрою.

Інформація щодо приладдя та запасних частин міститься на сайті [www.kaercher.com](http://www.kaercher.com).

## Декларація про відповідність стандартам ЄС

Цим ми повідомляємо, що нижче зазначена машина на основі своєї конструкції та конструктивного виконання, а також у випущеній у продаж моделі, відповідає спеціальним основним вимогам щодо безпеки та захисту здоров'я представлених нижче директив ЄС. У разі внесення неузгоджених із нами змін до машини ця заява втрачає свою чинність.  
Виріб: Пілосос для сухого та вологого прибирання  
Тип: 1.378-xxx

**Відповідні директиви ЄС**  
2006/42/EG (+2009/127/EG)  
2011/65/EC  
2014/30/EC

### Застосовувані гармонізовані стандарти

EN 50581  
EN 55014-1: 2017  
EN 55014-2: 2015  
EN 60335-1  
EN 60335-2-69  
EN 61000-3-2: 2014  
EN 61000-3-3: 2013  
EN 62233: 2008

### Застосовувані національні стандарти

-

Особи, що нижче підписалися, діють від імені та за довіреністю керівництва.



H. Jenner  
Chairman of the Board of Management



S. Reiser  
Director Regulatory Affairs & Certification

Особа, відповідальна за ведення документації: Ш. Райзер (S. Reiser)

## Технічні характеристики

		NT 22/1 Ap L	NT 22/1 Ap Te L
<b>Електричне підключення</b>			
Напруга мережі	V	220-240	220-240
Фаза	~	1	1
Частота мережі	Hz	50-60	50-60
Ступінь захисту		IPX4	IPX4
Клас захисту		II	
Клас захисту			I
Номінальна потужність	W	1200	1200
Максимальна потужність	W	1300	1300
Споживана потужність розетки пристрою (EU)	W		100-2100
<b>Робочі характеристики пристрою</b>			
Місткість баку	l	22	22
Об'єм заповнення рідини	l	13	13
Кількість повітря (макс.)	m <sup>3</sup> /h	130	130
Розрідження (макс.)	kPa (mbar)	19,0 (190)	19,0 (190)
<b>Розміри та вага</b>			
Типова робоча вага	kg	5,7	6,1
Довжина x ширина x висота	mm	380 x 370 x 480	380 x 370 x 480
Діаметр всмоктувального шланга	mm	35	35
Довжина всмоктувального шланга	m	1,9	1,9
<b>Розраховані значення згідно з EN 60335-2-69</b>			
Рівень звукового тиску L <sub>pA</sub>	dB(A)	71	71
Похибка K <sub>pA</sub>	dB(A)	1	1
Значення вібрації на руці/кисті	m/s <sup>2</sup>	<2,5	<2,5
Похибка K	m/s <sup>2</sup>	0,2	0,2
<b>Мережний кабель</b>			
Тип мережевого кабелю	mm <sup>2</sup>	H05VV-F 2x0,75	H05VV-F 3x1,5
Номер деталі (EU)		6.650-818.0	6.650-332.0
Довжина кабелю	m	6	6

Зберігається право на внесення технічних змін.



**THANK YOU!**  
**MERCI! DANKE! ¡GRACIAS!**



Registrieren Sie Ihr Produkt und profitieren Sie von vielen Vorteilen.

Register your product and benefit from many advantages.

Enregistrez votre produit et bénéficiez de nombreux avantages.

Registre su producto y aproveche de muchas ventajas.

**[www.kaercher.com/welcome](http://www.kaercher.com/welcome)**



Bewerten Sie Ihr Produkt und sagen Sie uns Ihre Meinung.

Rate your product and tell us your opinion.

Évaluer votre produit et dites-nous votre opinion.

Reseñe su producto y díganos su opinión.



**[www.kaercher.com/dealersearch](http://www.kaercher.com/dealersearch)**

**Alfred Kärcher SE & Co. KG**  
Alfred-Kärcher-Str. 28-40  
71364 Winnenden (Germany)  
Tel.: +49 7195 14-0  
Fax: +49 7195 14-2212

