

ASR 35 L ACP ASR 35 M ACP ASR 35 H ACP

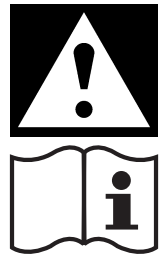

de	Originalbetriebsanleitung 5	fi	Alkuperäinen käyttöohje 82
en	Original Instructions 15	no	Original bruksanvisning 91
fr	Notice originale 24	da	Original brugsanvisning 100
nl	Originele gebruiksaanwijzing 34	pl	Originalna instrukcja obsługi 109
it	Istruzioni per l'uso originali 44	el	Πρωτότυπο οδηγιών λειτουργίας 119
es	Manual original 54	hu	Eredeti használati utasítás 130
pt	Manual de instruções original 64	ru	Оригинальное руководство по эксплуатации 140
sv	Originalbruksanvisning 74		

ASR 35 L ACP

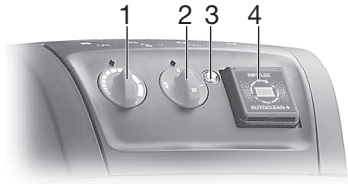

ASR 35 M ACP, ASR 35 H ACP

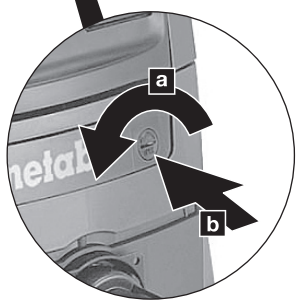
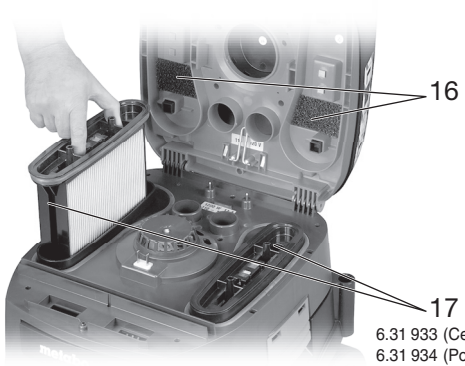
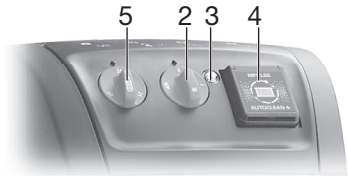

- 6.31 933 (Cellulose) (20)
- 6.31 934 (Polyester) (21)
- 6.31 894 (Nano) (22)
- 6.30 326 (HEPA) (23)









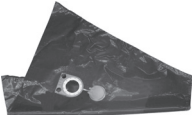
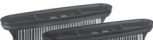
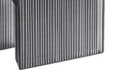

		ASR 35 L ACP *) Serial Number:02057..	ASR 35 M ACP *) Serial Number:02058..	ASR 35 H ACP *) Serial Number:02059..
K	-	L	M	H
L x B x H	cm	55 x 40 x 55	55 x 40 x 55	55 x 40 x 55
U	V	220-240	220-240	220-240
F	Hz	50/60	50/60	50/60
I	A	6,0	6,0	6,0
N	-	H05 RR-F 3x1,5	H07 RN-F 3x1,5	H07 RN-F 3x1,5
P ₁	W	1400	1400	1400
A _F	cm ³	-	-	2 x 4300
P _{U1} /P _{U2}	mbar (hPa)	235 / 270	235 / 270	235 / 270
V _{1/s1} /V _{1/s2}	l/s	42 / 73	42 / 73	42 / 73
D _{max1} /D _{max2}	m ³ /h	151 / 262	151 / 262	151 / 262
V	l	35	35	35
m	kg (lbs)	15,6 (34.4)	15,6 (34.4)	15,6 (34.4)
L _{pA}	dB (A)	69	69	69
L _{WA}	dB (A)	-	-	-



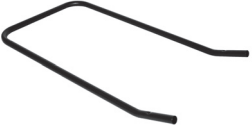









		EU	UK	UK	AUS	CH	DK
U	(V)	230	230	110	240	230	230
P _{1max} :	(W)	1400	1400	1400	1400	1400	1400
P _{1max} :	(W)	2280	1590	360	1000	900	1590
Σ	(W)	3680	2990	1760	2400	2300	2990
I _{max}	(A)	16	13	16	10	10	13



*) 2014/30/EU, 2006/42/EC, 2011/65/EU
 **) EN 60335-1:2012/A11:2014, EN 60335-2-69:2012, EN IEC 63000:2018

2021-07-07, Bernd Fleischmann
 Direktor Produktentstehung & Qualität (Vice President Product Engineering & Quality)
 *) 4) Metabowerke GmbH - Metabo-Allee 1 - 72622 Nuertingen, Germany

18		(5x)	6.30 343
19		(5x)	6.30 325
20		(Cellulose)	6.31 933
21		(Polyester)	6.31 934
22		(Nano)	6.31 894
23		(HEPA)	6.30 326
24			344 098 98
25			6.30 311
26		(10x)	6.30 313
27		ø 35 mm 3,5 m	6.31 362
28		ø 35 mm 0,4 m	6.31 363
29		ø 35 mm	6.30 317
30		ø 35 mm 120 mm	6.30 320

31		ø 35 mm 450 mm	6.31 940
32		ø 35 mm 300 mm	6.30 322
33		ø 35 mm	6.30 244
34		ø 35 mm	6.30 245
35		ø 35 mm	6.30 323
36		ø 35 mm	6.30 324
37		ø 35 mm 370 mm	6.30321
38		ø 35 mm 270 mm	6.30 328
39			6.31 944
40		ø 27 mm 3,5 m	6.31 938
41		3,5 m	6.31 939
42		ø 35/58 mm	6.30 316

Originalbetriebsanleitung

1. Konformitätserklärung

Wir erklären in alleiniger Verantwortlichkeit: Diese Absauggeräte/Entstauber, identifiziert durch Type und Seriennummer *1), entsprechen allen einschlägigen Bestimmungen der Richtlinien *2) und Normen *3). Technische Unterlagen bei *4) - siehe Seite 3.

2. Bestimmungsgemäße Verwendung

ASR 35 L ACP:

L Der Sauger ist geeignet zum Aufsaugen von Staub und festen Körpern (Glasscherben, Nägel usw.) sowie von Flüssigkeiten jeder Art außer leicht entzündlichen und brennbaren Flüssigkeiten und Material das heißer als 60°C ist.

Der Sauger ist geeignet zum Abscheiden von trockenen, nicht brennbaren Stäuben, nicht brennbaren Flüssigkeiten, Holzstäuben und gefährlichen Stäuben mit Arbeitsplatzgrenzwerten $> 1 \text{ mg/m}^3$.

ASR 35 M ACP:

M Der Sauger ist geeignet für die Absaugung gesundheitsgefährdender Stäube der Staubklasse M. Gemäß EN 60335-2-69.

Der Sauger ist geeignet zum Abscheiden von trockenen, nicht brennbaren Stäuben, nicht brennbaren Flüssigkeiten, Holzstäuben und gefährlichen Stäuben mit Arbeitsplatzgrenzwerten $\geq 0,1 \text{ mg/m}^3$.

Arbeitsplatzgrenzwert und krebserzeugende Stoffe entnehmen Sie bitte der Arbeitsplatzgrenzwerte-Liste oder informieren Sie sich bei den Berufsgenossenschaften / Institutionen ihres Landes.

Das Ergebnis der staubtechnischen Prüfung bezieht sich nur auf das Ab- und Aufsaugen von trockenem Staub.

Der Sauger ist geeignet für den Einsatz als:

- Industriestaubsauger (IS) zum Aufsaugen von abgelagerten Stäuben.
- Entstauber (ENT) zum Absaugen von erzeugtem Schwebstaub von Materialbearbeitungsmaschinen.

Der Sauger ist geeignet für erhöhte Beanspruchung bei gewerblicher Verwendung z.B. im Handwerk, Installation, Baugewerbe, Industrie, Werkstätten, Maler, Gipser, Schreinereien, Holzbearbeitungsbetriebe. Gemäß EN 60335-2-69.

ASR 35 H ACP:

H Der Sauger ist geeignet für die Absaugung gesundheitsgefährdender und krankheitserregender Stäube der Staubklasse H. Gemäß EN 60335-2-69.

Der Sauger ist geeignet zum Abscheiden von trockenen, nicht brennbaren Stäuben, krebserzeugenden und krankheitserregenden Partikeln, sowie nicht brennbaren Flüssigkeiten, Holzstäuben und gesundheitsgefährlichen Stäuben mit Arbeitsplatzgrenzwerten $< 0,1 \text{ mg/m}^3$.

Arbeitsplatzgrenzwert und krebserzeugende Stoffe entnehmen Sie bitte der Arbeitsplatzgrenzwerte-Liste oder informieren Sie sich bei den Berufsgenossenschaften / Institutionen ihres Landes.

Das Ergebnis der staubtechnischen Prüfung bezieht sich nur auf das Ab- und Aufsaugen von trockenem Staub.

Der Sauger ist geeignet für den Einsatz als:

- Industriestaubsauger (IS) zum Aufsaugen von abgelagerten Stäuben.
- Entstauber (ENT) zum Absaugen von erzeugtem Schwebstaub von Materialbearbeitungsmaschinen.

Der Sauger ist geeignet für erhöhte Beanspruchung bei gewerblicher Verwendung z.B. im Handwerk, Installation, Baugewerbe, Industrie, Werkstätten, Maler, Gipser, Schreinereien, Holzbearbeitungsbetriebe. Gemäß EN 60335-2-69.

ASR 35 L ACP, ASR 35 M ACP und ASR 35 H ACP:

Dieses Gerät ist nicht dafür bestimmt, durch Personen mit eingeschränkten physischen, sensorischen oder geistigen Fähigkeiten oder mangels Erfahrung und/oder mangels Wissen benutzt zu werden, es sei denn, sie werden durch eine für ihre Sicherheit zuständige Person beaufsichtigt oder erhalten von ihr Anweisungen, wie das Gerät zu benutzen ist.

Beachten Sie die landesspezifischen Vorschriften, sowie die Angaben des Werkstoffherstellers.

Dieses Produkt ist für den gewerblichen Gebrauch bestimmt.

Es dürfen keine asbesthaltigen Stäube aufgesaugt werden.

Es dürfen keine brennbaren Stäube aufgesaugt werden.

Es dürfen keine brennbaren oder explosiven Lösungsmittel, mit Lösungsmittel getränktes Gut, explosionsgefährliche Stäube, Flüssigkeiten wie Benzin, Öl, Alkohol, Verdünnung bzw. Gut, das heißer ist als 60°C, aufgesaugt werden. Es besteht sonst Explosions- und Brandgefahr! Das Gerät darf nicht in die Nähe von entflammenden Gasen und Substanzen benutzt werden.

Für Schäden durch nicht bestimmungsgemäßen Gebrauch haftet allein der Benutzer.

Allgemein anerkannte Unfallverhütungsvorschriften und beigelegte Sicherheitshinweise müssen beachtet werden.

3. Allgemeine Sicherheitshinweise



Lesen Sie vor der Benutzung des Geräts die beiliegenden Sicherheitshinweise und die Gebrauchsanleitung aufmerksam und vollständig durch. Bewahren Sie alle beiliegenden Dokumente auf und geben Sie Ihr Gerät nur zusammen mit diesen Dokumenten weiter.



Vor dem Gebrauch müssen die Benutzer mit Informationen, Anweisungen und Schulungen für den Gebrauch des Gerätes und der Substanzen, für die es benutzt werden soll, einschließlich des sicheren Verfahrens der Beseitigung des aufgenommenen Materials, versorgt werden.

4. Spezielle Sicherheitshinweise



Beachten Sie die mit diesem Symbol gekennzeichneten Textstellen zu Ihrem eigenen Schutz und zum Schutz Ihres Geräts!

Niemals Kindern die Benutzung des Gerätes gestatten.

Kinder sollten beaufsichtigt werden, um sicherzustellen, dass sie nicht mit dem Gerät spielen.

Achtung! Nur das dem Gerät beiliegende oder das in der Gebrauchsanleitung festgelegte Zubehör verwenden. Die Verwendung anderen Zubehörs kann die Sicherheit beeinträchtigen.

Andere Arbeiten als hier beschrieben, dürfen nicht ausgeführt werden.

Bei Zweckentfremdung, unsachgemäßer Bedienung oder nicht fachgerechter Reparatur, wird keine Haftung für eventuelle Schäden übernommen.

Bei Nichtgebrauch des Gerätes, Schlauch am Gerät belassen, um zu verhindern, dass Staub unbeabsichtigt austritt. Bei ASR 35 M ACP, ASR 35 H ACP die Saugöffnung (13) mit Verschlussstopfen (12) verschließen, die Schlauchenden zusammenstecken, damit kein Staub austritt.

Geräte einschließlich Zubehör nicht in Betrieb nehmen wenn:

- Gerät erkennbare Schäden (Risse/Brüche) aufweist,
 - die Netzanschlussleitung defekt ist, oder Rissbildung bzw. Alterung aufweist,
 - Verdacht auf einen unsichtbaren Defekt (nach einem Sturz) besteht.
- Düse, Schlauch oder Rohr nicht auf Menschen oder Tiere richten.



WARNUNG - Bei Austritt von Schaum oder Wasser sofort abschalten. Behälter und ggf. Faltenfilter entleeren.

Nie auf das Gerät steigen oder sitzen.

Anschlussleitung und Schlauch immer so verlegen, dass keine Stolpergefahr besteht.

Anschlussleitung nicht über scharfe Kanten ziehen, knicken oder einklemmen.

Wenn die Anschlussleitung des Gerätes beschädigt wird, muss sie durch eine besondere

Anschlussleitung ersetzt werden.
Siehe Kapitel Reparatur.

Nur an eine Steckdose mit
Schutzkontakt anschließen.

Keine beschädigte
Verlängerungsleitung verwenden.

Netzstecker nie mit nassen
Händen einstecken oder abziehen.

Nur am Netzstecker, nie an der
Leitung ziehen.

WARNUNG - Die Steckdose am
Gerät darf nur für die in der
Gebrauchsanleitung festgelegten
Zwecke verwendet werden.

Gerät nicht unbeaufsichtigt lassen.
Bei längerer Arbeitsunterbrechung
Netzstecker ziehen.

Der Sauger darf im Freien nicht
unter nassen Bedingungen
verwendet oder aufbewahrt
werden.

ACHTUNG - Diese Maschine darf
nur in Innenräumen aufbewahrt
werden.

Säure, Azeton und Lösungsmittel
können Geräteteile anätzen.

 Vor jeder Wartung, dem
Reinigen des Gerätes und
nach jedem Gebrauch das Gerät
ausschalten und Netzstecker
ziehen.

Dampfstrahlgeräte und Hoch-
druckreiniger dürfen zur Reinigung
des Saugers nicht verwendet
werden.

Das Deckelinnere ist immer
trocken zu halten.

Verkeimung durch langfristig nicht
erfolgte Reinigung, speziell beim
Einsatz in lebensmittelverarbei-
tenden Betrieben: Immer sofort

nach Gebrauch das Gerät reinigen
und desinfizieren.

Gerät nie bei Regen oder Gewitter
im Freien öffnen.

Gerät bei tiefen Temperaturen
nicht im Freien benutzen.

Das Gerät darf nicht in explosions-
gefährdeten Räumen betrieben
werden.



Auf sicheren Stand des Saugers
achten.

Es muss eine ausreichende
Luftwechselrate L in dem Raum
vorhanden sein, wenn die Abluft in
den Raum zurückgeht. Beachten
Sie Ihre nationale Bestimmung.

Gerätesteckdose trocken halten
und keiner Feuchtigkeit aussetzen.

Keine Verlängerungskabel zwis-
chen Sauger und Elektrowerkzeug
stecken.

Bei der Verwendung der Gerätes-
teckdose Sauger in trockener
Umgebung verwenden.

 **Achtung!** Dieses Gerät enthält
 gesundheitsschädlichen
Staub. Leerungs- und
Wartungsvorgänge, einschließlich
der Beseitigung der
Staubsammelbehälter, dürfen nur
von Fachleuten durchgeführt
werden, die entsprechende
Schutzausrüstung tragen.

 **Warnung vor allgemeiner
Gefahr!**

 **Vorsicht!** Benutzen Sie das
Gerät nicht, ohne die
Gebrauchsanleitung gelesen zu
haben!

WARNUNG - Bedienungsper-
sonen müssen angemessen in den

Gebrauch dieser Sauger unterwiesen werden.

Spezielle Sicherheitshinweise für ASR 35 M ACP:

Warnschild für Maschinen der Staubklasse M:



Bei Leerungs- und Wartungsvorgängen beachten: Das Gerät vor dem Öffnen reinigen. Tragen sie eine Staubmaske. Vermeiden Sie, dass unbeteiligte Personen mit Staub belastet werden. Für örtliche gefilterte Zwangsentlüftung sorgen. Anschließend den Wartungsbereich reinigen. Nicht ohne das vollständige Filtrationssystem betreiben. (Filterkassetten und PE-Entsorgungsbeutel).

Die Prüfung nach EN 60335 Teil 1 und 69 ergab, dass die sicherheitstechnischen Anforderungen in Bezug auf die elektrische Sicherheit auch beim Aufsaugen eines Wasser-Luft-Gemisches erfüllt sind.

Spezielle Sicherheitshinweise für ASR 35 H ACP:

Warnschild für Maschinen der Staubklasse H:



ACHTUNG: Dieses Gerät enthält gesundheitsschädlichen Staub. Leerungs- und Wartungsvorgänge einschließlich der Beseitigung der

Staubsaugerbehälter dürfen nur von Fachleuten durchgeführt werden, die entsprechende Schutzausrüstung tragen. Nicht ohne das vollständige Filtrationssystem betreiben.

Bei Leerungs- und Wartungsvorgängen beachten: Das Gerät vor dem Öffnen reinigen. Tragen sie eine Staubmaske. Vermeiden Sie, dass unbeteiligte Personen mit Staub belastet werden. Für örtliche gefilterte Zwangsentlüftung sorgen. Anschließend den Wartungsbereich reinigen. Nicht ohne das vollständige Filtrationssystem betreiben. (Filterkassetten und PE-Entsorgungsbeutel).

Die Prüfung nach EN 60335 Teil 1 und 69 ergab, dass die sicherheitstechnischen Anforderungen in Bezug auf die elektrische Sicherheit auch beim Aufsaugen eines Wasser-Luft-Gemisches erfüllt sind.

WARNUNG - Filterkassetten nach Entnahme aus der Maschine nicht mehr benutzen.

Spezielle Sicherheitshinweise für ASR 35 L ACP:

Warnschild für Maschinen der Staubklasse L:



Das Gerät ist geeignet zum Absaugen leicht gesundheitsgefährdender Stoffe. Das Gerät ist nicht geeignet zur

Reduzierung von Holzstaub in der Atemluft.

Stäube von Materialien wie bleihaltigem Anstrich, einigen Holzarten, Mineralien und Metall können gesundheitsschädlich sein. Berühren oder Einatmen der Stäube können allergische Reaktionen und/oder Atemwegserkrankungen des Benutzers oder in der Nähe befindlicher Personen hervorrufen. Bestimmte Stäube wie Eichen- oder Buchenstaub gelten als krebserzeugend, besonders in Verbindung mit Zusatzstoffen zur Holzbehandlung (Chromat, Holzschutzmittel).

5. Überblick

Siehe Seite 3.

- 1 Saugleistungsregler *
- 2 Drehschalter Ein/Aus/Automatik/ACP
- 3 Volumenstrom-Kontrollanzeige
- 4 Steckdose für Elektrowerkzeug
- 5 Drehschalter zur Wahl des Absaugschlauch-Durchmessers *
- 6 PE-Entsorgungsbeutel *
- 7 Vlies-Filterbeutel *
- 8 Kabelhalter (nach hinten klappen und die Netzanschlussleitung daran aufhängen)
- 9 Oberteil
- 10 Rastverschluss
- 11 Behälter
- 12 Verschlussstopfen (nur für ASR 35 M ACP, ASR 35 H ACP) *
- 13 Saugöffnung
- 14 Riegel (zum Öffnen der Haube für Filterkassetten-Wechsel)
- 15 Verriegelungsknopf
- 16 Motorschutzfilter
- 17 Filterkassette (nach IFA C)

* ausstattungsabhängig / nicht im Lieferumfang enthalten

6. Inbetriebnahme

⚠ Vergleichen Sie vor Inbetriebnahme, ob die auf dem Typenschild angegebene Netzspannung und Netzfrequenz mit den Daten Ihres Stromnetzes übereinstimmen.

6.1 Verschlussstopfen befestigen (nur bei ASR 35 M ACP, ASR 35 H ACP)

Die Kette des Verschlussstopfens (12) in der Bohrung der Saugöffnung (13) einhängen.

6.2 Vlies-Filterbeutel einsetzen

⚠ Zulässig bei Geräten der Staubklasse L und M (zur staubarmen Entsorgung)

Wir empfehlen die Verwendung von Vlies-Filterbeuteln bei:

- Anwendungen, wo kleine Mengen von Feinstaub entstehen (z.B. An- und Abschleifen von Farb- und Lackbeschichtungen, Absaugen von kurzen Bohrarbeiten mit geringen Durchmesser < 10 mm, etc.).
 - Einsatz von Maschinen, wie z.B.: Oberfräsen, Hobelmaschinen, kleinen Schleifmaschinen, etc.
- Bei Verwendung eines Vlies-/Papierfilterbeutels ist die Filterabreinigung ohne Funktion.

Gerät ausschalten, Netzstecker ziehen, Rastverschlüsse (10) öffnen. Oberteil (9) vom Behälter (11) nehmen.

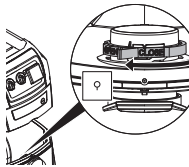

Den roten Drehschieber (im Innern der Ansaugöffnung) bis zum Anschlag verdrehen: der Text „CLOSE“ zeigt nach oben zur Markierung ▲.

Vlies-Filterbeutel am Flansch fassen und mit seiner Öffnung, zuerst über die Rastnase am unteren Teil der Saugöffnung führen, dann bis zum Anschlag auf die Saugöffnung aufstecken. Oberteil wieder auf Behälter setzen, Rastverschlüsse schließen.

6.3 PE-Entsorgungsbeutel einsetzen

⚠ Zwingend erforderlich bei Geräten der Staubklasse H (zur staubfreien Entsorgung). Zulässig bei Geräten der Staubklasse L und M.

Wir empfehlen die Verwendung von PE-Entsorgungsbeuteln bei:

- Anwendungen, bei denen größere Mengen von Feinstaub entstehen (z.B. Abfräsen von Putzflächen, An- und Abschleifen von Estrichen, etc.).
- Einsatz von Maschinen, wie z.B.: Sanierungsfräsen, Sanierungsschleifern, Trockenbauschleifern, Mauernutfräsen, etc.

Bei Verwendung eines PE-Entsorgungsbeutels ist die Filterabreinigung bei entsprechenden Materialien (siehe Empfehlung) einzuschalten (Funktion AR / IR).

Gerät ausschalten, Netzstecker ziehen, Rastverschlüsse (10) öffnen. Oberteil (9) vom Behälter (11) nehmen.

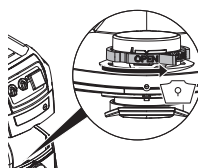

Den roten Drehschieber (im Innern der Ansaugöffnung) bis zum Anschlag verdrehen: der Text „OPEN“ zeigt nach oben zur Markierung ▲.

PE-Entsorgungsbeutel (6) am Flansch fassen und mit seiner Öffnung, zuerst über die Rastnase am unteren Teil der Saugöffnung führen, dann bis zum Anschlag auf die Saugöffnung aufstecken.

Den PE-Entsorgungsbeutel (6) gleichmäßig auf dem Behälterboden ausbreiten. Die Ränder des PE-Entsorgungsbeutels so über den Behälterrand legen, dass der PE-Entsorgungsbeutel vom aufgesetzten Oberteil (5) rundherum festgeklemmt wird.

7. Das Gerät

7.1 Ein-/Ausschalten, Automatik, ACP

Die gewünschte Betriebsart am **Schalter (2)** wählen:

Stellung „0“:

- OFF • Sauger ist ausgeschaltet

Stellung „I“:

- ON • Sauger ist eingeschaltet
- ACP* ist ausgeschaltet

Stellung „IR“:

- ON + • Sauger ist eingeschaltet
- ACP* ist eingeschaltet

Stellung „AR“:

- Ein-/Ausschaltautomatik: Der Sauger wird von einem an der Steckdose (4) angeschlossenen Elektrowerkzeug ein- bzw. ausgeschaltet. (Hinweis: Nach Ausschalten des Elektrowerkzeugs läuft der Sauger für ca. 10 Sekunden nach. Dadurch wird verhindert, dass Staub im Schlauch bleibt.)
- ACP* ist eingeschaltet

* **ACP** (Automatische Rüttelfunktion): automatische Filterreinigung beim Einschalten und wenn ein bestimmter Unterdruckwert erreicht ist. Für stets freie Filter ohne Arbeitsunterbrechung.

7.2 Steckdose (2)

Die Steckdose (4) ist nur für den Anschluss eines Elektrowerkzeugs vorgesehen.

Die maximal zulässige Stromaufnahme (von Sauger und angeschlossenen Gerät) darf in Summe den Wert I_{max} (siehe Tabelle, Seite 2) nicht überschreiten.

Achtung! Elektrowerkzeug muss beim Einstecken ausgeschaltet sein. Die Steckdose steht bei eingestecktem Netzstecker unabhängig von der Schalterstellung immer unter Spannung.

Steht Schalter (2) auf Stellung „0“ kann die Steckdose als Verlängerungsleitung (z.B. für Leuchte) genutzt werden.

Steht Schalter (2) auf Stellung „AR“ wird der Sauger von einem an der Steckdose (4) angeschlossenen Elektrowerkzeug ein- bzw. ausgeschaltet.

7.3 Saugleistungsregler (nur ASR 35 L ACP)

Mit dem Saugleistungsregler (1) können Sie die Motordrehzahl und damit die Saugleistung stufenlos an die Arbeitsbedingungen anpassen.

7.4 Volumenstrom-Kontrollanzeige

Bei vollem Behälter und/oder Verstopfungen am Saugschlauch leuchtet die Volumenstrom-Kontrollanzeige (3). Bei ASR 35 M ACP und ASR 35 H ACP ertönt zusätzlich ein akustisches Signal.

7.5 Drehschalter zum Einstellen des Saugschlauch-Durchmessers (nur ASR 35 M ACP, ASR 35 H ACP)

Stellen sie am Drehschalter (5) den Saugschlauch-Durchmesser des angebrachten Saugschlauches ein.

Steht Schalter (2) auf Stellung „AR“ oder auf „IR“, wird der Volumenstrom überwacht.

Beim Unterschreiten eines bestimmten Volumenstrom-Wertes werden die Filterkassetten (17) automatisch abgerüttelt, ohne dass die Saugleistung nachläßt. Bleibt der Wert trotzdem unterschritten, leuchtet die Volumenstrom-Kontrollanzeige und bei Schalterstellung „AR“ ertönt zusätzlich ein akustisches Signal, als Hinweis, dass der Behälter geleert, bzw. der Vlies-Filterbeutel (7) oder der PE-Entsorgungsbeutel (6) gewechselt werden muss.

Ø 35 mm => 70 m³/h

Ø 27 mm => 41 m³/h

Ø 19 mm => 20 m³/h

Hinweis: Bei einem Saugschlauch-Durchmesser von 19 mm oder kleiner und ungünstigen Strömungsbedingungen im Saugschlauch kann es u. U. vorkommen, dass die Volumenstrom-Kontrollanzeige (3) blinkt und das akustische Signal ertönt, obwohl der Vlies-Filterbeutel noch nicht entleert werden muss. In diesem Fall, den Schlauch gerade auslegen, reinigen.

Hinweis: Wenn es erforderlich ist, wegen eines Stauberzeugers (z.B. kleiner Durchmesser des Absaugkanals im Stauberzeuger, aber großer Saugschlauch-Durchmesser) den Drehschalter (5) auf einen kleineren Wert zu stellen, ist kein ausreichender Staubtransport im Saugschlauch gewährleistet. Es muss nach jedem Arbeitsgang der Saugschlauch vom Stauberzeuger abgezogen werden, um diesen freizusaugen.

8. Benutzung

8.1 Trockensaugen

Nur mit trockenem Filter, Gerät und Zubehör saugen. Im feuchten Zustand kann Staub haften bleiben und verkrusten.

Vlies-Filterbeutel (7) oder PE-Entsorgungsbeutel (6) immer zusammen mit Filterkassetten (17) verwenden.

8.2 Nassaugen

 Gerät niemals ohne eingesetzte Filterkassetten (17) betreiben. Das Gerät kann zerstört werden. Außerdem kann Wasser austreten.

Vlies-Filterbeutel (7) oder PE-Entsorgungsbeutel (6) können eingesetzt werden. Die Filterkassetten (17) sind zum Nassaugen geeignet.

Vor dem Nassaugen trockenes Sauggut entfernen. Dadurch wird eine starke Verschmutzung und Verkrustung vermieden.

Der eingebaute Wassersensor schaltet den Motor bei vollem Behälter ab. Gerät entleeren. Wird das Gerät nicht ausgeschaltet, bleibt weiterhin der Wiederanlaufschutz wirksam. Erst nach dem Abschalten und dem erneuten Einschalten ist das Gerät wieder betriebsbereit.

Nach dem Abschalten kann etwas Wasser aus dem Schlauch zurücklaufen.

Vor dem Entleeren zuerst den Saugschlauch aus der Flüssigkeit nehmen.

Bei anschließendem Trockensaugen trockene Filter einsetzen. Bei häufigem Wechsel zwischen Trocken- und Nassaugen empfehlen wir den Einsatz eines zweiten (Tausch-) Filters (vorzugsweise Filterkassetten aus Polyester). Filter, Behälter und Zubehör trocknen lassen, damit Staub nicht an feuchten Teilen haften bleibt.

8.3 Hinweise speziell für ASR 35 M ACP, ASR 35 H ACP

Verwendung als Industriestaubsauger (IS):
Schalter (2) auf Stellung „AR“ stellen.

Drehschalter (5) auf Ø 35 mm einstellen.

Beim Unterschreiten des Volumenstrom-Wertes, leuchtet die Volumenstrom-Kontrollanzeige, als Hinweis, dass der Behälter geleert, bzw. der Vlies-Filterbeutel (7) oder der PE-Entsorgungsbeutel (6) gewechselt werden muss.

Verwendung als Entstauber (ENT):

Der Entstauber darf nur mit einer einzigen Staubquelle verbunden werden.

Schalter (2) auf Stellung „AR“ stellen.

Stellen sie am Drehschalter (5) den Saugschlauch-Durchmesser des angebrachten Saugschlauches ein. Detail-Informationen siehe Kapitel 7.5.

Das ausgeschaltete Elektrowerkzeugs an die Steckdose (4) anschließen. Siehe Kapitel 7.2.

Beim Unterschreiten eines bestimmten Volumenstrom-Wertes werden die Filterkassetten (17) automatisch abgerüttelt, ohne dass die Saugleistung nachläßt. Bleibt der Wert trotzdem unterschritten, leuchtet die Volumenstrom-Kontrollanzeige und es ertönt zusätzlich ein akustisches Signal, als Hinweis, dass der Behälter geleert, bzw. der Vlies-Filterbeutel (7) oder der PE-Entsorgungsbeutel (6) gewechselt werden muss.

8.4 Transport

Bei ASR 35 L ACP, Schlauch am Gerät belassen, um zu verhindern, dass Staub unbeabsichtigt austritt.

Bei ASR 35 M ACP, ASR 35 H ACP: Die Saugöffnung (13) mit Verschlussstopfen (12) verschließen, die Schlauchenden zusammenstecken, damit kein Staub austritt.

Saugschlauch um Sauger legen.

Zubehör in geeignete Kunststoffbeutel stecken und verschließen.

Netzanschlussleitung am Kabelhalter (8) aufhängen.

Oberteil (9) muss sicher mit Behälter (11) verbunden sein - prüfen Sie, dass die Rastverschlüsse (10) geschlossen sind.

9. Reinigung

9.1 Allgemeine Reinigungshinweise

Behälter und Zubehör mit Wasser reinigen. Oberteil (9) mit feuchtem Tuch abwischen.

Achtung! Dieses Gerät enthält gesundheitsschädlichen Staub. Leerungs- und Wartungsvorgänge, einschließlich der Beseitigung der Staubsammelbehälter, dürfen nur von Fachleuten durchgeführt werden, die entsprechende Schutzausrüstung tragen.

Behälterentleerung

 Nur zulässig bei Stäuben mit Arbeitsplatzgrenzwerten > 1mg/m³ (ASR 35 L ACP)

- Netzstecker ziehen.
- Rastverschlüsse (10) öffnen. Oberteil (9) vom Behälter (11) nehmen.
- Behälter auskippen.

Vlies-Filterbeutel entsorgen (staubarme Entsorgung)

- Netzstecker ziehen.
- Mundschutz anziehen.
- Rastverschlüsse (10) öffnen. Oberteil (9) vom Behälter (11) nehmen.
- Vlies-Filterbeutel (7) vorsichtig von Saugöffnung (13) nach hinten herausziehen. Flansch des Vlies-Filterbeutels durch Umklappen des Deckels verschließen.
- Sauggut gemäß den gesetzlichen Bestimmungen entsorgen.
- Neuen Vlies-Filterbeutel einsetzen (siehe Kapitel 6.2).

PE-Entsorgungsbeutel entsorgen (staubfreie Entsorgung)

- Netzstecker einstecken.
- Sauger einschalten und Filter abrütteln: Schalter (2) auf Stellung „IR“ stellen.
- Sauger ausschalten: Schalter (2) auf Stellung „0“ stellen.
- Mundschutz anziehen.
- ASR 35 M ACP, ASR 35 H ACP: Saugschlauch entfernen, Saugöffnung (13) mit Verschlussstopfens (12) verschließen.

de DEUTSCH

- Rastverschlüsse (10) öffnen. Oberteil (9) vom Behälter (11) nehmen. Vor dem Abstellen des Oberteils Schalter (2) auf Stellung „I“ stellen, damit evtl. abfallender Staub angesaugt wird.
- PE-Entsorgungsbeutel (6) vorsichtig von Saugöffnung (13) nach hinten herausziehen. Flansch des PE-Entsorgungsbeutels durch Umklappen des Deckels verschließen.
- Sauggut gemäß den gesetzlichen Bestimmungen entsorgen.
- Neuen PE-Entsorgungsbeutel einsetzen (siehe Kapitel 6.3).

9.2 Spezielle Reinigungshinweise für ASR 35 M ACP, ASR 35 H ACP

Bei Maschinen der Klasse M / H sollte das Äußere der Maschine durch Staubabsaugverfahren gereinigt und sauber abgewischt werden oder mit Abdichtmitteln behandelt werden, bevor sie aus dem gefährlichen Gebiet genommen werden. Alle Maschinenteile müssen als verunreinigt angesehen werden, wenn sie aus dem gefährlichen Gebiet genommen werden, und geeignete Handlungen müssen vorgenommen werden, um eine Staubverteilung zu vermeiden. Bei der Durchführung von Wartungs- oder Reparaturarbeiten müssen alle verunreinigten Gegenstände, die nicht zufrieden stellend gereinigt werden können, entsorgt werden. Solche Gegenstände müssen in undurchlässigen Beuteln in Übereinstimmung mit den gültigen Bestimmungen für die Beseitigung solchen Abfalls entsorgt werden.

10. Wartung

10.1 Allgemeine Hinweise

 Vor jeder Wartung, das Gerät ausschalten und Netzstecker ziehen. Gegen unbeabsichtigtes Einstecken sichern.

 Das Gerät reinigen (siehe Kapitel 9.).

Zur Wartung durch den Benutzer muss der Sauger auseinandergenommen, gereinigt und gewartet werden, soweit es durchführbar ist, ohne dabei eine Gefahr für das Wartungspersonal und andere Personen hervorzurufen.

Vorsichtsmaßnahmen

Geeignete Vorsichtsmaßnahmen beinhalten Reinigung vor der Demontage, Vorsorge treffen für örtliche gefilterte Zwangsentlüftung, an der der Sauger demontiert wird, Reinigung des Wartungsbereichs und geeignete persönliche Schutzausrüstung.

10.2 Nachlassen der Saugleistung

Bei Nachlassen der Saugleistung folgende Maßnahmen durchführen:

1. Abreinigen der Filterkassetten durch Einschalten des elektromagnetischen Rüttlers (Schalter (2) auf Stellung „IR“ stellen).
2. Behälter leeren oder Vlies-Filterbeutel (7) bzw. PE-Entsorgungsbeutel (6) austauschen.
3. Filterkassetten (17) erneuern.

10.3 Filterkassetten (17) erneuern

Filterkassetten (17) vor dem Filterwechsel noch einmal durch Einschalten des elektromagnetischen Rüttlers abrütteln (Schalter (2) auf Stellung „IR“ stellen).

Mit Münze oder ähnlichem Gegenstand den Verriegelungsknopf (15) am Riegel (14) um 90° gegen den Uhrzeigersinn drehen und Riegel (14) nach hinten drücken. Haube aufklappen und die Filterkassetten (17) nach oben herausnehmen. Die entnommenen Filterkassetten sofort in einen staubdichten Kunststoffbeutel verschließen und bestimmungsgemäß entsorgen. Neue Filterkassetten einsetzen, dabei auf sauberen und festen Sitz der Filter achten.

10.4 Motorschutzfilter

Motorschutzfilter regelmäßig prüfen. Sollte der Motorschutzfilter (16) verschmutzt sein, weist dies auf defekte Filterkassetten (17) hin:

- Filterkassetten (17) erneuern.
- Der Motorschutzfilter (16) erneuern, bzw. unter fließendem Wasser auswaschen, trocknen und wiedereinsetzen.

10.5 Wassersensor

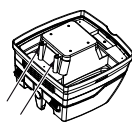

ACHTUNG - Den Wassersensor regelmäßig reinigen und auf Anzeichen einer Beschädigung untersuchen.

10.6 Technische Überprüfung bei ASR 35 M ACP, ASR 35 H ACP

Es ist mindestens jährlich vom Hersteller oder einer unterwiesenen Person eine staubtechnische Überprüfung durchzuführen, z.B. auf Beschädigung des Filters, Dichtigkeit des Gerätes und Funktion der Kontrolleinrichtung.

Zur Wartung durch den Benutzer muss der Sauger auseinandergenommen, gereinigt und gewartet werden, soweit es durchführbar ist, ohne dabei eine Gefahr für das Wartungspersonal und andere Personen hervorzurufen.

Vorsichtsmaßnahmen

Geeignete Vorsichtsmaßnahmen beinhalten Reinigung vor der Demontage, Vorsorge treffen für örtliche gefilterte Zwangsentlüftung, an der der Sauger demontiert wird, Reinigung des Wartungsbereichs und geeignete persönliche Schutzausrüstung.

Bei der Durchführung von Wartungs- oder Reparaturarbeiten müssen alle verunreinigten Gegenstände, die nicht zufrieden stellend gereinigt werden können, entsorgt werden. Solche Gegenstände müssen in undurchlässigen Beuteln in Übereinstimmung mit den gültigen Bestimmungen für die Beseitigung solchen Abfalls entsorgt werden.

ANMERKUNG: Zusätzlich sollte bei Saugern der Klasse H die Wirksamkeit des Saugers jährlich überprüft werden.

11. Störungsbeseitigung

Wenn die Volumenstrom-Kontrollanzeige (3) oder ein akustische Signal (nur bei ASR 35 M ACP, ASR 35 H ACP) ertönt, ist dies ein Zeichen dafür, dass der Vlies-Filterbeutel entleert werden muss.

Nachlassen der Saugleistung:

Beachten Sie die Hinweise im Kapitel Reinigung.

- Filterkassetten (17) verschmutzt? - reinigen.
- Vlies-Filterbeutel (7) voll? - wechseln.
- PE-Entsorgungsbeutel (6) voll? - wechseln.
- Behälter (11) voll? - entleeren.
- Motorschutzfilter (16) zugesetzt? - Siehe Kapitel 10..
- Düse, Rohre oder Schlauch verstopft? - reinigen.

Gerät läuft nicht an:

- Stecker in der Steckdose?
- Netz spannungslos?
- Netzleitung in Ordnung?
- Gerätehaube richtig verschlossen?
- Wassersensor hat abgeschaltet? - Behälter entleeren; aus- und wieder einschalten.
- Schalter (2) auf Stellung „AR“? - Auf „I“ oder „IR“ stellen. Siehe Kapitel 7.1.
- Der Sauger wird von einem Elektrowerkzeug nicht ein- bzw. ausgeschaltet, obwohl Schalter (2) auf Stellung „AR“ steht. - Elektrowerkzeug an der Steckdose (4) einstecken.

Staub im Behälter bei eingesetztem Vlies-Filterbeutel:

- Position des Drehschiebers falsch. Siehe Kapitel 6.2.

PE-Entsorgungsbeutel wird an die Filterkassetten (17) angesaugt:

- Position des Drehschiebers falsch. Siehe Kapitel 6.3.

 **Keine Eingriffe in das Gerät vornehmen.**
Wenden Sie sich an eine autorisierte Werkstatt oder den Metabo-Kundendienst (siehe Kapitel 13. Reparatur)

12. Zubehör

Verwenden Sie nur original Metabo Zubehör.

Wenn Sie Zubehör benötigen, wenden Sie sich bitte an Ihren Händler.

Siehe Seite 4.

- 18 Vlies-Filterbeutel (für Geräte der Klasse L und M)
5 Stück = 1 Satz
- 19 PE-Entsorgungsbeutel (für Geräte der Klasse L, M und H)
5 Stück = 1 Satz
- 20 Filterkassette aus Papier (für Geräte der Klasse L und M)
2 Stück = 1 Satz
- 21 Filterkassette aus Polyester (für Geräte der Klasse L und M)
2 Stück = 1 Satz

- 22 Nano-Filterkassette aus Polyester (für Geräte der Klasse L und M)
2 Stück = 1 Satz
- 23 HEPA-Filterkassette (für Geräte der Klasse H)
2 Stück = 1 Satz
- 24 Motorschutzfilter (1 Stück) Es müssen 2 Stück bestellt werden.
- 25 Fahrbügel
- 26 Kabelclips (10 Stück)
- 27 Saugschlauch
- 28 Saugrohre (2 Stück)
- 29 Zwischenstück
- 30 Saugdüse
- 31 Bodendüse (Metallausführung)
- 32 Universaldüse
- 33 Universalbürste
- 34 Polsterbürste
- 35 Fugendüse
- 36 Gummidüse
- 37 Bodendüsen-Set (mit Bodeneinsatz und Einsatz zum Nassaugen)
- 38 Mehrzweckdüse
- 39 Absaugset Elektrowerkzeuge
- 40 Saugschlauch
- 41 Saugschlauch (antistatisch)
- 42 Übergangsstück

13. Reparatur

Reparaturen an Geräten dürfen nur durch eine Elektrofachkraft ausgeführt werden!

Nur original Metabo-Ersatzteile verwenden.

Mit reparaturbedürftigen Metabo Elektrowerkzeugen wenden Sie sich bitte an Ihre Metabo-Vertretung. Adressen siehe www.metabo.com.

Ersatzteillisten können Sie unter www.metabo.com herunterladen.

14. Umweltschutz

Metaboverpackungen sind 100% recyclingfähig.

Ausgediente Geräte und Zubehör enthalten große Mengen wertvoller Roh- und Kunststoffe, die ebenfalls einem Recyclingprozess zugeführt werden können.

Diese Gebrauchsanleitung ist auf chlorfrei gebleichtem Papier gedruckt.

 Nur für EU-Länder: Werfen Sie Geräte nicht in den Hausmüll! Gemäß Europäischer Richtlinie 2002/96/EG über Elektro- und Elektronik-Altgeräte und Umsetzung in nationales Recht müssen verbrauchte Geräte getrennt gesammelt und einer umweltgerechten Wiederverwertung zugeführt werden.

15. Technische Daten

Erläuterungen zu den Angaben auf Seite 2.

Änderungen im Sinne des technischen Fortschritts vorbehalten.

de DEUTSCH

K	= Staubklasse. Gemäß EN 60335-2-69.
A	= Außenmaße
U	= Netzspannung
F	= Netzfrequenz
A	= Stromaufnahme
N	= Netzanschlussleitung
P ₁	= Nennaufnahmeleistung
A _F	= Filterfläche (2 Filterkassetten)
p _{U1}	= max. Unterdruck (am Schlauch)
p _{U2}	= max. Unterdruck (am Gebläse)
V _{I/s1}	= max. Volumenstrom (am Schlauch)
V _{I/s2}	= max. Volumenstrom (am Gebläse)
D _{max1}	= max. Durchflussmenge (am Schlauch)
D _{max2}	= max. Durchflussmenge (am Gebläse)
V	= max. Behältervolumen
m	= Gewicht (ohne Nertzakabel)

Typische A-bewertete Schallpegel
(IEC 60335-2-69):

L _{pA}	= Schalldruckpegel
L _{WA}	= Schalleistungspegel

Beim Arbeiten kann der Geräuschpegel 80 dB(A)
überschreiten.



Gehörschutz tragen!

Messwerte ermittelt gemäß EN 60704.

~ Wechselstrom

Die angegebenen technischen Daten sind
toleranzbehaftet (entsprechend den jeweils
gültigen Standards).

Original Instructions

1. Declaration of Conformity

We, being solely responsible: Hereby declare that these extraction units/dust extractors, identified by type and serial number *1), meet all relevant requirements of directives *2) and standards *3). Technical documents for *4) - see Page 3.

For UK only:

UK We as manufacturer and authorized person to
CA compile the technical file, see *4) on page 3, hereby declare under sole responsibility that these dust extractors, identified by type and serial number *1) on page 3, fulfill all relevant provisions of following UK Regulations S.I. 2016/1091, S.I. 2008/1597, S.I. 2012/3032 and Designated Standards EN 60335-1:2012/A11:2014, EN 60335-2-69:2012, EN IEC 63000:2018.

2. Specified Use

ASR 35 L ACP:

L The vacuum cleaner is suitable for the vacuuming of dust, solid materials (broken glass, nails etc.), liquids of any kind with the exception of highly inflammable, combustible liquids and material that is hotter than 60 °C.

The vacuum cleaner is suited for the separation of dry, non-flammable dust, non-flammable liquids, wood dust and dangerous dust with workplace limit values $> 1 \text{ mg/m}^3$.

ASR 35 M ACP:

M The vacuum cleaner is suitable for vacuuming dust that is harmful to health (dust class M), in accordance with EN 60335-2-69.

The vacuum cleaner is suited for the separation of dry, non-flammable dust, non-flammable liquids, wood dust and dangerous dust with workplace limit values $\geq 0.1 \text{ mg/m}^3$.

For occupational exposure limits and carcinogenic materials, see the list of occupational exposure limits or contact your local professional and accident prevention associations for information.

The results of the dust test only refer to the extraction or vacuuming of dry dust.

The vacuum cleaner is suitable for use as:

- Industrial vacuum cleaner (IS) for vacuuming deposited dust.
- Dust extractor (ENT) for extracting airborne dusts from material processing machines.

The vacuum cleaner is suitable for the demanding requirements of industrial and commercial applications e.g. in the areas of craft and trade, installation work, construction, industry, workshops, painting and plastering, joinery, woodworking. As per EN 60335-2-69.

ASR 35 H ACP:

H The vacuum cleaner is suitable for vacuuming dusts, which are harmful to health and pathogenic, dust class H, in accordance with EN 60335-2-69.

The vacuum cleaner is suited for the separation of dry, non-flammable dust, carcinogenic and pathogenic particles, as well as non-flammable liquids, wood dust and hazardous dust with workplace limit values $< 0.1 \text{ mg/m}^3$.

For occupational exposure limits and carcinogenic materials, see the list of occupational exposure limits or contact your local professional and accident prevention associations for information.

The results of the dust test only refer to the extraction or vacuuming of dry dust.

The vacuum cleaner is suitable for use as:

- Industrial vacuum cleaner (IS) for vacuuming deposited dust.
- Dust extractor (ENT) for extracting airborne dusts from material processing machines.

The vacuum cleaner is suitable for the demanding requirements of industrial and commercial applications e.g. in the areas of craft and trade, installation work, construction, industry, workshops, painting and plastering, joinery, woodworking. As per EN 60335-2-69.

ASR 35 L ACP, ASR 35 M ACP and ASR 35 H ACP:

This device is not designed for use by persons (including children) with physical, sensory or mental disabilities, or with insufficient experience and/or knowledge, unless they are supervised by a person responsible for their safety, or have received instructions on how to use the device by this person.

Pay attention to the country-specific regulations, as well as the specifications of the material producer.

This product is designed for industrial use.

Dust containing asbestos must not be vacuumed.

Inflammable dust must not be vacuumed.

No inflammable or explosive solvents, material saturated with solvent, dust that represents an explosion hazard, liquids such as petrol, oil, alcohol, thinner or material that is hotter than 60 °C are allowed to be vacuumed. This would cause an explosion and fire hazard! You are not allowed to use the device in the vicinity of inflammable gases or substances.

The user bears sole responsibility for any damage caused by inappropriate use.

Generally accepted accident prevention regulations and the enclosed safety information must be observed.

3. General Safety Instructions



Before using the device, carefully read through and familiarise yourself with all the enclosed safety information and the Operating Instructions. Keep all enclosed documentation for future reference, and ensure that you only pass on your vacuum clean together with this documentation.



Before using the device, the user must receive information, instructions and training material on using the device and the materials for which it is to be used (including details on safe disposal of the extracted material).

4. Special Safety Instructions



For your own protection and for the protection of your vacuum cleaner, pay attention to all parts of the text that are marked with this symbol!

Never allow children to use the device.

Children should be supervised to ensure that they do not play with the tool.

Caution! Only use accessories that are included with the device or specified operating Instructions. The use of other accessories may impair safety.

You must not perform any work other than that described here.

In the event of misuse, improper operation or unprofessional repair work no liability shall be assumed by us for any damage incurred.

When the device is not in use, leave the hose on the device to

prevent dust accidentally escaping. In the case of ASR 35 M ACP, ASR 35 H ACP, seal the suction opening (13) with a sealing plug (12) and join the hose ends to prevent dust from escaping.

Do not operate devices or accessories under the following conditions:

- If the device has recognisable damage (cracks/breaks),
- If the mains connection lead is defective or shows signs of cracking or ageing,
- If there is a suspected non-visible defect (after a fall).

Do not point the nozzle, hose or tube at people or animals.



WARNING - If any foam or water egresses, switch off immediately. Empty the container and, if need be, the pleated filter.

Never sit or stand on the device.

Always set up the connection lead and hose so there is no danger of tripping.

Do not pull the connection lead over any sharp edges and do not kink or pinch it.

If the connection lead of the device is damaged, it must be replaced by a special connection lead. See the chapter on Repairs.

Always connect to a socket with protective contact.

Do not use any damaged extension leads.

Never insert or remove the mains plug with wet hands.

Only pull on the mains plug, not on the lead.

WARNING - The plug socket on the device must be used only for the purposes defined in the operating Instructions.

Do not leave the device unattended. If there is a long work interruption, disconnect the mains plug.

The vacuum cleaner should not be used or stored outside in wet conditions.

IMPORTANT - This machine must only be stored indoors.

Acids, acetone and solvents can corrode the device components.

 Prior to any servicing work, clean the device. Switch off the device after each use and pull out the mains plug.

Steam cleaners and high-pressure cleaners must not be used to clean the vacuum cleaner.

The inside of the cover must always be kept dry.

Mould contamination can result if the device is not cleaned for an extended period, especially if used in areas where foodstuffs are processed: Always clean and disinfect the vacuum cleaner immediately after use.

Never open the device outdoors during rain or storms.

Do not use the device outdoors in cold weather.

The device must not be operated in areas with an explosion hazard.

Ensure that the vacuum cleaner is steady.

If the extracted air is discharged into the room, ensure there is an adequate air change rate (L) in the room. Observe the regulations that apply in your country.

Keep the tool socket dry and do not expose to moisture.

Do not plug extension cords between the vacuum cleaner and the power tool.

When using the tool socket, use the vacuum cleaner in a dry environment.

 **Caution!** This device contains dust that is harmful to health. Discharge and maintenance operations (including disposal of the dust collection containers) must only be carried out by qualified specialists wearing appropriate protective clothing and equipment.

 **Warning** - general danger!

 **Caution!** Do not use the device until you have read the operating Instructions.

WARNING - Operating staff must be provided with appropriate instruction on how to use this vacuum cleaner.

Special safety instructions for ASR 35 M ACP:

Warning sign for machines with dust class M:



During discharge and maintenance operations, note the following:
Clean the device before opening it.
Wear a dust mask. Avoid exposing

third parties to dust. Provide local filtered forced ventilation. Then clean the maintenance area. Do not operate the device without the complete filtration system. (filter cassettes and PE disposal bags).

According to tests carried out as per EN 60335 section 1 and 69, the device also meets electrical safety requirements relating to the extraction of a water-air mixture.

Special safety instructions for ASR 35 H ACP:

Warning sign for machines with dust class H:



CAUTION: This device contains dust that is harmful to health. Discharge and maintenance operations, including disposal of the dust collection containers, must only be carried out by qualified specialists wearing appropriate protective clothing and equipment. Do not operate the device without the complete filtration system.

During discharge and maintenance operations, note the following: Clean the device before opening it. Wear a dust mask. Avoid exposing third parties to dust. Provide local filtered forced ventilation. Then clean the maintenance area. Do not operate the device without the complete filtration system. (filter cassettes and PE disposal bags).

According to tests carried out as per EN 60335 section 1 and 69, the device also meets electrical safety requirements relating to the extraction of a water-air mixture.

WARNING - Do not reuse the filter cassettes after they have been removed from the machine.

Special safety instructions for ASR 35 L ACP:

Warning sign for machines with dust class L:



While the device is suitable for extracting substances that pose a slight threat to health, it is not appropriate for reducing wood dust in inhaled air.

Dust from material such as paint containing lead, some wood species, minerals and metal may be harmful. Contact with or inhalation of the dust may cause allergic reactions and/or respiratory diseases to the operator or bystanders. Certain kinds of dust are classified as carcinogenic such as oak and beech dust especially in conjunction with additives for wood conditioning (chromate, wood preservative).

5. Overview

See page 3.

- 1 Suction power regulator *
- 2 Rotary switch On/Off/Automatic/ACP
- 3 Volume flow control display
- 4 Plug socket for power tool
- 5 Rotary switch for selecting the extraction hose diameter *
- 6 PE disposal bag *
- 7 Fleece filter bag *

- 8 Cable holder (fold it back and use it to suspend the mains connection lead)
- 9 Upper part
- 10 Snap lock
- 11 Container
- 12 Sealing plug (for ASR 35 M ACP, ASR 35 H ACP only) *
- 13 Suction opening
- 14 Locking bar (for opening the hood to change filter cassettes)
- 15 Locking knob
- 16 Motor protection filter
- 17 Filter cassette (according to IFA C)

* depending on equipment/not included in scope of delivery

6. Commissioning

⚠ Before plugging in, check that the rated mains voltage and mains frequency, as stated on the type plate match your power supply.

6.1 Securing the sealing plug (only for ASR 35 M ACP, ASR 35 H ACP)

Fit the chain of the sealing plug (12) to the inner diameter of the suction opening (13).

6.2 Inserting a Fleece Filter Bag

⚠ Permitted for devices of dust class L and M (for low-dust disposal)

We recommend using fleece filter bags for:

- Applications, where small amounts of fine dust are created (e.g. spot-grinding and grinding of paint and lacquer coatings, extraction of drilling applications with small diameters < 10 mm of short duration, etc.).
- Use of machines, such as: routers, planers, small grinding machines, etc.

When using a fleece/paper filter bag the filter cleaning is non-functional.

Switch off the device, remove the mains plug and open the snap locks (10). Remove the upper part (9) of the device from the container (11).

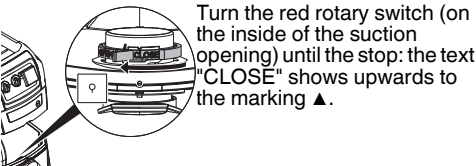

Hold the fleece filter bag on the flange and, with its opening, guide it first over the latch at the bottom part of the suction opening, then fit up to the stop on the suction opening. Replace the upper part of the device on the container, close the snap locks.

6.3 Inserting a PE Disposal Bag

⚠ Absolutely necessary for devices of dust class H (for dust-free disposal). Permitted for devices of dust class L and M.

We recommend the use of PE-disposal bags for:

- Applications, where larger amounts of dust are created (e.g. removal of plaster surfaces, spot-grinding and grinding of screeds, etc.).
- Use of machines, such as e.g.: renovation milling machines, renovation grinders, drywall grinders, wall grinders etc.

When using a PE disposal bag, the filter cleaning must be switched on (function AR / IR) for corresponding materials (see recommendation).

Switch off the device, remove the mains plug and open the snap locks (10). Remove the upper part (9) of the device from the container (11).

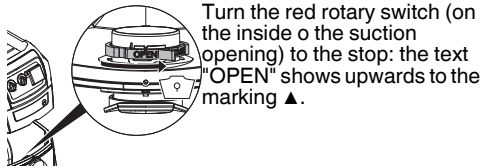

Hold the PE disposal bag (6) on the flange and, with its opening, guide it first over the latch at the bottom part of the suction opening, then fit up to the stop on the suction opening.

Spread out the PE disposal bag (6) evenly across the container floor. Arrange the edges of the PE disposal bag around the container rim so that the bag is firmly clamped on all sides by the upper part (5), once replaced.

7. The device

7.1 Switching On/Off, Automatic, ACP

Select the required operating mode using the **switch (2)**:

Position "0":

- 0** OFF • Vacuum cleaner is switched off

Position "I":

- I** ON • Vacuum cleaner is switched on
- ACP* is switched off

Position "IR":

- IR** ON +  • Vacuum cleaner is switched on
- ACP* is switched on

Position "AR":

- AR**  • Automatic On/Off switch: The vacuum cleaner is switched on or off by means of a power tool connected to the mains socket (4). (Note: The vacuum cleaner continues to run for approx. 10 seconds after the power tool is switched off. This is to ensure that dust does not remain in the hose.)
- ACP* is switched on

* **ACP** (Automatic Vibrate Function): automatic filter

cleaning when you switch on the device and when a specific negative pressure value is reached. For filters that remain clear, with no need to interrupt work.

7.2 Power socket (4)

 The power socket (4) is designed for connection to a power tool only.

 The total maximum permissible current consumption (of vacuum cleaner and connected unit) must not exceed the value I_{max} (see table, page 2).

 **Caution!** Ensure that the power tool is switched off when plugging it in. Regardless of the switch position, the plug socket is always live when the mains plug is plugged in.

If the switch (2) is in the "0" position, you can use the plug socket as an extension lead (e.g. for a light fitting).

If the switch (2) is in the "AR" position, the vacuum cleaner is switched on or off by means of a power tool connected to the mains socket (4).

7.3 Suction power regulator (only ASR 35 L ACP)

Using the suction power regulator (1), you can adjust the motor speed and thus the suction power continuously to the working conditions.

7.4 Volume flow control display

The volume flow control display (3) lights up when the container is full and/or if the suction hose is blocked. In the case of ASR 35 M ACP and ASR 35 H ACP, an acoustic signal is also issued.

7.5 Rotary switch for setting the suction hose diameter (only ASR 35 M ACP, ASR 35 H ACP)

Adjust the rotary switch (5) to the hose diameter of the suction hose fitted.

The volume flow is being monitored if the switch (2) is in the "AR" or "IR" position.

If the volume flow falls below a set value, the filter cassettes (17) are automatically vibrated (without any reduction in suction power). If the value still remains too low, the volume flow control display lights up (in switch position "AR" an acoustic signal is also sounded) to indicate that the container must be emptied, or that the fleece filter bag (7) or the PE disposal bag (6) must be replaced.

Ø 35 mm => 70 m³/h
 Ø 27 mm => 41 m³/h
 Ø 19 mm => 20 m³/h

Note: Note: If the suction hose diameter is 19 mm or less, and if the flow conditions in the suction hose are unfavourable, the volume flow control display (3) may occasionally light up and the acoustic signal may sound, even though the fleece filter bag does not yet need to be emptied. In this case, lay out the hose straight and clean it.

Note: If you need to turn the rotary switch (5) to a lower value because of a machine generating dust (e.g. small diameter of suction canal in the machine generating dust, compared to large suction hose diameter), there is no guarantee that dust will be

conveyed adequately in the suction hose. The suction hose must be removed from the machine generating dust after every operating sequence, so it can be vacuumed clear.

8. Use

8.1 Dry Vacuuming

Vacuum using a dry filter, dry device and dry accessories only. If the cartridge is damp, dust may stick and form a crust.

Always use fleece filter bag (7) or PE disposal bag (6) together with pleated filter (17).

8.2 Wet vacuuming

 Never operate the machine without inserting a filter cassette (17) first. The machine may be destroyed and water may also escape.

You can use either fleece filter bags (7) or PE disposal bags (6). The filter cartridges (17) are suitable for wet vacuuming.

Before carrying out any wet vacuuming, remove the dry vacuumed material. This process will prevent severe soiling and encrustation.

The integrated water sensor switches off the motor when the container is full. Empty the device. If the device is not switched off, the restart protection device remains effective. The device is not operable again until it has been switched off and switched back on again.

After switching off, some water may run back out of the hose.

Before emptying, first of all take the suction hose out of the liquid.

If you are then going to dry vacuum, insert a dry filter. If there is frequent switching between dry and wet vacuuming, we recommend the use of a second (replacement) filter (preferably Polyester filter cassettes). Allow the filter, container and accessories to dry: otherwise dust may adhere to damp components.

8.3 Special instructions for ASR 35 M ACP, ASR 35 H ACP

Use as industrial vacuum cleaner (IS):

Turn switch (2) to the "AR" position.

Adjust the rotary switch (5) to a diameter of 35 mm.

If the volume flow falls below the set value, the volume flow control display lights up to indicate that the container must be emptied, or that the fleece filter bag (7) or the PE disposal bag (6) must be replaced.

Use as a dust extractor (ENT):

The dust extractor must not be connected to more than one dust source.

Turn switch (2) to the "AR" position.

Adjust the rotary switch (5) to the hose diameter of the suction hose fitted. For more detailed information, see section 7.5.

Connect the power tool (deactivated) to the plug socket (4). See chapter 7.2.

If the volume flow falls below a set value, the filter cassettes (17) are automatically vibrated (without any reduction in suction power). If the value remains too low, the volume flow control display lights up and an acoustic signal is also issued: indicating that the container must be emptied or the fleece filter bag (7) or the PE disposal bag (6) must be replaced.

8.4 Transport

In the case of the ASR 35 L ACP, leave the hose on the device to prevent dust accidentally escaping.

For ASR 35 M ACP, ASR 35 H ACP: In the case of ASR, seal the suction opening (13) with a sealing plug (12) and join the hose ends to prevent dust from escaping.

Wrap the suction hose about the vacuum cleaner.

Place the accessories in a suitable plastic bag and seal the bag.

Suspend the mains connection lead on the cable holder (8).

The upper part (9) must be securely sealed to the container (11) - check that the snap locks (10) are closed.

9. Cleaning

9.1 General Cleaning Instructions

Clean the container and accessories with water. Wipe the upper part (9) with a damp cloth.

Caution! This device contains dust that is harmful to health. Discharge and maintenance operations (including disposal of the dust collection containers) must only be carried out by qualified specialists wearing appropriate protective clothing and equipment.

Emptying the Container

 Only permitted for dusts with occupational exposure limits > 1mg/m³ (ASR 35 L ACP).

- Disconnect the mains plug.
- Open the snap locks (10). Remove the upper part (9) of the device from the container (11).
- Tip out the container.

Disposal of fleece filter bags (low-dust disposal)

- Disconnect the mains plug.
- Pull on mask.
- Open the snap locks (10). Remove the upper part (9) of the device from the container (11).
- Carefully pull back the fleece filter bag (7) from the suction opening (13). Seal the flange of the fleece filter bag by folding over the cover.
- Dispose of the vacuumed material in accordance with legal regulations.
- Insert a new fleece filter bag (see chapter 6.2).

Disposal of PE disposal bags (dust-free disposal)

- Insert mains supply plug.
- Switch on vacuum cleaner and shake filter: Turn switch (2) to the "IR" position.
- Switch off vacuum cleaner: Turn switch (2) to the "0" position.
- Pull on mask.

- ASR 35 M ACP, ASR 35 H ACP: Remove the suction hose, close the suction opening (13) with the sealing plug (12).
- Open the snap locks (10). Remove the upper part (9) of the device from the container (11). Before setting down the upper part, turn switch (2) to the "I" position so that any falling dust is vacuumed.
- Carefully pull back the PE disposal bag (6) from the suction opening (13). Seal the flange of the PE disposal bag by folding over the cover.
- Dispose of the vacuumed material in accordance with legal regulations.
- Insert a new PE disposal bag (see chapter 6.3).

9.2 Special cleaning instructions for ASR 35 M ACP, ASR 35 H ACP

In the case of class M / H machines, the outside of the machine should be cleaned (vacuumed and wiped down), or treated with sealants before being removed from the hazardous area. All machine parts must be considered to be contaminated when removed from the hazardous area: suitable measures must be taken to prevent any dispersal of the dust. When carrying out maintenance or repairs, it is essential to dispose of any contaminated objects that cannot be adequately cleaned. These objects must be disposed of using impermeable bags and in accordance with the applicable regulations for removing such waste.

10. Maintenance

10.1 General instructions

 Before performing any maintenance, always switch off the device and remove the mains plug. Ensure the plug cannot be reconnected accidentally.

 Clean the device (see chapter 9.).

For maintenance by the user, the vacuum cleaner must be taken apart, cleaned and maintained, to the extent possible, without endangering maintenance staff or other people.

Preventive measures

Appropriate preventive measures include: cleaning the device before disassembly; providing local filtered forced ventilation where the vacuum cleaner is disassembled; cleaning of the maintenance area and providing suitable personal protective clothing and equipment.

10.2 Reduction in suction power

If the suction power decreases, carry out the following steps:

1. Clean the filter cassettes by activating the electromagnetic vibrator (set switch (2) to the "IR" position).
2. Empty the container or replace the fleece filter bag (7) or PE disposal bag (6).
3. Replace the filter cartridges (17).

10.3 Renew the filter cartridges (17)

Shake the filter cassettes (17) once again before replacing the filters, by switching on the

electromagnetic vibrator (set switch (2) to the "IR" position).

Use a coin or a similar object to turn the locking knob (15) on the locking bar (14) counter-clockwise through 90° and push the bar (14) to the rear. Swing up the hood and pull up the filter cartridges (17) to remove them. Seal the removed filter cassettes immediately in a dust-tight plastic bag and dispose of them in accordance with regulations. Insert new filter cartridges, ensuring they are correctly and securely in place.

10.4 Motor protection filter

Regularly check the motor protection filter. If the motor protection filter (16) is contaminated, this indicates that the filter cassettes (17) may be defective:

- Replace the filter cartridges (17).
- Replace the motor protection filter (16), or rinse it under running water, dry it and then replace.

10.5 Water sensor

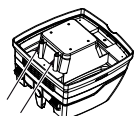

IMPORTANT - Clean the water sensor regularly and check it for signs of damage.

10.6 Technical inspection for ASR 35 M ACP, ASR 35 H ACP

At least once a year, the manufacturer or a suitably qualified and trained person must carry out a dust test, e.g. to check for damage to the filter, verify that the device is air-tight and that the control unit is functioning correctly.

For maintenance by the user, the vacuum cleaner must be taken apart, cleaned and maintained, to the extent possible, without endangering maintenance staff or other people.

Preventive measures

Appropriate preventive measures include: cleaning the device before disassembly; providing local filtered forced ventilation where the vacuum cleaner is disassembled; cleaning of the maintenance area and providing suitable personal protective clothing and equipment.

When carrying out maintenance or repairs, it is essential to dispose of any contaminated objects that cannot be adequately cleaned. These objects must be disposed of using impermeable bags and in accordance with the applicable regulations for removing such waste.

ANMERKUNG: In addition, the efficiency of the vacuum cleaner should be checked on an annual basis for class H vacuum cleaners.

11. Troubleshooting

If the volume flow control display (3) lights up or if an acoustic signal is sounded (only for ASR 35 M ACP, ASR 35 H ACP), this indicates that the fleece filter bag must be emptied.

Reduction in suction power:

See the instructions in the section on Cleaning.

- Filter cassettes (17) soiled? - clean.
- Fleece filter bag (7) full? - replace.
- PE disposal bag (6) full? - replace.
- Container (11) full? - empty.
- Motor protection filter (16) clogged? - See chapter 10..
- Nozzle, tubes or hose blocked? - clean.

Device will not start:

- Is the plug in the plug socket?
- No power from mains?
- Mains lead OK?
- Device hood correctly closed?
- Has the water sensor cut off? - Empty the container; then switch on and off again.
- Switch (2) in "AR" position? - Set to "I" or "IR". See chapter 7.1.
- The vacuum cleaner is not switched on or off by means of a power tool, even though switch (2) is set to the "AR" position. - Connect the power tool to the plug socket (4) .

Dust in the container when fleece filter bag is fitted:

- The position of the rotary slide is incorrect. See chapter 6.2.

PE disposal bag is sucked to the filter cassettes (17):

- The position of the rotary slide is incorrect. See chapter 6.3.

⚠ Do not interfere with the device. Contact an authorized workshop or Metabo's after-sales service department (see chapter 13. on Repairs).

12. Accessories

Use only genuine Metabo accessories.

If you need any accessories, check with your dealer.

See page 4.

- 18 Fleece filter bag (for class L and M devices)
5 pieces = 1 set
- 19 PE disposal bag (for class L, M and H devices)
5 pieces = 1 set
- 20 Paper filter cassette (for class L and M devices)
2 pieces = 1 set
- 21 Polyester filter cassette (for class L and M devices)
2 pieces = 1 set
- 22 Polyester Nano filter cassette (for class L and M devices)
2 pieces = 1 set
- 23 HEPA filter cassette (for class H devices)
2 pieces = 1 set
- 24 Motor protection filter (1 filter) You must order 2 items.
- 25 Handle
- 26 Cable clips (10 clips)
- 27 Suction hose
- 28 Suction tubes (2 items)
- 29 Intermediate piece

- 30 Suction nozzle
- 31 Floor nozzle (metal fitting)
- 32 Universal nozzle
- 33 Universal brush
- 34 Upholstery brush
- 35 Crevice nozzle
- 36 Rubber nozzle
- 37 Floor nozzle set (with floor piece and wet vacuuming piece)
- 38 Multi-purpose nozzle
- 39 Power tools suction set
- 40 Suction hose
- 41 Suction hose (antistatic)
- 42 Adapter

13. Repairs

Repairs to devices must be carried out by qualified electricians only!

Use only original Metabo spare parts.

Contact your local Metabo representative if you have Metabo power tools requiring repairs. See www.metabo.com for addresses.

You can download a list of spare parts from www.metabo.com.

14. Environmental Protection

Metabo's packaging can be 100% recycled.

Worn-out devices and accessories contain large amounts of valuable raw materials and plastics, which can also be recycled.

These instructions are printed on chlorine-free bleached paper.



Only for EU countries: Never dispose of devices in your household waste! In accordance with European Guideline 2002/96/EC on used electronic and electric equipment and its implementation in national legal systems, used devices must be collected separately and returned for environmentally compatible recycling.

15. Technical Data

Explanatory notes on the specifications on page 2.

Changes due to technological progress reserved.

- K = dust class. As per EN 60335-2-69.
- A = outer dimensions
- U = mains voltage
- F = main frequency
- A = power consumption
- N = mains connection lead
- P₁ = rated input power
- A_F = filter surface (2 filter cassettes)
- p_{U1} = Max. vacuum (at hose)
- p_{U2} = Max. vacuum (at blower)
- V_{l/s1} = Max. volume flow (at hose)
- V_{l/s2} = Max. volume flow (at blower)
- D_{max1} = Max. flow rate (at hose)
- D_{max2} = Max. flow rate (at blower)
- V = Max. container volume

m = Weight (without mains cable)

Typical A-effective perceived sound levels (IEC 60335-2-69):

L_{pA} = sound-pressure level

L_{WA} = acoustic power level

During operation the noise level can exceed 80 dB(A).



Wear ear protectors!

Values measured as per EN 60704.

~ AC Power

The technical specifications quoted are subject to tolerances (in compliance with the relevant valid standards).

Notice originale

1. Déclaration de conformité

Nous déclarons sous notre seule responsabilité, que ces aspirateurs / dépoussiéreurs, identifiés par le type et le numéro de série *1), sont conformes à toutes les prescriptions applicables des directives *2) et normes *3). Documents techniques pour *4) - voir page 3.

2. Utilisation conforme

ASR 35 L ACP :

L L'aspirateur convient à l'aspiration de la poussière et de corps solides (bris de verre, clous, etc.) ainsi que de liquides de tout type, hormis les liquides facilement inflammables et les matériaux dont la température dépasse 60°C.

L'aspirateur convient pour éliminer des poussières sèches, non combustibles, des liquides non inflammables, des copeaux de bois et des poussières dangereuses avec des valeurs limites d'exposition > 1 mg/m³.

ASR 35 M ACP :

M L'aspirateur convient à l'aspiration de poussières toxiques de classe M conformément à la norme EN 60335-2-69.

L'aspirateur convient pour éliminer des poussières sèches, non combustibles, des liquides non inflammables, des copeaux de bois et des poussières dangereuses avec des valeurs limites d'exposition ≥ 0,1 mg/m³.

Vous trouverez les valeurs max. d'exposition sur le lieu de travail et les matières cancérigènes dans la liste des valeurs max. d'exposition sur le lieu de travail ou auprès des associations professionnelles / institutions de votre pays.

Le résultat du contrôle des poussières se réfère uniquement à l'aspiration de poussière sèche.

L'aspirateur peut être utilisé comme :

- Aspirateur industriel (IS) pour aspirer les dépôts de poussière.
- Dépoussiéreur (ENT) pour aspirer les poussières en suspension produites par les outils d'usinage de matériaux.

L'aspirateur convient aux sollicitations élevées d'un usage professionnel dans le domaine de l'artisanat, de l'installation, de la construction, de l'industrie, des ateliers, de la peinture, de la plâtrerie, de la menuiserie, de l'usinage du bois. Conforme à la norme EN 60335-2-69.

ASR 35 H ACP :

H L'aspirateur convient à l'aspiration de poussières toxiques et pathogènes de classe H. Conformément à la norme EN 60335-2-69.

L'aspirateur convient pour éliminer des poussières sèches, non combustibles, des particules cancérigènes et pathogènes, ainsi que des liquides

non inflammables, des copeaux de bois et des poussières nocives pour la santé avec des valeurs limites d'exposition < 0,1 mg/m³.

Vous trouverez les valeurs max. d'exposition sur le lieu de travail et les matières cancérigènes dans la liste des valeurs max. d'exposition sur le lieu de travail ou auprès des associations professionnelles / institutions de votre pays.

Le résultat du contrôle des poussières se réfère uniquement à l'aspiration de poussière sèche.

L'aspirateur peut être utilisé comme :

- Aspirateur industriel (IS) pour aspirer les dépôts de poussière.
- Dépoussiéreur (ENT) pour aspirer les poussières en suspension produites par les outils d'usinage de matériaux.

L'aspirateur convient aux sollicitations élevées d'un usage professionnel dans le domaine de l'artisanat, de l'installation, de la construction, de l'industrie, des ateliers, de la peinture, de la plâtrerie, de la menuiserie, de l'usinage du bois. Conforme à la norme EN 60335-2-69.

ASR 35 L ACP, ASR 35 M ACP et ASR 35 H ACP :

Cet appareil ne doit pas être utilisé par des personnes présentant des capacités physiques, sensorielles ou mentales réduites ou manquant d'expérience et/ou de connaissances, sauf si elles sont surveillées par une personne responsable de leur sécurité ou qu'elles reçoivent des instructions sur l'utilisation de l'appareil.

Veillez respecter les dispositions spécifiques au pays, ainsi que les indications du fabricant des matériaux.

Ce produit est destiné à un usage professionnel.

Il est interdit d'aspirer des poussières contenant de l'amiante.

Il est interdit d'aspirer des poussières inflammables.

Il est interdit d'aspirer des solvants inflammables ou explosifs, des produits imbibés de dissolvant, des poussières explosives, des liquides tels que de l'essence, de l'huile, de l'alcool, du diluant et des produits dont la température dépasse 60°C. Cela risque de provoquer une explosion et un incendie ! L'appareil ne doit pas être utilisé à proximité de gaz et de substances inflammables.

L'utilisateur est entièrement responsable de tous les dommages résultant d'une utilisation non conforme.

Il est impératif de respecter les consignes générales de prévention contre les accidents ainsi que les consignes de sécurité ci-jointes.

3. Consignes générales de sécurité



Avant d'utiliser l'appareil, lisez attentivement et entièrement les consignes de sécurité ainsi que le mode d'emploi fournis.

Conservez les documents fournis et veillez à les remettre avec l'appareil à tout utilisateur concerné.



Avant toute utilisation, l'utilisateur doit recevoir les informations, instructions et formations nécessaires à l'utilisation de l'appareil et des substances pour lesquelles l'appareil peut être utilisé, ainsi que les consignes de sécurité concernant l'élimination du matériel acheté.

4. Consignes de sécurité particulières



Pour des raisons de sécurité et afin de protéger l'appareil, respectez les passages de texte marqués de ce symbole !

Ne jamais laisser les enfants utiliser l'appareil.

Les enfants doivent être surveillés afin d'assurer qu'ils ne jouent pas avec l'appareil.

Attention ! Utiliser exclusivement les accessoires fournis avec l'appareil ou indiqués dans le mode d'emploi. L'utilisation d'autres accessoires risque d'affecter la sécurité.

Il est interdit d'exécuter d'autres travaux que ceux décrits dans la présente notice.

Nous déclinons toute responsabilité pour les éventuels dommages en cas d'utilisation ou de réparation non conforme.

Lorsque l'appareil est rangé, laisser le flexible monté pour empêcher que de la poussière ne sorte de manière involontaire. Sur les aspirateurs ASR 35 M ACP, ASR 35 H ACP, fermer l'ouverture d'aspiration (13) avec un bouchon (12), raccorder les extrémités de flexible pour éviter que de la poussière ne sorte.

Ne pas mettre les appareils et les accessoires en marche lorsque :

- l'appareil présente des dommages visibles (fêlures/cassures),
- le câble d'alimentation est défectueux, craquelé ou altéré,
- il y a suspicion de défaut non visible (après une panne).

Ne pas diriger la buse, le flexible ou le tube vers des personnes ou des animaux.



AVERTISSEMENT - Éteindre immédiatement l'appareil s'il rejette de la mousse ou de l'eau. Vider le réservoir et le cas échéant le filtre à plis.

Ne jamais monter ni s'asseoir sur l'appareil.

Toujours disposer le câble d'alimentation et le flexible de manière à éviter tout risque de trébuchement.

Ne jamais tirer, plier ou coincer le câble d'alimentation sur des bords coupants.

Si le câble d'alimentation de l'appareil est endommagé, il doit

être remplacé par un câble spécial. Voir chapitre Réparation.

Uniquement raccorder le câble à une prise de courant mise à la terre.

Ne pas utiliser de câble de rallonge endommagé.

Ne jamais brancher ou débrancher la fiche secteur avec les mains mouillées.

Toujours tirer sur la fiche secteur, pas au niveau du câble.

AVERTISSEMENT - Utiliser uniquement la prise de courant sur l'appareil aux fins prévues dans le mode d'emploi.

Ne pas laisser l'appareil sans surveillance. Débrancher la fiche secteur en cas d'interruption de travail prolongée.

À l'extérieur, l'aspirateur ne doit pas être utilisé ou stocké dans un endroit humide.

ATTENTION - Cette machine peut uniquement être entreposée à l'intérieur.

Les acides, l'acétone et les solvants peuvent attaquer les pièces de l'appareil.

 Avant tout travail de maintenance ou de nettoyage de l'appareil et après chaque utilisation, éteindre l'appareil et débrancher la fiche secteur.

Les appareils à jet de vapeur et les nettoyeurs haute pression ne peuvent pas être utilisés pour nettoyer l'aspirateur.

L'intérieur du couvercle doit toujours rester sec.

Contamination microbienne due à l'absence prolongée de nettoyage, notamment en cas d'utilisation dans des entreprises de transformation de denrées alimentaires : toujours nettoyer et désinfecter l'appareil immédiatement après l'utilisation.

Ne jamais ouvrir l'appareil à l'extérieur par temps de pluie ou en cas d'orage.

Ne pas utiliser l'appareil à l'extérieur en cas de basse température.

L'appareil ne doit pas être utilisé dans des locaux à atmosphère explosible.



Vérifier que le support de l'aspirateur est correctement fixé.

Si l'air d'évacuation est rejeté dans la pièce, celle-ci doit présenter un taux de renouvellement de l'air L suffisant. Se reporter à la réglementation nationale.

Maintenir la prise de l'appareil au sec et ne pas l'exposer à l'humidité.

Ne pas brancher de câble de rallonge entre l'aspirateur et l'outil électrique.

Lors de l'utilisation de la prise de l'appareil, utiliser l'aspirateur dans un environnement sec.

  Attention ! Cet appareil contient des poussières toxiques. Les travaux de vidage et de maintenance, y compris l'élimination du réservoir à poussière, doivent être exécutés par un personnel spécialisé portant un équipement de protection approprié.

 Danger !

 Attention ! Ne pas utiliser cet appareil avant d'en avoir lu le mode d'emploi.

AVERTISSEMENT - Les opérateurs doivent recevoir des instructions appropriées sur l'utilisation de ces aspirateurs.

Consignes de sécurité spéciales concernant l'aspirateur ASR 35 M ACP :

Plaque d'avertissement pour les machines de la classe de poussières M :



Lors des travaux de vidage et de maintenance, suivre les consignes suivantes :

Nettoyer l'appareil avant de l'ouvrir.
Porter un masque anti-poussière.
Éviter d'exposer des personnes non concernées à la poussière.
Garantir une évacuation locale de l'air avec filtre. Ensuite, nettoyer la zone de maintenance.

Ne pas utiliser l'appareil sans le système de filtration complet.
(Cassettes de filtres et sac d'élimination des déchets PE).

Le contrôle selon la norme EN 60335 Parties 1 et 69 a conclu que les exigences relatives à la sécurité électrique sont remplies, même concernant l'aspiration d'un mélange eau-air.

Consignes de sécurité spéciales pour l'aspirateur ASR 35 H ACP :

Plaque d'avertissement pour les machines de la classe de poussières H :

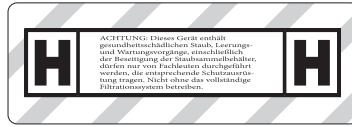

ATTENTION : Cet appareil contient des poussières toxiques. Les travaux de vidage et de maintenance, y compris l'élimination du réservoir à poussière, peuvent uniquement être exécutés par un personnel spécialisé portant un équipement de protection approprié. Ne pas utiliser l'appareil sans le système de filtration complet.

Lors des travaux de vidage et de maintenance, suivre les consignes suivantes :

Nettoyer l'appareil avant de l'ouvrir.
Porter un masque anti-poussière.
Éviter d'exposer des personnes non concernées à la poussière.
Garantir une évacuation locale de l'air avec filtre. Ensuite, nettoyer la zone de maintenance.

Ne pas utiliser l'appareil sans le système de filtration complet.
(Cassettes de filtres et sac d'élimination des déchets PE).

Le contrôle selon la norme EN 60335 Parties 1 et 69 a conclu que les exigences relatives à la sécurité électrique sont remplies, même concernant l'aspiration d'un mélange eau-air.

AVERTISSEMENT - Ne plus utiliser les cassettes de filtres après les avoir sorties de la machine.

Consignes de sécurité spéciales pour l'aspirateur ASR 35 L ACP :

Plaque d'avertissement pour les outils de la classe de poussières L :



L'appareil convient à l'aspiration de matériaux légèrement toxiques. L'appareil ne convient pas pour éliminer la poussière de bois dans l'air ambiant.

Les poussières de matériaux comme les peintures au plomb, certaines essences de bois, les minéraux et les métaux, peuvent s'avérer toxiques. Toucher ou inhaler ces poussières peut entraîner des réactions allergiques et/ou des maladies respiratoires chez l'utilisateur ou les personnes se trouvant à proximité. Certaines poussières provenant par exemple du chêne ou du hêtre sont considérées comme cancérigènes, particulièrement lorsqu'elles sont associées à des adjuvants de traitement du bois (chromate, produit de protection du bois).

5. Vue d'ensemble

Voir page 3.

- 1 Sélecteur de la puissance d'aspiration *
- 2 Bouton rotatif Marche/Arrêt/Automatique/ACP
- 3 Témoin de contrôle du débit volumétrique
- 4 Prise de l'appareil électrique
- 5 Bouton rotatif pour sélectionner le diamètre du flexible d'aspiration *
- 6 Sac d'élimination des déchets en PE
- 7 Sac filtrant en non-tissé *
- 8 Porte-câble (rabattre vers l'arrière et y accrocher le câble d'alimentation)
- 9 Partie supérieure
- 10 Fermeture crantée
- 11 Réservoir

- 12 Bouchon (uniquement pour ASR 35 M ACP, ASR 35 H ACP) *
- 13 Ouverture d'aspiration
- 14 Verrou (pour ouvrir le capot et remplacer les cassettes de filtres)
- 15 Bouton de verrouillage
- 16 Filtre de protection moteur
- 17 Cassette de filtre (selon IFA C)

* suivant le modèle / non compris dans la fourniture

6. Mise en service

⚠ Avant la mise en service, comparez si la tension secteur et la fréquence secteur indiquées sur la plaque signalétique correspondent aux caractéristiques du réseau de courant.

6.1 Fixer le bouchon (uniquement pour ASR 35 M ACP, ASR 35 H ACP)

Accrocher la chaîne du bouchon (12) dans l'ouverture d'aspiration (13).

6.2 Mettre en place le sac filtrant en non-tissé

⚠ Autorisé pour les machines de la classe de poussières L et M (pour une élimination sans poussière)

Nous recommandons d'utiliser des filtres en non-tissé dans les cas suivants :

- Applications dans le cadre desquelles de petites quantités de poussières fines sont émises (par exemple en cas de ponçages de revêtements de peinture et de vernis, pour aspirer des petits trous d'alésage avec un faible diamètre < 10 mm, etc.).
- Utilisation de machines, comme des défonceuses, des raboteuses, des petites ponceuses, etc.

En cas d'utilisation d'un filtre intissé/papier, le nettoyage du filtre ne fonctionne pas.

Éteindre l'appareil, débrancher la fiche secteur, ouvrir les fermetures crantées (10). Retirer la partie supérieure (9) du réservoir (11).

 Tourner la vanne rotative rouge (dans l'intérieur de l'orifice d'aspiration) jusqu'à la butée : le texte « FERMETURE » pointe vers le haut et vers le repère ▲.

Saisir le sachet filtrant en non-tissé au niveau de la bride et commencer par le glisser par son ouverture sur le loquet de la partie inférieure de l'ouverture d'aspiration, puis l'insérer sur l'ouverture d'aspiration jusqu'à la butée. Replacer la partie supérieure du réservoir, fermer les fermetures crantées.

6.3 Mettre en place le sac d'élimination des déchets en PE

 Obligatoire pour les machines de la classe de poussières H (pour une élimination sans poussière). Autorisé pour les machines de la classe de poussières L et M.

Nous recommandons d'utiliser des sacs d'enlèvement en PE dans les cas suivants :

- Applications dans le cadre desquelles de grandes quantités de poussières fines sont émises (par exemple en cas d'enlèvement d'enduit, de ponçage de chapes, etc.).
- Utilisation de machines comme des fraiseuses à rénover, des ponceuses à rénover, des ponceuses pour construction sèche, des rainureuses, etc.

En cas d'utilisation d'un sac d'enlèvement en PE, le nettoyage du filtre doit être activé pour les matériaux correspondants (voir recommandation) (fonction AR/IR).

Éteindre l'appareil, débrancher la fiche secteur, ouvrir les fermetures crantées (10). Retirer la partie supérieure (9) du réservoir (11).

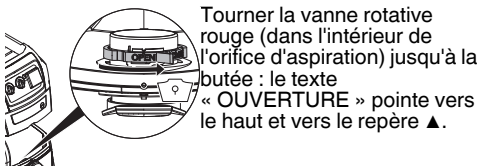

Tourner la vanne rotative rouge (dans l'intérieur de l'orifice d'aspiration) jusqu'à la butée : le texte « OUVERTURE » pointe vers le haut et vers le repère ▲.

Saisir le sac d'élimination des déchets en PE (6) au niveau de la bride et commencer par le glisser par son ouverture sur le loquet de la partie inférieure de l'ouverture d'aspiration, puis l'insérer sur l'ouverture d'aspiration jusqu'à la butée.

Étendre le sac d'élimination des déchets en PE (6) de manière uniforme au fond du réservoir. Poser les bords du sac d'élimination des déchets en PE sur le bord du réservoir de manière à ce que le sorte que le sac d'élimination des déchets en PE soit entièrement fixé sur la partie supérieure (5).

7. L'appareil

7.1 Marche / arrêt, automatique, ACP

Régler le mode souhaité sur le **sélecteur (2)** :



Position « 0 » :

-  OFF • L'aspirateur est éteint



Position « I » :

-  ON • L'aspirateur est en marche
• L'ACP* est éteint

Position « IR » :

-  ON +  • L'aspirateur est en marche
• L'ACP* est en marche

Position « AR » :

-  ON +  • Mise en marche/arrêt automatique :
l'aspirateur est mis en marche / arrêté par

l'intermédiaire d'un outil électrique connecté à la prise (4). (Remarque : lorsque l'outil électrique est éteint, l'aspirateur continue de fonctionner pendant env. 10 secondes. Cela évite que de la poussière ne se dépose dans le flexible.)

- L'ACP* est en marche

* **ACP** (secousse automatique) : nettoyage automatique du filtre lors de la mise en marche et si une certaine valeur de dépression est atteinte. Cette fonction garantit que les filtres restent propres sans interruption du travail.

7.2 Prise (4)

 La prise (4) est uniquement prévue pour le raccordement d'un outil électrique.

 Au total, la puissance absorbée maximale autorisée (de l'aspirateur et de l'appareil raccordé) ne doit pas dépasser la valeur I_{max} (voir tableau, page 2).

 Attention ! L'outil électrique doit être éteint au moment du raccordement de l'outil électrique. Lorsque la fiche est branchée, la prise est toujours sous tension, quelle que soit la position du sélecteur.

Si le sélecteur (2) est positionné sur « 0 », la prise peut être utilisée comme câble de rallonge (par exemple pour l'éclairage).

Si le sélecteur (2) est sur « AR », l'aspirateur est mis en marche / à l'arrêt par un outil électrique raccordé à la prise (4).

7.3 Sélecteur de la puissance d'aspiration (uniquement pour ASR 35 L ACP)

Le sélecteur de la puissance d'aspiration (1) permet de régler le régime du moteur et par conséquent la puissance d'aspiration en continu en fonction des conditions de travail.

7.4 Témoin de contrôle du débit volumétrique

Lorsque le réservoir est plein et/ou si le flexible d'aspiration est obturé, le témoin de contrôle du débit volumétrique (3)s'allume. Un signal acoustique retentit en plus sur les aspirateurs ASR 35 M ACP et ASR 35 H ACP.

7.5 Bouton rotatif pour le réglage du diamètre du flexible d'aspiration (uniquement pour ASR 35 M ACP, ASR 35 H ACP)

Réglez le diamètre du flexible d'aspiration raccordé à l'aide du bouton rotatif (5).

Si le sélecteur (2) est sur « AR » ou « IR », le débit volumétrique est surveillé.

Lorsque le seuil de débit volumétrique défini n'est plus atteint, les cassettes de filtres (17) sont automatiquement secouées sans réduction de la puissance d'aspiration. Si le débit volumétrique reste malgré tout inférieur au seuil, le témoin de contrôle du débit volumétrique s'allume et si le sélecteur est positionné sur « AR », un signal sonore retentit pour indiquer que le réservoir doit être vidé et que le sac filtrant en non-tissé (7) ou le sac d'élimination des déchets en PE (6) doit être

remplacé.

Ø 35 mm => 70 m³/h

Ø 27 mm => 41 m³/h

Ø 19 mm => 20 m³/h

Remarque : Lorsque le diamètre du flexible d'aspiration est de 19 mm ou moins et que les conditions de circulation dans le flexible d'aspiration ne sont pas favorables, il peut arriver que le témoin de contrôle du débit volumétrique (3) clignote et que le signal sonore retentisse bien que le sac filtrant en non-tissé ne doive pas encore être vidé. Dans ce cas, tirer le flexible de manière à ce qu'il soit droit, le nettoyer.

Remarque : S'il est nécessaire de régler le bouton rotatif (5) sur une valeur inférieure en raison de la configuration l'outil qui produit de la poussière (par ex. canal d'aspiration de petit diamètre dans l'outil qui produit de la poussière, mais flexible d'aspiration de grand diamètre), la circulation suffisante de la poussière dans le flexible d'aspiration n'est pas garantie. Après chaque étape de travail, le flexible d'aspiration doit être retiré de l'outil qui produit de la poussière pour le dépoussiérer entièrement.

8. Utilisation

8.1 Aspiration de poussières

Aspirer uniquement en utilisant des filtres, un appareil et des accessoires secs. Si ceux-ci sont humides, la poussière risque de s'y accrocher et les encrasser.

Toujours utiliser le sac filtrant en non-tissé (7) ou le sac d'élimination des déchets en PE (6) en association avec les cassettes de filtres (17).

8.2 Aspiration d'eau

 Ne jamais utiliser l'appareil sans cassettes de filtres (17). Cela peut entraîner la destruction de l'appareil. En outre de l'eau risque de s'écouler. Il est possible d'utiliser un sac filtrant en non-tissé (7) ou un sac d'élimination des déchets en PE (6). Les cassettes de filtres (17) conviennent à l'aspiration de l'eau.

Éliminer les poussières sèches avant d'aspirer le liquide. Cela permet d'éviter un fort encrassement et une forte incrustation

Le capteur d'eau intégré arrête le moteur lorsque le réservoir est plein. Vider l'appareil. Si l'appareil n'est pas éteint, la protection anti-redémarrage reste active. L'appareil redevient seulement fonctionnel lorsqu'il a été éteint et remis en marche.

Après l'arrêt, une petite quantité d'eau peut refluer du flexible.

Avant de vider l'appareil, sortir le flexible d'aspiration du liquide.

Avant d'enchaîner par une aspiration de poussières, insérer des filtres secs. En cas de changements fréquents entre l'aspiration de poussières et l'aspiration d'eau, nous recommandons d'utiliser un second filtre (de rechange), de préférence des cassettes de filtres en polyester. Laisser sécher le filtre, le réservoir et

les accessoires pour que la poussière ne colle pas aux parties humides.

8.3 Remarques spécifiques aux aspirateurs ASR 35 M ACP, ASR 35 H ACP

Utilisation comme aspirateur industriel (IS) :

Positionner le sélecteur (2) sur « AR ».

Régler le bouton rotatif (5) sur Ø 35 mm.

Si la valeur min. du débit volumétrique n'est pas atteinte, le témoin de contrôle du débit volumétrique s'allume pour indiquer que le réservoir doit être vidé ou que le sac filtrant en non-tissé (7) ou le sac d'élimination des déchets en PE (6) doit être remplacé.

Utilisation comme dépoussiéreur (ENT) :

Le dépoussiéreur peut uniquement être utilisé avec certaines sources de poussières.

Positionner le sélecteur (2) sur « AR ».

Réglez le diamètre du flexible d'aspiration raccordé à l'aide du bouton rotatif (5). Pour des informations détaillées, voir chapitre 7.5.

Raccorder l'outil électrique éteint à la prise (4). Voir chapitre 7.2.

Lorsque le seuil de débit volumétrique défini n'est plus atteint, les cassettes de filtres (17) sont automatiquement secouées sans réduction de la puissance d'aspiration. Si le débit volumétrique reste malgré tout inférieur au seuil, le témoin de contrôle du débit volumétrique s'allume et un signal sonore retentit pour indiquer que le réservoir doit être vidé et que le sac filtrant en non-tissé (7) ou le sac d'élimination des déchets en PE (6) doit être changé.

8.4 Transport

Pour l'ASR 35 L ACP, laisser le flexible sur l'appareil pour empêcher que de la poussière ne sorte de manière involontaire.

Pour l'ASR 35 M ACP, ASR 35 H ACP : Fermer l'ouverture d'aspiration (13) avec le bouchon (12), raccorder les extrémités de flexible pour éviter que de la poussière ne sorte.

Enrouler le flexible d'aspiration autour de l'aspirateur.

Ranger les accessoires dans des sacs en plastique appropriés.

Suspendre le câble d'alimentation au porte-câble (8).

La partie supérieure (9) doit être fermement fixée au réservoir (11). Vérifier que les fermetures crantées (10) sont fermées.

9. Nettoyage

9.1 Consignes générales pour le nettoyage

Nettoyer le réservoir et les accessoires à l'eau. Nettoyer la partie supérieure (9) avec un chiffon humide.

Attention ! Cet appareil contient des poussières toxiques. Les travaux de vidage et de maintenance, y compris l'élimination du réservoir à poussière,

doivent être exécutés par un personnel spécialisé portant un équipement de protection approprié.

Vidage du réservoir

 Uniquement autorisé pour les poussières dont les valeurs max. d'exposition sur le lieu de travail sont > 1mg/m³ (ASR 35 L ACP)

- Retirer la fiche de la prise.
- Ouvrir les fermetures crantées (10). Retirer la partie supérieure (9) du réservoir (11).
- Incliner le réservoir pour le vider.

Jeter le sac filtrant en non-tissé (élimination sans poussière)

- Retirer la fiche de la prise.
- Mettre un masque.
- Ouvrir les fermetures crantées (10). Retirer la partie supérieure (9) du réservoir (11).
- Tirer prudemment le sac filtrant en non-tissé (7) vers l'arrière pour le retirer de l'ouverture d'aspiration (13). Fermer la bride du sac filtrant en non-tissé en rabattant le couvercle.
- Éliminer la poussière conformément aux prescriptions légales.
- Installer un nouveau sac filtrant en non-tissé (voir chapitre 6.2).

Jeter le sac d'élimination des déchets en (élimination sans poussière)

- Brancher le câble d'alimentation.
- Mettre l'aspirateur en marche et secouer le filtre : Positionner le sélecteur (2) sur « IR ».
- Éteindre l'aspirateur : Positionner le sélecteur (2) sur « 0 ».
- Mettre un masque.
- ASR 35 M ACP, ASR 35 H ACP : Retirer le flexible d'aspiration, fermer l'ouverture d'aspiration (13) avec le bouchon (12).
- Ouvrir les fermetures crantées (10). Retirer la partie supérieure (9) du réservoir (11). Avant de déposer la partie supérieure du réservoir, positionner le sélecteur (2) sur « I » afin d'aspirer la poussière éventuellement en suspension.
- Tirer prudemment le sac d'élimination des déchets en PE (6) vers l'arrière pour le retirer de l'ouverture d'aspiration (13). Fermer la bride du sac d'élimination des déchets en PE en rabattant le couvercle.
- Éliminer la poussière conformément aux prescriptions légales.
- Installer un nouveau sac d'élimination des déchets (voir chapitre 6.3).

9.2 Consignes de nettoyage spéciales pour les aspirateurs ASR 35 M ACP, ASR 35 H ACP

L'extérieur des machines de classe M/H doit être nettoyé et frotté ou traité avec des produits d'étanchéité avant que les machines ne soient sorties de la zone dangereuse. Toutes les pièces de l'appareil seront considérées comme souillées dès qu'elles sortent de la zone dangereuse et des mesures adaptées doivent être prises pour éviter la diffusion de la poussière. Lors de tout travail de maintenance ou de réparation, éliminer tous les objets souillés qui ne peuvent pas être suffisamment nettoyés. Éliminer ces objets dans

des sacs hermétiques conformément aux dispositions en vigueur pour l'élimination de ce type de déchets.

10. Maintenance

10.1 Consignes générales

 Avant tout travail de maintenance, éteindre l'appareil et retirer la fiche de la prise. Protéger la fiche contre un branchement involontaire.

 Nettoyer l'appareil (voir chapitre 9.).

Si l'utilisateur se charge de la maintenance, il doit démonter l'aspirateur, le nettoyer et effectuer les travaux de maintenance à condition qu'ils soient réalisables sans mettre le personnel de maintenance ou d'autres personnes en danger.

Mesures de précaution

Les mesures de précaution adaptées comprennent le nettoyage avant le démontage, l'évacuation locale de l'air avec filtre là où l'aspirateur est démonté, le nettoyage de la zone de maintenance et un équipement de protection individuelle adapté.

10.2 Réduction de la puissance d'aspiration

En cas de diminution de la puissance d'aspiration, prendre les mesures suivantes :

1. Nettoyer les cassettes de filtres en activant la fonction de secousse électromagnétique (positionner le sélecteur (2) sur « IR »).
2. Vider le réservoir ou remplacer le sac filtrant en non-tissé (7) ou le sac d'élimination des déchets en PE (6).
3. Remplacer les cassettes de filtres (17).

10.3 Remplacer les cassettes de filtres (17)

Secouer encore une fois les cassettes de filtres (17) avant de changer le filtre en activant la fonction de secousse électromagnétique (positionner le sélecteur (2) sur « IR »).

A l'aide d'une pièce de monnaie ou d'un autre objet similaire, tourner le bouton de verrouillage (15) sur le verrou (14) de 90° dans le sens des aiguilles d'une montre et pousser sur le verrou (14) vers l'arrière. Ouvrir le capot et sortir les cassettes de filtres (17). Jeter immédiatement les cassettes de filtres retirées dans un sac plastique étanche à la poussière et éliminer le sac dans le respect des normes. Insérer les nouvelles cassettes de filtres en veillant à ce que les filtres soient bien fixés.

10.4 Filtre de protection moteur

Contrôler régulièrement le filtre de protection moteur. Si le filtre de protection moteur (16) est encrassé, cela signifie que les cassettes de filtres (17) sont défectueuses :

- Remplacer les cassettes de filtres (17).
- Remplacer le filtre de protection moteur (16) ou le nettoyer en le passant sous l'eau, le sécher et le replacer.

10.5 Capteur d'eau

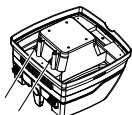

ATTENTION - Nettoyer régulièrement le capteur d'eau et vérifier s'il n'est pas endommagé.

10.6 Contrôle technique pour les aspirateurs ASR 35 M ACP, ASR 35 H ACP

Un contrôle technique doit être effectué au moins une fois par an par le fabricant ou une personne qualifiée pour vérifier l'état du filtre, l'étanchéité de l'appareil et le fonctionnement du dispositif de contrôle.

Si l'utilisateur se charge de la maintenance, il doit démonter l'aspirateur, le nettoyer et effectuer les travaux de maintenance à condition qu'ils soient réalisables sans mettre le personnel de maintenance ou d'autres personnes en danger.

Mesures de précaution

Les mesures de précaution adaptées comprennent le nettoyage avant le démontage, l'évacuation locale de l'air avec filtre là où l'aspirateur est démonté, le nettoyage de la zone de maintenance et un équipement de protection individuelle adapté.

Lors de tout travail de maintenance ou de réparation, éliminer tous les objets souillés qui ne peuvent pas être suffisamment nettoyés. Éliminer ces objets dans des sacs hermétiques conformément aux dispositions en vigueur pour l'élimination de ce type de déchets.

REMARQUE : Pour les aspirateurs de classe H, l'efficacité de l'aspirateur doit être contrôlée une fois par an.

11. Dépannage

Si le témoin de contrôle du débit volumétrique (3) s'allume ou qu'un signal sonore (uniquement sur les aspirateurs ASR 35 M ACP, ASR 35 H ACP) retentit, cela signifie que le sac filtrant en non-tissé doit être vidé.

Réduction de la puissance d'aspiration :

Respecter les consignes indiquées au chapitre Nettoyage.

- Cassettes de filtres (17) encrassées ? - Nettoyer.
- Sac filtrant en non-tissé (7) plein ? - Remplacer.
- Sac d'élimination des déchets en PE (6) plein ? - Remplacer.
- Réservoir (11) plein ? - Vider.
- Filtre de protection moteur (16) encrassé ? - Voir chapitre 10..
- Buse, tube ou flexible bouchés ?- Nettoyer

L'appareil ne démarre pas :

- La fiche secteur est-elle branchée à la prise ?
- Le secteur est-il sous tension ?
- Le câble d'alimentation est-il en bon état ?
- Le capot de l'appareil est-il correctement fermé ?
- Le capteur d'eau est désactivé ? - Vider le réservoir ; éteindre puis rallumer l'appareil.

- Sélecteur (2) positionné sur « AR » ? - Positionner sur « I » ou sur « IR ». Voir chapitre 7.1.
- L'aspirateur raccordé à un outil électrique ne se met pas en marche/ne s'arrête pas bien que le sélecteur (2) soit sur « AR ». - Brancher l'outil électrique à la prise (4).

Poussière dans le réservoir malgré la présence d'un sac filtrant en non-tissé :

- Position du bouton rotatif incorrecte. Voir chapitre 6.2.

Le sac d'élimination des déchets en PE est aspiré par les cassettes de filtres (17) :

- Position du bouton rotatif incorrecte. Voir chapitre 6.3.

⚠ Ne procéder à aucune intervention sur l'appareil. Adressez-vous à un centre agréé ou au service après-vente Metabo (voir chapitre 13. Réparations)

12. Accessoires

Utilisez uniquement des accessoires originaux Metabo.

S'il vous faut des accessoires, veuillez vous adresser à votre distributeur.

Voir page 4.

- Sac filtrant en non-tissé (pour appareils de classe L et M)
5 unités = 1 set
- Sac d'élimination des déchets en PE (pour appareils de classe L, M et H)
5 unités = 1 set
- Cassette de filtre en papier (pour appareils de classe L et M)
2 unités = 1 set
- Cassette de filtre en polyester (pour appareils de classe L et M)
2 unités = 1 set
- Nano-cassette de filtre en polyester (pour appareils de classe L et M)
2 unités = 1 set
- Cassette de filtre HEPA (pour appareils de classe H)
2 unités = 1 set
- Filtre de protection moteur (1 unité).
Commander 2 unités.
- Poignée de guidage
- Attache-câbles (10 unités)
- Flexible d'aspiration
- Tube d'aspiration (2 unités)
- Entretoise
- Suceur
- Suceur sol (en métal)
- Suceur universel
- Brosse universelle
- Suceur brosse
- Suceur biseau
- Suceur caoutchouc
- Jeu de suceurs sol (avec insert sol et insert pour aspiration de liquide)
- Suceur multifonction

- 39 Set d'aspiration outils électriques
- 40 Flexible d'aspiration
- 41 Flexible d'aspiration (antistatique)
- 42 Réducteur

13. Réparations

Seul un électricien est habilité à effectuer des réparations sur les appareils !

Utiliser exclusivement des pièces de rechange originales Metabo.

Pour toute réparation sur un outil Metabo, contactez le représentant Metabo. Voir les adresses sur www.metabo.com.

Les listes des pièces détachées peuvent être téléchargées sur www.metabo.com.

14. Protection de l'environnement

Les emballages Metabo sont recyclables à 100 %.

Les appareils qui ne sont plus utilisés contiennent d'importantes quantités de matières premières et de matières plastiques de grande qualité pouvant être également recyclées.

Ce mode d'emploi est imprimé sur du papier blanchi sans chlore.



Uniquement pour les pays de l'UE : Ne jetez pas les appareils dans les ordures ménagères ! Conformément à la directive européenne 2002/96/CE relative aux déchets d'équipements électriques ou électroniques et à sa transposition dans la législation nationale, les appareils électriques doivent être collectés à part et soumis à un recyclage respectueux de l'environnement.

15. Caractéristiques techniques

Commentaires sur les indications de la page 2.

Sous réserve de modifications résultant de progrès techniques.

- K = classe de poussière. Conforme à la norme EN 60335-2-69.
- A = dimensions extérieures
- U = tension secteur
- F = fréquence secteur
- A = courant absorbé
- N = câble d'alimentation
- P₁ = puissance nominale absorbée
- A_F = surface de filtration (2 cassettes de filtres)
- p_{U1} = dépression max. (au niveau du flexible)
- p_{U2} = dépression max. (au niveau du ventilateur)
- V_{l/s1} = débit volumétrique max. (au niveau du flexible)
- V_{l/s2} = débit volumétrique max. (au niveau du ventilateur)
- D_{max1} = débit d'air max. (au niveau du flexible)
- D_{max2} = débit d'air max. (au niveau du ventilateur)
- V = volume max. du réservoir
- m = poids (sans câble d'alimentation)

Niveaux sonores de type A évalués (IEC 60335-2-69):

L_{pA} = niveau de pression acoustique

L_{WA} = niveau de puissance acoustique

Pendant le fonctionnement, il se peut que le niveau sonore dépasse les 80 db(A).



Portez des protège-oreilles !

Valeurs de mesure calculées selon EN 60704.

~ courant alternatif

Les caractéristiques techniques indiquées sont soumises à tolérance (selon les normes en vigueur correspondantes).

Originele gebruiksaanwijzing

1. Conformiteitsverklaring

Wij verklaren op eigen en uitsluitende verantwoording dat: deze afzuigers/ontstoffers, geïdentificeerd door type en serienummer *1), voldoen aan alle relevante bepalingen van de richtlijnen *2) en normen *3). Technische documentatie bij *4) - zie pagina 3.

2. Beoogd gebruik

ASR 35 L ACP:

L De zuiger is geschikt voor het opzuigen van stof, vaste deeltjes (glasscherven, nagels, etc.) en allerlei vloeistoffen, uitgezonderd licht ontvlambare en brandbare vloeistof en materiaal dat warmer is dan 60°C.

De zuiger is geschikt voor het afscheiden van droge, niet brandbare stoffen, niet brandbare vloeistoffen, houtstof en gevaarlijke stoffen met arbeidshygiënische blootstellingsgrens > 1 mg/m³.

ASR 35 M ACP:

M De zuiger is geschikt voor het afzuigen van gezondheidsbedreigende stoffen van stofklasse M. Conform EN 60335-2-69.

De zuiger is geschikt voor het afscheiden van droge, niet brandbare stoffen, niet brandbare vloeistoffen, houtstof en gevaarlijke stoffen met arbeidshygiënische blootstellingsgrens ≥ 0,1 mg/m³.

Voor arbeidsplaatsgrenswaarden en kankerverwekkende stoffen kunt u de arbeidsplaatsgrenswaarden-lijst raadplegen of informatie inwinnen bij de bedrijfsverenigingen / instellingen van uw land.

Het resultaat van de stoftechnische test heeft alleen betrekking op het af- en opzuigen van droge stof.

De zuiger is geschikt voor het gebruik als:

- industriestofzuiger (IS) voor het opzuigen van neergeslagen stoffen.
- ontstoffer (ENT) voor het afzuigen van zwevende stof dat ontstaat bij materiaalbewerkingsmachines.

De zuiger is geschikt voor een verhoogde belasting bij commercieel gebruik, bijv. in ambachtelijke of installatiebedrijven, de bouw- en industriële sector, werkplaatsen, voor schilders en stukadoors, in de meubelindustrie of houtbewerkingsbedrijven. Conform EN 60335-2-69.

ASR 35 H ACP:

H De zuiger is geschikt voor het afzuigen van gezondheidsbedreigende en ziekteverwekkende stoffen van stofklasse H. Conform EN 60335-2-69.

De zuiger is geschikt voor het afscheiden van droge, niet brandbare stoffen, kankerverwekkende en ziekteverwekkende deeltjes, evenals niet brandbare vloeistoffen, houtstof en voor de

gezondheid gevaarlijke stoffen met arbeidshygiënische blootstellingsgrens < 0,1 mg/m³.

Voor arbeidsplaatsgrenswaarden en kankerverwekkende stoffen kunt u de arbeidsplaatsgrenswaarden-lijst raadplegen of informatie inwinnen bij de bedrijfsverenigingen / instellingen van uw land.

Het resultaat van de stoftechnische test heeft alleen betrekking op het af- en opzuigen van droge stof.

De zuiger is geschikt voor het gebruik als:

- industriestofzuiger (IS) voor het opzuigen van neergeslagen stoffen.
- ontstoffer (ENT) voor het afzuigen van zwevende stof dat ontstaat bij materiaalbewerkingsmachines.

De zuiger is geschikt voor een verhoogde belasting bij commercieel gebruik, bijv. in ambachtelijke of installatiebedrijven, de bouw- en industriële sector, werkplaatsen, voor schilders en stukadoors, in de meubelindustrie of houtbewerkingsbedrijven. Conform EN 60335-2-69.

ASR 35 L ACP, ASR 35 M ACP en ASR 35 H ACP:

Dit apparaat is niet bestemd voor gebruik door personen met beperkte fysieke, sensorische of geestelijke capaciteiten of die gebrek aan ervaring en/of kennis hebben, tenzij zij onder toezicht staan van een persoon die verantwoordelijk is voor hun veiligheid of van hem of haar aanwijzingen hebben gekregen over het gebruik van het apparaat.

Neem de voor het land specifieke voorschriften net zoals de informatie van de materiaalfabrikant in acht.

Dit product is bestemd voor commercieel gebruik.

Er mogen geen stoffen die asbest bevatten worden opgezogen.

Er mogen geen brandbare stoffen worden opgezogen.

Er mogen geen brandbare of explosieve oplosmiddelen, in oplosmiddel gedrenkt materiaal, explosieve stoffen, vloeistoffen, zoals benzine, olie of alcohol, verdunningsmiddelen of materiaal dat warmer is dan 60°C, worden opgezogen. Anders bestaat er explosie- en brandgevaar! Het apparaat mag niet in de buurt van ontvlambare gassen en substanties worden gebruikt.

Alleen de gebruiker is aansprakelijk voor schade door oneigenlijk gebruik.

De algemeen erkende ongevalpreventievoorschriften en de bijgevoegde veiligheidsinstructies moeten in acht worden genomen.

3. Algemene veiligheidsinstructies



Lees vóór het gebruik van het apparaat de bijbehorende veiligheidsvoorschriften en de gebruiksaanwijzing aandachtig en volledig door. Bewaar alle documenten die bij de machine horen zorgvuldig en geef het apparaat alleen samen met deze documenten door aan anderen.



De gebruikers van het apparaat dienen vóór het gebruik geïnstrueerd te worden over de omgang met het apparaat, de substanties waarvoor het bestemd is en een veilige methode om het opgenomen materiaal te verwijderen.

4. Speciale veiligheidsvoorschriften



Let ter bescherming van uzelf en het apparaat op de met dit symbool aangegeven passages!

Laat nooit toe dat kinderen het apparaat gebruiken.

Kinderen dienen onder toezicht te staan om ervoor te zorgen dat zij niet met het apparaat spelen.

Let op! Gebruik alleen accessoires die bij het apparaat zijn gevoegd of in de gebruiksaanwijzing worden aangegeven. Het gebruik van andere accessoires kan een nadelige invloed hebben op de veiligheid.

Er mogen geen andere werkzaamheden dan hier beschreven, worden uitgevoerd.

Bij oneigenlijk gebruik, ondeskundige bediening of niet-

vakkundige reparatie wordt geen aansprakelijkheid voor eventuele schade aanvaard.

Wanneer het apparaat niet wordt gebruikt, de slang aan het apparaat laten, zodat wordt voorkomen dat er per ongeluk stof vrijkomt. Bij ASR 35 M ACP, ASR 35 H ACP, de zuigopening (13) met de sluitstop (12) sluiten en de uiteinden van de slang in elkaar steken, zodat er geen stof vrijkomt.

Apparaten inclusief accessoires niet in bedrijf nemen wanneer:

- herkenbare schade (scheuren/breuken) aan het apparaat te zien is,
- de voedingskabel defect is of scheurvorming resp. veroudering vertoont,
- het vermoeden bestaat dat er sprake is van een onzichtbaar defect (na een val).

Mondstuk, slang of buis niet op mensen of dieren richten.



WAARSCHUWING - Wanneer er schuim of water vrijkomt, het apparaat direct uitschakelen. Reservoir en indien nodig vouwfilter leegmaken.

Nooit op het apparaat gaan staan of zitten.

Aansluitkabel en slang altijd zo leggen dat er geen gevaar van struikelen bestaat.

Aansluitkabel niet over scherpe randen trekken, knikken of afknellen.

Wanneer de aansluitkabel van het apparaat wordt beschadigd, moet deze door een speciale

aansluitkabel worden vervangen.
Zie het hoofdstuk Reparatie.

Alleen op een contactdoos met randaarde aansluiten.

Geen beschadigde verlengkabel gebruiken.

De netstekker nooit met natte handen in de contactdoos steken of eruit halen.

Alleen aan de stekker, nooit aan het snoer trekken.

WAARSCHUWING - De contactdoos op het apparaat mag alleen worden gebruikt voor doeleinden die in de gebruiksaanwijzing vermeld zijn.

Apparaat niet onbeheerd achterlaten. Bij langere werkonderbrekingen de netstekker uit de contactdoos halen.

De stofafzuiger mag buiten niet in natte omstandigheden gebruikt of opgeslagen worden.

LET OP - Deze machine mag alleen binnen worden opgeslagen.

Zuur, aceton en oplosmiddel kunnen een bijtende uitwerking hebben op onderdelen van het apparaat.

 **Vóór** onderhoud aan of reiniging van het apparaat en na gebruik altijd het apparaat uitschakelen en de netstekker uit de contactdoos trekken.

Voor het schoonmaken van de zuiger mogen geen stoomstraalapparaten en hogedrukreinigers gebruikt worden.

De binnenkant van het deksel altijd droog houden.

Verkieming wanneer er lange tijd geen reiniging heeft plaatsgevonden, met name in de levensmiddelenverwerkende industrie: Het apparaat altijd direct na gebruik reinigen en desinfecteren.

Bij regen of onweer het apparaat nooit buiten openen.

Bij zeer lage temperaturen het apparaat niet in de buitenlucht gebruiken.

Het apparaat mag niet gebruikt worden in explosieve ruimtes.



Let erop dat de stofafzuiger stevig staat.

Wanneer de afzuiglucht in de ruimte wordt teruggevoerd, dient de ventilatiesnelheid L in de ruimte voldoende te zijn. Let op de nationale voorschriften.

Stopcontact van het apparaat droog houden en niet blootstellen aan vocht.

Plaats geen verlengkabel tussen zuiger en elektrisch gereedschap.

Bij gebruik van het stopcontact van het apparaat moet de zuiger in een droge omgeving worden gebruikt.

 **Let op!** Dit apparaat bevat stof  dat schadelijk is voor de gezondheid. Het leegmaken en het onderhoud, inclusief het wegnemen van stofcontainer, mag alleen worden uitgevoerd door deskundigen die een passende beschermuitrusting dragen.

 **Waarschuwing voor algemeen gevaar!**

 **Voorzichtig!** Gebruik het apparaat niet zonder de

gebruiksaanwijzing te hebben gelezen!

WAARSCHUWING - Bedieningspersoneel dient geïnstrueerd te zijn over een juist gebruik van deze stofafzuigers.

Speciale veiligheidsvoorschriften voor ASR 35 M ACP:

Waarschuwingsplaatje voor machines van stofklasse M:



Neem bij het leegmaken en het onderhoud de volgende instructies in acht:

Reinig het apparaat voordat het wordt geopend. Draag een stofmasker. Vermijd, dat niet betrokken personen met stof belast worden. Zorg voor lokaal gefilterde gecontroleerde ventilatie. Reinig vervolgens het onderhoudsgebied. Het apparaat niet gebruiken zonder het volledige filtersysteem. (Filtercassettes en PE-afvoorzakken).

De keuring volgens EN 60335 deel 1 en 69 heeft aangetoond, dat ook bij het opzuigen van een waterluchtmengsel voldaan is aan de veiligheidstechnische eisen betreffende de elektrische veiligheid.

Speciale veiligheidsvoorschriften voor ASR 35 H ACP:

Waarschuwingsplaatje voor machines van stofklasse H:



LET OP: Dit apparaat bevat stof dat schadelijk is voor de gezondheid. Het leegmaken en het onderhoud, inclusief het wegnemen van stofcontainer, mag alleen worden uitgevoerd door deskundigen die een passende beschermuitrusting dragen. Het apparaat niet gebruiken zonder het volledige filtersysteem.

Neem bij het leegmaken en het onderhoud de volgende instructies in acht:

Reinig het apparaat voordat het wordt geopend. Draag een stofmasker. Vermijd, dat niet betrokken personen met stof belast worden. Zorg voor lokaal gefilterde gecontroleerde ventilatie. Reinig vervolgens het onderhoudsgebied. Het apparaat niet gebruiken zonder het volledige filtersysteem. (Filtercassettes en PE-afvoorzakken).

De keuring volgens EN 60335 deel 1 en 69 heeft aangetoond, dat ook bij het opzuigen van een waterluchtmengsel voldaan is aan de veiligheidstechnische eisen betreffende de elektrische veiligheid.

WAARSCHUWING - Filtercassettes niet meer gebruiken nadat ze uit de machine werden gehaald.

Speciale veiligheidsvoorschriften voor ASR 35 L ACP:

Waarschuingsplaatje voor machines van stofklasse L:



Het apparaat is geschikt voor het afzuigen van stoffen die in lichte mate schadelijk zijn voor de gezondheid. Het apparaat is niet geschikt voor het verminderen van houtstof in de in te ademen lucht.

Stoffen afkomstig van bepaalde materialen, zoals loodhoudende verf, enkele houtsoorten, mineralen en metaal, kunnen schadelijk zijn voor de gezondheid. Het aanraken of inademen van deze stoffen kan bij de gebruiker of personen die zich in de nabijheid bevinden leiden tot allergische reacties en/of aandoeningen aan de luchtwegen.

Bepaalde stoffen, zoals van eiken of beuken, gelden als kankerverwekkend, vooral in verbinding met additieven voor de houtbehandeling (chromaat, houtbeschermingsmiddelen).

5. Overzicht

Zie pagina 3.

- 1 Zuigvermogenregelaar *
- 2 Draaischakelaar Aan/Uit/Automaat/ACP
- 3 Volumestroom-controlelampje
- 4 Contactdoos voor elektrisch gereedschap
- 5 Draaischakelaar voor de keuze van de afzuigslang-diameter *
- 6 PE-afvoerkakel *
- 7 Vlies-filterzak *
- 8 Kabelhouder (naar achteren klappen en de voedingskabel eraan ophangen)
- 9 Bovendeel
- 10 Vergrendeling
- 11 Reservoir
- 12 Sluitstop (alleen voor ASR 35 M ACP, ASR 35 H ACP) *
- 13 Zuigopening
- 14 Grendel (om de kap voor het verwisselen van de filtercassette te openen)

- 15 Vergrendelknop
- 16 Motorveiligheidsfilter
- 17 Filtercassette (conform IFA C)

* afhankelijk van de uitvoering / niet in de leveringsomvang inbegrepen

6. Ingebruikname

 **Vergelijk voor de ingebruikname, of de op het typeplaatje aangegeven spanning en frequentie overeenkomen met de gegevens van uw stroomnet.**

6.1 Sluitstop bevestigen (alleen bij ASR 35 M ACP, ASR 35 H ACP)

De ketting van de sluitstop (12) in het boorgat van de zuigopening (13) hangen.

6.2 Vlies-filterzak inbrengen

 Toegestaan bij apparaten met stofklasse L en M (voor een stofarme afvoer)

Wij raden het gebruik van vlies-filterzakken bij:

- Toepassingen, waarbij kleine hoeveelheden fijne deeltjes ontstaan (bijv. aan- en afschuren van kleur- en laklagen, afzuigen van korte boorwerkzaamheden met geringe diameter < 10 mm, etc.).
 - Gebruik van machines, zoals bijv.: bovenfrozen, schaafmachines, kleine schuurmachines, etc.
- Bij het gebruik van een vlies-/papierfilterzak is de filterreiniging zonder functie.

Apparaat uitschakelen, netstekker uit de contactdoos trekken, vergrendelingen (10) openen. Bovendeel (9) van het reservoir (11) nemen.

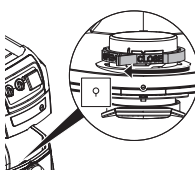

De rode draaischijf (binnenin de aanzuigopening) tot aan de aanslag draaien: de tekst "CLOSE" is naar boven naar de markering ▲ gericht.

Vlies-filterzak bij de rand pakken en met de opening eerst over de vergrendelknop aan het onderste deel van de zuigopening leiden, vervolgens tot aan de aanslag op de zuigopening steken. Bovendeel weer op reservoir plaatsen, vergrendelingen sluiten.

6.3 PE-afvoerkakel inbrengen

 Per sé noodzakelijk bij apparaten met stofklasse H (voor een stofvrije afvoer). Toegestaan bij apparaten met stofklasse L en M.

Wij raden het gebruik van PE-afvoerkakels aan bij:

- Toepassingen, waarbij grotere hoeveelheden fijne stof ontstaan (bijv. Frezen van gestucte oppervlakken, aan- en afschuren van estric, etc.).
- Gebruik van machines, zoals bijv.: renovatiefrozen, renovatieschuurmachines, droge montagebouw-schuurmachines, muurgroeffrezen, etc.

Bij gebruik van een PE-afvoerszak dient de filterreiniging bij dienovereenkomstig materiaal (zie aanbeveling) ingeschakeld te worden (functie AR/IR).

Apparaat uitschakelen, netstekker uit de contactdoos trekken, vergrendelingen (10) openen. Bovendeel (9) van het reservoir (11) nemen.

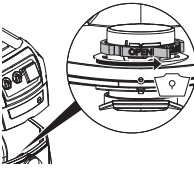

De rode draaischuiф (binnenin de aanzuigopening) tot aan de aanslag draaien: de tekst „OPEN“ is naar boven naar de markering ▲ gericht.

PE-afvoerszak (6) bij de rand pakken en met de opening eerst over de vergrendelнок aan het onderste deel van de zuigopening leiden, vervolgens tot aan de aanslag op de zuigopening steken.

De PE-afvoerszak (6) gelijkmatig over de bodem van het reservoir uitspreiden. De randen van de PE-afvoerszak zo over de reservoirrand leggen, dat de PE-afvoerszak door het daarop geplaatste bovendeel (5) rondom wordt vastgeklemd.

7. Het apparaat

7.1 In-/uitschakelen, automaat, ACP

De gewenste functie met de **schakelaar (2)** kiezen:



Stand „0“:

 OFF • Zuiger is uitgeschakeld



Stand „I“:

 ON • Zuiger is ingeschakeld
• ACP* is uitgeschakeld

Stand „IR“:

 ON +  • Zuiger is ingeschakeld
• ACP* is ingeschakeld

Stand „AR“:

 AR +  • In-/uitschakelautomaat: De zuiger wordt in- resp. uitgeschakeld door een elektrisch gereedschap dat is aangesloten op de contactdoos (4). (Aanwijzing: Nadat het elektrisch gereedschap is uitgeschakeld loopt de zuiger nog ca. 10 seconden na. Hierdoor wordt voorkomen dat er stof in de slang achterblijft.)
• ACP* is ingeschakeld

* **ACP** (automatische trilfunctie): automatische filterreiniging bij het inschakelen en wanneer een bepaalde onderdrukwaarde wordt bereikt. Voor een steeds vrije filter zonder werkonderbreking.

7.2 Contactdoos (4)



De contactdoos (4) is alleen bestemd voor de aansluiting van elektrisch gereedschap.



De maximaal toelaatbare opgenomen stroom (van zuiger en aangesloten apparaat) mag in

het totaal de waarde I_{max} (zie tabel, pagina 2) niet overschrijden.



Let op! Elektrisch gereedschap moet bij het inbrengen zijn uitgeschakeld. Ongeacht de schakelaarstand staat de contactdoos altijd onder spanning wanneer via de netstekker contact wordt gemaakt met het stroomnet.

Staat de schakelaar (2) op de stand „0“, dan kan de contactdoos als verlengingskabel (bijv. voor een lamp) worden gebruikt.

Staat de schakelaar (2) op de stand „AR“, dan wordt de zuiger in- resp. uitgeschakeld door een elektrisch gereedschap dat is aangesloten op de contactdoos (4).

7.3 Zuigvermogenregelaar (alleen ASR 35 L ACP)

Met de zuigvermogenregelaar (1) kunt u het motortoerental en daarmee het zuigvermogen trapijds aan de werkomstandigheden aanpassen.

7.4 Volumestroom-controlelampje

Bij een vol reservoir en/of verstopping van de zuigslang brandt het volumestroom-controlelampje (3). Bij ASR 35 M ACP en ASR 35 H ACP klinkt bovendien een akoestisch signaal.

7.5 Draaischakelaar voor het instellen van de zuigslang-diameter (alleen ASR 35 M ACP, ASR 35 H ACP)

Stel bij de draaischakelaar (5) de zuigslang-diameter van de gebruikte zuigslang in.

Staat de schakelaar (2) op de stand „AR“ of „IR“, dan wordt de volumestroom bewaakt.

Komt de volumestroom onder een bepaalde waarde, dan worden de filtercassettes (17) automatisch afgeschud zonder dat het zuigvermogen vermindert. Blijft de volumestroom desondanks onder de waarde, dan gaat het volumestroom-controlelampje branden en klinkt bij schakelaarstand „AR“ bovendien een akoestisch signaal als waarschuwing dat het reservoir moet worden geleegd resp. de vlies-filterzak (7) of PE-afvoerszak (6) moet worden vervangen.

Ø 35 mm => 70 m³/h

Ø 27 mm => 41 m³/h

Ø 19 mm => 20 m³/h

Aanwijzing: Bij een zuigslang-diameter van 19 mm of kleiner en een ongunstige doorstroming in de zuigslang kan het voorkomen dat het volumestroom-controlelampje (3) knippert en een akoestisch signaal klinkt, terwijl de vlies-filterzak nog niet geleegd hoeft te worden. In dit geval de slang recht leggen, reinigen.

Aanwijzing: Wanneer vanwege een stofbron (bijv. een kleine diameter van het afzuigkanaal in de stofbron, maar een grote diameter van de zuigslang) de draaischakelaar (5) op een kleinere waarde moet worden gezet, dan is een toereikend stoftransport in de zuigslang niet gegarandeerd. Na elke werkfase moet de zuigslang van de stofbron worden getrokken om deze schoon te zuigen.

8. Gebruik

8.1 Droog zuigen

Alleen zuigen met een filter, apparaat en accessoires die droog zijn. In vochtige toestand kan het stof zich vasthechten en een korst vormen.

Vlies-filterzakken (7) of PE-afvoorzakken (6) altijd samen met het filtercassettes (17) gebruiken.

8.2 Nat zuigen

 Het apparaat nooit gebruiken zonder dat de filtercassettes (17) zijn ingebracht. Het apparaat kan vernietigd worden. Bovendien kan er water uit komen.

Vlies-filterzakken (7) of PE-afvoorzakken (6) kunnen worden gebruikt. De filtercassettes (17) zijn geschikt voor het nat zuigen.

Vóór het nat zuigen het droge zuigproduct verwijderen. Hierdoor wordt een sterke vervuiling en verkorsing voorkomen.

De ingebouwde watersensor schakelt de motor bij een vol reservoir af. Apparaat leegmaken. Wordt het apparaat niet uitgeschakeld, dan blijft de herstartbeveiliging actief. Het apparaat is pas weer klaar voor gebruik nadat het eerst uit- en vervolgens opnieuw ingeschakeld is.

Na het uitschakelen kan er wat water uit de slang teruglopen.

Vóór het legen eerst de zuigslang uit de vloeistof nemen.

Wordt het apparaat vervolgens voor droog zuigen gebruikt, dan een droog filter plaatsen. Bij veelvuldige wisseling tussen droog- en nat zuigen raden wij het gebruik van een tweede (wissel)filter (bij voorkeur filtercassettes van polyester) aan. Filter, reservoir en accessoires laten drogen, zodat het stof niet aan vochtige onderdelen kan hechten.

8.3 Instructies speciaal voor ASR 35 M ACP, ASR 35 H ACP

Gebruik als industriestofzuiger (IS):

Schakelaar (2) op de stand „AR“ zetten.

Draaischakelaar (5) op Ø 35 mm instellen.

Komt de volumestroom onder de vastgestelde waarde, dan gaat het volumestroomcontrolelampje, branden als waarschuwing dat het reservoir geleegd, resp. de vlies-filterzak (7) of PE-afvoorzak (6) vervangen moet worden.

Gebruik als ontstoffer (ENT):

De ontstoffer mag maar met één enkele stofbron worden verbonden.

Schakelaar (2) op de stand „AR“ zetten.

Stel bij de draaischakelaar (5) de zuigslangdiameter van de gebruikte zuigslang in. Zie voor gedetailleerde informatie hoofdstuk 7.5.

Het uitgeschakelde elektrisch gereedschap aansluiten op de contactdoos (4). Zie hoofdstuk 7.2.

Komt de volumestroom onder een bepaalde waarde, dan worden de filtercassettes (17) automatisch afgeschud zonder dat het

zuigvermogen vermindert. Blijft de volumestroom desondanks onder de waarde, dan gaat het volumestroomcontrolelampje branden en klinkt bovendien een akoestisch signaal als waarschuwing dat het reservoir moet worden geleegd resp. de vlies-filterzak (7) of PE-afvoorzak (6) moet worden vervangen.

8.4 Transport

Bij ASR 35 L ACP, de slang aan het apparaat laten, om te voorkomen dat er per ongeluk stof vrijkomt.

Bij ASR 35 M ACP, ASR 35 H ACP: De zuigopening (13) met de sluitstop (12) sluiten, de uiteinden van de slang in elkaar steken zodat er geen stof vrijkomt.

Zuigslang om de zuiger leggen.

Accessoires in een geschikte kunststof zak doen en deze afsluiten.

Voedingskabel over de kabelhouder (8) hangen.

Het bovendeel (9) moet stevig met het reservoir (11) zijn verbonden - controleer of de vergrendelingen (10) zijn gesloten.

9. Reiniging

9.1 Algemene reinigingsvoorschriften

Reservoir en accessoires met water reinigen. Bovendeel (9) afvegen met een vochtige doek.

Let op! Dit apparaat bevat stof dat schadelijk is voor de gezondheid. Het leegmaken en het onderhoud, inclusief het wegnemen van stofcontainer, mag alleen worden uitgevoerd door deskundigen die een passende beschermuitrusting dragen.

Reservoir leegmaken

 Alleen toelaatbaar bij stoffen met arbeidsplaatsgrenswaarden > 1mg/m³ (ASR 35 L ACP)

- Netstekker uit de contactdoos trekken.
- Vergrendelingen (10) openen. Bovendeel (9) van het reservoir (11) nemen.
- Reservoir ledigen.

Vlies-filterzak afvoeren (stofarme verwijdering)

- Netstekker uit de contactdoos trekken.
- Mondbeschermer opdoen.
- Vergrendelingen (10) openen. Bovendeel (9) van het reservoir (11) nemen.
- Vlies-filterzak (7) voorzichtig van de zuigopening (13) naar achteren uittrekken. Flens van de vlies-filterzak afsluiten door het deksel om te klappen.
- Zuigproduct conform de wettelijke voorschriften als afval afvoeren.
- Nieuwe vlies-filterzak plaatsen (zie hoofdstuk 6.2).

PE-afvoorzak afvoeren (stofvrije verwijdering)

- Netstekker insteken.
- Zuiger inschakelen en filter schudden: Schakelaar (2) op de stand „IR“ zetten.
- Zuiger uitschakelen: Schakelaar (2) op de stand „0“ zetten.
- Mondbeschermer opdoen.

- ASR 35 M ACP, ASR 35 H ACP: zuigslang verwijderen, zuigopening (13) met sluitstop (12) afsluiten.
- Vergrendelingen (10) openen. Bovendeel (9) van het reservoir (11) nemen. Vóór het wegnemen van het bovendeel de schakelaar (2) op de stand „I“ zetten, zodat eventueel vrijkomend stof wordt opgezogen.
- PE-afvoorzak (6) voorzichtig van de zuigopening (13) naar achteren uittrekken. Rand van de PE-afvoorzak afsluiten door het deksel om te klappen.
- Zuigproduct conform de wettelijke voorschriften als afval afvoeren.
- Nieuwe PE-afvoorzak plaatsen (zie hoofdstuk 6.3).

9.2 Speciale reinigingsinstructies voor ASR 35 M ACP, ASR 35 H ACP

Machines van klasse M / H dienen, alvorens ze uit de gevarezone worden genomen, aan de buitenkant afgezogen en gereinigd of met afdichtmiddelen behandeld te worden. Alle machineonderdelen dienen als verontreinigd te worden beschouwd wanneer ze uit de gevarezone worden genomen. Daarom moeten passende maatregelen worden getroffen om verspreiding van stof te voorkomen. Bij het uitvoeren van onderhouds- en reparatiewerkzaamheden dienen alle verontreinigde voorwerpen die niet naar tevredenheid gereinigd kunnen worden, te worden afgevoerd. Dergelijke voorwerpen dienen in niet-doorlatende zakken afgevoerd te worden in overeenstemming met de actuele voorschriften voor het opruimen van dit soort afval.

10. Onderhoud

10.1 Algemene informatie

 Vóór het onderhoud altijd het apparaat uitschakelen en de netstekker uit de contactdoos trekken. Zorg ervoor dat de stekker niet onbedoeld in de contactdoos kan worden gestoken.

 Het apparaat reinigen (zie hoofdstuk 9.).

Voor het onderhoud door de gebruiker moet de zuiger gedemonteerd, schoongemaakt en onderhouden worden, zonder dat dit gevaar oplevert voor onderhoudspersoneel en andere personen.

Voorzorgsmaatregelen

Tot de passende voorzorgsmaatregelen behoren de reiniging alvorens te demonteren, het treffen van maatregelen voor de lokaal gefilterde gecontroleerde ventilatie op de plaats waar het apparaat wordt gedemonteerd, de reiniging van het onderhoudsgebied en een geschikte persoonlijke veiligheidsuitrusting.

10.2 Afnemen van het zuigvermogen

Wanneer het zuigvermogen afneemt, dienen de volgende maatregelen te worden genomen:

1. Reinigen van de filtercassettes door de elektromagnetische triller in te schakelen

(schakelaar (2) op de stand „I“ zetten).

2. Reservoir legen of vlies-filterzak (7) resp. PE-afvoorzak (6) vervangen.
3. Filtercassettes (17) vernieuwen.

10.3 Filtercassettes (17) vernieuwen

De filtercassettes (17) voor het verwisselen van het filter nog eenmaal afschudden door de elektromagnetische triller in te schakelen (schakelaar (2) op de stand „I“ zetten).

Met een munt of vergelijkbaar voorwerp de vergrendelknop (15) van de grendel (14) 90° tegen de klok in draaien en de grendel (14) naar achteren drukken. De kap openklappen en de filtercassettes (17) naar boven uitnemen. De uitgenomen filtercassettes direct in een stofdichte kunststof zak afsluiten en volgens de voorschriften afvoeren. Nieuwe filtercassettes plaatsen; let er hierbij op dat de filters netjes en stevig zitten.

10.4 Motorveiligheidsfilter

Motorveiligheidsfilter regelmatig controleren. Mocht de motorveiligheidsfilter (16) verontreinigd zijn, dan duidt dit op defecte filtercassettes (17):

- Filtercassettes (17) vernieuwen.
- De motorveiligheidsfilter (16) vernieuwen of onder stromend water uitwassen, laten drogen en weer inzetten.

10.5 Watersensor

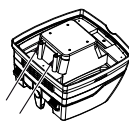

LET OP - De watersensor regelmatig reinigen en op tekenen van beschadiging onderzoeken.

10.6 Technische controle bij ASR 35 M ACP, ASR 35 H ACP

Ten minste jaarlijks dient door de fabrikant of iemand die hiervoor geschoold is een stoftechnische controle uitgevoerd te worden, bijv. op beschadiging van het filter, de dichtheid van het apparaat en de werking van de controleapparatuur.

Voor het onderhoud door de gebruiker moet de zuiger gedemonteerd, schoongemaakt en onderhouden worden, zonder dat dit gevaar oplevert voor onderhoudspersoneel en andere personen.

Voorzorgsmaatregelen

Tot de passende voorzorgsmaatregelen behoren de reiniging alvorens te demonteren, het treffen van maatregelen voor de lokaal gefilterde gecontroleerde ventilatie op de plaats waar het apparaat wordt gedemonteerd, de reiniging van het onderhoudsgebied en een geschikte persoonlijke veiligheidsuitrusting.

Bij het uitvoeren van onderhouds- en reparatiewerkzaamheden dienen alle verontreinigde voorwerpen die niet naar tevredenheid gereinigd kunnen worden, te worden afgevoerd. Dergelijke voorwerpen dienen in niet-doorlatende zakken afgevoerd te worden in overeenstemming met de actuele voorschriften voor het opruimen van dit soort afval.

OPMERKING: Bovendien dient bij het zuigen van klasse H de werkzaamheid van de zuiger jaarlijks gecontroleerd te worden.

11. Storingen verhelpen

Wanneer het volumestroom-controlelampje (3) brandt of er een akoestisch signaal (alleen bij ASR 35 M ACP, ASR 35 H ACP) klinkt, dient de vlies-filterzak te worden leeggemaakt.

Afnemen van het zuigvermogen:

Neem de aanwijzingen in het hoofdstuk Reiniging in acht.

- Filtercassettes (17) verontreinigd? - reinigen.
- Vlies-filterzak (7) vol? - vervangen.
- PE-afvoorzak (6) vol? - vervangen.
- Reservoir (11) vol? - leegmaken.
- Motorveiligheidsfilter (16) dichtgelopen? - Zie hoofdstuk 10..
- Mondstuk, buis of slang verstopt? - reinigen.

Apparaat start niet:

- Stekker in de contactdoos?
- Stroomnet zonder spanning?
- Voedingskabel in orde?
- Kap van het apparaat goed gesloten?
- Heeft de watersensor het apparaat uitgeschakeld? - reservoir legen; uit- en weer inschakelen.
- Schakelaar (2) op de stand „AR“? - op „I“ of “IR“ zetten. Zie hoofdstuk 7.1.
- De zuiger wordt door een elektrisch gereedschap niet in- of uitgeschakeld, hoewel de schakelaar (2) op de stand „AR“ staat. - elektrisch gereedschap in de contactdoos (4) steken.

Stof in het reservoir bij ingebrachte vlies-filterzak:

- Positie van de draaischakelaar is verkeerd. Zie hoofdstuk 6.2.

PE-afvoorzak wordt aan de filtercassettes (17) gezogen:

- Positie van de draaischakelaar is verkeerd. Zie hoofdstuk 6.3.

 **Geen ingrepen aan het apparaat uitvoeren. Neem contact op met een geautoriseerde werkplaats of de Metabo-klantendienst (zie hoofdstuk 13. Reparatie)**

12. Toebehoren

Gebruik alleen origineel Metabo toebehoor.

Als u toebehoren wilt aanschaffen, doe dit dan bij uw leverancier.

Zie pagina 4.

- 18 Vlies-filterzak (voor apparaten met klasse L en M)
5 stuks = 1 set
- 19 PE-afvoorzak (voor apparaten met klasse L, M en H)
5 stuks = 1 set

- 20 Filtercassette van papier (voor apparaten met klasse L en M)
2 stuks = 1 set
- 21 Filtercassette van polyester (voor apparaten met klasse L en M)
2 stuks = 1 set
- 22 Nano-filtercassette van polyester (voor apparaten met klasse L en M)
2 stuks = 1 set
- 23 HEPA-filtercassette (voor apparaten met klasse H)
2 stuks = 1 set
- 24 Motorveiligheidsfilter (1 stuk) Er moeten 2 stuks worden besteld.
- 25 Rijbeugel
- 26 Kabelclips (10 stuks)
- 27 Zuigslang
- 28 Zuigbuizen (2 stuks)
- 29 Tussenstuk
- 30 Zuigmond
- 31 Vloermondstuk (metalen uitvoering)
- 32 Universeel mondstuk
- 33 Universele borstel
- 34 Bekledingsborstel
- 35 Spleetmondstuk
- 36 Rubbermondstuk
- 37 Vloermondstuk-set (met vloerinzetstuk en inzetstuk voor het nat zuigen)
- 38 Multipurpose mondstuk
- 39 Afzuigset elektrisch gereedschap
- 40 Zuigslang
- 41 Zuigslang (antistatisch)
- 42 Overgangstuk

13. Reparatie

Reparaties aan apparaten mogen uitsluitend door een erkende vakman worden uitgevoerd!

Alleen originele Metabo-reserveonderdelen gebruiken.

Neem voor elektrisch gereedschap van Metabo dat gerepareerd dient te worden contact op met uw Metabo-vertegenwoordiging. Zie voor adressen www.metabo.com.

Lijsten met reserveonderdelen kunt u via www.metabo.com downloaden.

14. Milieubescherming

Metabo verpakkingen zijn 100% recyclebaar.

Afgedankte apparaten en toebehoren bevatten grote hoeveelheden waardevolle grond- en kunststoffen die eveneens gerecycled kunnen worden.

Deze gebruiksaanwijzing is op chloorvrij, gebleekt papier gedrukt.



Uitsluitend voor EU-landen: Geef uw gereedschap nooit met het huisvuil mee!
Volgens de Europese richtlijn 2002/96/EG inzake gebruikte elektrische en elektronische apparaten en de vertaling hiervan in de nationale

wetgeving dienen oude apparaten gescheiden te worden ingezameld en op milieuvriendelijke wijze te worden afgevoerd.

15. Technische gegevens

Toelichting op de gegevens van pagina 2.

Wijzigingen en technische verbeteringen voorbehouden.

K	= stofklasse. Conform EN 60335-2-69.
A	= buitenmaten
U	= netspanning
F	= netfrequentie
A	= stroomopname
N	= voedingskabel
P ₁	= nominaal vermogen
A _F	= filtervlak (2 filtercassettes)
p _{U1}	= max. onderdruk (van slang)
p _{U2}	= max. onderdruk (van ventilator)
V _{l/s1}	= max. volumestroom (van slang)
V _{l/s2}	= max. volumestroom (van ventilator)
D _{max1}	= max. debiet (slang)
D _{max2}	= max. debiet (ventilator)
V	= max. reservoirinhoud
m	= gewicht (zonder netkabel)

Typisch A-gekwalficeerd geluidsniveau (IEC 60335-2-69):

L _{pA}	= geluidsdruk niveau
L _{WA}	= geluidsvermogensniveau

Tijdens het werken kan het geluidsniveau 80 dB(A) overschrijden.



Draag gehoorbescherming!

Meetgegevens vastgesteld volgens de norm EN 60704.

~ wisselstroom

De vermelde technische gegevens zijn tolerantiewaarden (overeenkomstig de betreffende geldige norm).

Istruzioni per l'uso originali

1. Dichiarazione di conformità

Dichiariamo sotto la nostra completa responsabilità che questi dispositivi di aspirazione/depolveratori, identificati dai modelli e numeri di serie *1), sono conformi a tutte le disposizioni pertinenti delle direttive *2) e delle norme *3). Documentazione tecnica presso *4) - vedere pagina 3.

2. Utilizzo conforme

ASR 35 L ACP:

L L'aspiratore è ideato per l'aspirazione di polvere e corpi solidi (schegge di vetro, chiodi, ecc.) nonché di liquidi di qualsiasi tipo, tranne i liquidi facilmente infiammabili e combustibili e i materiali con una temperatura superiore a 60°C.

L'aspiratore è adatto per la separazione di polveri secche non infiammabili, liquidi non infiammabili, polveri di legno e polveri pericolose con valori limite sul posto di lavoro > 1 mg/m³.

ASR 35 M ACP:

M L'aspiratore è ideato per l'aspirazione di polveri nocive per la salute, appartenenti alla classe di polveri M, secondo la norma EN 60335-2-69.

L'aspiratore è adatto per la separazione di polveri secche non infiammabili, liquidi non infiammabili, polveri di legno e polveri pericolose con valori limite sul posto di lavoro ≥ 0,1 mg/m³.

Il valore LEP e le sostanze cancerogene sono riportate nella relativa lista dei valori LEP, oppure è possibile richiedere informazioni in merito alle associazioni di categoria/istituzioni del proprio Paese.

Il risultato del controllo tecnico eseguito sulle polveri fa riferimento solo all'aspirazione/assorbimento di polvere asciutta.

L'aspiratore è adatto per l'impiego come:

- Aspiratore industriale (IS) per l'aspirazione di polveri depositate.
- Depolveratore (ENT) per l'aspirazione di polvere in sospensione prodotta dalle macchine per la lavorazione dei materiali.

L'aspiratore è concepito per resistere a considerevoli sollecitazioni nell'utilizzo industriale, ad esempio nell'artigianato, nelle installazioni, nell'edilizia, nell'industria, nelle officine, nelle attività di decoratori, stuccatori, falegnami e delle aziende per la lavorazione del legno. Secondo EN 60335-2-69.

ASR 35 H ACP:

H L'aspiratore è ideato per l'aspirazione di polveri patogeno nocive per la salute, appartenenti alla classe di polveri H, secondo la norma EN 60335-2-69.

L'aspiratore è adatto per la separazione di polveri secche non infiammabili, particelle cancerogene e patogene, liquidi non infiammabili, polveri di legno e polveri nocive per la salute con valori limite sul posto di lavoro < 0,1 mg/m³.

Il valore LEP e le sostanze cancerogene sono riportate nella relativa lista dei valori LEP, oppure è possibile richiedere informazioni in merito alle associazioni di categoria/istituzioni del proprio Paese.

Il risultato del controllo tecnico eseguito sulle polveri fa riferimento solo all'aspirazione/assorbimento di polvere asciutta.

L'aspiratore è adatto per l'impiego come:

- Aspiratore industriale (IS) per l'aspirazione di polveri depositate.
- Depolveratore (ENT) per l'aspirazione di polvere in sospensione prodotta dalle macchine per la lavorazione dei materiali.

L'aspiratore è concepito per resistere a considerevoli sollecitazioni nell'utilizzo industriale, ad esempio nell'artigianato, nelle installazioni, nell'edilizia, nell'industria, nelle officine, nelle attività di decoratori, stuccatori, falegnami e delle aziende per la lavorazione del legno. Secondo EN 60335-2-69.

ASR 35 L ACP, ASR 35 M ACP e ASR 35 H ACP:

Questo dispositivo non è concepito per essere utilizzato da persone con limitate capacità fisiche, psichiche, sensoriali o intellettuali o con insufficienti esperienze e/o conoscenze, a meno che ciò non avvenga sotto la sorveglianza di personale responsabile per la loro sicurezza o che tale personale fornisca le istruzioni necessarie per utilizzare il dispositivo.

Osservare le disposizioni nazionali e le indicazioni fornite dal produttore della sostanza.

Questo prodotto è destinato ad un uso industriale.

Non è consentito aspirare polveri contenenti amianto.

Non deve essere utilizzato per aspirare polveri infiammabili.

Non devono essere aspirati solventi infiammabili o esplosivi, materiale impregnato di solvente, polveri potenzialmente esplosive, liquidi come benzina, gasolio, alcol, diluente e/o materiali con temperature superiori a 60°C. In caso contrario sussiste il pericolo d'esplosione e d'incendio! Il dispositivo non deve essere utilizzato in prossimità di gas e sostanze infiammabili.

Per eventuali danni derivanti da un uso improprio del dispositivo è responsabile esclusivamente l'utilizzatore.

È obbligatorio rispettare le prescrizioni generali per la prevenzione degli infortuni nonché le avvertenze di sicurezza allegate.

3. Avvertenze generali di sicurezza



Prima di utilizzare il dispositivo, leggere attentamente e per intero le avvertenze sulla sicurezza e le istruzioni per l'uso fornite in dotazione. Conservare tutta la documentazione allegata e, nel caso di cessione del dispositivo a terzi, consegnare anche a documentazione.



Prima dell'utilizzo devono essere trasmesse agli operatori le informazioni, le istruzioni e la documentazione di addestramento sull'utilizzo del dispositivo e delle sostanze alle quali è destinato, incluso il procedimento sicuro per l'eliminazione del materiale assorbito.

4. Avvertenze specifiche di sicurezza



Per proteggere la propria persona e il dispositivo stesso, attenersi alle parti di testo contrassegnate con questo simbolo!

Non consentire mai ai bambini di utilizzare il dispositivo.

I bambini devono essere sorvegliati al fine di garantire che non giochino con l'apparecchio.

Attenzione! Utilizzare esclusivamente gli accessori forniti in dotazione con il dispositivo oppure quelli indicati nelle istruzioni per l'uso. L'utilizzo di altri accessori potrebbe compromettere la sicurezza del dispositivo.

Non è consentito utilizzare il dispositivo per attività che esulano da quanto descritto nelle presenti istruzioni.

Il produttore non si assumerà alcuna responsabilità in caso di eventuali danni derivanti da un uso improprio o non conforme oppure da riparazioni non eseguite a regola d'arte.

Qualora il dispositivo non venisse utilizzato, lasciare il tubo flessibile collegato, in modo da evitare che la polvere possa fuoriuscire inavvertitamente. Per ASR 35 M ACP e ASR 35 H ACP, chiudere l'apertura di aspirazione (13) con l'apposito tappo (12) e congiungere le estremità del tubo flessibile, affinché la polvere non possa fuoriuscire.

Non mettere in funzione i dispositivi, accessori inclusi, se:

- il dispositivo presenta danni visibili (cricche/rotture),
- la linea di collegamento alla rete risulta difettosa oppure presenta tracce di cricche e/o invecchiamento,
- si sospetta che sia presente un difetto non visibile (in seguito ad una caduta).

Non indirizzare gli ugelli, il tubo flessibile o il tubo verso persone o animali.

AVVERTENZA - In caso di fuoriuscita di schiuma o acqua, spegnere subito il dispositivo. Svuotare il contenitore e, se necessario, il filtro pieghettato.

Non salire né sedersi mai sul dispositivo.

Posare sempre la linea di allacciamento ed il tubo flessibile in

modo tale da escludere rischi di inciampo.

Non posare la linea di allacciamento sopra spigoli vivi, non piegarla né schiacciarla.

Qualora la linea di allacciamento del dispositivo venisse danneggiata, dovrà essere sostituita con una linea di allacciamento speciale. Vedere il capitolo "Riparazione".

Collegare esclusivamente ad una presa con contatto di terra.

Non utilizzare cavi di prolunga danneggiati.

Non estrarre né inserire mai la spina con le mani bagnate.

Non esercitar mai trazione dal cavo, bensì solamente dalla spina.

AVVERTENZA - La presa del dispositivo deve essere utilizzata esclusivamente per gli scopi prestabiliti nelle istruzioni per l'uso.

Non lasciare il dispositivo incustodito. In caso di interruzione prolungata del lavoro, scollegare la spina.

L'aspiratore non deve essere utilizzato o custodito all'aperto in condizioni di umidità.

ATTENZIONE - Questa macchina può essere utilizzata solo in interni.

Acidi, acetone e solventi possono intaccare parti del dispositivo.

 Prima di ogni manutenzione, della pulizia e dopo ogni utilizzo, scollegare il dispositivo e staccare la spina.

Dispositivi a getto di vapore e pulitrici ad alta pressione non devono

essere utilizzati per la pulizia dell'aspiratore.

L'interno del coperchio dev'essere sempre mantenuto asciutto.

Contagio causato da una pulizia non eseguita per lungo tempo, in particolare in caso di utilizzo per lavorazione di generi alimentari: pulire e disinfettare sempre il dispositivo immediatamente dopo l'uso.

Non aprire l'apparecchio all'aperto in caso di pioggia o temporale.

Non utilizzare il dispositivo all'aperto in presenza di basse temperature.

L'apparecchio non deve essere messo in funzione in ambienti soggetti a rischio d'esplosione.



Mantenere l'aspiratore in posizione stabile.

Deve essere presente un sufficiente ricambio d'aria L nel locale, qualora l'aria di scarico ritorni nel locale stesso. Attenersi alle normative nazionali in materia.

Tenere la presa elettrica asciutta e non esporla all'umidità.

Non collegare alcun cavo di prolunga tra l'aspiratore e l'utensile elettrico.

Quando si utilizza la presa elettrica, impiegare l'aspiratore in ambienti asciutti.

  **Attenzione!** Questo dispositivo contiene polveri nocive per la salute. Gli interventi di svuotamento e manutenzione, inclusa l'eliminazione dei recipienti per la raccolta della polvere, devono essere eseguiti solamente

da personale tecnico che indossi i previsti dispositivi di protezione.

 Avvertenza per pericolo generale!

 **Attenzione!** Non utilizzare il dispositivo senza aver prima letto le istruzioni per l'uso!

AVVERTENZA - Il personale di servizio deve essere adeguatamente istruito all'uso di questi aspiratori.

Avvertenze specifiche di sicurezza per ASR 35 M ACP:

Targhetta di avvertenza per macchine della categoria di polveri M:



Per le operazioni di svuotamento e manutenzione, rispettare le seguenti indicazioni:

Pulire il dispositivo prima di aprirlo. Indossare una mascherina antipolvere. Evitare che altre persone entrino in contatto con la polvere. Garantire una ventilazione forzata filtrata in loco. Inoltre pulire la zona dedicata alla manutenzione.

Non mettere in funzione il dispositivo senza l'impianto di filtrazione completo. (Cassette-filtro e sacchetto di smaltimento in PE.)

Dal controllo eseguito in conformità alla norma EN 60335 parti 1 e 69 è risultato che i requisiti tecnici di sicurezza in riferimento alla sicurezza elettrica sono soddisfatti anche durante

l'aspirazione di una miscela acqua-aria.

Avvertenze specifiche di sicurezza per ASR 35 H ACP:

Targhetta di avvertenza per macchine appartenenti alla categoria di polveri H:

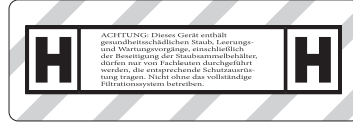

ATTENZIONE: Questo dispositivo contiene

polveri nocive per la salute. Gli interventi di svuotamento e manutenzione, inclusa l'eliminazione dei recipienti per la raccolta della polvere, devono essere eseguiti solamente da personale tecnico che indossi i previsti dispositivi di protezione. Non mettere in funzione il dispositivo senza l'impianto di filtrazione completo.

Per le operazioni di svuotamento e manutenzione, rispettare le seguenti indicazioni:

Pulire il dispositivo prima di aprirlo. Indossare una mascherina antipolvere. Evitare che altre persone entrino in contatto con la polvere. Garantire una ventilazione forzata filtrata in loco. Inoltre pulire la zona dedicata alla manutenzione.

Non mettere in funzione il dispositivo senza l'impianto di filtrazione completo. (Cassette-filtro e sacchetto di smaltimento in PE.)

Dal controllo eseguito in conformità alla norma EN 60335 parti 1 e 69 è risultato che i requisiti tecnici di sicurezza in riferimento

alla sicurezza elettrica sono soddisfatti anche durante l'aspirazione di una miscela acqua-aria.

AVVERTENZA - Non utilizzare più le cassette-filtro dopo averle estratte dal dispositivo.

Avvertenze specifiche di sicurezza per ASR 35 L ACP:

Targhetta di avvertenza per macchine appartenenti alla categoria di polveri L:



Il dispositivo è idoneo per l'aspirazione di sostanze lievemente nocive per la salute. Il dispositivo non è idoneo per la riduzione della polvere di legno nell'aria inalata.

Le polveri di materiali come vernici contenenti piombo, alcuni tipi di legno, minerali e metalli possono essere dannose per la salute. Il contatto oppure l'inalazione delle polveri possono causare reazioni allergiche e/o malattie delle vie respiratorie dell'utilizzatore oppure delle persone che si trovano nelle vicinanze.

Determinate polveri come polvere di legno di faggio o di quercia sono considerate cancerogene, in modo particolare insieme ad additivi per il trattamento del legname (cromato, protezione per legno).

5. Sintesi

Vedere pagina 3.

- 1 Regolatore della potenza di aspirazione *
- 2 Commutatore rotante ON/OFF/Automatico/ACP
- 3 Indicatore di controllo portata in volume

- 4 Presa per l'elettrotensile
- 5 Commutatore rotante per la selezione del diametro del tubo flessibile di aspirazione *
- 6 Sacchetto di smaltimento in PE *
- 7 Sacchetto filtro in tessuto non tessuto *
- 8 Supporto cavi (aprire il coperchio all'indietro ed appendervi il cavo per il collegamento alla rete)
- 9 Parte superiore
- 10 Chiusura a scatto
- 11 Contenitore
- 12 Tappo di chiusura (solo per ASR 35 M ACP, ASR 35 H ACP) *
- 13 Apertura di aspirazione
- 14 Chiavistello (per l'apertura della copertura per la sostituzione della cassetta-filtro)
- 15 Pulsante di blocco
- 16 Filtro di protezione motore
- 17 Cassetta-filtro (secondo IFA C)

* a seconda della dotazione / non compresa nella fornitura

6. Messa in funzione

! **Prima della messa in funzione, verificare che la frequenza e la tensione di alimentazione elettrica corrispondano ai dati elettrici riportati sulla targhetta del modello.**

6.1 Chiudere il tappo (solo per ASR 35 M ACP, ASR 35 H ACP)

Aggianciare la catena del tappo (12) nel foro dell'apertura di aspirazione (13).

6.2 Montaggio del sacchetto filtro in tessuto non tessuto

! Consentito per i dispositivi appartenenti alle classi di polveri L e M (per lo smaltimento a bassa produzione di polveri).

Nei seguenti casi si consiglia l'utilizzo di sacchetti filtranti in tessuto non tessuto:

- Applicazioni in cui si formano piccole quantità di polveri sottili (ad es. prelevigatura e levigatura di rivestimenti di colore e di vernice, aspirazione durante brevi perforazioni di diametro ridotto < 10 mm ecc.).
- Utilizzo di macchine, come ad es. frese verticali, piallatrici, levigatrici piccole ecc.

Se si utilizza un sacchetto filtrante di carta/microfibra, la pulizia tramite filtro non funziona.

Spegnere il dispositivo, scollegare la spina, aprire le chiusure a scatto (10). Rimuovere la parte superiore (9) dal contenitore (11).

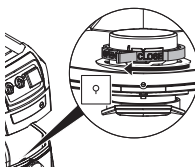

Ruotare il raccordo rotante rosso (collocato all'interno dell'apertura di aspirazione) fino alla battuta: la scritta "CLOSE" è rivolta in alto verso il simbolo ▲.

Afferrare il sacchetto filtrante in tessuto non tessuto per la flangia e con la sua apertura, guidarlo dapprima oltre la camma di arresto nella parte inferiore dell'apertura di aspirazione, quindi inserirlo fino a battuta sull'apertura di aspirazione. Collocare nuovamente la parte superiore sul contenitore e chiudere le chiusure a scatto.

6.3 Montaggio del sacchetto di smaltimento in PE

 Fortemente raccomandato per i dispositivi appartenenti alla classe di polveri H (per lo smaltimento senza produzione di polveri). Consentito per i dispositivi appartenenti alle classi di polveri L e M.

Nei seguenti casi si consiglia l'utilizzo di sacchetti di smaltimento in PE:

- Applicazioni in cui si formano grandi quantità di polveri sottili (ad es. fresatura di superfici di intonaco, prelevigatura e levigatura di massetti ecc.).
- Utilizzo di macchine, come ad es. frese per risanamenti, levigatrici per risanamenti, levigatrici a secco, scanalatori per muri ecc.

Se si utilizza un sacchetto di smaltimento in PE, la pulizia tramite filtro deve essere avviata in base ai materiali (vedi raccomandazione) (funzione AR / IR).

Spegner il dispositivo, scollegare la spina, aprire le chiusure a scatto (10). Rimuovere la parte superiore (9) dal contenitore (11).

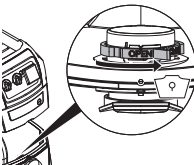

Ruotare il raccordo rotante rosso (collocato all'interno dell'apertura di aspirazione) fino alla battuta: la scritta "OPEN" è rivolta in alto verso il simbolo ▲.

Afferrare il sacchetto di smaltimento in PE (6) per la flangia e, con la sua apertura, guidarlo dapprima oltre la camma di arresto nella parte inferiore dell'apertura di aspirazione, quindi applicarlo fino a battuta sull'apertura di aspirazione.

Distendere il sacchetto di smaltimento in PE (6) in modo uniforme sul fondo del contenitore. Sistemare i bordi del sacchetto di smaltimento in PE lungo il bordo del contenitore, in modo tale che la parte superiore applicata (5) blocchi il sacchetto di smaltimento in PE lungo l'intero perimetro.

7. Il dispositivo

7.1 Accensione/spengimento, modalità automatica, ACP

Selezionare la modalità operativa desiderata mediante l'**interruttore (2)**:

Posizione "0":

-  OFF • L'aspiratore è spento



Posizione "I":

-  ON • L'aspiratore è acceso
- L'ACP* è spento

Posizione "IR":

-  ON +  • L'aspiratore è acceso
- L'ACP* è acceso

Posizione "AR":

-  AR  • Accensione/spengimento automatico: L'aspiratore viene acceso/spento da un elettrodomestico collegato alla presa di corrente (4). (Nota: dopo lo spegnimento dell'elettrodomestico, l'aspiratore resta ancora in funzione per circa 10 secondi. In questo modo si impedisce che la polvere rimanga nel tubo flessibile.)
- L'ACP* è acceso

* **ACP** (funzione di vibrazione automatica): pulizia automatica del filtro all'accensione e la raggiungimento di un determinato valore di depressione. Per filtri sempre liberi senza interruzione del lavoro.

7.2 Presa (4)

 La presa elettrica (4) è destinata solo al collegamento di un altro elettrodomestico.

 L'assorbimento di corrente massimo ammesso (somma dell'aspiratore e dell'elettrodomestico collegato) non deve superare il valore I_{max} (vedere tabella, pagina 2).

 **Attenzione!** L'elettrodomestico deve essere spento quando si inserisce la spina. Con la spina inserita, la presa resta sempre sotto tensione, indipendentemente dalla posizione dell'interruttore.

Se l'interruttore (2) si trova in posizione "0" la presa può essere utilizzata come cavo di prolunga (ad esempio per le luci).

Se l'interruttore (2) si trova in posizione "AR", l'aspiratore viene acceso/spento mediante un elettrodomestico collegato alla presa (4).

7.3 Regolatore della potenza di aspirazione (solo ASR 35 L ACP)

Con il regolatore della potenza di aspirazione (1) è possibile regolare senza interruzione il numero di giri del motore e, di conseguenza, la potenza di aspirazione, in base alle condizioni di lavoro.

7.4 Indicatore di controllo della portata volumetrica

In presenza di un contenitore pieno e/o di occlusioni nel tubo flessibile si illumina l'indicatore di controllo della portata volumetrica (3). Per ASR 35 M ACP e ASR 35 H ACP viene inoltre emesso un segnale acustico.

7.5 Commutatore rotante per l'impostazione del diametro del tubo flessibile (solo ASR 35 M ACP, ASR 35 H ACP)

Con il commutatore rotante (5), impostare il diametro del tubo flessibile di aspirazione applicato al dispositivo.

Se l'interruttore (2) si trova in posizione "AR" o "IR", la portata volumetrica viene monitorata.

Se non viene raggiunto un valore prestabilito della portata volumetrica, le cassette-filtro (17) vengono automaticamente scosse, senza che la potenza di aspirazione diminuisca. Se ciononostante il valore non viene raggiunto, l'indicatore di controllo della portata volumetrica si illumina e, con l'interruttore in posizione "AR", viene emesso anche un segnale acustico, per indicare che occorre svuotare il contenitore, oppure che occorre sostituire il sacchetto filtro in tessuto non tessuto (7) oppure il sacchetto di smaltimento in PE (6).

Ø 35 mm => 70 m³/h

Ø 27 mm => 41 m³/h

Ø 19 mm => 20 m³/h

Nota: con un diametro del tubo flessibile di 19 mm o inferiore e condizioni sfavorevoli di portata, è possibile che, nel tubo flessibile, l'indicatore di controllo della portata volumetrica (3) lampeggi e che si oda il segnale acustico, sebbene il sacchetto filtro in tessuto non tessuto non debba ancora essere svuotato. In questo caso mettere il tubo flessibile in posizione diritta e pulirlo.

Nota: se a causa di un generatore di polvere (ad esempio un diametro ridotto del canale di aspirazione in combinazione però con un grande diametro del tubo flessibile), si rende necessario impostare il commutatore rotante (5) su un valore inferiore, non è garantito un sufficiente trasporto della polvere nel tubo flessibile. Dopo ogni ciclo di lavoro è necessario che il tubo flessibile venga rimosso dal generatore di polvere, affinché questo possa essere aspirato.

8. Utilizzo

8.1 Aspirazione a secco

Aspirare solo se il filtro, il dispositivo e gli accessori sono asciutti. Se gli elementi sono umidi, la polvere può rimanervi appiccicata e formare incrostazioni.

Utilizzare il sacchetto filtro in tessuto non tessuto (7) oppure il sacchetto di smaltimento in PE (6) sempre in combinazione con le cassette-filtro (17).

8.2 Aspirazione a umido

 Non utilizzare mai il dispositivo senza le cassette-filtro (17) montate. Si rischia di danneggiare irreparabilmente il dispositivo. Inoltre, può uscire dell'acqua.

È possibile utilizzare sacchetti filtro in tessuto non tessuto (7) oppure sacchetti di smaltimento in PE (6). Le cassette-filtro (17) sono adatte per l'aspirazione a umido.

Prima dell'aspirazione a umido rimuovere il materiale asciutto aspirato. In questo modo si evita un forte accumulo di sporco e di incrostazioni.

Il sensore per l'acqua installato disinserisce il motore quando il contenitore è pieno. Svuotare il dispositivo. Anche se il dispositivo non è disattivato, resta tuttavia attiva la protezione contro il riavvio accidentale. Solamente dopo lo spegnimento e la riaccensione, il dispositivo è di nuovo pronto per il funzionamento.

Dopo lo spegnimento, è possibile che un po' d'acqua rifluisca dal tubo flessibile.

Prima dello svuotamento, allontanare il tubo flessibile d'aspirazione dal liquido.

Per le successive operazioni di aspirazione a secco, utilizzare filtri asciutti. In caso di frequente alternanza tra aspirazione a secco e ad umido, si raccomanda di utilizzare un secondo filtro (sostitutivo) (preferibilmente cassette-filtro in poliestere). Lasciare asciugare il filtro, il contenitore e gli accessori, in modo che la polvere non aderisca alle parti umide.

8.3 Istruzioni particolari per ASR 35 M ACP, ASR 35 H ACP

Utilizzo come aspiratore industriale (IS):

Commutare l'interruttore (2) in posizione "AR".

Impostare il commutatore rotante (5) su Ø 35 mm.

Se il valore di portata volumetrica non viene raggiunto, l'indicatore di controllo si illumina per segnalare che il contenitore deve essere svuotato e/o il sacchetto filtro in tessuto non tessuto (7) o il sacchetto di smaltimento in PE (6) deve essere sostituito.

Utilizzo come depolveratore (ENT):

Il depolveratore deve essere collegato solamente con una singola fonte di polvere.

Commutare l'interruttore (2) in posizione "AR".

Con il commutatore rotante (5), impostare il diametro del tubo flessibile di aspirazione applicato al dispositivo. Per informazioni dettagliate vedere il capitolo 7.5.

Collegare l'elettrotensile disattivato alla presa (4). Vedere il capitolo 7.2.

Se non viene raggiunto un valore prestabilito della portata volumetrica, le cassette-filtro (17) vengono automaticamente scosse, senza che la potenza di aspirazione diminuisca. Se ciononostante il valore non viene raggiunto, l'indicatore di controllo della portata si illumina e viene emesso anche un segnale acustico, che indica che il contenitore deve essere svuotato e/o il sacchetto filtro in tessuto non tessuto (7) o il sacchetto di smaltimento in PE (6) deve essere sostituito.

8.4 Trasporto

Per ASR 35 L ACP, lasciare il tubo flessibile collegato, in modo da evitare che la polvere possa fuoriuscire inavvertitamente.

Per ASR 35 M ACP, ASR 35 H ACP: Chiudere l'apertura di aspirazione (13) con l'apposito tappo (12) e congiungere le estremità del tubo flessibile, affinché la polvere non possa fuoriuscire.

Disporre il tubo di aspirazione attorno all'aspiratore.

Riporre gli accessori nell'apposito sacchetto di plastica e chiuderlo.

Agganciare il cavo per l'allacciamento alla rete all'apposito supporto per cavi (8).

La parte superiore (9) deve essere sicuramente collegata al contenitore (11) - controllare che le chiusure a scatto (10) siano chiuse.

9. Pulizia

9.1 Avvertenze generali per la pulizia

Pulire il contenitore e gli accessori con acqua. Pulire la parte superiore (9) con un panno umido.

Attenzione! Questo dispositivo contiene polveri nocive per la salute. Gli interventi di svuotamento e manutenzione, inclusa l'eliminazione dei recipienti per la raccolta della polvere, devono essere eseguiti solamente da personale tecnico che indossi i previsti dispositivi di protezione.

Svuotamento del contenitore

 Consentito solo per polveri con valori limite di esposizione professionale > 1 mg/m³ (ASR 35 L ACP).

- Estrarre la spina di alimentazione dalla presa.
- Aprire le chiusure a scatto (10). Rimuovere la parte superiore (9) dal contenitore (11).
- Svuotare il contenitore rovesciandolo.

Smaltimento del sacchetto filtro in tessuto non tessuto (smaltimento a bassa produzione di polveri)

- Estrarre la spina di alimentazione dalla presa.
- Indossare la maschera di protezione.
- Aprire le chiusure a scatto (10). Rimuovere la parte superiore (9) dal contenitore (11).
- Tirando indietro, estrarre con cautela il sacchetto filtro in tessuto non tessuto (7) dall'apertura di aspirazione (13). Chiudere la flangia del sacchetto filtro in tessuto non tessuto ribaltando il coperchio.
- Smaltire il materiale aspirato in conformità alle normative di legge vigenti.
- Inserire un nuovo sacchetto filtro in tessuto non tessuto (capitolo 6.2).

Smaltimento del sacchetto di smaltimento in PE (smaltimento senza produzione di polveri)

- Inserire la spina di alimentazione.
- Accendere l'aspiratore e scuotere il filtro: commutare l'interruttore (2) in posizione "IR".
- Spegnerne l'aspiratore: commutare l'interruttore (2) in posizione "0".
- Indossare la maschera di protezione.
- ASR 35 M ACP, ASR 35 H ACP: Rimuovere il tubo flessibile di aspirazione e chiudere l'apertura di aspirazione (13) con l'apposito tappo (12).
- Aprire le chiusure a scatto (10). Rimuovere la parte superiore (9) dal contenitore (11). Prima di riporre la parte superiore, commutare l'interruttore (2) in posizione "I", affinché venga aspirata eventuale polvere fuoriuscita.
- Tirando indietro, estrarre con cautela il sacchetto di smaltimento in PE (6) dall'apertura di aspirazione (13). Chiudere la flangia del sacchetto di smaltimento in PE ribaltando il coperchio.
- Smaltire il materiale aspirato in conformità alle normative di legge vigenti.
- Inserire un nuovo sacchetto di smaltimento in PE (capitolo 6.3).

9.2 Istruzioni speciali di lavaggio per ASR 35 M ACP, ASR 35 H ACP

Nel caso di macchine appartenenti alla classe M/H, pulire l'esterno della macchina con un processo di aspirazione polvere e con l'ausilio di un panno oppure utilizzando appositi prodotti sigillanti, prima di toglierle dalla zona di pericolo. Tutte le parti della macchina devono essere considerate inquinate quando provengono dalla zona di pericolo, pertanto occorre adottare provvedimenti idonei per evitare la dispersione della polvere. Durante i lavori di manutenzione e riparazione, tutti gli oggetti sporchi, che non possono essere puliti in modo soddisfacente, devono essere smaltiti. Questi oggetti devono essere smaltiti in sacchetti non trasparenti in conformità con le normative di legge vigenti in relazione allo smaltimento rifiuti di questo tipo.

10. Manutenzione

10.1 Avvertenze generali

 Prima di ogni manutenzione, spegnere il dispositivo e staccare la spina. Bloccare il dispositivo contro la riattivazione accidentale.

 Pulire il dispositivo (vedere capitolo 9.).

Per la manutenzione eseguita dall'operatore, l'aspiratore deve essere smontato, pulito e sottoposto a manutenzione nella misura in cui ciò sia possibile, senza pericoli per il personale addetto alla manutenzione e per altre persone.

Misure preventive

Le misure preventive idonee comprendono: pulizia prima dello smontaggio, prevenzione per la ventilazione forzata localmente filtrata dalla quale l'aspiratore viene smontato, pulizia della zona di manutenzione e dispositivi di protezione individuali adeguati.

10.2 Riduzione della potenza di aspirazione

In caso di riduzione della potenza di aspirazione, mettere in atto i seguenti provvedimenti:

1. Pulizia delle cassette-filtro mediante attivazione del vibratore elettromagnetico (commutare l'interruttore (2) in posizione "R").
2. Svuotamento del contenitore o del sacchetto filtro in tessuto non tessuto (7) oppure sostituzione del sacchetto di smaltimento in PE (6).
3. Sostituire le cassette-filtro (17).

10.3 Sostituzione delle cassette-filtro (17)

Prima del cambio filtro, scuotere le cassette-filtro (17) ancora una volta mediante attivazione del vibratore elettromagnetico (commutare l'interruttore (2) in posizione "IR").

Con l'ausilio di una moneta o di un oggetto simile, ruotare di 90° in senso antiorario il pulsante di bloccaggio (15) sul chiavistello (14) e spingere indietro il chiavistello (14). Aprire la copertura ed estrarre le cassette-filtro (17) tirando verso l'alto. Chiudere subito le cassette-filtro estratte in un sacchetto di plastica a tenuta di polvere ed

eseguirne lo smaltimento in conformità alle disposizioni vigenti. Inserire nuove cassette-filtro, verificando che il filtro sia pulito e ben posizionato.

10.4 Filtro di protezione motore

Controllare regolarmente il filtro di protezione motore. Il filtro di protezione motore (16) sporco indica un malfunzionamento delle cassette-filtro (17):

- Sostituire le cassette-filtro (17).
- Sostituire il filtro protezione motore (16) oppure risciacquarlo sotto acqua corrente, asciugarlo ed inserirlo nuovamente nel dispositivo.

10.5 Sensore dell'acqua

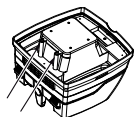

ATTENZIONE -Pulire regolarmente il sensore dell'acqua e verificare che non presenti tracce di danneggiamento.

10.6 Controllo tecnico per ASR 35 M ACP, ASR 35 H ACP

Almeno una volta l'anno, il produttore o una persona da lui incaricata, deve eseguire un controllo tecnico inerente la polvere, ad esempio eventuali danni del filtro, la tenuta dell'apparecchio e il funzionamento del dispositivo di controllo.

Per la manutenzione eseguita dall'operatore, l'aspiratore deve essere smontato, pulito e sottoposto a manutenzione nella misura in cui ciò sia possibile, senza pericoli per il personale addetto alla manutenzione e per altre persone.

Misure preventive

Le misure preventive idonee comprendono: pulizia prima dello smontaggio, prevenzione per la ventilazione forzata localmente filtrata dalla quale l'aspiratore viene smontato, pulizia della zona di manutenzione e dispositivi di protezione individuali adeguati.

Durante i lavori di manutenzione e riparazione, tutti gli oggetti sporchi, che non possono essere puliti in modo soddisfacente, devono essere smaltiti. Questi oggetti devono essere smaltiti in sacchetti non trasparenti in conformità con le normative di legge vigenti in relazione allo smaltimento rifiuti di questo tipo.

ANMERKUNG: Per gli aspiratori di classe H è necessario controllare l'efficacia ogni anno.

11. Eliminazione dei guasti

Se l'indicatore di controllo della portata volumetrica (3) è acceso, oppure se si avverte un segnale acustico (solo per ASR 35 M ACP, ASR 35 H ACP), significa che occorre svuotare il sacchetto filtro in tessuto non tessuto.

Riduzione della potenza di aspirazione: attenersi alle avvertenze riportate nel capitolo Pulizia.

- Cassette-filtro (17) sporche? - Pulire.
- Sacchetto filtro in tessuto non tessuto (7) pieno? - Sostituire.

- Sacchetto di smaltimento in PE (6) pieno? - Sostituire.
- Contenitore (11) pieno? - Svuotare.
- Filtro protezione motore (16) intasato? - Vedere il capitolo 10..
- Ugelli, tubi o tubi flessibili occlusi? - Pulire.

Il dispositivo non entra in funzione:

- Connettore inserito nella presa?
- Rete in assenza di tensione?
- Cavo di alimentazione ok?
- La copertura del dispositivo è chiusa correttamente?
- Il sensore dell'acqua è disattivato? - Svuotare il contenitore; spegnere e riaccendere.
- Interruttore (2) in posizione "AR"? - Impostare su "I" oppure "IR". Vedere il capitolo 7.1.
- L'aspiratore non viene acceso/spento mediante un elettrotensile collegato alla presa, sebbene l'interruttore (2) si trovi in posizione "AR". - Collegare l'elettrotensile alla presa (4).

Polvere nel contenitore in presenza di sacchetto filtro in tessuto non tessuto:

- Posizione del commutatore rotante errata. Vedere il capitolo 6.2.

Il sacchetto di smaltimento in PE viene aspirato in corrispondenza delle cassette-filtro (17):

- Posizione del commutatore rotante errata. Vedere il capitolo 6.3.

⚠ Non attuare alcun intervento sul dispositivo. Rivolgersi ad una officina autorizzata oppure al Servizio Assistenza Clienti Metabo (vedere capitolo 13. Riparazioni).

12. Accessori

Utilizzare solo accessori originali Metabo.

In caso di necessità, rivolgersi al rivenditore per l'acquisto di accessori.

Vedere pagina 4.

- 18 Sacchetto filtro in tessuto non tessuto (per dispositivi appartenenti alle classi L e M)
5 pz. = 1 set
- 19 Sacchetto di smaltimento in PE (per dispositivi appartenenti alle classi L, M e H)
5 pz. = 1 set
- 20 Cassetta-filtro in carta (per dispositivi appartenenti alle classi L e M)
2 pz. = 1 set
- 21 Cassetta-filtro in poliestere (per dispositivi appartenenti alle classi L e M)
2 pz. = 1 set
- 22 Nano-cassetta-filtro in poliestere (per dispositivi appartenenti alle classi L e M)
2 pz. = 1 set
- 23 Sacchetto di smaltimento in PE (per dispositivi appartenenti alla classe H)
2 pz. = 1 set
- 24 Filtro di protezione motore (1 pz.). Ordine minimo 2 pz.
- 25 Staffa di guida

- 26 Clip per cavi (10 pz.)
- 27 Tubo flessibile di aspirazione
- 28 Tubi di aspirazione (2 pz.)
- 29 Raccordo
- 30 Ugello di aspirazione
- 31 Ugello per pavimenti (esecuzione in metallo)
- 32 Ugello universale
- 33 Spazzola universale
- 34 Spazzola imbottita
- 35 Ugello per fughe
- 36 Ugello in gomma
- 37 Set ugelli da pavimento (con impiego per pavimento ed impiego per l'aspirazione a umido)
- 38 Ugello multiuso
- 39 Set aspirazione elettroutensili
- 40 Tubo flessibile di aspirazione
- 41 Tubo flessibile di aspirazione (antistatico)
- 42 Riduttore

13. Riparazione

Le riparazioni dei dispositivi sono riservate esclusivamente ai tecnici elettricisti!

Utilizzare esclusivamente ricambi originali Metabo.

Nel caso di elettroutensili Metabo che necessitino di riparazioni, rivolgersi al proprio rappresentante di zona. Per gli indirizzi consultare il sito www.metabo.com.

Gli elenchi delle parti di ricambio possono essere scaricati dal sito www.metabo.com.

14. Tutela dell'ambiente

Gli imballaggi usati dalla Metabo sono riciclabili al 100%.

Gli apparecchi e gli accessori dismessi contengono grandi quantità di materie prime e plastiche, che possono anch'esse essere riciclate.

Le presenti istruzioni d'uso sono stampate su carta sbiancata senza cloro.



Solo per i Paesi UE: Non gettare i dispositivi nei rifiuti domestici! Secondo la Direttiva europea 2002/96/CE sulle apparecchiature elettriche ed elettroniche usate e l'applicazione della Direttiva stessa nel diritto nazionale, le apparecchiature usate devono essere smaltite separatamente e sottoposte ad un sistema di riciclaggio eco-compatibile.

15. Dati tecnici

Spiegazioni relative ai dati riportati a pagina 2.

Ci riserviamo il diritto di apportare modifiche nell'ambito dello sviluppo tecnologico.

- K = classe di polveri. Secondo EN 60335-2-69.
- A = dimensioni esterne
- U = tensione di rete
- F = frequenza di rete
- A = assorbimento di corrente

- N = cavo di allacciamento alla rete
 - P_1 = assorbimento di potenza nominale
 - A_F = superficie filtro (2 cassette-filtro)
 - p_{U1} = depressione max. (sul tubo flessibile)
 - p_{U2} = depressione max. (sul soffiante)
 - $V_{l/s1}$ = portata volumetrica max. (sul tubo flessibile)
 - $V_{l/s2}$ = portata volumetrica max. (sul soffiante)
 - D_{max1} = portata max. (sul tubo flessibile)
 - D_{max2} = portata max. (sul soffiante)
 - V = volume contenitore max.
 - m = peso (senza cavo di rete)
 - Livello sonoro classe A tipico (IEC 60335-2-69):
 - L_{pA} = livello di pressione acustica
 - L_{WA} = livello di potenza acustica
- Durante il lavoro è possibile che venga superato il livello di rumorosità di 80 d(A).



Indossare le protezioni acustiche!

Valori misurati a norma EN 60704.

~ Corrente alternata

I dati tecnici sopra indicati sono soggetti a tolleranze (secondo gli standard specifici vigenti).

Manual original

1. Declaración de conformidad

Declaramos bajo nuestra exclusiva responsabilidad que estos aspiradores/colectores de polvo, identificados por tipo y número de serie *1), cumplen todas las disposiciones pertinentes de las directivas *2) y normas *3). Documentaciones técnicas en *4) - ver página 3.

2. Aplicación de acuerdo a la finalidad

ASR 35 L ACP:

L Este aspirador es adecuado para aspirar polvo y cuerpos sólidos (pedazos de vidrio, clavos, etc.), así como líquidos de cualquier tipo, salvo líquidos fácilmente inflamables y combustibles, y material con una temperatura superior a 60°C.

La aspiradora es apta para eliminar polvo no inflamable y seco, así como líquidos no inflamables, serrín y polvo nocivo con valores límites de exposición > 1 mg/m³.

ASR 35 M ACP:

M Este aspirador es adecuado para la aspiración de polvos perjudiciales para la salud de la clase M. Según EN 60335-2-69.

La aspiradora es apta para eliminar polvo no inflamable y seco, así como líquidos no inflamables, serrín y polvo nocivo con valores límites de exposición ≥ 0,1 mg/m³.

Los valores límite de exposición profesional así como los elementos cancerígenos están recogidos en la lista de valores límite de exposición profesional. Asimismo es posible informarse en asociaciones profesionales o en instituciones nacionales de prevención de riesgos laborales.

El resultado del control de polvo se refiere únicamente a la aspiración de polvo seco.

El aspirador ha sido desarrollado para ser usado como:

- Aspirador industrial (AI) para aspirar polvo acumulado.
- Colector de polvo (CP) para aspirar polvo suspendido generado por máquinas de mecanizado.

El aspirador es adecuado para un uso intenso en aplicaciones industriales, p. ej. en talleres, instalaciones, empresas de construcción e industria, para ser usado por pintores, escayolistas, carpinteros o empresas que trabajan con madera. Según EN 60335-2-69.

ASR 35 H ACP:

H Este aspirador es adecuado para la aspiración de polvos perjudiciales y patógenos de la clase H. Según EN 60335-2-69.

La aspiradora es apta para eliminar polvo no inflamable y seco, partículas cancerígenas y

susceptibles de provocar enfermedades, así como líquidos no inflamables, serrín y polvo nocivo y tóxico para la salud con valores límites de exposición < 0,1 mg/m³.

Los valores límite de exposición profesional así como los elementos cancerígenos están recogidos en la lista de valores límite de exposición profesional. Asimismo es posible informarse en asociaciones profesionales o en instituciones nacionales de prevención de riesgos laborales.

El resultado del control de polvo se refiere únicamente a la aspiración de polvo seco.

El aspirador ha sido desarrollado para ser usado como:

- Aspirador industrial (AI) para aspirar polvo acumulado.
- Colector de polvo (CP) para aspirar polvo suspendido generado por máquinas de mecanizado.

El aspirador es adecuado para un uso intenso en aplicaciones industriales, p. ej. en talleres, instalaciones, empresas de construcción e industria, para ser usado por pintores, escayolistas, carpinteros o empresas que trabajan con madera. Según EN 60335-2-69.

ASR 35 L ACP, ASR 35 M ACP y ASR 35 H ACP:

Este aparato no está diseñado para ser utilizado por personas con limitaciones físicas, sensoriales o mentales o que no tengan la experiencia y/o los conocimientos debidos, a menos que sean vigiladas por una persona encargada de su seguridad o que hayan recibido de ésta instrucciones sobre la utilización del aparato.

Respete siempre las normas nacionales y las indicaciones del fabricante del material.

Este producto ha sido desarrollado para el uso comercial.

No está permitido aspirar polvos que contengan amianto.

No está permitido aspirar polvos inflamables.

No se debe aspirar ningún tipo de disolvente inflamable o explosivo, ni ningún objeto impregnado de disolvente, ni polvos susceptibles de explotar, ni líquidos como gasolina, aceite, alcohol, diluyentes u otras sustancias con una temperatura superior a 60°C. Si no se respeta esta medida de precaución, se corre el peligro de provocar una explosión o un incendio. El aparato no debe utilizarse en las proximidades de gases y sustancias inflamables.

Los posibles daños derivados de un uso inadecuado son responsabilidad exclusiva del usuario.

Se deberán respetar las normas sobre prevención de accidentes generalmente aceptadas y las indicaciones de seguridad aquí incluidas.

3. Indicaciones generales de seguridad



Antes de utilizar el aparato, lea detenidamente todas las indicaciones de seguridad y las instrucciones de manejo incluidas. Guarde todos los documentos adjuntos para futura referencia; en caso de ceder el aparato a terceros, entréguelo siempre acompañado de estos documentos.



Antes de utilizar el aparato, los usuarios deberán recibir la información, las indicaciones e instrucciones necesarias para el correcto empleo del aparato e información sobre las sustancias para las que es apto, también se incluirá información sobre el método apropiado y seguro para eliminar el material aspirado.

4. Indicaciones especiales de seguridad



¡Para su propia protección y la de su aparato, respete lo indicado en los párrafos marcados con este símbolo!

Bajo ningún concepto está permitido que los niños utilicen este aparato.

Vigile a los niños para asegurarse de que no juegan con el aparato.

¡Atención! Utilice únicamente los accesorios suministrados con el aparato o los que se indiquen en el manual de uso. El uso de otro tipo de accesorios puede afectar a la seguridad del aparato.

No deben realizarse otras operaciones distintas a las aquí descritas.

No se asumirá responsabilidad alguna por los posibles daños causados por una utilización distinta al propio fin del aparato, un mal uso o una reparación técnicamente incorrecta.

En caso de no usar el aparato, deje la manguera en el aparato para evitar la salida accidental de polvo. En los modelos ASR 35 M ACP, ASR 35 H ACP cierre la apertura de aspiración (13) con un tapón (12) e inserte los extremos de la manguera entre sí para que no salga polvo.

No deben ponerse en marcha los aparatos, accesorios incluidos, si:

- el aparato presenta daños (grietas, roturas),
- el cable de alimentación está en mal estado, se observa que está empezando a agrietarse o que está demasiado viejo,
- se sospecha que existe algún daño no visible (después de una caída).

No dirija la tobera, la manguera o el tubo hacia personas o animales.



AVISO - Apague inmediatamente si sale espuma o agua. Vacíe el depósito y, dado el caso, el filtro plegable.

No se siente ni se suba nunca sobre el aparato.

Coloque el cable de conexión y la manguera siempre de tal manera que no exista peligro de tropezar.

No tire del cable de alimentación, ni lo doble ni sujete sobre bordes afilados.

Si observa daños en el cable de conexión del aparato deberá sustituirlo por uno de

características específicas.
Consulte el capítulo Reparación.

Conectar sólo a una toma de corriente con contacto de puesta a tierra.

No utilice alargaderas defectuosas.

Jamás conecte o desconecte el aparato con las manos mojadas.

No desconecte el aparato tirando del cable.

AVISO - La toma de corriente del aparato sólo debe emplearse para el uso previsto en el manual de instrucciones.

Controle siempre el aparato. Si se interrumpe el trabajo durante un periodo prolongado de tiempo, desenchufe el aparato.

El aspirador no se debe utilizar ni guardar al aire libre en condiciones de humedad.

ATENCIÓN - Guardar este aparato únicamente en espacios interiores cerrados.

Los ácidos, la acetona y los disolventes pueden corroer las piezas del mismo.

 Antes de efectuar cualquier operación de mantenimiento y de limpieza del aparato, y después de su uso, desconectar y desenchufar el equipo.

No utilice limpiadores de chorro de vapor así como limpiadores a presión para limpiar el aspirador.

Mantenga siempre seco el interior de la tapa.

Contaminación por falta de limpieza durante mucho tiempo, especialmente en empresas de elabo-

ración de alimentos: limpiar y desinfectar el aparato siempre inmediatamente después de su uso.

No abrir jamás el aparato al aire libre mientras llueva o durante una tormenta eléctrica.

No utilizar el aparato al aire libre con bajas temperaturas.

El aparato no debe ser usado en espacios potencialmente explosivos.



Asegurarse de que el aspirador mantenga una posición estable.

En el área de aspiración debe haber un intercambio de aire L suficiente, siempre que el aire de escape vuelva al lugar de aspiración. Respete las normas nacionales.

Mantener secos los enchufes de los equipos y evitar la humedad.

No conectar cables prolongadores entre el aspirador y la herramienta eléctrica.

Si se va a utilizar el enchufe del equipo, usar el aspirador en un entorno seco.

 ¡Atención! Este aparato  contiene polvo perjudicial para la salud. Los procesos de vaciado y de mantenimiento, incluyendo la eliminación de los depósitos de polvo, deben ser realizados únicamente por personal especializado con el equipamiento de protección correspondiente.

 ¡Advertencia general!

 ¡Cuidado! No utilice el aparato sin haber leído antes las instrucciones de uso.

AVISO - El personal que vaya a utilizar este aspirador deberá ser instruido correctamente sobre su uso.

Indicaciones especiales de seguridad para ASR 35 M ACP:

Letrero de advertencia para máquinas de la clase de polvo M:



A tener en cuenta durante los procesos de vaciado y de mantenimiento:

Limpié el aparato antes de abrirlo. Use una mascarilla protectora. Evite molestar con el polvo a terceras personas. Asegúrese de contar con un sistema de extracción filtrante local. Limpie a continuación el área de mantenimiento.

No utilizar sin antes activar el sistema filtrante completo. (Cartuchos filtrantes y bolsas desechables de PE).

La inspección según EN 60335 parte 1 y 69 mostró que los requerimientos de seguridad en cuanto a seguridad eléctrica se cumplen también al aspirar una mezcla de agua y aire.

Indicaciones especiales de seguridad para el modelo ASR 35 H ACP:

Letrero de advertencia de la clase de polvo H:



¡ATENCIÓN! Este aparato contiene polvo perjudicial para la salud. Los procesos de vaciado y de mantenimiento, incluyendo la eliminación de los depósitos de polvo, deben ser realizados únicamente por personal especializado con el equipamiento de protección correspondiente. No utilizar sin antes activar el sistema filtrante completo.

A tener en cuenta durante los procesos de vaciado y de mantenimiento:

Limpié el aparato antes de abrirlo. Use una mascarilla protectora. Evite molestar con el polvo a terceras personas. Asegúrese de contar con un sistema de extracción filtrante local. Limpie a continuación el área de mantenimiento.

No utilizar sin antes activar el sistema filtrante completo. (Cartuchos filtrantes y bolsas desechables de PE).

La inspección según EN 60335 parte 1 y 69 mostró que los requerimientos de seguridad en cuanto a seguridad eléctrica se cumplen también al aspirar una mezcla de agua y aire.

AVISO - No volver a reutilizar los cartuchos filtrantes una vez retirados del aparato.

Indicaciones especiales de seguridad para el modelo ASR 35 L ACP:

Letrero de advertencia de la clase de polvo L:



El aparato es adecuado para aspirar materiales ligeramente perjudiciales para la salud. El aparato no es adecuado para eliminar del aire el polvo de la madera.

El polvo procedente de algunos materiales, como la pintura con plomo o algunos tipos de madera, minerales y metales, puede ser perjudicial para la salud. Tocar o respirar el polvo puede causar reacciones alérgicas y/o enfermedades respiratorias al usuario o a las personas próximas a él.

Algunas maderas, como la madera de roble o de haya, producen un polvo que podría ser cancerígeno, especialmente en combinación con otros aditivos para el tratamiento de madera (cromato, conservante para madera).

5. Descripción general

Véase la página 3.

- 1 Regulador de la potencia de succión *
- 2 Interruptor giratorio para Encendido/Apagado/Automático/ACP
- 3 Indicador de control del flujo volumétrico
- 4 Toma de corriente para herramientas eléctricas
- 5 Interruptor giratorio para la selección del diámetro de la manguera de aspiración *
- 6 Bolsa desechable de PE *
- 7 Bolsa filtrante de fieltro *
- 8 Portacables (abatir hacia atrás y colgar de éste el cable de conexión eléctrica)
- 9 Parte superior
- 10 Cierre a presión
- 11 Depósito
- 12 Tapón (sólo para los modelos ASR 35 M ACP, ASR 35 H ACP) *
- 13 Abertura de aspiración

- 14 Pasador (para abrir la cubierta para el cambio de cartucho filtrante)
- 15 Botón de cierre
- 16 Filtro de protección del motor
- 17 Cartucho filtrante (según IFA C)

* según el modelo/no incluido en el volumen de suministro

6. Puesta en marcha

! Antes de conectar el aparato, compruebe que la tensión y la frecuencia de red que se indican en la placa de identificación corresponden a las características de la red eléctrica.

6.1 Fijación del tapón (sólo en ASR 35 M ACP, ASR 35 H ACP)

Coloque la cadena del tapón (12) en el agujero de la apertura de aspiración (13).

6.2 Colocación de la bolsa filtrante de fieltro

! Permitida en los aparatos de clase L y M (para una eliminación baja de polvo).

Recomendamos la utilización de bolsas filtrantes de fieltro:

- las aplicaciones en las que se generan cantidades pequeñas de polvo fino (p. ej. durante el esmerilado de capas de pintura o barniz, para aspirar durante trabajos breves de taladrado de diámetros pequeños < 10 mm, etc.),
- el uso de máquinas, como por ejemplo: fresadoras, cepilladoras, pequeñas esmeriladoras, etc.

Si se utiliza una bolsa filtrante de vellón o de papel, el sistema de limpieza del filtro no funciona.

Apague el aparato, desenchúfelo, abra los cierres a presión (10). Retire la parte superior (9) del depósito (11).

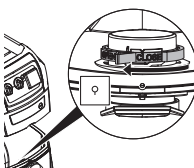

Gire el disco giratorio rojo (en el interior del orificio de aspiración) hasta el tope: el texto "CLOSE" mira hacia arriba hacia la marca ▲.

Agarre la bolsa de filtro de vellón por la brida y, con la abertura, pásela en primer lugar por el saliente de entalladura en la parte inferior de la abertura de aspiración e introdúzcala hasta el tope en la apertura de aspiración. Coloque la parte superior sobre el depósito y cierre los cierres a presión.

6.3 Colocación de la bolsa desechable de PE

! Imprescindible en los aparatos de clase H (para una eliminación sin polvo) Permitida en los aparatos de clase L y M.

Recomendamos la utilización de bolsas desechables de PE para:

- las aplicaciones en las que se generan grandes cantidades de polvo fino (p. ej. fresado de revocos, esmerilado de pavimentos, etc.),
- el uso de máquinas, como por ejemplo: fresadoras para saneamientos, lijadoras para saneamientos, lijadoras de pared, rozadoras, etc.

Si se utiliza una bolsa desechable de PE, deberá conectarse el sistema de limpieza de filtro del material correspondiente (véase recomendación) (función AR / IR).

Apague el aparato, desenchúfelo, abra los cierres a presión (10). Retire la parte superior (9) del depósito (11).

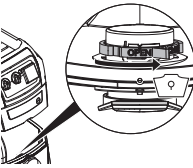

Gire el disco giratorio rojo (en el interior del orificio de aspiración) hasta el tope: el texto "OPEN" mira hacia arriba hacia la marca ▲.

Tire de la bolsa desechable de PE (6) por la brida y con su orificio pásela primeramente por el enganche situado en la parte inferior de la abertura de aspiración y encájela después sobre la abertura de aspiración hasta alcanzar el tope.

Extienda la bolsa desechable de PE (6) uniformemente sobre el suelo del depósito. Coloque los bordes de la bolsa desechable de PE de tal manera sobre el borde del depósito que la bolsa desechable de PE quede fijada en todo su perímetro por la parte superior (5).

7. El aparato

7.1 Conectar/Desconectar, sistema automático, ACP

Seleccione el modo de funcionamiento deseado en el interruptor (2):

Posición "0":

- OFF • Aspirador desconectado

Posición "I":

- ON • Aspirador conectado
- ACP* desconectada

Posición "IR":

- ON +  • Aspirador conectado
- ACP* conectada

Posición "AR":

- AR +  • Interruptor de conexión y desconexión: El aspirador se conecta y desconecta desde una herramienta eléctrica

enchufada a la toma de corriente (4). (Nota: después de desconectar la herramienta eléctrica, el aspirador sigue funcionando durante aprox. 10 segundos. De esa manera se evita que polvo se quede en la manguera.)

- ACP* conectada

* **ACP** (Función automática de vibración): limpieza automática de filtros al conectar el aparato y

al alcanzar un cierto valor de presión negativa. Garantiza filtros siempre libres sin interrupción del proceso de trabajo.

7.2 Toma de enchufe (4)

 La toma de enchufe (4) sólo está prevista para la conexión de una herramienta eléctrica.

 El consumo máximo de electricidad (del aspirador y de la herramienta conectada) no debe superar en total el valor $I_{\text{máx}}$ (véase la tabla, página 2).

 ¡Atención! La herramienta eléctrica debe estar apagada antes de conectarla. Con el enchufe conectado, la toma de corriente se encuentra siempre bajo tensión independientemente de la posición del interruptor.

En la posición "0" del interruptor (2), la toma de corriente puede utilizarse como alargadera (p. ej. para iluminación).

En la posición "AR" del interruptor (2), el aspirador es apagado o encendido por una herramienta eléctrica conectada a la toma de corriente (4).

7.3 Regulador de potencia de succión (sólo ASR 35 L ACP)

El regulador de potencia de succión (1) permite adaptar las revoluciones del motor libremente y sin escalas, y por consiguiente adecuar la potencia de succión del aparato a las condiciones de trabajo.

7.4 Indicador de control del flujo volumétrico

En caso de que el depósito esté lleno o haya un atascamiento en la manguera de aspiración se encenderá el indicador de control del flujo volumétrico (3). En los modelos ASR 35 M ACP y ASR 35 H ACP suena adicionalmente una señal acústica.

7.5 Botón giratorio para ajustar el diámetro de la manguera de aspiración (sólo ASR 35 M ACP, ASR 35 H ACP)

Ajuste en el botón giratorio (5) el diámetro de la manguera de aspiración conectado.

Si el interruptor (2) está en "AR" o en "IR" el sistema controlará el flujo volumétrico.

En caso de que ciertos valores de flujo volumétrico queden por debajo de la norma, los cartuchos filtrantes (17) vibrarán automáticamente, sin que se reduzca la potencia de succión. En caso de que a pesar de ello el valor siga igualmente bajo, se encenderá el indicador de control de flujo volumétrico y en caso de que el interruptor esté en "AR", sonará una señal acústica como indicación de que debe vaciarse el depósito o cambiarse la bolsa filtrante de fieltro (7) o la bolsa desechable de PE (6).

Ø 35 mm => 70 m³/h

Ø 27 mm => 41 m³/h

Ø 19 mm => 20 m³/h

Nota: Con un diámetro de la manguera de aspiración de 19 mm o menos y condiciones de flujo inadecuadas en la manguera puede suceder que el indicador de control de flujo volumétrico (3) parpadee y suene la señal acústica a pesar de que

todavía no sea necesario vaciar la bolsa filtrante de fieltro. En este caso coloque la manguera recta en el suelo y límpiela.

Nota: Si debido a un generador de polvo fuera necesario seleccionar en el botón giratorio (5) un valor menor (p. ej. un diámetro menor de canal de aspiración en el generador de polvo pero un diámetro mayor de manguera de aspiración), ya no será posible garantizar un transporte de polvo suficiente dentro de la manguera de aspiración. Después de cada proceso de trabajo debe retirarse la manguera de aspiración del generador de polvo para aspirarlo y dejarlo limpio.

8. Manejo

8.1 Aspirado en seco

Aspire solamente con el filtro, el aparato y los accesorios secos. Si lo monta cuando aún está húmedo, el polvo podría quedar pegado e incrustarse.

Use la bolsa filtrante de fieltro (7) o la bolsa desechable de PE (6) siempre junto con el cartucho filtrante (17).

8.2 Aspirar en húmedo

 Nunca se debe utilizar el aparato sin colocar un cartucho filtrante (17). El aparato puede sufrir daños. Además puede salir agua.

Es posible usar bolsas filtrantes de fieltro (7) o bolsas desechables de PE (6). Los cartuchos filtrantes (17) son adecuados para la aspiración en húmedo.

Retire la materia seca antes de proceder al aspirado en húmedo. De esta manera, evitará que el aparato se ensucie mucho y que se formen costras.

El sensor de agua incorporado desconecta el motor cuando el depósito está lleno. Vacíe el aparato. Si el aparato no se apaga, el dispositivo que impide el rearranque se mantendrá activo. El aparato sólo podrá volver a ponerse en marcha después de apagarlo y encenderlo de nuevo.

Tras apagar el aparato, puede salir un poco de agua por la manguera.

Antes del vaciado, primero debe retirarse la manguera de aspiración del líquido.

Si a continuación se va a realizar un aspirado en seco, debe colocarse un filtro seco. En caso de que se efectúen con frecuencia aspirados en seco y en húmedo seguidos, recomendamos que se utilice un segundo filtro (de recambio) (preferiblemente cartuchos filtrantes de poliéster). Deje secar el filtro, el depósito y los accesorios para que el polvo no se quede pegado a las piezas húmedas.

8.3 Instrucciones especiales para los modelos ASR 35 M ACP, ASR 35 H ACP

Uso como aspirador industrial (IS):

Seleccione con el interruptor (2) la posición "AR". Ajuste el botón giratorio (5) en Ø 35 mm.

En caso de que ciertos valores del flujo volumétrico

queden por debajo de la norma, se encenderá el indicador de control del flujo volumétrico como indicación de que debe vaciarse el depósito o cambiar la bolsa filtrante de fieltro (7) o la bolsa desechable de PE (6).

Uso como colector de polvo (CP):

El colector de polvo sólo puede estar unido a una fuente de polvo.

Seleccione con el interruptor (2) la posición "AR".

Ajuste en el botón giratorio (5) el diámetro de la manguera de aspiración conectado. Informaciones detalladas véase el capítulo 7.5.

Enchufe la herramienta eléctrica apagada a la toma de corriente (4). Véase el capítulo 7.2.

En caso de que ciertos valores de flujo volumétrico queden por debajo de la norma, los cartuchos filtrantes (17) vibrarán automáticamente, sin que se reduzca la potencia de succión. En caso de que a pesar de ello el valor siga igualmente bajo, se encenderá el indicador de control de flujo volumétrico y sonará una señal acústica como indicación de que debe vaciarse el depósito o cambiarse la bolsa filtrante de fieltro (7) o la bolsa desechable de PE (6).

8.4 Transporte

En el modelo ASR 35 L ACP, deje la manguera en el aparato para evitar que accidentalmente salga polvo.

En los modelos ASR 35 M ACP, ASR 35 H ACP: cierre la apertura de aspiración (13) con un tapón (12) e inserte los extremos de la manguera entre sí para que no salga polvo.

Coloque la manguera de aspiración alrededor del aspirador.

Coloque los accesorios en una bolsa de plástico adecuada y ciérrela.

Cuelgue el cable de conexión en el portacables (8).

La parte superior (9) debe estar fijamente unida al depósito (11), compruebe que los cierres a presión (10) estén cerrados.

9. Limpieza

9.1 Indicaciones generales de limpieza

Lave con agua el depósito y los accesorios. Limpie la parte superior (9) con un paño húmedo.

¡Atención! Este aparato contiene polvo perjudicial para la salud. Los procesos de vaciado y de mantenimiento, incluyendo la eliminación de los depósitos de polvo, deben ser realizados únicamente por personal especializado con el equipamiento de protección correspondiente.

Vaciado del depósito

 Sólo apto para polvos con valores límite de exposición profesional > 1mg/m³ (ASR 35 L ACP)

- Extraiga el enchufe de la red.
- Abra los cierres a presión (10). Retire la parte superior (9) del depósito (11).
- Vacíe el depósito.

Eliminación de la bolsa filtrante de fieltro (sin apenas polvo)

- Extraiga el enchufe de la red.
- Use mascarilla protectora.
- Abra los cierres a presión (10). Retire la parte superior (9) del depósito (11).
- Retire la bolsa filtrante de fieltro (7) cuidadosamente de la apertura de aspiración (13) tirando hacia atrás. Cierre la brida de la bolsa filtrante de fieltro abatiendo la tapa.
- Elimine el material aspirado conforme a lo establecido por la ley.
- Monte nuevamente la bolsa filtrante de fieltro (véase el capítulo 6.2).

Eliminación de la bolsa desechable de PE (sin polvo)

- Introduzca el enchufe.
- Conecte el aspirador y sacuda el filtro: seleccione con el interruptor (2) la posición "IR".
- Desconecte el aspirador: seleccione con el interruptor (2) la posición "0"
- Use mascarilla protectora.
- ASR 35 M ACP, ASR 35 H ACP: Retire la manguera de aspiración, cierre la apertura de aspiración (13) con el tapón (12).
- Abra los cierres a presión (10). Retire la parte superior (9) del depósito (11). Antes de retirar la parte superior, ponga el interruptor (2) en la posición "I" para aspirar polvo que pueda caer.
- Retire la bolsa desechable de PE (6) cuidadosamente de la apertura de aspiración (13) tirando hacia atrás. Cierre la brida de la bolsa desechable de PE abatiendo la tapa.
- Elimine el material aspirado conforme a lo establecido por la ley.
- Monte nuevamente la bolsa desechable de PE (véase el capítulo 6.3).

9.2 Instrucciones especiales de limpieza para los modelos ASR 35 M ACP, ASR 35 H ACP

En los aparatos de la clase M / H, el exterior deberá limpiarse con un aspirador y después con un paño o tratarse con medios impermeabilizadores antes de retirarlo de un área considerada peligrosa. Tras retirar el aparato de un área considerada peligrosa, todas las piezas de la máquina deben considerarse sucias y se deberán tomar las medidas adecuadas para evitar que el polvo se esparza. Al realizar trabajos de mantenimiento o de reparación deben eliminarse todos los objetos que no puedan limpiarse correctamente. Estos objetos deben ser eliminados en bolsas selladas, de acuerdo con la normativa aplicable para la eliminación de dichos residuos.

10. Mantenimiento

10.1 Indicaciones generales

 Antes de cada mantenimiento, desconecte el aparato y desenchúfelo. Asegúrelo contra cualquier reconexión accidental.

 Limpie el aparato (véase el capítulo 9.).

Para el mantenimiento por parte del usuario, será necesario desmontar el aspirador, limpiarlo y mantenerlo hasta donde se pueda, sin causar ningún riesgo al personal de mantenimiento y a otras personas.

Medidas de precaución

Las medidas adecuadas de precaución implican la limpieza antes del desmontaje, la previsión de sistemas de aireación filtrada local a los que se conectará el aspirador, la limpieza del área de mantenimiento y el equipamiento personal de seguridad adecuado.

10.2 Disminución de la potencia de succión

En caso de que disminuya la potencia de succión, tome las siguientes medidas:

1. Limpie los cartuchos filtrantes, conectando la vibración electromagnética (seleccione con el interruptor (2) la posición "IR").
2. Vacíe el depósito o cambie la bolsa filtrante de fieltro (7) o la bolsa desechable de PE (6).
3. Cambie los cartuchos filtrantes (17).

10.3 Cambio de los cartuchos filtrantes (17).

Haga vibrar los cartuchos filtrantes (17) antes de realizar un cambio de filtro, conectando el vibrador electromagnético (seleccionar con el interruptor (2) la posición "IR").

Utilizando una moneda o un objeto similar, gire el botón de cierre (15) del pasador (14) unos 90° en el sentido contrario al de las agujas del reloj y presione hacia atrás el pasador (14). Levante la tapa y extraiga hacia arriba los cartuchos filtrantes (17). Coloque inmediatamente los cartuchos filtrantes retirados en una bolsa de plástico a prueba de polvo y elimínelos correctamente. Vuelva a introducir unos cartuchos filtrantes nuevos, procurando que la zona sobre la que los filtros reposan esté limpia y que éstos estén bien sujetos.

10.4 Filtro de protección del motor

Controle con regularidad el filtro de protección del motor. En caso de que el filtro de protección del motor (16) esté sucio, es un indicio de que los cartuchos filtrantes (17) están defectuosos.

- Cambie los cartuchos filtrantes (17).
- Cambie el filtro de protección del motor (16) o enjuáguelo con agua, séquelo y móntelo nuevamente.

10.5 Sensor de agua

 **ATENCIÓN** - Limpiar el sensor de agua con regularidad y revisar si hay algún indicio de daño.

10.6 Revisión técnica en los modelos ASR 35 M ACP, ASR 35 H ACP

El fabricante o una persona autorizada deberá realizar por lo menos una vez al año una revisión técnica del aspirador, p. ej. comprobar si el filtro está dañado, si el aparato sigue siendo estanco o si el dispositivo de control funciona correctamente.

Para el mantenimiento por parte del usuario, será necesario desmontar el aspirador, limpiarlo y mantenerlo hasta donde se pueda, sin causar ningún riesgo al personal de mantenimiento y a otras personas.

Medidas de precaución

Las medidas adecuadas de precaución implican la limpieza antes del desmontaje, la previsión de sistemas de aireación filtrada local a los que se conectará el aspirador, la limpieza del área de mantenimiento y el equipamiento personal de seguridad adecuado.

Al realizar trabajos de mantenimiento o de reparación deben eliminarse todos los objetos que no puedan limpiarse correctamente. Estos objetos deben ser eliminados en bolsas selladas, de acuerdo con la normativa aplicable para la eliminación de dichos residuos.

¡ATENCIÓN! En los aspiradores de la clase H se deberá revisar además anualmente la efectividad del aspirador.

11. Localización de averías

Cuando suene el indicador de control del flujo volumétrico (3) o una señal acústica (sólo en los modelos ASR 35 M ACP, ASR 35 H ACP), esto será señal de que hay que cambiar la bolsa filtrante de fieltro.

Disminución de la potencia de succión

Respete las indicaciones en el capítulo Limpieza.

- ¿Cartuchos filtrantes (17) sucios? - limpiar.
- ¿Bolsa filtrante de fieltro (7) llena? - cambiar.
- ¿Bolsa desechable de PE (6) llena? - cambiar.
- ¿Depósito (11) lleno? - vaciar.
- ¿Filtro de protección de motor (16) lleno? - véase el capítulo 10..
- ¿Tobera, tubos o manguera tapados?- limpiar.

El aparato no se enciende:

- ¿Está bien enchufado?
- ¿Hay corriente?
- ¿El cable de alimentación está en buen estado?
- ¿La tapa del aparato está bien cerrada?
- ¿Se ha desconectado el sensor de agua? - Vacíe el depósito; apague y vuelva a encender el aparato.
- ¿Interruptor (2) en posición "AR"? - Seleccione la posición "I" o "IR". Véase el capítulo 7.1.
- La herramienta no conecta o desconecta el aspirador a pesar de que el interruptor (2) está en la posición "AR". - Enchufe la herramienta eléctrica en la toma de corriente (4).

Polvo en el depósito con la bolsa filtrante de fieltro colocada:

- Posición del botón giratorio errónea. Véase el capítulo 6.2.

La bolsa desechable de PE es aspirada en los cartuchos filtrantes (17):

- Posición del botón giratorio errónea. Véase el capítulo 6.3.

 **No realice ninguna modificación en el aparato. Diríjase a cualquier taller autorizado o al servicio de asistencia al cliente de Metabo (véase el capítulo 13. Reparación)**

12. Accesorios

Utilice únicamente accesorios Metabo originales.

Si necesita accesorios, diríjase a su distribuidor.

Véase la página 4.

- 18 Bolsa filtrante de fieltro (para los aparatos de clase L y M)
5 unidades = 1 juego
- 19 Bolsa desechable de PE (para los aparatos de clase L, M y H)
5 unidades = 1 juego
- 20 Cartucho filtrante de papel (para los aparatos de clase L y M)
2 unidades = 1 juego
- 21 Cartucho filtrante de poliéster (para los aparatos de clase L y M)
2 unidades = 1 juego
- 22 Nano-cartucho filtrante de poliéster (para los aparatos de clase L y M)
2 unidades = 1 juego
- 23 Cartucho filtrante HEPA (para los aparatos de clase H)
2 unidades = 1 juego
- 24 Filtro de protección de motor (1 unidad). Se suministran en paquetes de 2 unidades.
- 25 Asa de transporte
- 26 Soportes para cables (10 unidades)
- 27 Manguera de aspiración
- 28 Tubos de aspiración (2 unidades)
- 29 Pieza intermedia
- 30 Tobera de aspiración
- 31 Tobera de suelo (modelo de metal)
- 32 Tobera universal
- 33 Cepillo universal
- 34 Cepillo con almohadilla
- 35 Tobera de ranura
- 36 Tobera de goma
- 37 Juego de tobera de suelo (con accesorio para el suelo y accesorio para aspirar en húmedo)
- 38 Tobera polivalente
- 39 Herramientas eléctricas - accesorio para aspirador
- 40 Manguera de aspiración
- 41 Manguera de aspiración (antiestática)
- 42 Adaptador

13. Reparación

Las reparaciones de aparatos solamente deben ser efectuadas por electricistas especializados

Use solamente piezas de repuesto originales de Metabo.

En caso de tener herramientas eléctricas que necesiten ser reparadas, diríjase por favor a su representante de Metabo. En la página www.metabo.com encontrará las direcciones necesarias.

En la página web www.metabo.com puede usted descargarse las listas de repuestos.

14. Protección medioambiental

Los envases Metabo son 100% reciclables.

Las herramientas y accesorios usados contienen una gran cantidad de materiales y plásticos que también se pueden reciclar.

Estas instrucciones están impresas en papel blanqueado sin cloro.



Sólo para países de la UE: No tire los aparatos a la basura doméstica. Según la directiva europea 2002/96/CE sobre residuos de aparatos eléctricos y electrónicos aplicable por ley en cada país, los aparatos usados se deben recoger por separado y posteriormente llevar a cabo un reciclaje acorde con el medio ambiente.

15. Datos técnicos

Notas explicativas sobre la información de la página 2.

Nos reservamos el derecho a efectuar modificaciones en función de las innovaciones tecnológicas.

- K = Clase de polvo. Según EN 60335-2-69.
- A = Dimensiones externas
- U = Tensión de la red
- F = Frecuencia de la red
- A = Toma de corriente
- N = Cable de alimentación
- P₁ = Potencia de entrada nominal
- A_F = Superficie filtrante (2 cartuchos filtrantes)
- p_{U1} = Vacío máx. (en la manguera)
- p_{U2} = Vacío máx. (en el ventilador)
- V_{/s1} = Flujo volumétrico máx. (en manguera)
- V_{/s2} = Flujo volumétrico máx. (en ventilador)
- D_{max1} = Caudal máximo (en manguera)
- D_{max2} = Caudal máximo (en ventilador)
- V = Capacidad máx. del depósito
- m = Peso (sin cable de red)

Niveles acústicos típicos compensados A (IEC 60335-2-69):

- L_{pA} = Nivel de intensidad acústica
- L_{WA} = Nivel de potencia acústica

Al trabajar, el nivel de ruido puede superar los 80 dB(A).



¡Use auriculares protectores!

Valores de medición establecidos de acuerdo con EN 60704.

~ Corriente alterna

Las especificaciones técnicas aquí indicadas están sujetas a rangos de tolerancia (conforme a las normas vigentes).

Manual de instruções original

1. Declaração de conformidade

Declaramos, sob nossa responsabilidade: Estes aparelhos de aspiração/despoeiradores, identificados por tipo e número de série *1), estão em conformidade com todas as disposições aplicáveis das Directivas *2) e Normas *3). Documentações técnicas no *4) - ver página 3.

2. Utilização correcta

ASR 35 L ACP:

L O aspirador é adequado para aspirar pós e corpos sólidos (fragmentos de vidro, pregos, etc.), bem como líquidos de qualquer espécie, excepto líquidos facilmente inflamáveis e combustíveis e materiais com uma temperatura própria acima de 60°C.

O aspirador é adequado para separar pós secos e não inflamáveis, líquidos não inflamáveis, pós de madeira e pós nocivos com valores limite no local de trabalho $> 1 \text{ mg/m}^3$.

ASR 35 M ACP:

M O aspirador é adequado para a aspiração de pós nocivos à saúde da classe de poeiras M, de acordo com a EN 60335-2-69.

O aspirador é adequado para separar pós secos e não inflamáveis, líquidos não inflamáveis, pós de madeira e pós nocivos com valores limite no local de trabalho $\geq 0,1 \text{ mg/m}^3$.

Para obter mais detalhes sobre os valores limite no local de trabalho e as substâncias cancerígenas, consulte a lista com os valores limite no local de trabalho ou informe-se junto das associações profissionais / instituições do seu país.

O resultado da inspecção técnica de pó refere-se apenas à absorção e aspiração de pó seco.

O aspirador é adequado para a utilização como:

a) aspirador industrial (IS) para a aspiração de pós depositados.

b) despoeirador (ENT) para a aspiração de partículas de pó geradas a partir de máquinas processadoras de materiais.

O aspirador é adequado para maiores exigências na utilização comercial por ex. nas artes e ofícios, instalação, construção civil, indústria, oficinas, pinturas, aplicações de gesso, marcenarias, indústrias de processamento de madeiras. De acordo com a EN 60335-2-69.

ASR 35 H ACP:

H O aspirador é adequado para a aspiração de pós nocivos para a saúde e patogénicos da classe de poeiras H, de acordo com a EN 60335-2-69.

O aspirador é adequado para separar pós secos e não inflamáveis, partículas cancerígenas e patogénicas, bem como líquidos não inflamáveis,

pós de madeira e pós nocivos para a saúde com valores limite no local de trabalho $< 0,1 \text{ mg/m}^3$.

Para obter mais detalhes sobre os valores limite no local de trabalho e as substâncias cancerígenas, consulte a lista com os valores limite no local de trabalho ou informe-se junto das associações profissionais / instituições do seu país.

O resultado da inspecção técnica de pó refere-se apenas à absorção e aspiração de pó seco.

O aspirador é adequado para a utilização como:

a) aspirador industrial (IS) para a aspiração de pós depositados.

b) despoeirador (ENT) para a aspiração de partículas de pó geradas a partir de máquinas processadoras de materiais.

O aspirador é adequado para maiores exigências na utilização comercial por ex. nas artes e ofícios, instalação, construção civil, indústria, oficinas, pinturas, aplicações de gesso, marcenarias, indústrias de processamento de madeiras. De acordo com a EN 60335-2-69.

ASR 35 L ACP, ASR 35 M ACP e ASR 35 H ACP:

Este aparelho não é adequado para ser utilizado por pessoas com deficiências físicas, sensoriais ou mentais, ou com práticas insuficientes e/ou conhecimentos insuficientes, a não ser que sejam controladas por uma pessoa responsável pela sua segurança, ou que tenham recebido instruções dessa pessoa sobre a utilização do aparelho.

Respeite as determinações específicas do país, bem como os dados do fabricante do material.

Este produto está previsto para a utilização industrial.

Não é permitido aspirar poeiras que contenham amianto.

Não é permitido aspirar quaisquer pós combustíveis.

Não é permitido aspirar solventes combustíveis ou explosivos, material embebido em solvente, pós potencialmente explosivos, líquidos como combustível, óleo, álcool, diluentes ou materiais com uma temperatura própria acima dos 60°C. Caso contrário existe perigo de explosão e de incêndio! Não é permitido utilizar o aparelho nas proximidades de gases e substâncias inflamáveis.

O utilizador é inteiramente responsável por danos que advenham de uma utilização indevida.

Deverá sempre respeitar as normas gerais de prevenção de acidentes aplicáveis e as indicações de segurança juntamente fornecidas.

3. Indicações gerais de segurança



Antes de utilizar o aparelho, leia atentamente e na íntegra

as indicações de segurança e o manual de instruções juntamente fornecidos. Guarde todos os documentos juntamente fornecidos e ao entregar o aparelho, faça-o sempre acompanhado destes documentos.

 Antes da utilização, os utilizadores deverão receber todas as informações, indicações e formações necessárias sobre a utilização do aparelho e das substâncias para as quais irá ser utilizado, inclusive sobre o processo da eliminação segura do material aspirado.

4. Indicações especiais de segurança

 Para a sua própria protecção e para a protecção do seu aparelho, respeite as partes do texto assinaladas com este símbolo!

Nunca deverá permitir a utilização do aparelho a crianças.

As crianças devem ser vigiadas para garantir que não brincam com o aparelho.

Atenção! Utilizar exclusivamente os acessórios fornecidos juntamente com o aparelho ou indicados no manual de instruções. A utilização de outros acessórios pode colocar em risco a segurança.

Não é permitido executar outros trabalhos para além dos aqui descritos.

No caso de utilização para outros fins, manuseamento inapropriado ou reparação incorrecta, não será

assumida qualquer garantia sobre eventuais danos.

Quando o aparelho não estiver a ser utilizado deverá deixar a mangueira montada para evitar a saída accidental de pó. No caso do ASR 35 M ACP ou do ASR 35 H ACP deverá fechar a abertura de aspiração (13) com um bujão (12) e encaixar as extremidades da mangueira uma na outra para evitar a saída de pó.

Não colocar o aparelho, inclusive acessórios em funcionamento se:

- o aparelho apresentar danos visíveis (fissuras/quebras),
- o cabo de ligação à rede estiver danificado ou apresentar sinais de fissuras ou desgaste,
- se suspeitar de um dano não visível (após uma queda).

Não direccionar o bocal, a mangueira ou o tubo para pessoas ou animais.

 **AVISO** - Desligar imediatamente caso saia espuma ou água. Esvaziar o reservatório e se necessário, o filtro plissado.

Nunca se sente ou suba para cima do aparelho.

Instalar o cabo de ligação e a mangueira sempre de forma a evitar tropeçamentos.

Não puxar, dobrar ou prender o cabo de ligação sobre arestas vivas.

Caso o cabo de ligação do aparelho esteja danificado deverá substituí-lo por um cabo de ligação especial. Ver capítulo Reparação.

Ligar apenas a uma tomada com ligação à terra.

Não utilizar cabos de extensão danificados.

Nunca colocar ou puxar a ficha de rede com as mãos molhadas.

Puxar sempre pela ficha de rede e nunca pelo cabo.

AVISO - A tomada no aparelho deve ser utilizada exclusivamente para os fins definidos no manual de instruções.

Não deixar o aparelho sem vigilância. No caso de interrupção prolongada deverá puxar a ficha de rede.

Não é permitido utilizar ou guardar o aspirador ao ar livre sob condições húmidas.

ATENÇÃO - Esta máquina apenas pode ser guardada em espaços interiores.

Ácidos, acetonas e solventes podem ser quimicamente agressivos para os componentes do aparelho.

 Antes de qualquer manutenção, limpeza do aparelho e após cada utilização deverá desligar o aparelho e puxar a ficha de rede.

Para a limpeza do aspirador não é permitido usar pulverizadores a vapor ou aparelhos de limpeza a alta pressão.

A parte interior da tampa deve permanecer sempre seca.

Germinação devido a falta de limpeza a longo prazo, particularmente na utilização em instalações de processamento de alimentos:

deverá sempre limpar e desinfectar imediatamente o aparelho após utilização.

Nunca deverá abrir o aparelho ao ar livre com chuva ou durante trovoadas.

Em caso de temperaturas baixas, não utilizar o aparelho ao ar livre.

O aparelho não pode ser utilizado em áreas potencialmente explosivas.

Respeitar a posição segura do aspirador.

No local deve existir uma taxa de ventilação L suficiente para o caso do ar de exaustão voltar ao interior do local. Respeite as suas normas nacionais.

Manter a tomada do aparelho seca e não a expor a humidade.

Não inserir nenhum cabo de extensão entre o aspirador e a ferramenta eléctrica.

Ao utilizar a tomada do aparelho, utilizar o aspirador num ambiente seco.

 **Atenção!** Este aparelho contém pó nocivo para a saúde. Os processos de esvaziamento e de manutenção, inclusive a eliminação do reservatório colectador de pó, devem ser efectuados exclusivamente por técnicos que usem os respectivos equipamentos de protecção.

 **Aviso de perigo geral!**

 **Cuidado!** Não deverá utilizar o aparelho sem ter lido o manual de instruções!

AVISO - As pessoas que utilizam este aspirador devem ser devida-

mente instruídas sobre a utilização destes aspiradores.

Indicações de segurança especiais para ASR 35 M ACP:

Placa de aviso para máquinas da classe de poeiras M:



Respeitar os processos de esvaziamento e de manutenção: Limpar o aparelho antes de o abrir. Use uma máscara anti-poeiras. Evite que pessoas não envolvidas fiquem expostas ao pó. Providenciar ventilação forçada filtrada no local. Em seguida, limpar a área de manutenção. Não utilizar sem o sistema de filtração completo. (cassetes de filtro e saco de eliminação em PE).

A inspeção, de acordo com a norma EN 60335 Parte 1 e 69, comprovou que os requisitos técnicos de segurança, relacionados com a segurança eléctrica, também foram cumpridos durante a aspiração de uma mistura de água e ar.

Indicações especiais de segurança para ASR 35 H ACP:

Placa de aviso para máquinas da classe de poeiras H:

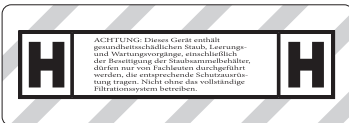

Atenção: Este aparelho contém pó nocivo para a saúde. Os processos de esvaziamento e de manutenção, inclusive a eliminação do reservatório

colector de pó, devem ser efectuados exclusivamente por técnicos que usem os respectivos equipamentos de protecção. Não utilizar sem o sistema de filtração completo.

Respeitar os processos de esvaziamento e de manutenção: Limpar o aparelho antes de o abrir. Use uma máscara anti-poeiras. Evite que pessoas não envolvidas fiquem expostas ao pó. Providenciar ventilação forçada filtrada no local. Em seguida, limpar a área de manutenção. Não utilizar sem o sistema de filtração completo. (cassetes de filtro e saco de eliminação em PE).

A inspeção, de acordo com a norma EN 60335 Parte 1 e 69, comprovou que os requisitos técnicos de segurança, relacionados com a segurança eléctrica, também foram cumpridos durante a aspiração de uma mistura de água e ar.

AVISO - Não voltar a utilizar as cassetes de filtro depois de as retirar da máquina.

Indicações especiais de segurança para ASR 35 L ACP:

Placa de aviso para máquinas da classe de poeiras L:



O aparelho é adequado para a aspiração de substâncias ligeiramente nocivas para a saúde. O aparelho não é adequado para a redução de pó de madeira no ar respirado.

Os pós de materiais tais como tintas à base de chumbo, alguns tipos de madeira, minerais e metais podem ser nocivos para a saúde. O contacto com pós ou a inalação dos mesmos pode provocar reacções alérgicas e/ou doenças respiratórias no utilizador ou em pessoas que se encontrem nas proximidades.

Determinados pós como o pó de carvalho ou faia são considerados cancerígenos, principalmente se estiverem em contacto com aditivos para o tratamento da madeira (cromo, agente de preservação de madeira).

5. Vista geral

Ver página 3.

- 1 Regulador da potência de aspiração *
- 2 Selector rotativo de ligar/desligar/automático/ACP
- 3 Indicador de controlo do caudal volumétrico
- 4 Tomada para ferramenta eléctrica
- 5 Selector rotativo para selecção do diâmetro da mangueira de aspiração *
- 6 Saco de eliminação em PE *
- 7 Saco de filtro em não tecido *
- 8 Porta-cabos (dobrar para trás e pendurar o cabo de ligação à rede sobre o mesmo)
- 9 Parte superior
- 10 Fecho de engate
- 11 Reservatório
- 12 Bujão (apenas para ASR 35 M ACP, ASR 35 H ACP) *
- 13 Abertura de aspiração
- 14 Trinco (para abrir a capota na substituição das cassetes de filtro)
- 15 Botão de bloqueio
- 16 Filtro de protecção do motor
- 17 Cassete de filtro (de acordo com IFA C)

* consoante o equipamento / não incluído no equipamento standard

6. Colocação em funcionamento

 **Antes de colocar em funcionamento, confirme se os dados da sua rede eléctrica coincidem com a tensão de rede e a frequência de rede indicadas na placa de características.**

6.1 Fixar o bujão (apenas no ASR 35 M ACP, ASR 35 H ACP)

Engatar a corrente do bujão (12) no furo da abertura de aspiração (13).

6.2 Montar o saco de filtro em não tecido

 Permitido em aparelhos da classe de poeiras L e M (para a eliminação com pó reduzido).

Recomendamos a utilização de sacos do filtro em não tecido:

- Utilizações onde são geradas pequenas quantidades de poeira fina (por ex. lixagem de revestimentos de tinta e de verniz, aspiração de trabalhos de furação breves com diâmetros reduzidos < 10 mm, etc.).
- Utilização de máquinas, como por ex.: tupias, plainas desengrossadeiras, lixadeiras pequenas, etc.

Ao utilizar um saco do filtro em tela/papel, a limpeza do filtro não funciona.

Desligar o aparelho, puxar a ficha de rede e abrir os fechos de engate (10). Retirar a parte superior (9) do reservatório (11).

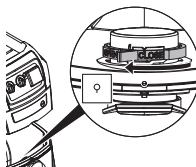

Rodar o botão rotativo vermelho (no interior da abertura de aspiração) até ao encosto: o texto "CLOSE" fica voltado para cima em direção à marcação ▲.

Pegar no saco de filtro em não tecido pelo flange e passar através da sua abertura, primeiro pelo perno de engate na parte inferior da abertura de aspiração e em seguida, encaixar na abertura de aspiração até ao encosto. Voltar a colocar a parte superior sobre o reservatório e fechar os fechos de engate.

6.3 Colocação do saco de eliminação em PE

 Obrigatoriamente necessário em aparelhos da classe de poeiras H (para a eliminação livre de pó). Permitido em aparelhos da classe de poeiras L e M.

Recomendamos a utilização de sacos de eliminação PE em:

- Utilizações onde sejam geradas grandes quantidades de poeira fina (por ex. fresagem de superfícies de limpeza, lixar betonilha, etc.).
- Utilização de máquinas, como por ex.: fresas de restauração, lixadeiras de restauração, lixadeiras para construções a seco, fresadoras de abrir roços, etc.

Ao utilizar um saco de eliminação PE, deverá ligar (função AR / IR) a limpeza do filtro para os respetivos materiais (ver recomendação).

Desligar o aparelho, puxar a ficha de rede e abrir os fechos de engate (10). Retirar a parte superior (9) do reservatório (11).

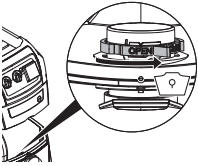

Rodar o botão rotativo vermelho (no interior da abertura de aspiração) até ao encosto: o texto "OPEN" fica voltado para cima em direção à marcação ▲.

Pegar no saco de eliminação em PE (6) pelo flange e passar através da sua abertura, primeiro pelo perno de engate na parte inferior da abertura de aspiração e em seguida, encaixar na abertura de aspiração até ao encosto.

Estender o saco de eliminação em PE (6) uniformemente sobre o fundo do reservatório. Dobrar as extremidades do saco de eliminação em PE por cima da extremidade do reservatório de modo a que o saco de eliminação em PE seja preso a toda a volta quando a parte superior (5) for colocada.

7. O aparelho

7.1 Ligar/desligar, automático, ACP

Seleccionar o modo de funcionamento pretendido no interruptor (2):

Posição "0":

-  OFF • O aspirador está desligado

Posição "I":

-  ON • O aspirador está ligado
- ACP* está desligado

Posição "IR":

-  ON  • O aspirador está ligado
- ACP* está ligado

Posição "AR":

-   • Sistema automático de ligar/desligar: O aspirador é ligado ou desligado por uma ferramenta eléctrica ligada à tomada (4).

(Nota: Depois de desligar a ferramenta eléctrica, o aspirador continua a funcionar durante aprox. 10 segundos. Desta forma evita-se que o pó permanece na mangueira.)

- ACP* está ligado

* **ACP** (função de vibração automática): limpeza automática do filtro ao ligar e caso seja atingido um determinado valor de vácuo. Para filtros sempre desentupidos de forma a evitar interrupções no trabalho.

7.2 Tomada (4)

 A tomada (4) está prevista apenas para a ligação de uma ferramenta eléctrica.

 A soma do consumo de corrente máximo permitido (do aspirador e do aparelho conectado) não pode exceder o valor $I_{m\acute{a}x}$ (ver Tabela, Página 2).

 **Atenção!** Ao encaixar, a ferramenta eléctrica deve estar sempre desligada. Independentemente da posição do interruptor, a

tomada está sempre sob tensão com a ficha de rede inserida.

Se o interruptor (2) estiver na posição "0", a tomada poderá ser utilizada como cabo de extensão (por ex. para a lâmpada).

Se o interruptor (2) estiver na posição "AR", o aspirador será ligado ou desligado a partir de uma ferramenta eléctrica ligada à tomada (4).

7.3 Regulador da potência de aspiração (apenas ASR 35 L ACP)

Com o regulador da potência de aspiração (1) poderá adaptar as rotações do motor, e com isso, a potência de aspiração de forma contínua às condições de trabalho.

7.4 Indicador de controlo do caudal volumétrico

Caso o reservatório fique cheio e/ou em caso de entupimento na mangueira de aspiração, acende o indicador de controlo do caudal volumétrico (3). No ASR 35 M ACP e no ASR 35 H ACP é emitido adicionalmente um sinal acústico.

7.5 Selector rotativo para ajustar o diâmetro da mangueira de aspiração (apenas ASR 35 M ACP, ASR 35 H ACP)

Ajuste o diâmetro da mangueira de aspiração montada no selector rotativo (5).

Se o interruptor (2) estiver na posição "AR" ou "IR", significa que o caudal volumétrico está a ser monitorizado.

Se um determinado valor do caudal volumétrico não for atingido, as cassetes do filtro (17) vibram automaticamente sem que a potência de aspiração seja reduzida. Caso ainda assim o valor não seja atingido, o indicador de controlo do caudal volumétrico acende e na posição do interruptor "AR» é emitido, adicionalmente, um sinal acústico, indicando a necessidade de esvaziamento do reservatório ou de substituição do saco de filtro em não tecido (7) ou do saco de eliminação em PE (6).
 \varnothing 35 mm => 70 m³/h
 \varnothing 27 mm => 41 m³/h
 \varnothing 19 mm => 20 m³/h

Nota: No caso de uma mangueira de aspiração com 19 mm de diâmetro ou menor e condições desfavoráveis de caudal, o indicador de controlo do caudal volumétrico (3) pode começar a piscar e emitir o sinal acústico, mesmo que não seja ainda necessário esvaziar o saco de filtro em não tecido. Neste caso, endireitar a mangueira e limpar.

Nota: Se devido a um gerador de pó (por ex. diâmetro menor do canal de aspiração no gerador de pó, no entanto, diâmetro maior da mangueira de aspiração) for necessário ajustar o selector rotativo (5) para um valor menor, não está garantido o transporte suficiente de pó na mangueira de aspiração. Depois de cada ciclo de trabalho deverá retirar a mangueira de aspiração do gerador de pó para aspirá-la.

8. Utilização

8.1 Aspiração a seco

Aspirar apenas com o filtro, o aparelho e os acessórios secos. No estado húmido, o pó pode agarrar e formar uma crosta dura.

Utilizar o saco de filtro em não tecido (7) ou o saco de eliminação em PE (6) sempre juntamente com as cassetes de filtro (17).

8.2 Aspiração húmida

 Nunca deve utilizar o aparelho sem a cassete de filtro (17) inserida. O aparelho pode ficar danificado. Para além disso, existe a possibilidade de sair água.

É possível colocar sacos de filtro em não tecido (7) ou sacos de eliminação em PE (6). As cassetes de filtro (17) são adequadas para a aspiração húmida.

Remover o material aspirado seco antes de proceder à aspiração húmida. Desta forma evita sujidade excessiva e formação de crostas.

Caso o reservatório fique cheio, o sensor de água instalado desliga o motor. Esvaziar o aparelho. Se o aparelho não for desligado, a protecção contra rearranque involuntário permanece activa. O aparelho só volta a ficar operacional depois de o desligar e voltar a ligar novamente.

Depois de desligar, existe a possibilidade de saída de água da mangueira.

Antes de esvaziar deverá primeiro retirar a mangueira de aspiração do líquido.

Se em seguida pretender aspirar a seco deverá inserir um filtro seco. Caso alterne frequentemente entre a aspiração seca e a húmida, recomendamos a utilização de um segundo filtro (de substituição) (preferencialmente cassetes de filtro em poliéster). Deixar secar o filtro, o reservatório e os acessórios para que o pó não fique agarrado aos componentes húmidos.

8.3 Notas particularmente para ASR 35 M ACP, ASR 35 H ACP

Utilização como aspirador industrial (IS):

Colocar o interruptor (2) na posição "AR".

Ajustar o selector rotativo (5) para Ø 35 mm.

Se o valor do caudal volumétrico não for atingido, o indicador de controlo do caudal volumétrico acende, indicando a necessidade de esvaziamento do reservatório ou de substituição do saco de filtro em não tecido (7) ou do saco de eliminação em PE (6).

Utilização como despeirador (ENT):

O despeirador apenas pode ser conectado a uma única fonte de pó.

Colocar o interruptor (2) na posição "AR".

Ajuste o diâmetro da mangueira de aspiração montada no selector rotativo (5). Para informação detalhada, ver capítulo 7.5.

Ligar a ferramenta eléctrica desligada à tomada (4). Ver capítulo 7.2.

não for atingido, as cassetes do filtro (17) vibram automaticamente sem que a potência de aspiração seja reduzida. Caso o valor continue a não ser atingido, o indicador de controlo do caudal volumétrico acende e é emitido, adicionalmente, um sinal acústico que indica a necessidade de esvaziamento do reservatório ou de substituição do saco de filtro em não tecido (7) ou do saco de eliminação em PE (6).

8.4 Transporte

No ASR 35 L ACP deverá deixar a mangueira montada no aparelho, para evitar que o pó saia inadvertidamente.

No ASR 35 M ACP, ASR 35 H ACP: Fechar a abertura de aspiração (13) com um bujão (12) e juntar as extremidades da mangueira para evitar a saída de pó.

Colocar a mangueira de aspiração à volta do aspirador.

Colocar os acessórios num saco de plástico adequado e fechar.

Engatar o cabo de ligação à rede no porta-cabos (8).

A parte superior (9) deve estar conectada de forma segura com o reservatório (11), certifique-se de que os fechos de engate (10) estão fechados.

9. Limpeza

9.1 Indicações gerais sobre a limpeza

Limpar o reservatório e os acessórios com água. Limpar a parte superior (9) com um pano húmido.

Atenção! Este aparelho contém pó nocivo para a saúde. Os processos de esvaziamento e de manutenção, inclusive a eliminação do reservatório coletor de pó, devem ser efectuados exclusivamente por técnicos que usem os respectivos equipamentos de protecção.

Esvaziamento do reservatório

 Apenas admissível para pós com valores limite no local de trabalho > 1mg/m³ (ASR 35 L ACP)

- Puxar a ficha de rede.
- Abrir os fechos de engate (10). Retirar a parte superior (9) do reservatório (11).
- Virar o reservatório para fora.

Eliminar o saco de filtro em não tecido (eliminação com pó reduzido)

- Puxar a ficha de rede.
- Usar uma protecção para a boca.
- Abrir os fechos de engate (10). Retirar a parte superior (9) do reservatório (11).
- Retirar o saco de filtro em não tecido (7) da abertura de aspiração (13), puxando-o cuidadosamente para trás. Fechar o flange do saco de filtro em não tecido, virando a tampa.
- Eliminar o material aspirado de acordo com as determinações legais.
- Colocação do saco de filtro em não tecido novo (ver capítulo 6.2).

Eliminação do saco de eliminação em PE (eliminação livre de pó)

- Inserir a ficha de rede.
- Ligar o aspirador e sacudir o filtro: colocar o interruptor (2) na posição "IR".
- Desligar o aspirador: colocar o interruptor (2) na posição "0".
- Usar uma protecção para a boca.
- ASR 35 M ACP, ASR 35 H ACP: Retirar a mangueira de aspiração, fechar a abertura de aspiração (13) com um buíxo (12).
- Abrir os fechos de engate (10). Retirar a parte superior (9) do reservatório (11). Antes de retirar a parte superior deverá colocar o interruptor (2) na posição "I" de forma a aspirar o pó que eventualmente possa cair.
- Retirar o saco de eliminação em PE (6) da abertura de aspiração (13), puxando-o cuidadosamente para trás. Fechar o flange do saco de eliminação em PE, virando a tampa.
- Eliminar o material aspirado de acordo com as determinações legais.
- Colocação do novo saco de eliminação em PE (ver capítulo 6.3).

9.2 Indicações especiais de limpeza para ASR 35 M ACP, ASR 35 H ACP

No caso de aparelhos da classe M / H, antes de os retirar da zona de perigo deverá limpar a parte exterior da máquina através do processo de aspiração e limpar cuidadosamente ou tratar com agentes vedantes. Todas as peças da máquina devem ser consideradas contaminadas quando são retiradas da zona de perigo e deverão ser submetidas a tratamentos adequados de forma a evitar uma distribuição do pó. Durante os trabalhos de manutenção ou de reparação deverá eliminar todos os objectos sujos que não possam ser limpos de forma satisfatória. Esses objectos têm de ser eliminados em sacos impermeáveis, de acordo com as determinações válidas para a eliminação desse tipo de lixo.

10. Manutenção

10.1 Indicações gerais



Antes de qualquer manutenção deverá desligar o aparelho e puxar a ficha de rede. Proteger contra ligação acidental.



Limpar o aparelho (ver capítulo 9.).

Para a manutenção por parte do utilizador deverá, se possível, desmontar, limpar e fazer a manutenção do aspirador sem expor o pessoal de manutenção ou outras pessoas a perigos.

Medidas de precaução

As medidas de precaução adequadas são compostas pela limpeza antes da desmontagem, o providenciamento de ventilação forçada filtrada no local de desmontagem do aspirador, a limpeza do local de manutenção e o uso de equipamento de protecção pessoal adequado.

10.2 Redução da potência de aspiração

Em caso de redução da potência de aspiração deve tomar as seguintes medidas:

1. Limpeza das cassetes de filtro, através da ligação do vibrador electromagnético (colocar o interruptor (2) na posição "IR").
2. Esvaziar o reservatório ou substituir o saco de filtro em não tecido (7) ou o saco de eliminação em PE (6).
3. Substituir as cassetes de filtro (17).

10.3 Substituir as cassetes de filtro (17)

Sacudir novamente as cassetes de filtro (17) antes da substituição do filtro, ligando o vibrador electromagnético (colocar o interruptor (2) na posição "IR").

Com a ajuda de uma moeda ou de um objecto semelhante deverá rodar o botão de bloqueio (15) no trinco (14) a 90°, no sentido contrário ao dos ponteiros do relógio e pressionar o trinco (14) para trás. Abrir a capota e retirar as cassetes de filtro (17) por cima. Colocar as cassetes de filtro retiradas imediatamente num saco de plástico à prova de pó, fechar e eliminar conforme as determinações. Montar as cassetes de filtro novas, observando o assentamento correcto e firme do filtro.

10.4 Filtro de protecção do motor

Verificar regularmente o filtro de protecção do motor. Caso o filtro de protecção do motor (16) esteja sujo, significa que as cassetes de filtro (17) estão danificadas:

- Substituir as cassetes de filtro (17).
- Substituir o filtro de protecção do motor (16) ou lavar sob água corrente, secar e voltar a colocar.

10.5 Sensor de água

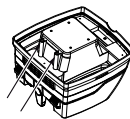

ATENÇÃO - Limpar regularmente o sensor de água e examinar quanto a sinais de danos.

10.6 Inspecção técnica no caso do ASR 35 M ACP, ASR 35 H ACP

O fabricante ou uma pessoa instruída deverá efectuar uma inspecção técnica de pó, no mínimo uma vez por ano, por ex. quanto a danos no filtro, vedação do aparelho e função do dispositivo de controlo.

Para a manutenção por parte do utilizador deverá, se possível, desmontar, limpar e fazer a manutenção do aspirador sem expor o pessoal de manutenção ou outras pessoas a perigos.

Medidas de precaução

As medidas de precaução adequadas são compostas pela limpeza antes da desmontagem, o providenciamento de ventilação forçada filtrada no local de desmontagem do aspirador, a limpeza do local de manutenção e o uso de equipamento de protecção pessoal adequado.

Durante os trabalhos de manutenção ou de reparação deverá eliminar todos os objectos sujos que não possam ser limpos de forma satisfatória.

Esses objectos têm de ser eliminados em sacos impermeáveis, de acordo com as determinações válidas para a eliminação desse tipo de lixo.

OBSERVAÇÃO: Em aspiradores da classe H deverá ainda verificar anualmente a eficácia do aspirador.

11. Eliminação de avarias

Assim que o indicador de controlo do caudal volumétrico (3) acender ou for emitido o sinal acústico (apenas no ASR 35 M ACP, ASR 35 H ACP), significa que o saco de filtro em não tecido necessita de ser esvaziado.

Redução da potência de aspiração:

Respeite as indicações no capítulo Limpeza.

- As cassetes de filtro (17) estão sujas? - limpar.
- O saco de filtro em não tecido (7) está cheio? - substituir.
- O saco de eliminação em PE (6) está cheio? - substituir.
- O reservatório (11) está cheio? - esvaziar.
- O filtro de protecção do motor (16) está obstruído? - Ver capítulo 10..
- O bocal, os tubos ou a mangueira estão entupidos? - limpar.

O aparelho não arranca:

- A ficha encontra-se na tomada?
- A rede está sem tensão?
- O cabo de rede está em condições?
- Capota do aparelho devidamente fechada?
- O sensor de água desligou? - Esvaziar o reservatório; desligar e voltar a ligar.
- O interruptor (2) encontra-se na posição "AR"? - Colocar na posição "I" ou "IR". Ver capítulo 7.1.
- O aspirador não é ligado ou desligado através de uma ferramenta eléctrica, mesmo com o interruptor (2) na posição "AR". - Ligar a ferramenta eléctrica à tomada (4).

Pó no reservatório com o saco de filtro em não tecido montado:

- Posição do botão rotativo errada. Ver capítulo 6.2.

O saco de eliminação em PE é aspirado pelas cassetes de filtro (17):

- Posição do botão rotativo errada. Ver capítulo 6.3.

 **Não proceder a intervenções no aparelho. Dirija-se a uma oficina autorizada ou ao serviço de assistência técnica da Metabo (ver capítulo 13. Reparação)**

12. Acessórios

Utilize apenas acessórios Metabo originais.

Se necessitar de acessórios, dirija-se ao seu revendedor.

Ver página 4.

- 18 Sacos de filtro em não tecido (para aparelhos da classe L e M)
5 unidades = 1 conjunto
- 19 Sacos de eliminação em PE (para aparelhos da classe L, M e H)
5 unidades = 1 conjunto
- 20 Cassete de filtro em papel (para aparelhos da classe L e M)
2 unidades = 1 conjunto
- 21 Cassete de filtro em poliéster (para aparelhos da classe L e M)
2 unidades = 1 conjunto
- 22 Cassetes de filtro Nano em poliéster (para aparelhos da classe L e M)
2 unidades = 1 conjunto
- 23 Cassetes de filtro HEPA (para aparelhos da classe H)
2 unidades = 1 conjunto
- 24 Filtro de protecção do motor (1 unidade).
Deverá encomendar 2 unidades.
- 25 Pega amovível
- 26 Clipes para cabo (10 unidades)
- 27 Mangueira de aspiração
- 28 Tubos de aspiração (2 unidades)
- 29 Peça intermédia
- 30 Bocal de aspiração
- 31 Bocal para chão (versão em metal)
- 32 Bocal universal
- 33 Escova universal
- 34 Escova para estofos
- 35 Bocal para fendas
- 36 Bocal de borracha
- 37 Jogo de bocais para chão (com peça para chão e peça para aspiração húmida)
- 38 Bocal multifunções
- 39 Jogo de aspiração para ferramentas eléctricas
- 40 Mangueira de aspiração
- 41 Mangueira de aspiração (anti-estática)
- 42 Adaptador de transição

13. Reparação

As reparações nos aparelhos apenas podem ser efectuadas por um electricista!

Utilizar exclusivamente peças de substituição originais da Metabo.

Caso as ferramentas eléctricas Metabo necessitem de reparações, dirija-se ao seu representante Metabo. Poderá consultar os endereços em www.metabo.com

Poderá descarregar as listas de peças sobressalentes em www.metabo.com

14. Protecção do ambiente

As embalagens da Metabo são 100% recicláveis.

Os aparelhos e acessórios usados contêm quantidades elevadas de matérias-primas e plásticos valiosos que também podem ser incluídos num processo de reciclagem.

Este manual de instruções está impressa em papel reciclado.



Apenas para países da UE: Não coloque os aparelhos no lixo doméstico! De acordo com a directriz europeia 2002/96/CE sobre equipamentos eléctricos e electrónicos usados e na conversão ao direito nacional, os aparelhos usados devem ser recolhidos em separado e entregues a uma reciclagem ecologicamente correcta.

15. Dados técnicos

Explicações sobre os dados na página 2.

Reservamo-nos o direito de proceder a alterações relacionadas com o progresso tecnológico.

K	= Classe de poeiras. De acordo com a EN 60335-2-69.
A	= Medidas exteriores
U	= Tensão de rede
F	= Frequência de rede
A	= Consumo de corrente
N	= Cabo de ligação à rede
P ₁	= Potência nominal
A _F	= Superfície de filtração (2 cassetes de filtro)
p _{U1}	= Vácuo máx. (na mangueira)
p _{U2}	= Vácuo máx. (no ventilador)
V _{/s1}	= Caudal volumétrico máx. (na mangueira)
V _{/s2}	= Caudal volumétrico máx. (no ventilador)
D _{max1}	= Fluxo máx. (na mangueira)
D _{max2}	= Fluxo máx. (no ventilador)
V	= Capacidade máx. do reservatório
m	= Peso (sem cabo de rede)

Valores típicos e ponderados pela escala A para o ruído (IEC 60335-2-69):

L _{pA}	= Nível sonoro
L _{WA}	= Nível de potência sonora

Durante o trabalho, o nível de ruído pode passar os 80 dB(A).



Usar protecção auditiva!

Valores medidos determinados de acordo com a EN 60704.

~ Corrente alternada

Os dados técnicos indicados são tolerantes (de acordo com os padrões individuais válidos).

Originalbruksanvisning

1. Försäkran om överensstämmelse

Vi försäkrar och tar ansvar för att dammsugarna/ stoftavskiljarna med typ- och serienummer *1) uppfyller kraven i gällande direktiv *2) och standarder *3). Teknisk dokumentation *4) - se sid. 3.

2. Använd maskinen enligt anvisningarna

ASR 35 L ACP:

L Dammsugaren är avsedd för suga upp damm och fasta föremål (glasskärvor, spik osv.) samt alla slags vätskor förutom lättantändliga och brännbara vätskor och material varmare än 60°C.

Dammsugaren ska användas till avskiljning av torrt, ej brännbart damm, ej brännbara vätskor, trädamm och farligt damm med arbetsplatsgränsvärdet > 1 mg/m³.

ASR 35 M ACP:

M Dammsugaren är avsedd för att suga upp hälsovådligt damm i dammklass M enl. EN 60335-2-69.

Dammsugaren ska användas till avskiljning av torrt, ej brännbart damm, ej brännbara vätskor, trädamm och farligt damm med arbetsplatsgränsvärdet ≥ 0,1 mg/m³.

Arbetsplatsgränsvärden och cancerframkallande ämnen hittar du på arbetsplatsgränsvärdeslistan eller får fram med hjälp av dina nationella branschorganisationer/myndigheter.

Resultatet från dammtekniskt godkännande gäller bara uppsugning av torrt damm.

Dammsugaren är avsedd att användas som:

- industridammsugare (IS) för att suga upp dammavlagringar.
- utsug (ENT) för att suga upp fritt damm från materialbearbetande maskiner.

Dammsugaren är avsedd för tuff, professionell användning, t.ex. inom hantverk, installation, bygg, industri, verkstad, måleri, gipsning, snickeri, träbearbetning. Enligt EN 60335-2-69.

ASR 35 H ACP:

H Dammsugaren är avsedd för att suga upp hälsovådligt och sjukdomsalstrande damm i dammklass H enl. EN 60335-2-69.

Dammsugaren ska användas till avskiljning av torrt, ej brännbart damm, cancerogena och sjukdomsalstrande partiklar, samt ej brännbara vätskor, trädamm och hälsofarligt damm med arbetsplatsgränsvärdet < 0,1 mg/m³.

Arbetsplatsgränsvärden och cancerframkallande ämnen hittar du på arbetsplatsgränsvärdeslistan

eller får fram med hjälp av dina nationella branschorganisationer/myndigheter.

Resultatet från dammtekniskt godkännande gäller bara uppsugning av torrt damm.

Dammsugaren är avsedd att användas som:

- industridammsugare (IS) för att suga upp dammavlagringar.
- utsug (ENT) för att suga upp fritt damm från materialbearbetande maskiner.

Dammsugaren är avsedd för tuff, professionell användning, t.ex. inom hantverk, installation, bygg, industri, verkstad, måleri, gipsning, snickeri, träbearbetning. Enligt EN 60335-2-69.

ASR 35 L ACP, ASR 35 M ACP und ASR 35 H ACP:

Enheten är inte avsedd för användning av personer med begränsad fysisk, sensorisk eller mental färdighet eller som saknar erfarenhet och/eller kunskaper, dvs. någon som kräver hjälp med anvisningar för att använda maskinen eller står under överinseende av någon som ansvarar för säkerheten.

Beakta nationella bestämmelser samt materialtillverkarens specifikationer.

Produkten är avsedd för professionell användning.

Asbesthaltigt damm får inte sugas upp.

Den är inte avsedd för att suga upp brännbart damm.

Dammsugaren är inte avsedd för att suga upp brännbara eller explosiva lösningsmedel, lösningsmedelsinblandat material, explosionsfarligt damm, vätskor som bensin, olja, alkohol, förtunning resp. material som är varmare än 60°C. Explosions- och brandrisk! Du får inte använda maskinen i närheten av lättantändliga gaser eller ämnen.

Användaren ansvarar själv för skador som orsakas av felaktig användning.

Allmänna föreskrifter om förhindrande av olycksfall samt bifogade säkerhetsanvisningar måste följas.

3. Allmänna säkerhetsanvisningar



Läs alla säkerhets- och bruksanvisningar noga innan du använder maskinen. Spara den medföljande dokumentationen och se till att den följer med maskinen.



Användaren ska före användning ha tillgång till information, anvisningar och utbildning för att använda

maskinen samt hantera de ämnen den är avsedd för, inklusive säker hantering av uppsuget material.

4. Särskilda säkerhetsanvisningar



Följ anvisningarna i textavsnitten med den här symbolen, så förebygger du personskador och skador på maskinen!

Tillåt aldrig att barn använder enheten.

Håll barnen under uppsikt, så att de inte leker med maskinen.

Varning! Använd bara de tillbehör som medföljer eller finns med i bruksanvisningen. Använder du andra tillbehör, så kan det medföra säkerhetsrisk.

Du får inte använda maskinen för ej avsedd användning.

Metabo tar inget ansvar för skador på grund av ej avsedd användning, felanvändning eller obehöriga reparationer.

Låt slangerna sitta i, så att dammet inte kommer ut när du inte använder maskinen. På ASR 35 M ACP, ASR 35 H ACP kan du stänga sugöppningen (13) med proppen (12) och sätta ihop slangändarna, så att inget damm kommer ut.

Använd inte maskin eller tillbehör om:

- maskinen är skadad (sprickor/ brott),
- sladden är trasig, sprucken eller uttjänt,
- det finns misstänkt dold skada (efter fall).

Rikta inte slang eller rör mot människor och djur!

WARNING! Slå av direkt om det tränger ut skum eller vatten. Töm behållaren och ev. veckfiltret. Stå eller sitt aldrig på maskinen.

Dra alltid sladd och slang, så att det inte finns någon snubbelrisk.

Dra inte sladden över vassa kanter, vecka eller kläm den inte.

Är sladden till maskinen skadad, så måste den bli bytt mot en specialsladd. Se kapitlet Reparationer.

Anslut endast till jordat uttag.

Använd aldrig trasiga förlängningssladdar.

Dra aldrig ur eller sätt i kontakten med våta händer.

Dra alltid i kontakten, inte i sladden.

WARNING! Uttagen på maskinen är bara avsedda för det som bruksanvisningen anger.

Lämna inte maskinen utan uppsikt. Dra ur kontakten vid längre avbrott i arbetet.

Dammsugaren får inte användas eller förvaras i fuktig miljö utomhus.

OBS! - Maskinen är bara avsedd för förvaring inomhus.

Syror, aceton och lösningsmedel kan angripa maskinens delar.

Slå av maskinen och dra ur kontakten före underhåll, rengöring och när du använt den.

Rengör inte dammsugaren med ång- eller högtryckstvätt.

Håll alltid lockets insida torr.

Risk för bakterietillväxt om maskinen inte blivit ordentligt rengjord på länge, särskilt vid användning inom livsmedelsindustrin: rengör och desinficera alltid maskinen när du använt den.

Använd aldrig enheten utomhus när det regnar och åskar.

Använd aldrig maskinen utomhus vid låg temperatur.

Du får inte använda enheten i utrymmen med explosionsrisk.

Se till så att dammsugaren står stadigt.

Utrymmet ska tillräcklig luftväxling L om evakueringen ska gå i retur in i rummet. Följ de nationella föreskrifterna.

Håll apparatuttaget rent och utsätt det inte för fukt.

Använd inga förlängningskablar mellan allsugare och elverktyg.

Vid användning av apparatuttaget måste allsugarens omgivning vara torr.

 Varning! Enheten innehåller hälsovådligt damm. Det är bara behörig fackman med rätt skyddsutrustning som får sköta tömning och underhåll, inklusive hantering av dammbehållaren.

 Varning för allmänna risker!

 Se upp! Använd inte maskinen förrän du läst bruksanvisningen!

WARNING! - Användaren ska vara insatt i hur man använder dammsugaren.

Särskilda säkerhetsanvisningar till ASR 35 M ACP:

Varningsdekal på maskiner i dammclass M:



Tänk på följande vid tömning och underhåll:

Rengör maskinen innan du öppnar den. Använd dammask. Se till så att andra inte utsätts för dammet. Se till så att det finns forcerad, filtrerad ventilation på plats. Rengör underhållsdelen samtidigt. Starta aldrig maskinen utan komplett filtersystem. (Filterkassetter och PE-avfallspåsar).

Provnigen enligt EN 60335 del 1 och 69 visade att de säkerhetstekniska kraven för elsäkerhet är uppfyllda även vid uppsugning av vattenluftblandning.

Särskilda säkerhetsanvisningar till ASR 35 H ACP:

Varningsdekal på maskiner i dammclass H:



Varning: Enheten innehåller hälsovådligt damm. Det är bara behörig fackman med rätt skyddsutrustning som får sköta tömning och underhåll, inklusive hantering av dammbehållaren. Starta aldrig maskinen utan komplett filtersystem.

Tänk på följande vid tömning och underhåll:

Rengör maskinen innan du öppnar den. Använd dammask. Se till så

att andra inte utsätts för dammet. Se till så att det finns forcerad, filtrerad ventilation på plats. Rengör underhållsdelen samtidigt. Starta aldrig maskinen utan komplett filtersystem. (Filterkassetter och PE-avfallspåsar).

Provnigen enligt EN 60335 del 1 och 69 visade att de säkerhetstekniska kraven för elsäkerhet är uppfyllda även vid uppsugning av vatten-luftblandning.

WARNING - Använd inte filterkassetter som tagits ut ur maskinen.

Särskilda säkerhetsanvisningar till ASR 35 L ACP:

Varningsdekal på maskiner i dammclass L:



Enheten är avsedd för uppsugning av lätt hälsovådliga ämnen. Enheten är inte avsedd för att minska mängden trädamm i inandningsluften.

Damm från material som blyfärg, vissa träslag, mineraler och metall kan vara hälsovådligt. Kontakt eller inandning av dammet kan ge användaren eller personer i närheten allergiska reaktioner och/eller luftvägsproblem.

En del damm som ek- och bokdamm är cancerframkallande, särskilt i kombination med tillsatser för träbearbetning (kromat, träskyddsmedel).

5. Översikt

Se sidan 3.

- 1 Sugeffektinställning *
- 2 Vred PÅ/AV/auto/ACP
- 3 Sugindikering
- 4 Uttag för elverktyg
- 5 Vred för val av sugslangsdiameter *
- 6 PE-avfallspåse *
- 7 Tygdammsugarpåse *
- 8 Sladdhållare (fäll bak och häng på sladden)
- 9 Överdell
- 10 Snäpplås
- 11 Behållare
- 12 Propp (gäller bara ASR 35 M ACP, ASR 35 H ACP) *
- 13 Sugöppning
- 14 Regel (öppnar huven vid filterkassetbyte)
- 15 Låsknapp
- 16 Motorskyddsfilter
- 17 Filterkassett (enl. IFA C)

* beroende på utförande/ingår inte

6. Före användning

⚠ Kontrollera först att spänningen och frekvensen på märkskylten stämmer överens med nätströmmen och nätfrekvensen du ska använda.

6.1 Sätt fast propp (gäller bara ASR 35 M ACP, ASR 35 H ACP)

Fäst kedjan till proppen (12) i gången till sugöppningen (13).

6.2 Sätta in tygdammsugarpåse

⚠ Godkänt på maskiner i dammclass L och M (för dammfattig avfallshantering)

Vi rekommenderar användning av tygdammsugarpåse vid:

- Tillämpning, när det uppstår små mängder fint damm (t.ex. polering eller bortslipning av färg- och lackbeläggningar, uppsugning från korta borrhnsarbeten med liten diameter < 10 mm osv.).
- Användning av maskiner, som t.ex. överfräsmaskiner, hyvelmaskiner, små slipmaskiner osv.

Vid användning av en fiber-/pappersfilterpåse fungerar inte filterrengöringen.

Slå av maskinen, dra ur kontakten, öppna snäpplåsen (10). Ta av överdelen (9) från behållaren (11).

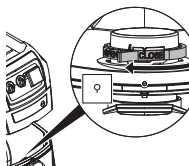

Vrid det röda vridspjället (på insidan av insugsöppningen) så långt det går: texten "CLOSE" pekar uppåt mot markeringen ▲.

Ta tag i flänsen på filtfilterpåsen och trä på öppningen över spärrklacken på sugöppningens underdel och sedan ända till anslaget på sugöppningen. Sätt på överdelen på behållaren, stäng snäpplåsen.

6.3 Sätta i PE-avfallspåse

 Absolut nödvändigt på maskiner i dammklass H (för dammfri avfallshandling). Godkänt på maskiner i dammklass L och M.

Vi rekommenderar användning av PE-avfallspåsar vid:

- Tillämpning, när det uppstår stora mängder fint damm (t.ex. fräsning av putsytor, polering och bortslipning av beläggningsmassor osv.).
- Användning av maskiner, som t.ex. saneringsfräsar, saneringsslipmaskiner, slipmaskiner för torra konstruktioner, murspårfräsar osv.

Vid användning av en PE-avfallspåse måste filterrengöringen slås på (funktion AR/IR) för lämpligt material (se rekommendation).

Slå av maskinen, dra ur kontakten, öppna snäpplåsen (10). Ta av överdelen (9) från behållaren (11).



Ta tag i flänsen på PE-avfallspåsen (6) och trä på öppningen över nocken på sugöppningens underdel och sedan ända till anslaget på sugöppningen.

Bred ut PE-avfallspåsen (6) jämnt på behållarbotten. Lägg kanterna på PE-avfallspåsen över behållarkanten, så att PE-avfallspåsen kläms fast runtom när du sätter på överdelen (5).

7. Enheten

7.1 PÅ/AV, auto, ACP

Välj det driftläge du vill ha med **brytaren (2)**:

Läge 0:

-  OFF • Dammsugaren är av



Läge I:

-  ON • Dammsugaren är på
• ACP är av

Läge R:

-  ON+  • Dammsugaren är på
• ACP är på

Läge AR:

-   • Automatisk start och stopp:
Dammsugaren slås på resp. av med ett elverktyget som anslutits till uttaget (4). (Obs: Dammsugaren går ca 10 sekunder efter att verktyget slår av. Det gör så att dammet blir kvar i slangen.)

- ACP är på

* **ACP** (automatisk skakfunktion): automatisk filterrengöring när du slår på och systemet uppnår ett visst undertryck. Håller filtret fritt, så att du slipper avbrott i arbetet.

7.2 Uttag (4)

 Uttaget (4) är bara avsett för anslutning av elverktyg.

 Max. tillåten strömförbrukning (dammsugare och inkopplad maskin) får tillsammans inte överstiga värde I_{max} (se tabellen sid. 2).

 Varning! Elverktyget ska vara av när du sätter i det. Uttaget är spänningssatt när kontakten sitter i, oavsett brytarläge.

Står brytaren (1) i läge 0 kan du använda uttaget som förlängningssladd (t.ex. för belysning).

Står brytaren (2) i läge AR slår dammsugaren på resp. av samtidigt med det anslutna elverktyget i uttaget (4).

7.3 Sugeffektinställning (gäller bara ASR 35 L ACP)

Sugeffektinställningen (1) styr motorvarvtalet steglöst och på så vis även sugeffekten, så att du kan anpassa den till arbetsförhållandena.

7.4 Sugindikering

Sugindikeringen (3) lyser när behållaren är full och/eller slangen är igensatt. ASR 35 M ACP och ASR 35 H ACP har dessutom ljudsignal.

7.5 Vred för inställning av sugslangsdiametern (gäller bara ASR 35 M ACP, ASR 35 H ACP)

Vrid vredet (5) till den sugslangsdiameter som matchar ansluten sugslang.

Står brytaren (2) i läge AR eller IR, så är flödet övervakat.

Underskrider flödet ett visst värde, så skakar maskinen filterkassetten (17) automatiskt utan att sugeffekten avtar. Ligger värdet trots allt för lågt, så tänds sugindikeringen. Står brytaren i läge AR, så hör du dessutom en ljudsignal som talar om att du måste tömma behållaren resp. byta tygdammsugarpåse (7) eller PE-avfallspåse (6).
Ø 35 mm => 70 m³/h
Ø 27 mm => 41 m³/h
Ø 19 mm => 20 m³/h

Obs! Använder du 19 mm-sugslang eller klenare, så kan det vid dåligt flöde i sugslangen hända att sugindikeringen (3) blinkar och ger ljudsignal även om tygdammsugarpåsen inte behöver tömmas än. Dra i så fall ut slangen, rengör den.

Obs! Om maskinen kräver lägre inställning (t.ex. mindre diameter på maskinutsuget än sugslangen) på vredet (5), så får du inte tillräckligt dammsug i

sugslangen. Lossa sugslangen från maskinen efter användning och sug ur slangen.

8. Användning

8.1 Torrdammsugning

Filter, maskin och tillbehör ska vara torra vid dammsugning. Om den är fuktig kan dammet fastna och sätta igen filtret.

Använd alltid tygdammarsugarpåsar (7) eller PE-avfallspåsar (6) tillsammans med filterkassetter (17).

8.2 Våt dammsugning

 Starta aldrig maskinen utan monterade filterkassetter (17). Enheten kan förstöras. Dessutom kan det läcka ut vatten.

Du kan sätta in tygdammarsugarpåse (7) eller PE-avfallspåse (6). Filterkassetten (17) fungerar för våtdammsugning.

Ta bort det du torrdammsugit innan du våtdammsuger. Då slipper du smuts och avlagringar.

Den inbyggda vattengivaren slår av motorn när behållaren är full. Töm maskinen. Slår du inte av maskinen, så ligger återstartspärren fortfarande på. Du måste slå av och slå på maskinen för att den ska vara redo att användas igen.

Det kan rinna ut lite vatten ur slangen när du slår av. Ta upp slangen ur vätskan innan du tömmer.

Sätt i torr filter om du ska torrdammsuga efteråt. Skiftar du ofta mellan torr- och våtdammsugning, så rekommenderar vi att du använder ett andra (utbytes)filter (helst filterkassetter av polyester). Låt filter, behållare och tillbehör torka, så att dammet inte fastnar på de fuktiga delarna.

8.3 Särskild information för ASR 35 M ACP, ASR 35 H ACP

Använda som industridammsugare (IS):

Ställ brytaren (2) i läge AR.

Ställ in vredet (5) på Ø 35 mm.

Ligger sugindikeringsvärdet för lågt, så tänds sugindikeringen för att tala om att du måste tömma behållaren resp. byta tygdammarsugarpåsen (7) eller PE-avfallspåsen (6).

Använda som utsug (ENT):

Utsuget får bara ha en enda maskin ansluten.

Ställ brytaren (2) i läge AR.

Vrid vredet (5) till den sugslangsdiameter som matchar ansluten sugslang. Vill du ha utförligare information, se kapitlet 7.5.

Anslut det avstängda elverkytget till uttaget (4). Se kapitlet 7.2.

Underskrider flödet ett visst värde, så skakar maskinen filterkassetten (17) automatiskt utan att sugeffekten avtar. Ligger värdet trots allt för lågt, så tänds sugindikeringen och du får dessutom en ljudsignal som talar om att du måste tömma behållaren resp. byta tygdammarsugarpåsen (7) eller PE-avfallspåsen (6).

8.4 Transport

Låt slangen sitta i på ASR 35 L ACP, så att dammet inte kommer ut.

Gäller ASR 35 M ACP, ASR 35 H ACP: Du kan stänga sugöppningen (13) med proppen (12) och sätta ihop slangändarna, så att inget damm kommer ut.

Vira sugslangen runt dammsugaren.

Lägg tillbehören i lämpliga plastpåsar och förslut.

Häng upp sladden på sladdhållaren (8).

Överdelen (9) måste sitta ordentligt på behållaren (11) - kontrollera så att snäpplåsen (10) är stängda.

9. Rengöring

9.1 Allmänna rengöringsanvisningar

Rengör behållare och tillbehör med vatten. Torka av överdelen (9) med fuktig trasa.

Varning! Enheten innehåller hälsovådligt damm. Det är bara behörig fackman med rätt skyddsutrustning som får sköta tömning och underhåll, inklusive hantering av dammbehållaren.

Behållartömning

 Endast godkänt för damm med arbetsplatsgränsvärde > 1 mg/m³ (ASR 35 L ACP)

- Dra ur kontakten.
- Öppna snäpplåsen (10). Ta av överdelen (9) från behållaren (11).
- Tippa ur behållaren.

Kassera tygdammarsugarpåsar (dammfattig avfallshantering)

- Dra ur kontakten.
- Ta på dig andningsskydd.
- Öppna snäpplåsen (10). Ta av överdelen (9) från behållaren (11).
- Dra av tygdammarsugarpåsen (7) försiktigt bakåt från sugöppningen (13). Stäng flänsen till tygdammarsugarpåsen genom att fälla ned locket.
- Avfallshanterar uppsuget material som lagen föreskriver.
- Sätta i en ny tygdammarsugarpåse (se kapitel 6.2).

Kassera PE-avfallspåsar (dammfri avfallshantering)

- Sätt i kontakten.
- Slå på dammsugare och skaka filter: Ställ brytaren (2) i läge IR.
- Slå av dammsugare: Ställ brytaren (2) i läge 0.
- Ta på dig andningsskydd.
- ASR 35 M ACP, ASR 35 H ACP: ta av sugslangen, sätt igen sugöppningen (13) med proppen (12).
- Öppna snäpplåsen (10). Ta av överdelen (9) från behållaren (11). Ställ brytaren (2) i läge I innan du ställer ned överdelen, så att ev. nedfallande damm sugs upp.
- Dra av avfallspåsen (6) försiktigt bakåt från sugöppningen (13). Stäng flänsen till PE-avfallspåsen genom att fälla ned locket.
- Avfallshanterar uppsuget material som lagen föreskriver.

- Sätta i en ny PE-avfallspåse (se kapitel 6.3).

9.2 Särskilda rengöringsanvisningar för ASR 35 M ACP, ASR 35 H ACP

På klass M/H-maskiner ska du dammsuga av och torka ren utsidan av maskinen eller behandla den med bindemedel innan du tar ut den ur riskzonen. Alla maskindelar är att betrakta som kontaminerade när du tar ut maskinen ur riskzonen och kräver åtgärder så att dammet inte sprids. När du gör underhåll eller reparationer ska alla kontaminerade delar som inte går att rengöra tillräckligt hanteras som avfall. Sådana delar ska avfallshanteras i slutna påsar enligt gällande bestämmelser för resp. avfall.

10. Underhåll

10.1 Allmänna anvisningar

 Slå av maskinen och dra ur kontakten före underhåll. Säkra så att den inte går att sätta i av misstag.

 Rengöra maskinen (se kapitlet 9.).

Se till så att underhållspersonal och övriga inte blir exponerade för risk när du som användare tar isär, rengör och underhåller dammsugaren.

Försiktighetsåtgärder

Försiktighetsåtgärderna består av att du rengör maskinen före demontering, ser till så att det finns forcerad, filtrerad ventilation på platsen där du demonterar dammsugaren, rengör underhållsutrymmet och använder personlig skyddsutrustning.

10.2 Avtagande sugeffekt

Gör följande om sugeffekten avtar:

1. Rengör filterkassetten genom att slå på den elektromagnetiska skakfunktionen (ställ brytaren (2) i läge IR).
2. Töm behållaren eller byt tygdammsugarpåse (7) resp. PE-avfallspåse (6).
3. Byta filterkassetter (17).

10.3 Byta filterkassetter (17).

Rengör filterkassetten (17) före filterbytet genom att slå på den elektromagnetiska skakfunktionen (ställ brytaren (2) i läge IR).

Vrid låsknappen (15) på regeln (14) 90° moturs med ett mynt eller liknande och tryck regeln (14) bakåt. Fäll upp kåpan och ta ur filterkassetterna (17) uppåt. Lägg de uttagna filterkassetterna direkt i dammtät plastpåse och stäng, lämna för föreskriven avfallshantering. Sätt i nya filterkassetter, se till så att filtren sitter ordentligt och är rena.

10.4 Motorskyddsfilter

Kontrollera motorskyddsfiltret med jämna mellanrum. Är motorskyddsfiltret (16) smutsigt, så beror det på trasiga filterkassetter (17):

- Byta filterkassetter (17).
- Byt motorskyddsfilter (16) resp. tvätta ur under rinnande vatten, torka och sätt i igen.

10.5 Vattengivare

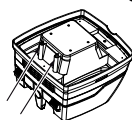

OBS! - Rengör vattengivaren med jämna mellanrum, kontrollera om det finns tecken på skador.

10.6 Teknisk besiktning av ASR 35 M ACP, ASR 35 H ACP

Tillverkaren eller utbildad personal ska göra dammteknisk kontroll årligen, t.ex. kontrollera om det finns filterskador, göra täthetskontroll samt funktionsprova kontrollanordningen.

Se till så att underhållspersonal och övriga inte blir exponerade för risk när du som användare tar isär, rengör och underhåller dammsugaren.

Försiktighetsåtgärder

Försiktighetsåtgärderna består av att du rengör maskinen före demontering, ser till så att det finns forcerad, filtrerad ventilation på platsen där du demonterar dammsugaren, rengör underhållsutrymmet och använder personlig skyddsutrustning.

När du gör underhåll eller reparationer ska alla kontaminerade delar som inte går att rengöra tillräckligt hanteras som avfall. Sådana delar ska avfallshanteras i slutna påsar enligt gällande bestämmelser för resp. avfall.

MÅRK: Dessutom måste dammsugare för klass H besiktigas en gång om året.

11. Åtgärder vid fel

Tänds sugindikeringen (3) eller om du får en ljudsignal (gäller bara ASR 35 M ACP, ASR 35 H ACP), så är det dags att byta tygdammsugarpåse.

Avtagande sugeffekt:

Följ anvisningarna i kapitlet Rengöring.

- Smutsig filterkassett (17)? - rengör.
- Full tygdammsugarpåse (7)? - byt.
- Är PE-avfallspåsen (6) full? - byt.
- Full behållare (11)? - töm.
- Igensatt motorskyddsfilter (16)? - Se kapitlet 10..
- Är munstycke, rör eller slang igensatt? -rengör.

Maskinen går inte igång:

- Kontakt i uttaget?
- Strömlöst?
- Sladden OK?
- Kåpan inte riktigt stängd?
- Vattengivaren har slagit av? - Töm behållaren; slå av och på igen.
- Står brytaren (2) i läge AR? - Ställ den i läge IR. Se kapitlet 7.1.
- Dammsugaren slår inte på resp. av med elverkyttet även om brytaren (2) står i läge AR. - Elanslut elverkyttet i uttaget (4).

Damm i behållaren vid installerad tygdammsugarpåse:

- Fel inställning. Se kapitlet 6.2.

PE-avfallspåse sugrs mot filterkassetterna (17):

- Fel inställning. Se kapitlet 6.3.

 **Gör inga ingrepp i maskinen. Anlita en auktoriserad verkstad eller Metabo-service (se kapitlet 13. Reparationer)**

12. Tillbehör

Använd bara Metabo-originaltillbehör.

Kontakta din återförsäljare om du behöver tillbehör.

Se sidan 4.

- Tygdammsugarpåsar (på maskiner i dammklass L och M)
5-pack = 1 sats
- PE-avfallspåsar (på maskiner i dammklass L, M och H)
5-pack = 1 sats
- Filterkassett av papper (på maskiner i dammklass L och M)
2-pack = 1 sats
- Filterkassett av polyester (på maskiner i dammklass L och M)
2-pack = 1 sats
- Nano-filterkassett av polyester (på maskiner i dammklass L och M)
2-pack = 1 sats
- HEPA-filterkassett (på maskiner i dammklass H)
2-pack = 1 sats
- Motorskyddsfilter (1 st.) Du måste beställa 2-pack.
- Styrram
- Kabelklämmor (10 st.)
- Sugslang
- Sugrör (2 st.)
- Mellandel
- Munstycke
- Golvmunstycke (metall)
- Universalmunstycke
- Universalsorste
- Möbelborste
- Fogmunstycke
- Gummimunstycke
- Golvmunstyckssats (med golvsats och våtdammsugarinsats)
- Universalmunstycke
- Utsugssats, elverktyg
- Sugslang
- Sugslang (antistatisk)
- Övergångsdel

13. Reparation

Det är bara behörig elektriker som får reparera maskinen!

Använd bara Metabos originalreservdelar.

Metabo-elverktyg som behöver repareras ska skickas till din Metabo-återförsäljare. För adresser, se www.metabo.com.

Du kan hämta reservdelslistor på www.metabo.com.

14. Miljöskydd

Metabos förpackningar kan återvinnas till 100%.

Uttjänta maskiner och tillbehör innehåller en stor andel värdefulla råämnen och plaster som kan tas omhand genom återvinning.

Denna bruksanvisning är tryckt på papper, som blekts utan klor.



Gäller endast för EU-länder: Släng inte uttjänta verktyg bland hushållssoporna! Enligt EU-direktiv 2002/96/EG om uttjänta el- och elektronikprodukter samt enligt harmoniserad nationell lag ska uttjänta maskiner källsorteras för miljövänlig återvinning.

15. Tekniska data

Förklaringar till uppgifterna finns på sida 2.

Förbehåll för tekniska ändringar.

K = dammklass. Enligt EN 60335-2-69.

A = yttermått

U = nätspänning

F = nätfrekvens

A = strömförbrukning

N = sladd

P₁ = nominell effektförbrukning

A_F = filterryta (2 filterkassetter)

p_{U1} = max. undertryck (i slang)

p_{U2} = max. undertryck (vid fläkten)

V_{I/s1} = max. flöde (i slang)

V_{I/s2} = max. flöde (vid fläkten)

D_{max1} = max. flöde (i slang)

D_{max2} = max. flöde (vid fläkten)

V = max. volym

m = vikt (utan sladd)

Typisk A-värderad bullernivå (IEC 60335-2-69):

L_{pA} = ljudtrycksnivå

L_{WA} = ljudeffektnivå

När arbete utförs överskrids ljudnivån ibland med

80 dB(A).

**Använd hörselskydd!**

Mätvärdena är uppmätta enligt EN 60704.

~ Växelström

I den tekniska datan ovan tas även hänsyn till toleranserna (motsvarande respektive gällande standard).

Alkuperäinen käyttöohje

1. Vaatimusten mukaisuus- vakuutus

Vakuutamme yksinomaisella vastuullamme, että nämä imurit/pölynerottimet, merkitty tyypittunnuksella ja sarjanumerolla *1), vastaavat direktiivien *2) ja standardien *3) kaikkia asiaankuuluvia määräyksiä. Teknisten asiakirjojen säilytyspaikka *4) - katso sivu 3.

2. Määräysten mukainen käyttö

ASR 35 L ACP:

L Imuri sopii kaikenlaisen pölyn ja kiinteiden roskien (lasinsirut, naulat yms.) sekä nesteiden imurointiin, lukuun ottamatta herkästi syttyviä ja palavia nesteitä ja materiaaleja, joiden lämpötila on yli 60 °C.

Imuri soveltuu pölyjen ja nesteiden imemiseen, kuten kuivat, syttymättömät pölyt, syttymättömät nesteet, puupölyt ja vaaralliset pölyt, joiden raja-arvot ovat työpaikalla > 1 mg/m³.

ASR 35 M ACP:

M Imuri sopii pölyluokan M terveydelle haitallisen pölyn imurointiin. Standardin EN 60335-2-69 mukaan.

Imuri soveltuu pölyjen ja nesteiden imemiseen, kuten kuivat, syttymättömät pölyt, syttymättömät nesteet, puupölyt ja vaaralliset pölyt, joiden raja-arvot ovat työpaikalla > 0,1 mg/m³.

Työperäisen altistuksen raja-arvot ja syöpää aiheuttavat aineet voit katsoa työperäisen altistuksen raja-arvot sisältävästä luettelosta, tai saat tiedot kääntymällä oman maasi ammattiliittojen/viranomaislaitosten puoleen.

Pölytekniikan kokeen tulos koskee ainoastaan kuivan pölyn imurointia.

Imuri soveltuu käytettäväksi:

- teollisuusimurina (IS) pinnalle kertyneen pölyn imurointiin.
 - pölynerottimena (ENT) materiaalityöstökoneiden synnyttämän ilmassa leijuvan pölyn imurointiin.
- Imuri soveltuu vaativaan ammattikäyttöön esimerkiksi käsityön, asennuksen, rakentamisen, teollisuuden, korjaamojen, maalarien, rapparien, puuseppien ja puuntyöstöyritysten piirissä. Standardin EN 60335-2-69 mukaan.

ASR 35 H ACP:

H Imuri sopii pölyluokan H terveydelle haitallisten ja sairauksia aiheuttavien pölyjen imurointiin. Standardin EN 60335-2-69 mukaan.

Imuri soveltuu pölyjen ja nesteiden imemiseen, kuten kuivat, syttymättömät pölyt, syöpää ja sairauksia aiheuttavat hiukkaset sekä syttymättömät nesteet, puupölyt ja terveydelle haitalliset pölyt, joiden raja-arvot ovat työpaikalla > 0,1 mg/m³.

Työperäisen altistuksen raja-arvot ja syöpää aiheuttavat aineet voit katsoa työperäisen altistuksen raja-arvot sisältävästä luettelosta, tai saat tiedot kääntymällä oman maasi ammattiliittojen/viranomaislaitosten puoleen.

Pölytekniikan kokeen tulos koskee ainoastaan kuivan pölyn imurointia.

Imuri soveltuu käytettäväksi:

- teollisuusimurina (IS) pinnalle kertyneen pölyn imurointiin.
- pölynerottimena (ENT) materiaalityöstökoneiden synnyttämän ilmassa leijuvan pölyn imurointiin.

Imuri soveltuu vaativaan ammattikäyttöön esimerkiksi käsityön, asennuksen, rakentamisen, teollisuuden, korjaamojen, maalarien, rapparien, puuseppien ja puuntyöstöyritysten piirissä. Standardin EN 60335-2-69 mukaan.

ASR 35 L ACP, ASR 35 M ACP ja ASR 35 H ACP:

Tämä laite ei ole tarkoitettu sellaisten henkilöiden käytettäväksi, joilla on fyysisiä, psyykkisiä tai aistirajoitteita tai joilla ei ole käytön vaatimaa kokemusta ja/tai tietoja, paitsi jos käyttö tapahtuu käyttäjän turvallisuudesta vastuussa olevan henkilön valvonnassa tai jos hän on neuvonut, miten laitetta tulee käyttää.

Noudata maakohtaisia määräyksiä sekä valmistusmateriaalin tuottajan ohjeita.

Tämä tuote on tarkoitettu ammattikäyttöön.

Asbestipitoisten pölyjen imurointi on kielletty.

Sillä ei saa imuroida syttyviä pölylaatuja.

Imurilla ei saa imuroida palonarkoja tai räjähtäviä liuottimia, liuottimien kastelemaa materiaalia, räjähdysvaarallisia pölylaatuja, esimerkiksi bensiiniin, öljyn, alkoholin, ohentimien kaltaisia nesteitä tai materiaaleja, joiden lämpötila on yli 60 °C. Ne aiheuttavat räjähdys- ja palovaaran! Laitetta ei saa käyttää herkästi syttyvien kaasujen tai aineiden lähellä.

Määräysten vastaisesta käytöstä aiheutuvista vaurioista vastaa ainoastaan käyttäjä.

Yleisesti hyväksytyjä tapaturmantorjuntamääräyksiä ja oheisia turvallisuusohjeita on noudatettava.

3. Yleiset turvallisuusohjeet



Lue ennen laitteen käyttöä oheiset turvallisuusohjeet ja käyttöopas huolellisesti ja kokonaisuudessaan läpi. Säilytä kaikki liitteenä olevat asiakirjat ja anna laite ainoastaan yhdessä

näiden asiakirjojen kanssa eteenpäin.

 Ennen käytön aloittamista laitteen käyttäjille on annettava laitteen käyttöön ja sillä imuroitaviin aineisiin liittyvät tiedot, ohjeet ja koulutus, mukaan lukien ohjeet imuroidun materiaalin turvallisesta hävittämisestä.

4. Erityiset turvallisuusohjeet

 Huomioi tällä symbolilla merkityt tekstikohdat itsesi ja laitteesi suojaamiseksi!

Älä missään tapauksessa anna lasten käyttää laitetta.

Huolehdi siitä, että lapset eivät pääse leikkimään laitteella.

Huomio! Käytä vain laitteen toimitukseen kuuluvia tai käyttöoppaassa määritettyjä lisätarvikkeita. Muunlaisten lisätarvikkeiden käyttäminen voi vaarantaa turvallisuuden.

Muita kuin tässä mainittuja töitä ei saa tehdä.

Emme vastaa käyttötarkoituksen vastaisen käytön, epäasianmukaisen käytön tai ammattitaidottoman korjauksen aiheuttamista vahingoista.

Kun laitetta ei käytetä, jätä letku laitteeseen kiinni, jotta pölyä ei pääse tahattomasti ulos. Malleissa ASR 35 M ACP, ASR 35 H ACP sulje imuaukko (13) sulkutulpalla (12), kytke letkunpää yhteen, jotta pölyä ei pääse ulos.

Älä ota laitteita ja niiden lisätarvikkeita käyttöön, jos:
- laitteessa on näkyviä vaurioita (halkeamia/murtumia),

- verkkoliitäntäjohto on viallinen, tai jos siinä näkyy halkeamia tai vanhenemisen aiheuttamia haurastumia,
- epäilet siinä olevan piilossa olevia vikoja
(laitteen putoamisen jälkeen).

Älä kohdista suulaketta, letkua tai putkea ihmisiä tai eläimiä kohti.

 **VAROITUS** - Kytke välittömästi pois päältä, jos laitteesta tulee ulos vaahtoa tai vettä. Tyhjennä säiliö ja tarvittaessa laskossuodatin.

Älä missään tapauksessa kiipeä laitteen päälle tai istu sen päällä.

Sijoita liitäntäjohto ja letku aina siten, että ne eivät aiheuta kompastumisvaaraa.

Älä vedä liitäntäjohtoa terävien reunojen yli, älä taita sitä äläkä jätä sitä puristuksiin.

Jos laitteen liitäntäjohto vaurioituu, se täytyy korvata erityisellä liitäntäjohdolla. Katso luku Korjaus.

Liitä laite vain sellaiseen pistorasiaan, joka on varustettu suojakoskettimella.

Älä käytä vaurioitunutta jatkojohtoa.

Älä missään tapauksessa kiinnitä tai irrota verkkopistoketta märin käsin.

Kun irrotat pistokkeen pistorasiasta, vedä aina vain verkkopistokkeesta, ei missään tapauksessa johdosta.

VAROITUS - Laitteen pistorasiaa saa käyttää vain käyttöohjeissa määritettyihin tarkoituksiin.

Älä jätä laitetta ilman valvontaa. Jos työt keskeytetään pitemmäksi

ajaksi, vedä verkkopistoke irti pistorasiasta.

Imuria ei saa käyttää eikä säilyttää kosteissa olosuhteissa.

HUOMIO - Tätä konetta saa säilyttää vain sisätiloissa.

Hapot, asetonit ja liuottimet voivat syövyttää laitteen osia.

 Kytke laite pois päältä ja vedä verkkopistoke irti pistorasiasta jokaisen käyttökerran jälkeen ja aina ennen huolto- ja puhdistustöiden aloittamista.

Imurin puhdistamiseen ei saa käyttää höyry- tai painepesureita.

Kannen sisäpuoli tulee pitää aina kuivana.

Laitteeseen muodostuu mikro-organismeja, jos puhdistusta ei tehdä pitkään aikaan, varsinkin elintarvikkeita käsittelevissä yrityksissä: Puhdista ja desinfioi laite aina heti käytön jälkeen.

Älä missään tapauksessa avaa konetta ulkona sateella tai myrskyisellä ilmalla.

Älä käytä ulkona matalissa lämpötiloissa.

Laitetta ei saa käyttää räjähdysvaarallisissa tiloissa.

Huolehdi siitä, että imuri seisoo tukevasti alustallaan.

Huoneessa täytyy olla riittävän tehokas ilmanvaihto, jos poistoilma puhalletaan takaisin huoneeseen. Noudata maakohtaisia määräyksiä.

Pidä laitteen pistorasia kuivana äläkä altista sitä kosteudelle.

Älä kytke jatkojohtoa imurin ja sähkötyökalan välille.

Kun käytät laitteen pistorasiaa, käytä imuria kuivassa ympäristössä.

 **Huomio!** Tämä laite sisältää terveydelle haitallista pölyä. Tyhjennyksen ja huollon, mukaan lukien pölynkeruusaaliön poistamisen, saavat suorittaa vain ammattihenkilöt, joilla on yllään vastaavat suojavarusteet.

 **Varoitus yleisestä vaarasta!**

 **Varo!** Älä aloita laitteen käyttöä ennen kuin olet lukenut käyttöoppaan!

VAROITUS - Käyttöhenkilökunnan täytyy saada riittävä opastus näiden imureiden käytöstä.

Erityiset turvaohjeet mallille ASR 35 M ACP:

Varoituskilpi pölyluokan M koneille:



Huomioi tyhjennyksen ja huollon yhteydessä:

Ennen kuin avaat laitteen, puhdista se. Käytä hengityssuojainta. Vältä altistamista sivullisia pölylle. Huolehdi paikallisesta suodatetusta koneellisesta ilmanvaihdosta. Puhdista loppuksi huoltoalue.

Älä käytä ilman täydellistä suodatusjärjestelmää. (suodatinkasetit ja PE-suodatinpussit).

Standardin EN 60335 osa 1 ja 69 mukaisessa testissä on todettu,

että turvallisuustekniset vaatimukset sähköturvallisuuden suhteen täytetään myös vesi-ilmasoksen imuroinnin yhteydessä.

Erityiset turvallisuusohjeet mallille ASR 35 H ACP:

Varoituskilpi pölyluokan L koneille:



HUOMIO: Tämä laite sisältää terveydelle haitallista pölyä. Tyhjennyksen ja huollon, mukaan lukien pölynkeruusäiliön poistamisen, saavat suorittaa vain ammattihenkilöt, joilla on yllään vastaavat suojavarusteet. Älä käytä ilman täydellistä suodatusjärjestelmää.

Huomioi tyhjennyksen ja huollon yhteydessä: Ennen kuin avaat laitteen, puhdista se. Käytä hengityssuojainta. Vältä altistamista sivullisia pölylle. Huolehdi paikallisesta suodatetusta koneellisesta ilmanvaihdosta. Puhdista lopuksi huoltoalue. Älä käytä ilman täydellistä suodatusjärjestelmää. (suodatinkasetit ja PE-suodatinpussit).

Standardin EN 60335 osa 1 ja 69 mukaisessa testissä on todettu, että turvallisuustekniset vaatimukset sähköturvallisuuden suhteen täytetään myös vesi-ilmasoksen imuroinnin yhteydessä.

VAROITUS - Älä käytä suodatinkasetteja enää sen

jälkeen, kun ne on otettu pois koneesta.

Erityiset turvallisuusohjeet mallille ASR 35 L ACP:

Varoituskilpi pölyluokan L koneille:



Laite soveltuu lievästi terveydelle haitallisten aineiden imurointiin. Laite ei sovellu sellaiseen imurointiin, jolla vähennetään puupölyä hengitysilmosta.

Määrätyistä materiaaleista, kuten lyijypitoinen maalipinta, jotkut puulajit, mineraalit ja metallit, syntyvä pöly voi olla terveydelle haitallista. Pölyn koskettaminen tai hengittäminen voi aiheuttaa allergisia reaktioita ja/tai hengitysteiden sairauksia käyttäjälle tai läheisyydessä oleville ihmisille.

Määrättyjen pölytyyppien, kuten tammi- tai pyökkipöly, katsotaan aiheuttavan syöpää, erityisesti puunkäsittelyssä käytettävien lisäaineiden yhteydessä (kromaatti, puunsuoja-aineet).

5. Yleiskuva

Katso sivua 3.

- 1 Imutehon säädin *
- 2 Kiertokytkin Päälle/Pois/Automatiikka/ AutoClean
- 3 Ilmavirtauksen merkkipalo
- 4 Pistorasia sähkötyökalulle
- 5 Kiertokytkin imuletkun halkaisijan valintaan *
- 6 PE-suodatinpussi *
- 7 Kangassuodatinpussi *
- 8 Johtopidin (käännä taakse ja ripusta siihen verkkoliitäntäjohto)
- 9 Yläosa
- 10 Lukitsin
- 11 Säiliö
- 12 Sulkutulppa (vain malleille ASR 35 M ACP, ASR 35 H ACP) *

- 13 Imuaukko
- 14 Salpa (kannen avaamiseen suodatinkasetin vaihtoa varten)
- 15 Lukitusnappi
- 16 Moottorin suojasuodatin
- 17 Suodatinkasetti (IFA C mukaan)

* riippuu varustuksesta / ei kuulu toimituksen sisältöön

6. Käyttöönotto

 **Vertaa ennen käyttöönottoa, että tyyppikilvessä ilmoitettu verkkojännite ja verkkotaajuus vastaavat paikallisen sähköverkon arvoja.**

6.1 Sulkutulpan kiinnitys (vain malleille ASR 35 M ACP, ASR 35 H ACP)

Kiinnitä sulkutulpan (12) ketju imuaukon (13) reikään.

6.2 Kangassuodatinpussin asentaminen

 Sallittu pölyluokkien L ja M laitteissa (vähäpölyiseen hävittämiseen)

Suosittelomme kuitusuodatinpussien käyttöä:

- Käyttötarkoituksissa, joissa muodostuu pieniä määriä hienopölyä (esim. maali- ja lakkapintojen hionta ja karhennus, lyhyet poraukset pienillä halkaisijoilla < 10 mm, jne.).
- Koneita käytettäessä, kuten esim. yläjyrsimet, höyläkoneet, pienet hiomakoneet, jne.

Kuitu- tai paperisuodatinpusseja käytettäessä ei tarvita suodattimen puhdistustoimintoa.

Kytke laite pois päältä, vedä verkkopistoke irti pistorasiasta, avaa lukitsimet (10). Ota yläosa (9) irti säiliöstä (11).

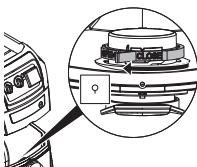

Käännä punaista kiertokytkintä (Imuaukon sisällä) vasteeseen asti: teksti "CLOSE" näyttää ylöspäin merkkiä ▲ kohti.

Ota kangassuodatinpussin laipasta kiinni. Ohjaa sen aukko ensin imuaukon alaosassa olevan lukitusnokan ylitse ja työnnä sitten vasteeseen asti imuaukon päälle. Aseta yläosa takaisin säiliön päälle, sulje lukitsimet.

6.3 PE-suodatinpussin asentaminen

 Tarvitaan ehdottomasti pölyluokan H laitteissa (pölyttömään hävittämiseen) Sallittu pölyluokkien L ja M laitteissa.

Suosittelomme PE-suodatinpussien käyttöä:

- Käyttötarkoituksissa, joissa muodostuu suuria määriä hienopölyä (esim. rapattujen pintojen aukijyrsiminen, lattioiden karhennus ja hionta, jne.).

- Koneita käytettäessä, kuten esim. saneerausjyrsimet, saneeraushiomakoneet, levyjen hiomakoneet, urajyrsimet, jne.

Kun käytetään PE-suodatinpusseja, pitää asianomaisia materiaaleja käsiteltäessä (katso suositus) kytkeä päälle suodattimen puhdistustoiminto (toiminto AR / IR).

Kytke laite pois päältä, vedä verkkopistoke irti pistorasiasta, avaa lukitsimet (10). Ota yläosa (9) irti säiliöstä (11).

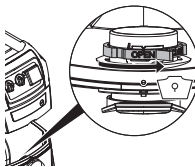

Käännä punaista kiertokytkintä (Imuaukon sisällä) vasteeseen asti: teksti "OPEN" näyttää ylöspäin merkkiä ▲ kohti.

Ota PE-suodatinpussin (6) laipasta kiinni. Ohjaa sen aukko ensin imuaukon alaosassa olevan lukitusnokan ylitse ja työnnä sitten vasteeseen asti imuaukon päälle.

Levitä PE-suodatinpussi (6) tasaisesti säiliön pohjalle. Aseta PE-suodatinpussin reunat säiliön reunan päälle siten, että PE-suodatinpussi kiinnittyy kauttaaltaan päälle sijoitettuun yläosaan (5).

7. Laite



7.1 Päälle-/poiskytkentä, automatiikka, ACP

Valitse haluamasi käyttötapa **kytkimellä (2)**:



Asento "0":

-  Imuri on kytkettynä pois päältä

Asento "I":

-  Imuri on päälle kytkettynä
-  APC* on kytkettynä pois päältä

Asento "IR":

-  Imuri on päälle kytkettynä
-  APC* on päälle kytkettynä

Asento "AR":

-  Päälle-/poiskytkentä automatiikka: Pistorasiaan (4) liitetty sähkölaite kytkee imurin päälle tai pois (Huomautus: Kun sähkölaite on kytketty imurin pois päältä, se toimii vielä noin 10 sekunnin ajan. Siten estetään pölyn jääminen letkuun.)
- APC* on päälle kytkettynä

* **ACP** (automaattinen ravistustoiminto):

Suodattimen automaattinen puhdistaminen päällekytkennän yhteydessä ja kun määritetty alipainearvo on saavutettu. Tämä takaa aina suodattimen läpiseevyyden ilman työskentelyn keskeyttämistä.

7.2 Pistorasia (4)

 Pistorasia (4) on tarkoitettu vain sähkölaitteen liitäntään.

 Suurimman sallitun virranoton (imuri ja liitetty laite) summa ei saa ylittää arvoa I_{max} (ks. taulukko, sivu 2).

 Huomio! Sähkölaitteen täytyy olla pistorasiaan kytkettävässä pois päältä. Kun verkkopistoke on kytketty pistorasiaan, se on aina jännitteinen kytkimen asennosta riippumatta.

Kun kytkin (2) on asennossa "0", pistorasiaa voidaan käyttää jatkojohdolle (esimerkiksi valaisinta varten).

Kun kytkin (2) on asennossa "AR", pistorasiaan (4) liitetty sähkölaite kytkee imurin päälle tai pois.

7.3 Imutehon säädin (vain ASR 35 L ACP)

Imutehon säätimellä (1) voit säätää moottorin kierrosluvun ja sen myötä imutehoa portaattomasti työolosuhteiden mukaan.

7.4 Ilmavirtauksen merkkivalo

Kun säiliö on täynnä ja/tai imuletku on tukkeutunut, ilmavirtauksen merkkivalo (3) syttyy. Malleissa ASR 35 M ACP ja ASR 35 H ACP kuuluu lisäksi äänimerkki.

7.5 Kiertokytkin imuletkun halkaisijan säätöön (vain malleissa ASR 35 M ACP, ASR 35 H ACP)

Aseta kiertokytkimellä (5) asennetun imuletkun halkaisija.

Ilmavirtausta valvotaan, kun kytkin (2) on asennossa "AR" tai "IR".

Määritetyn ilmavirtausarvon alittuessa suodatinkasetit (17) ravistetaan automaattisesti puhtaaksi imutehoa heikentämättä. Jos arvo pysyy edelleen liian alhaisena, ilmavirtauksen merkkivalo syttyy ja kytkinasennossa "AR" kuuluu lisäksi merkkiäänä. Se ilmoittaa, että säiliö täytyy tyhjentää, tai kangassuodatinpussi (7) tai PE-suodatinpussi (6) täytyy vaihtaa.

Ø 35 mm => 70 m³/h
Ø 27 mm => 41 m³/h
Ø 19 mm => 20 m³/h

Huomautus: Imuletkun halkaisijan ollessa 19 mm tai sitä pienempi ja epäedullisissa virtausolosuhteissa, voi ilmavirtauksen merkkivalo (3) vilkkua ja kuulua merkkiäänä, vaikka kangassuodatinpussia ei tarvitsekaan vielä tyhjentää. Vedä tässä tapauksessa letku suoraksi ja puhdista se.

Huomautus: Jos pölyä tuottavan laitteen vuoksi (esimerkiksi laitteen imukanavan halkaisija pieni, mutta imuletkun halkaisija suuri) kiertokytkin (5) pitää säätää pienemmälle arvolle, tällöin ei voida taata pölyn tehokasta virtausta imuletkussa. Jokaisen työvaiheen jälkeen imuletku pitää irrottaa pölyä tuottavasta laitteesta, jotta letku voidaan imuroida puhtaaksi.

8. Käyttö

8.1 Kuivaimuointi

Imuroi ainoastaan kuivalla suodattimella, laitteella ja lisätarvikkeilla. Kosteana pöly voi tarttua kiinni ja kuoretua.

Käytä kangassuodatinpussia (7) tai PE-suodatinpussia (6) aina yhdessä suodatinkasettien (17) kanssa.

8.2 Märkäimuointi

 Älä missään tapauksessa käytä laitetta ilman asennettuja suodatinkasetteja (17). Laitte voi rikkoutua. Lisäksi vettä voi valua ulos.

Kangassuodatinpussia (7) tai PE-suodatinpussia (6) voidaan käyttää. Suodatinkasetit (17) soveltuvat märkäimuointiin.

Poista kuivamateriaali ennen märkäimuointia. Siten vältät voimakkaan likaantumisen ja kuoretumisen.

Integroitu vesianturi kytkee moottorin pois päältä, kun säiliö on tullut täyteen. Tyhjennä laite. Jos laitetta ei kytketä pois päältä, uudelleenkäynnistysuoja jää edelleen aktivoituksi. Laitte on uudelleen käyttövalmis vasta sen jälkeen, kun se on kytketty pois päältä ja käynnistetty uudelleen.

Poispäättäkytkemisen jälkeen letkusta voi virrata jonkin verran vettä takaisin.

Ennen tyhjentämistä vedä ensin imuletku pois nesteestä.

Käytä myöhemmin tehtävässä kuivaimuoinnissa kuivaa suodatinta. Vaihdettaessa usein kuiva- ja märkäimuointin kesken suosittelemme käyttämään toista (vaihto-) suodatinta (ensisijaisesti suodatinkasetteja polyesterien). Anna suodattimen, säiliön ja lisätarvikkeiden kuivua, jotta pöly ei takerru kosteisiin osiin.

8.3 Erityisesti malleja ASR 35 M ACP, ASR 35 H ACP koskeva ohje

Käyttö teollisuusimurina (IS):

Aseta kytkin (2) asentoon "AR".

Säädä kiertokytkin (5) koolle Ø 35 mm.

Jos virtausarvo alittuu, ilmavirtauksen merkkivalo syttyy. Se ilmoittaa, että säiliö täytyy tyhjentää tai kangassuodatinpussi (7) tai PE-suodatinpussi (6) pitää vaihtaa.

Käyttö pölynerottimena (ENT):

Pölynerottimen saa yhdistää vain yhteen ainoaan pölynlähteeseen.

Aseta kytkin (2) asentoon "AR".

Aseta kiertokytkimellä (5) asennetun imuletkun halkaisija. Yksityiskohtaiset tiedot, katso luku 7.5.

Liitä pois päältä kytketty sähkölaite pistorasiaan (4). Katso luku 7.2.

Määritetyn ilmavirtausarvon alittuessa suodatinkasetit (17) ravistetaan automaattisesti puhtaaksi imutehoa heikentämättä. Jos arvo pysyy edelleen liian alhaisena, ilmavirtauksen merkkivalo syttyy ja laite antaa lisäksi merkkiäänän. Se ilmoittaa, että säiliö täytyy tyhjentää tai kangassuodatinpussi (7) tai PE-suodatinpussi (6) pitää vaihtaa.

8.4 Kuljetus

Jätä mallissa ASR 35 L ACP letku laitteeseen kiinni, jotta pölyä ei pääse tahattomasti ulos.

Mallit ASR 35 M ACP ja ASR 35 H ACP: Sulje imuaukko (13) sulkutulpalla (12), kytke letkunpää yhteen, jotta pölyä ei pääse ulos.

Laita imuletku imurin ympärille.

Laita lisätarvikkeet sopivaan muovipussiin ja sulje se.

Ripusta verkkoliitäntäjohto johtopitimeen (8).

Yläosan (9) täytyy olla pitävästi kiinni säiliössä (11) - tarkista, että lukitsimet (10) ovat kiinni.

9. Puhdistus

9.1 Yleiset puhdistusohjeet

Puhdista säiliö ja lisätarvikkeet vedellä. Pyyhi yläosa (9) puhtaaksi kostealla liinalla.

Huomio! Tämä laite sisältää terveydelle haitallista pölyä. Tyhjennyksen ja huollon, mukaan lukien pölynkeruusaailiön poistamisen, saavat suorittaa vain ammattihenkilöt, joilla on yllään vastaavat suojavarusteet.

Säiliön tyhjentäminen

 Sallittu vain sellaisten pölylaatujen yhteydessä, joiden työperäisen altistuksen raja-arvot > 1mg/m³ (ASR 35 L ACP)

- Irrota pistotulppa verkosta.
- Avaa lukitsimet (10). Ota yläosa (9) irti säiliöstä (11).
- Tyhjennä säiliö.

Kangassuodatinpussin hävittäminen (pölytön hävittäminen)

- Irrota pistotulppa verkosta.
- Käytä hengityssuojainta.
- Avaa lukitsimet (10). Ota yläosa (9) irti säiliöstä (11).
- Vedä kangassuodatinpussi (7) varovasti irti imuaukosta (13) taaksepäin. Sulje kangassuodatinpussin laippa kääntämällä kansi päälle.
- Hävitä imuroitu materiaali lakimääräysten mukaan.
- Sijoita uusi kangassuodatinpussi paikalleen (ks. luku 6.2).

PE-suodatinpussin hävittäminen (pölytön hävittäminen)

- Liitä verkkopistoke verkkoon.
- Kytke imuri päälle ja ravista suodatin: Aseta kytkin (2) asentoon "IR".
- Imurin kytkeminen pois päältä: Aseta kytkin (2) asentoon "0".
- Käytä hengityssuojainta.
- ASR 35 M ACP, ASR 35 H ACP: Ota imuletku irti, sulje imuaukko (13) sulkutulpalla (12).
- Avaa lukitsimet (10). Ota yläosa (9) irti säiliöstä (11). Ennen kuin poistat yläosan, aseta kytkin (2) asentoon "I", jotta mahdollisesti variseva pöly saadaan imuroitua pois.
- Vedä PE-suodatinpussi (6) varovasti irti imuaukosta (13) taaksepäin. Sulje PE-suodatinpussin laippa kääntämällä kansi päälle.
- Hävitä imuroitu materiaali lakimääräysten mukaan.

- Sijoita uusi PE-suodatinpussi paikalleen (ks. luku 6.3).

9.2 Erikoispuhdistusohjeita malleille ASR 35 M ACP ja ASR 35 H ACP

Luokkien M / H koneissa ulkopinta täytyy puhdistaa imuroimalla ja pyyhkimällä tai käsitellä tiivistävillä/eristävillä aineilla, ennen kuin kone otetaan pois vaaralliselta alueelta. Kaikkia koneen osia tulee pitää saastuneina, kun ne tuotu pois vaaralliselta alueelta, ja niitä tulee käsitellä soveltuvalla tavalla, jotta pölyä ei pääse leviämään ympäristöön. Huolto- ja korjaustöiden yhteydessä kaikki saastuneet esineet, joita ei pystytä puhdistamaan tyydyttävästi, täytyy hävittää. Sellaiset esineet täytyy toimittaa hävitettäväksi tiivissä pusseissa kyseessä olevan jätteen hävittämistä koskevien määräysten mukaan.

10. Huolto

10.1 Yleiset ohjeet

 Ennen kuin aloitat tekemään huoltotöitä, kytke laite pois päältä ja vedä verkkopistoke irti pistorasiasta. Varmista verkkopistoke tahattomalta uudelleen liittämiseltä verkkoon.

 Puhdista laite (katso luku 9.).

Käyttäjän tekemässä huollossa imuri täytyy purkaa, puhdistaa ja huoltaa ohjeen mukaisesti, ilman että huoltohenkilökunnalle ja muille ihmisille aiheutetaan vaaraa.

Varotoimenpiteet

Soveltuviin varotoimenpiteisiin kuuluvat puhdistus ennen purkamista, paikallisen suodatetun koneellisen tuuletuksen järjestäminen paikassa, jossa imuri puretaan, huoltoalueen puhdistus ja sopiva henkilökohtainen suojavarustus.

10.2 Imutehon heikkeneminen

Imutehon heiketessä tee seuraavat toimenpiteet:

1. Puhdista suodatinkasetit kytkemällä sähkömagneettinen ravistaja päälle (asetta kytkin (2) asentoon "IR").
2. Tyhjennä säiliö tai vaihda kangassuodatinpussi (7) tai PE-suodatinpussi (6).
3. Vaihda suodatinkasetit (17).

10.3 Suodatinkasettien (17) vaihtaminen

Ravistele suodatinkasetit (17) ennen suodattimen vaihtoa vielä kertaalleen kytkemällä sähkömagneettinen ravistaja päälle (asetta kytkin (2) asentoon "IR").

Käännä kolikolla tai vastaavalla esineellä lukitusnuppia (15) salvassa (14) 90° verran myötäpäivään ja paina salpaa (14) taaksepäin. Käännä kansi auki ja ota suodatinkasetit (17) yläkautta pois. Sulje irrotetut suodatinkasetit välittömästi pölytyviiseen muovipussiin ja hävitä määräysten mukaisesti. Laita uudet suodatinkasetit paikoilleen, huolehdi tässä yhteydessä siitä, että suodatimet ovat kunnolla ja tukevasti paikoillaan.

10.4 Moottorin suojasuodatin

Tarkista moottorin suojasuodatin säännöllisesti. Jos moottorin suojasuodatin (16) on liikainen, se on merkki viallisista suodatinkaseteista (17):

- Vaihda suodatinkasetit (17).
- Vaihda moottorin suojasuodatin (16) tai pese se juoksevalla vedellä, kuivaa ja laita takaisin paikalleen.

10.5 Vesianturi

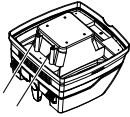

HUOMIO - Puhdista vesianturi säännöllisesti ja tarkasta se vaurioiden varalta.

10.6 Tekninen tarkastus malleille ASR 35 M ACP ja ASR 35 H ACP

Valmistajan tai opastuksen saaneen henkilön tulee suorittaa pölytekninen tarkastus vähintään kerran vuodessa, esimerkiksi suodattimen vauriottomuus, laitteen tiiviisyys ja valvontalaitteen toiminta.

Käyttäjän tekemässä huollossa imuri täytyy purkaa, puhdistaa ja huoltaa ohjeen mukaisesti, ilman että huoltohenkilökunnalle ja muille ihmisille aiheutetaan vaaraa.

Varotoimenpiteet

Soveltuviin varotoimenpiteisiin kuuluvat puhdistus ennen purkamista, paikallisen suodatetun koneellisen tuuletuksen järjestäminen paikassa, jossa imuri puretaan, huoltoalueen puhdistus ja sopiva henkilökohtainen suojavarustus.

Huolto- ja korjaustöiden yhteydessä kaikki saastuneet esineet, joita ei pystytä puhdistamaan tyydyttävästi, täytyy hävittää. Sellaiset esineet täytyy toimittaa hävitettäväksi tiiviissä pusseissa kyseessä olevan jätteen hävittämistä koskevien määräysten mukaan.

HUOMAUTUS: Luokan H imureille pitää vielä lisäksi tehdä vuosittainen imurin tehon tarkastus.

11. Häiriöiden korjaus

Jos ilmavirtauksen merkkivalo (3) syttyy tai laite antaa äänimerkin (vain malleissa ASR 35 M ACP, ASR 35 H ACP), tämä on merkki siitä, että kangassuodatinpussi täytyy tyhjentää.

Imutehon heikkeneminen:

Noudata luvussa Puhdistus annettuja ohjeita.

- Suodatinkasetit (17) liikaisia? - puhdistaa.
- Kangassuodatinpussi (7) täynnä? - vaihda.
- PE-suodatinpussi (6) täynnä? - vaihda.
- Säiliö (11) täynnä? - tyhjennä.
- Moottorin suojasuodatin (16) tukkeutunut? - katso luku 10..
- Suulake, putki tai letku tukossa? - puhdistaa.

Laitte ei käynnisty:

- Pistoke pistorasiassa?
- Sähköverkossa ei ole jännitettä?
- Verkkojohto kunnossa?
- Laitteen kansi kunnolla kiinni?

- Vesianturi on kytkeytynyt pois päältä? - tyhjennä säiliö; kytke pois päältä ja sen jälkeen uudelleen päälle.
- Kytkin (2) asennossa "AR"? - aseta asentoon "I" tai "IR". Katso luku 7.1.
- Sähkölaite ei kytke imuria päälle tai pois, vaikka kytkin (2) on asennossa "AR". - liitä sähkölaite pistorasiiaan (4).

Pölyä säiliössä kangassuodatinpussia käytettäessä:

- Kiertokytkin väärässä asennossa. Katso luku 6.2.

PE-suodatinpussi imetään suodatinkasetteihin (17):

- Kiertokytkin väärässä asennossa. Katso luku 6.3.

PE-suodatinpussi imetään suodatinkasetteihin (17):

- Kiertokytkin väärässä asennossa. Katso luku 6.3.

⚠ Älä tee mitään toimenpiteitä laitteessa. Käännä valtuutetun korjaamon tai Metabo-huollon puoleen (katso luku 13. Korjaus)

12. Lisävarusteet

Käytä ainoastaan alkuperäisiä Metabon lisävarusteita.

Mikäli tarvitset lisätarvikkeita, käännä myyjäsi puoleen.

Katso sivu 4.

- Kangassuodatinpussit (luokkien L ja M laitteille)
5 kpl = 1 sarja
- PE-suodatinpussit (luokkien L, M ja H laitteille)
5 kpl = 1 sarja
- Suodatinkasetit paperia (luokkien L ja M laitteille)
2 kpl = 1 sarja
- Suodatinkasetit polyesteriä (luokkien L ja M laitteille)
2 kpl = 1 sarja
- Hienosuodatinkasetit polyesteriä (luokkien L ja M laitteille)
2 kpl = 1 sarja
- HEPA-suodatinkasetit (luokan H laitteille)
2 kpl = 1 sarja
- Moottorin suojasuodatin (1 kpl). Tilattava 2 kpl.
- Kuljetussanka
- Kaapelipidikkeet (10 kpl)
- Imuletku
- Imuputket (2 kpl)
- Välikkappale
- Imusuulake
- Lattiasuulake (metalliversio)
- Yleissuulake
- Yleisharja
- Sohvaharja
- Rakosuulake
- Kumisuuulake
- Lattiasuulakesarja (lattiaimurointiosalla ja märkäimurointiosalla)
- Monitoimisuulake
- Sähkötyökalujen imurointisarja

fi SUOMI

- 40 Imuletku
- 41 Imuletku (antistaattinen)
- 42 Liitinkappale

~ Vaihtovirta

Annetut tekniset tiedot ovat toleranssien mukaisia (vastaavat kyseisiä voimassa olevia standardeja).

13. Korjaus

Laitteiden korjaustöitä saavat suorittaa ainoastaan sähköalan ammattilaiset!

Käytä ainoastaan alkuperäisiä Metabo-varaosia.

Jos Metabo-sähkötyökalusi tarvitsevat korjausta, ota yhteyttä Metabo-edustajaan. Katso osoitteet osoitteesta www.metabo.com.

Varaosaluettelot voit ladata osoitteesta www.metabo.com.

14. Ympäristönsuojelu

Metabo-pakkaukset ovat 100 %:sti kierrätyskelpoisia.

Käytöstä poistetut laitteet ja tarvikkeet sisältävät paljon arvokkaita raaka-aineita ja muoveja, jotka niin ikään voidaan ohjata kierrätysprosessiin.

Tämä käyttöopas on painettu ilman klooria valkaistulle paperille.



Vain EU-maille: Älä hävitä laitteita kotitalousjätteiden mukana! Käytöstä poistetut laitteet on kerättävä erikseen talteen ja toimitettava ympäristöä säästävään kierrätykseen sähkö- ja elektroniikkaromua koskevan EU-direktiivin 2002/96/EY ja paikallisten lakimääräysten mukaisesti.

15. Tekniset tiedot

Selitykset sivulla 2 annetuille tiedoille.

Pidätämme oikeuden tehdä teknisen kehityksen vaatimia muutoksia.

- K = pölyluokka. Standardin EN 60335-2-69 mukaan.
- A = ulkomitat
- U = verkkojännite
- F = verkkotaajuus
- A = virranotto
- N = verkkoliitäntäjohto
- P₁ = nimellisottoteho
- A_F = suodatuspinta (2 suodatinkasettia)
- P_{U1} = maks. alipaine (letkussa)
- P_{U2} = maks. alipaine (puhaltimessa)
- V_{I/s1} = maks. ilmavirtaus (letkussa)
- V_{I/s2} = maks. ilmavirtaus (suulakkeessa)
- D_{max1} = maks. virtausmäärä (letkussa)
- D_{max2} = maks. virtausmäärä (puhaltimessa)
- V = maks. säiliötilavuus
- m = paino (ilman verkkojohtoa)

Tyypillinen A-painotettu äänitaso (IEC 60335-2-69):

L_{pA} = äänenpainetaso

L_{WA} = äänen tehotaaso

Käytössä melutaso voi ylittää 80 dB(A).



Käytä kuulosuojaimia!

Mittausarvot ilmoitettu EN 60704 mukaan.

Original bruksanvisning

1. Samsvarserklæring

Vi erklærer på eget ansvar at Disse avtrekksapparatene/støvoppsamlerne, identifisert med type- og serienummer *1), overholder alle relevante bestemmelser i direktivene *2) og standardene *3). Teknisk dokumentasjon ved *4) – se side 3.

2. Hensiktsmessig bruk

ASR 35 L ACP:

L Støvsugeren er egnet til oppsuging av støv og faste komponenter (glasskår, spiker osv.) samt væsker av alle slag bortsett fra lett antenkelige og brennbare væsker og material med høyere temperatur enn 60 °C.

Støvsugeren er egnet til oppsamling av tørt, ikke brennbart støv, ikke brennbare væsker, trestøv og farlig støv med grenseverdier > 1 mg/m³.

ASR 35 M ACP:

M Støvsugeren er egnet til oppsuging av helsefarlig støv i støvklasse M, i henhold til EN 60335-2-69.

Støvsugeren er egnet til oppsamling av tørt, ikke brennbart støv, ikke brennbare væsker, trestøv og farlig støv med grenseverdier ≥ 0,1 mg/m³.

Du finner informasjon om arbeidsplassgrenseverdiene og kreftfremkallende stoffer i arbeidsplassgrenseverdilisten eller ved å ta kontakt med ditt nasjonale yrkesforbund.

Resultatet av den støvtekniske kontrollen bygger bare på av- og oppsuging av tørt støv.

Støvsugeren egner seg som:

- Industristøvsuger (IS) for oppsuging av oppsamlet støv.
- Avsug (ENT) for svevestøv fra materialbearbeidingsmaskiner.

Støvsugeren egner seg for arbeid med høye krav innen f.eks. håndverk, installasjon, anleggsbygg, industri, verksteder, maling, gipsing, snekring, trebearbeidingsbedrifter i henhold til EN 60335-2-69.

ASR 35 H ACP:

H Støvsugeren er egnet til oppsuging av helsefarlig og sykdomsfremkallende støv i støvklasse M, i henhold til EN 60335-2-69.

Støvsugeren er egnet til oppsamling av tørt, ikke brennbart støv, kreftfremkallende partikler samt ikke brennbare væsker, trestøv og helsefarlig støv med grenseverdier < 0,1 mg/m³.

Du finner informasjon om arbeidsplassgrenseverdiene og kreftfremkallende stoffer i arbeidsplassgrenseverdilisten eller ved å ta kontakt med ditt nasjonale yrkesforbund.

Resultatet av den støvtekniske kontrollen bygger bare på av- og oppsuging av tørt støv.

Støvsugeren egner seg som:

- Industristøvsuger (IS) for oppsuging av oppsamlet støv.
- Avsug (ENT) for svevestøv fra materialbearbeidingsmaskiner.

Støvsugeren egner seg for arbeid med høye krav innen f.eks. håndverk, installasjon, anleggsbygg, industri, verksteder, maling, gipsing, snekring, trebearbeidingsbedrifter i henhold til EN 60335-2-69.

ASR 35 L ACP, ASR 35 M ACP og ASR 35 H ACP:

Denne maskinen skal ikke brukes av personer (inkl. barn) som har begrensede fysiske eller psykiske evner eller sansevner, eller som mangler erfaring eller kunnskap, uten at de er under oppsyn av en person med ansvar for sikkerheten eller de har fått opplæring av denne i hvordan maskinen skal brukes.

Følg nasjonale forskrifter og anvisningene fra produsenten av materialet som bearbeides.

Dette produktet er beregnet for kommersiell bruk.

Det må ikke suges opp asbestholdig støv.

Det må ikke brukes til å suge opp brennbart støv.

Det må ikke brukes til å suge opp brennbare eller eksplosive løsemidler, materialer som er dynket i løsemidler, eksplosjonsfarlig støv, væsker som bensin, olje, alkohol, fortynningsmidler eller materialer som er varmere enn 60 °C. Det er ellers høy eksplosjons- og brannfare! Apparatet må ikke brukes i nærheten av antenkelige gasser og substanser.

Brukeren er alene ansvarlig for skader som måtte oppstå pga. uhensiktsmessig bruk.

Generelt gjeldende arbeidsmiljøforskrifter og vedlagte sikkerhetsinformasjon må overholdes.

3. Generell sikkerhetsinformasjon



Les nøye gjennom den vedlagte

sikkerhetsinformasjonen og bruksanvisningen før du tar i bruk apparatet. Ta vare på alle vedlagte dokumenter og overlatt alltid apparatet til andre sammen med disse.



Før bruk skal brukeren få informasjon, anvisninger og

opplæring i apparatet og substansene som det kan brukes til, inkludert forskriftsmessig kassering av det oppsugde materialet.

4. Spesiell sikkerhetsinformasjon



For din egen sikkerhet og for å beskytte apparatet må du ta hensyn til tekst som er merket med dette symbolet.

La aldri barn bruke maskinen.

Barn skal holdes under oppsyn for å unngå at de leker med maskinen.

Obs! Bruk bare tilbehøret som følger med apparatet eller som står oppført som tilbehør i bruksanvisningen. Bruk av annet tilbehør kan gå ut over sikkerheten.

Det er ikke tillatt å utføre andre arbeider enn dem som står beskrevet her, med apparatet.

Ved ikke-tiltenkt bruk, ufagmessig betjening eller ufagmessige reparasjoner, bortfaller alle garantikrav ved eventuelle skader.

La slangen være koblet til apparatet når det ikke er i bruk for å unngå at støv utilsiktet lekker ut av apparatet. På ASR 35 M ACP, ASR 35 H ACP må du lukke sugeåpningen (13) med låseproppen (12) og sette slangeendene i sammen slik at det ikke lekker støv ut.

Ta ikke apparatet og tilbehøret i bruk hvis:

- apparatet har synlige skader (riper, brudd)
- strømledningen er defekt, har tegn til sprekker eller tydelig aldring

- du har mistanke om det er en usynlig defekt på apparatet (etter en svikt).

Rett ikke munnstykker, slanger eller rør mot mennesker eller dyr.

 **ADVARSEL** - Slå apparatet av umiddelbart hvis det kommer skum eller vann ut av det. Tøm beholder og eventuelt foldefilter.

Aldri trå eller sitt på apparatet.

Legg alltid strømledningen og slangen slik at det ikke er fare for at noen skal snuble over dem.

Trekk, knekk eller klem aldri strømledningen over skarpe kanter.

Hvis strømledningen til apparatet blir skadet, må den byttes ut med en spesiell strømledning. Se kapittelet om reparasjon.

Må bare kobles til en jordet stikkontakt.

Bruk aldri skadede skjøteledninger.

Aldri sett i eller trekk ut nettstøpselet med våte hender.

Trekk bare i støpselet, ikke i ledningen.

ADVARSEL - Stikkontakten på apparatet skal bare brukes til de formål som står oppført i bruksanvisningen.

La aldri apparatet være uten oppsikt. Trekk ut støpselet ved lengre arbeidspauser.

Sugeren må ikke brukes eller oppbevares utendørs hvis det er fuktig vær.

OBS – denne maskinen må bare oppbevares innendørs.

Syrer, aceton og løsemidler kan etse inn i apparatdelene.

 Slå av og trekk ut støpselet før hvert vedlikehold, rengjøring av apparatet og etter hver bruk.

Ikke bruk dampstrålerenser eller høytrykksspyler til å rengjøre støvsugeren.

Det må alltid være tørt under lokket.

Fare for bakteriedannelse, spesielt ved bruk i bedrifter som behandler matprodukter: Apparatet må alltid rengjøres og desinfiseres med en gang etter bruk.

Aldri åpne apparatet utendørs i regn- eller tordenvær.

Bruk ikke apparatet utendørs ved lave temperaturer.

Ikke bruk apparatet på steder der det foreligger eksplosjonsfare.



Pass på at støvsugeren står støtt.

Det må være tilstrekkelig høy luftutskiftningsverdi L i rommet når avluften vender tilbake i rommet. Ta hensyn til nasjonale bestemmelser.

Hold apparatets støpsel tørt og ikke utsett det for fuktighet

Ikke koble noen skjæteledning mellom suger og elektroverktøy.

Ved bruk av apparatets stikkontakt skal sugeren brukes i tørre omgivelser.

  Obs! Dette apparatet inneholder helseskadelig støv. Tømming og vedlikehold, inkludert tømming av støvsamlerbeholderne skal bare utføres av fagfolk med tilsvarende verneutstyr.

 Advarsel - generell fare!

 Obs! Bruk ikke apparatet før du har lest bruksanvisningen.

ADVARSEL – personer som skal bruke støvsugeren, må få tilstrekkelig opplæring i hvordan den brukes.

Spesiell sikkerhetsinformasjon for ASR 35 M ACP:

Varselskilt for maskiner i støvklasse M:



Ta hensyn til følgende ved tømming og vedlikehold: Rengjør apparatet før det åpnes. Bruk støvmaske. Unngå at personer som ikke er involvert i arbeidet utsettes for støv. Sørg for ventilering med filter. Rengjør deretter vedlikeholdsområdet. Bruk ikke apparatet uten fullstendig filtreringssystem (Filterkassetter og PE-deponeringspose).

Kontrollen i henhold til EN 60335, del 1 og 69, viste at de sikkerhetstekniske kravene til elektrisk sikkerhet også er oppfylt ved oppsuging av vann-luftblandinger.

Spesiell sikkerhetsinformasjon for ASR 35 H ACP:

Varselskilt for maskiner i støvklasse H:



OBS: Dette apparatet inneholder

helseskadelig støv. Tømming og vedlikehold, inkludert tømming av støvsamlerbeholderne skal bare gjennomføres av fagfolk med tilsvarende verneutstyr. Bruk ikke apparatet uten fullstendig filtreringssystem.

Ta hensyn til følgende ved tømming og vedlikehold: Rengjør apparatet før det åpnes. Bruk støvmaske. Unngå at personer som ikke er involvert i arbeidet utsettes for støv. Sørg for ventilering med filter. Rengjør deretter vedlikeholdsområdet. Bruk ikke apparatet uten fullstendig filtreringssystem (Filterkassetter og PE-deponeringspose).

Kontrollen i henhold til EN 60335, del 1 og 69, viste at de sikkerhetstekniske kravene til elektrisk sikkerhet også er oppfylt ved oppsuging av vann-luft-blandinger.

ADVARSEL - filterkassetter må ikke brukes lenger etter uttak av maskinen.

Spesiell sikkerhetsinformasjon for ASR 35 L ACP:

Varselskilt for maskiner i støvklasse L:



Apparatet er egnet til oppsuging av lettere helsefarlige stoffer. Apparatet er ikke egnet til reduksjon av trestøv i luften.

Støv fra materialer som blyholdig maling, noen tresorter, mineraler og metall kan være helseskadelig. Å ta på eller puste inn støv kan

fremkalle allergiske reaksjoner og/eller sykdommer i luftveiene hos personer som oppholder seg i nærheten.

Bestemte typer støv, som støv fra eik og bøk, regnes som kreftfremkallende, særlig i forbindelse med tilsetningsstoffer som brukes i trevarebransjen (kromat, trebeskyttelsesmiddel).

5. Oversikt

Se side 3.

- 1 Sugeeffektbryter *
- 2 Dreiebryter på/av/automatikk/ACP
- 3 Volumstrøm-kontrolllampe
- 4 Stikkontakt for elektroverktøy
- 5 Dreiebryter til å velge sugeslange-diameter *
- 6 PE-deponeringspose*
- 7 Fleece-filterpose *
- 8 Kabelholder (klapp bakover og heng strømledningen over)
- 9 Overdel
- 10 Kneplås
- 11 Beholder
- 12 Lukkepropper (kun for ASR 35 M ACP, ASR 35 H ACP) *
- 13 Innsugsåpning
- 14 Lås (til å åpne toppen for bytte av filterkassett)
- 15 Låseknapp
- 16 Motorfilter
- 17 Filterkassett (iht. IFA C)

* avhengig av utstyr/ikke inkludert

6. Når maskinen tas i bruk

⚠ **Kontroller før bruk at nettspenningen og nettfrekvensen på typeskiltet stemmer overens med strømmettets spesifikasjoner.**

6.1 Feste lukkepropper (kun ved ASR 35 M ACP, ASR 35 H ACP)

Heng kjedet til låseproppen (12) inn i hullet på innsugsåpningen (13).

6.2 Sette i fleece-filterpose

⚠ Godkjent for apparat i støvklasse L og M (for støvfattig deponering)

Vi anbefaler bruk av fleece-filterpose ved:

- Bruk det det oppstår små mengder finstøv (f.eks. sliping av maling og lakk, oppsuging etter boring av hull med diameter < 10 mm, osv.).
- Bruk av maskiner som f.eks.: overfreser, høvelmaskiner, små slipemaskiner osv.

Når det brukes nonwoven-/papirfilterposer settes filterrengjøringen ut av funksjon.

Slå av apparatet, trekk ut nettstøpselet og åpne kneplåsene (10). Ta overdelen (9) av beholderen (11).

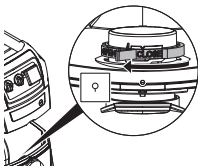

Drei den røde dreieskiven (inne i sugeåpningen) så langt det går: ordet "CLOSE" peker oppover mot ▲-merket.

Ta tak i kanten på fleece filterposen og skyv den over låsetappen nederst i sugeåpningen før den stikkes helt inn på sugeåpningen. Sett overdelen tilbake på beholderen og lukk låsehakene.

6.3 Sette i PE-deponeringspose

 Absolutt nødvendig for apparat i støvklasse H (for støvfattig deponering) Godkjent for apparat i støvklasse L og M.

Vi anbefaler bruk av PE-poser ved:

- Bruk der det oppstår større mengder finstøv (f.eks. sliping av pussede flater, bortsliping av sement osv.).

- Bruk av maskiner som f.eks.: betongfreser, betongslipere, gipsslipere, murnotfreser osv.

Ved bruk av PE-poser skal filterrengjøringen kobles inn for enkelte typer materialer (se anbefaling) (Funksjon AR/IR).

Slå av apparatet, trekk ut nettstøpselet og åpne kneplåsene (10). Ta overdelen (9) av beholderen (11).

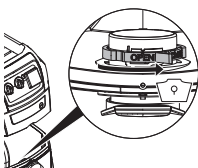

Drei den røde dreieskiven (inne i sugeåpningen) så langt det går: ordet "OPEN" peker oppover mot ▲-merket.

Ta tak i flensen på PE-deponeringsposen (6) og før den med åpningen først over låsetappen på den nedre delen av innsugsåpningen, sett den så på innsugsåpningen til anslag.

For del PE-deponeringsposen (6) jevnt ut over bunnen i beholderen. Legg kantene på PE-deponeringsposen ut over beholderkanten slik at PE-deponeringsposen blir klemt fast rundt hele av overdelen (5).

7. Apparater

7.1 Inn-/utkobling, automatikk, ACP

Velg ønsket driftstype med bryteren (2):

Stilling "0":

 • Støvsuger er slått av
OFF

Stilling "I":

 • Støvsuger er slått på
ON • ACP* er slått av

Stilling "IR":

 • Støvsuger er slått på
ON +  • ACP* er slått på

Stilling "AR":

 • Start og stopp automatikk: Støvsugeren slås på og av med et elektroverktøy som er koblet til stikkkontakten (4). (Merk:

Støvsugeren slår seg av ca. 10 sekunder etter at elektroverktøyet er slått av. Dette forhindrer at det samler seg støv i slangen.)

• ACP* er slått på

* **ACP** (automatisk ristefunksjon): Automatisk filterrengjøring når apparatet slås på og når en bestemt undertrykkverdi er nådd. Holder filteret rent uten at du må avbryte arbeidet.

7.2 Stikkontakt (4)

 Stikkkontakten (4) er bare beregnet for tilkobling av elektroverktøy.

 Maksimalt tillatt strømforbruk (for suger og tilkoblet apparat) skal ikke overskride verdien I_{maks} . (se tabell, side 2).

 Obs! Elektroverktøy må være slått av når stikkkontakten settes i. Stikkkontakten står alltid under spenning når nettstøpselet står i, uavhengig av bryterstillingen.

Hvis bryteren (2) står i stillingen "0" kan stikkkontakten brukes til skjøteledning (f.eks. for lampe).

Hvis bryteren (2) bryteren står i stillingen "AR" slås støvsugeren på og av med et elektroverktøy som er koblet til stikkkontakten (4).

7.3 Sugeeffektbryter (bare ASR 35 L ACP)

Med sugeeffektbryteren (1) kan du tilpasse motorturtallet og dermed sugeeffekten trinnløst etter arbeidsforholdene.

7.4 Volumstrøm-kontrollampe

Når beholderen er full og/eller hvis sugeslangen er tett, lyser volumstrøm-kontrollampen (3). På ASR 35 M ACP og ASR 35 H ACP varsles det også med et lydsignal.

7.5 Dreiebryter for innstilling av sugeslangens diameter (kun ASR 35 M ACP, ASR 35 H ACP)

Still inn diameteren til sugeslangen som brukes, på dreiebryteren (5).

Hvis bryteren (2) står i stillingen "AR" eller "IR", blir volumstrømmen overvåket.

Hvis en bestemt volumstrøm-verdi blir underskredet, blir filterkassetten (17) automatisk ristet for støv, uten at sugeeffekten avtar. Hvis verdien fortsatt er for lav, lyser volumstrøm-kontrollampen og ved bryterstillingen "AR" varsler i tillegg et akustisk signal, , om at beholderen må tømmes eller fleece-filterposen (7) eller PE-deponeringsposen (6) må byttes.

Ø 35 mm => 70 m³/t

Ø 27 mm => 41 m³/t

Ø 19 mm => 20 m³/t

Merk: Ved en sugeslange-diameter på 19 mm eller mindre og ugunstige strømningsbetingelser i sugeslangen, kan det i noen tilfeller forekomme at volumstrøm-kontrollampen (3) blinker og det akustiske signalet lyder, selv om fleece-filterposen ikke må tømmes ennå. I så fall må slangen legges ut og rengjøres.

Merk: Hvis det blir nødvendig å stille dreiebryteren (5) på en lavere verdi på grunn av en støvkilde (f.eks liten diameter på avsugkanalen i støvkilden, men stor sugeslange-diameter), er det ikke sikret tilstrekkelig støvtransport i sugeslangen. Ta sugeslangen av støvkilden og støvsug den fri for støv etter hver bruk.

8. Bruk

8.1 Tørrsuging

Støvsug bare med tørt filter, apparat og tilbehør. I fuktig tilstand kan støvet sette seg fast og danne avleiringer.

Bruk alltid fleece-filterpose (7) eller PE-deponeringspose (6) alltid sammen med filterkassetten (17).

8.2 Våtsuging

 Bruk aldri apparatet uten at det er satt i filterkassetter (17). Apparatet kan bli ødelagt. I tillegg kan det lekke vann.

Du kan bruke fleece-filterpose (7) eller PE-deponeringspose (6). Filterkassetten (17) er egnet til våtsuging.

Fjern tørre materialer før våtsugingen. Slik unngår du kraftig tilsmussing og at smussen stivner.

Den innebygde vannsensoren slår av motoren når beholderen er full. Tøm apparatet. Hvis ikke apparatet slås av, forblir gjeninnkoblingsvernet på. Du må slå apparatet av og på igjen for at det skal bli klart til bruk igjen.

Det kan renne litt vann ut av slangen etter at apparatet er slått av.

Ta sugeslangen ut av væsken før tømming.

Sett inn tørre filter før apparatet skal brukes til tørrsuging. Hvis du bytter mye mellom tørr- og våtsuging, anbefaler vi å bruke et ekstra (bytte-)filter (helst filterkassetter av polyester). La filter, beholder og tilbehør tørke, slik at ikke støvet fester seg til de våte delene.

8.3 Henvisninger spesielt for ASR 35 M ACP, ASR 35 H ACP

Brukt som industristøvsuger (IS):

Sett bryteren (2) i stilling "AR".

Still inn dreiebryteren (5) på Ø 35 mm.

Hvis volumstrøm-verdien underskrides, lyser volumstrøm-kontrollampen og varsler om at beholderen må tømmes, eller fleece-filterposen (7) eller PE-deponeringsposen (6) må byttes.

Brukt som avsgug:

Avsug skal bare kobles til en eneste støvkilde.

Sett bryteren (2) i stilling "AR".

Still inn diameteren til sugeslangen som brukes, på dreiebryteren (5). Se nærmere informasjon i kapittel 7.5.

Koble det avslåtte elektroverktøyet til stikkkontakten (4). Se kapittel 7.2.

Hvis en bestemt volumstrøm-verdi blir underskrevet, blir filterkassetten (17) automatisk ristet for støv, uten at sugeeffekten avtar. Hvis verdien fortsatt er for lav, lyser volumstrøm-kontrollampen og du hører et akustisk signal om at beholderen må tømmes eller fleece-filterposen (7) eller PE-deponeringsposen (6) må byttes.

8.4 Transport

La slangen være koblet til ASR 35 L ACP når apparatet ikke er i bruk for å unngå at støv utilsikket lekker ut av apparatet.

Ved ASR 35 M ACP, ASR 35 H ACP: Du må lukke sugeåpningen (13) med låseproppen (12) og sette slangeendene i sammen slik at det ikke lekker støv ut.

Legg sugeslangen rundt støvsugeren.

Legg tilbehøret i egnede oppbevaringsposer i plast og lukk posene.

Heng strømledningen på kabelholderen (8).

Overdelen (9) skal være ordentlig forbundet med beholderen (11) - kontroller at kneplåsene er låst (10).

9. Rengjøring

9.1 Generell rengjøringsinformasjon

Rengjør beholderen og tilbehøret med vann. Tørk av overdelen (9) med en fuktig klut.

Obs! Dette apparatet inneholder helseskadelig støv. Tømming og vedlikehold, inkludert tømming av støvsamlerbeholderne skal bare utføres av fagfolk med tilsvarende verneutstyr.

Tømming av beholderen

 Kun tillatt ved støv med arbeidsplassgrenseverdier > 1 mg/m³ (ASR 35 L ACP)

- Ta ut kontakten.
- Åpne kneplåsene (10). Ta overdelen (9) av beholderen (11).
- Vipp ut beholderen.

Fleece-filterpose deponeres (støvfattig deponering)

- Ta ut kontakten.
- Bruk åndedrettsvern.
- Åpne kneplåsene (10). Ta overdelen (9) av beholderen (11).
- Trekk fleece-filterposen (7) forsiktig bakover fra sugeåpningen (13). Lukk flensen på fleece-filterposen ved å klappe over dekslet.
- Kast avfallet i henhold til de gjeldende bestemmelsene.
- Sett inn ny fleece-filterpose (se kapittel 6.2).

PE-deponeringspose deponeres (støvfattig deponering)

- Sett støpselet i stikkkontakten.
- Støvsugeren slås på og filter ristes: Sett bryteren i stilling "IR" (2).
- Slå av støvsuger: Sett bryteren (2) i stilling "0".
- Bruk åndedrettsvern.
- ASR 35 M ACP, ASR 35 H ACP: Ta av sugeslangen, lukk sugeåpningen (13) med låseproppen (12).
- Åpne kneplåsene (10). Ta overdelen (9) av beholderen (11). Sett bryteren (2) i stillingen "I" før overdelen settes bort, slik at eventuelt støv blir sugd opp.
- Trekk PE-deponeringsposen (6) forsiktig bakover fra sugeåpningen (13). Lukk flensen på PE-deponeringsposen ved å klappe over dekeålet.
- Kast avfallet i henhold til de gjeldende bestemmelsene.
- Sett inn ny PE-deponeringspose (se kapittel 6.3).

9.2 Spesielle henvisninger for rengjøring for ASR 35 M ACP, ASR 35 H ACP

På maskiner i klasse M / H skal utsiden av maskinen rengjøres med støvsuging og tørkes ren med en klut eller behandles med tetningsmiddel før de tas ut av det farlige området. Alle maskindeler er å betrakte som forurenset når de kommer fra det farlige området, og de må håndteres på egnet vis for å unngå spredning av støvet. Ved gjennomføring av vedlikehold eller reparasjoner må alle forurensete gjenstander som ikke er rengjort tilfredsstillende, kasseres. Slike gjenstander skal kasseres i tette poser i samsvar med de gjeldende bestemmelsene for kassering av denne typen avfall.

10. Vedlikehold

10.1 Generell informasjon

 Slå av apparatet og trekk ut støpselet før vedlikehold. Sikre mot at støpselet settes inn utilsikket.

 Rengjør apparatet (se kapittel 9.).

Hvis brukeren selv skal utføre vedlikehold på apparatet, må vedkommende ta fra hverandre, rengjøre og vedlikeholde støvsugeren så langt det lar seg gjennomføre uten at det oppstår fare for vedlikeholdspersonale eller andre personer.

Forsiktighetstiltak

Egnede forsiktighetstiltak innebærer rengjøring før demontering, filtrert ventilasjon som støvsugeren demonteres fra, rengjøring av vedlikeholdsområdet og egnet, personlig verneutstyr.

10.2 Redusert sugeeffekt

Ved redusert oppsugingseffekt bør du gjennomføre følgende tiltak:

1. Rengjøring av filterkassetten ved å slå på den elektromagnetiske risteenheten (sett bryteren (2) i stillingen "IR").
2. Tøm beholderen eller bytt fleece-filterpose (7) eller PE-deponeringspose (6).
3. Skift ut filterkassetten (17).

10.3 Skifte ut filterkassetter (17)

Rist filterkassetten (17) en gang til før filterbyttet ved å slå på den elektromagnetiske risteenheten (sett bryteren (2) i stillingen "IR").

Drei låsekappen (15) på dekeålet (14) ca 90° mot urviseren og trykk dekeålet (14) bakover. Løft opp toppen og ta ut filterkassetten (17) oppover. Legg filterkassetten rett i en plastpose som forsegles og kasser den på forskriftsmessig vis. Sett i nye filterkassetter. Pass på at filterne er rene og sitter som de skal.

10.4 Motorfilter

Kontroller motorfilteret regelmessig. Hvis motorfilteret (16) er tilsusset, er dette et tegn på at filterkassetten (17) er defekte:

- Skift ut filterkassetten (17).
- Skift ut motorfilteret (16), eller vask det under rennende vann, tørk det og sett det inn igjen.

10.5 Vannsensor

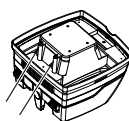

OBS - Rengjør vannsensoren regelmessig og kontroller ved tegn på skader.

10.6 Tekniske kontroller på ASR 35 M ACP, ASR 35 H ACP

Minst en gang i året skal det gjennomføres en støvteknisk kontroll av apparatet, f.eks. for skader på filteret, at apparatet er tett og at kontrollinnretningen fungerer. Kontrollen skal gjennomføres av produsenten eller opplært personale.

Hvis brukeren selv skal utføre vedlikehold på apparatet, må vedkommende ta fra hverandre, rengjøre og vedlikeholde støvsugeren så langt det lar seg gjennomføre uten at det oppstår fare for vedlikeholdspersonale eller andre personer.

Forsiktighetstiltak

Egnede forsiktighetstiltak innebærer rengjøring før demontering, filtrert ventilasjon som støvsugeren demonteres fra, rengjøring av vedlikeholdsområdet og egnet, personlig verneutstyr.

Ved gjennomføring av vedlikehold eller reparasjoner må alle forurensete gjenstander som ikke er rengjort tilfredsstillende, kasseres. Slike gjenstander skal kasseres i tette poser i samsvar med de gjeldende bestemmelsene for kassering av denne typen avfall.

MERK: I tillegg skal virkningen til støvsugere i klasse H kontrolleres årlig.

11. Utbedring av feil

Hvis volumstrøm-kontrollampen (3) eller et akustisk signal (bare på ASR 35 M ACP, ASR 35 H ACP) aktiveres, er det et tegn på at fleece-filterposen må tømmes.

Redusert sugeeffekt:

- Ta hensyn til informasjonen i kapittelet Rengjøring.
- Er filterkassetten (17) tilsusset? - rengjør.

no NORSK

- Er fleece-filterposen (7) full? - bytt.
- PE-deponeringspose (6) full? - bytt.
- Er beholderen (11) full? - tøm.
- Er motorfilteret (16) tett? - Se kapittel 10..
- Er dyse, rør eller slange tett? - rengjør.

Apparatet starter ikke:

- Står støpselet i stikkkontakten?
- Er det strøm i strømmettet?
- Er nettleddningen i orden?
- Er apparatoppnen riktig satt på?
- Har vannsensoren slått av? - tøm beholderen; slå av og på igjen.
- Står bryteren (2) i stillingen "AR"? - sett i stilling "I" eller "IR". Se kapittel 7.1.
- Støvsugeren blir ikke slått av og på av et elektroverktøy, selv om bryteren (2) står i stillingen "AR". - Koble elektroverktøyet til stikkkontakten (4).

Støv i beholderen ved innsatt fleece-filterpose:

- Dreieknappen står i feil posisjon. Se kapittel 6.2.

PE-deponeringspose suges mot filterkassetene (17):

- Dreieknappen står i feil posisjon. Se kapittel 6.3.

PE-deponeringspose suges mot filterkassetene (17):

- Dreieknappen står i feil posisjon. Se kapittel 6.3.

 **Foreta ingen inngrep i apparatet. Ta kontakt med et autorisert verksted eller Metabo kundeservice (se kapittel 13. Reparasjon)**

12. Tilbehør

Bruk kun originalt Metabo-tilbehør.

Kontakt din forhandler hvis du trenger tilbehør.

Se side 4.

- 18 Fleece-filterpose (for apparat i støvklasse L og M).
5 stk. = 1 sett
- 19 Fleece-deponeringspose (for apparat i støvklasse L, M og H)
5 stk. = 1 sett
- 20 Filterkassett (for apparat i støvklasse L og M)
2 stk. = 1 sett
- 21 Filterkassett av polyester (for apparat i støvklasse L og M)
2 stk. = 1 sett
- 22 Nano-filterkassett av polyester (for apparat i støvklasse L og M)
2 stk. = 1 sett
- 23 HEPA-filterkassett (for apparat i støvklasse H)
2 stk. = 1 sett
- 24 Motorfilter (1 stk.) Det må bestilles 2 stk.
- 25 Kjørebøyle
- 26 Ledningsklips (10 stk)
- 27 Sugelange
- 28 Rør (2 stk.)
- 29 Mellomstykke
- 30 Munnstykke

- 31 Gulvmunnstykke (metallutførelse)
- 32 Universalmunnstykke
- 33 Universalbørste
- 34 Møbelmunnstykke
- 35 Fugemunnstykke
- 36 Gummimunnstykke
- 37 Gulvmunnstykke-sett (med gulvinnatts innsett for våtsuging)
- 38 Kombimunnstykke
- 39 Avsug-sett elektroverktøy
- 40 Sugelange
- 41 Sugelange (antistatisk)
- 42 Overgangsstykke

13. Reparasjon

Apparatene må kun repareres av elektrofolk!

Bruk bare originale reservedeler fra Metabo.

Hvis du har en Metabo-maskin som trenger reparasjon, kan du ta kontakt med en representant for Metabo. Adresser finner du på www.metabo.com.

Du kan laste ned reservedelslister fra www.metabo.com.

14. Miljøvern

Metabo-emballasje er 100 % egnet til gjenvinning.

Utbrukne apparater og tilbehør inneholder store mengder rå- og kunststoffer som også kan kjøres gjennom en gjenvinningsprosess.

Denne bruksanvisning er trykt på papir som er bleket uten klor.

 Gjelder kun land i EU: Apparater skal ikke kastes i husholdningsavfallet! I henhold til EU-direktiv 2002/96/EF om kasserte elektriske og elektroniske produkter og direktivets implementering i nasjonal rett, må apparater som ikke lenger skal brukes, samles separat og returneres til et miljøvennlig gjenvinningsanlegg.

15. Tekniske data

Forklaringer til opplysningene på side 2.

Vi forbeholder oss retten til å gjøre endringer som følge av teknisk utvikling.

- K = Støvklasse. i henhold til EN 60335-2-69.
- A = Utvendige mål
- U = Nettspenning
- F = Nettfrekvens
- A = Strømforbruk
- N = Strømledning
- P₁ = Nominelt effektopptak
- A_F = Filterflate (2 filterkassetter)
- p_{U1} = maks. undertrykk (på slangen)
- p_{U2} = maks. undertrykk (ved viften)
- V_{I/s1} = maks. volumstrøm (på slangen)
- V_{I/s2} = maks. volumstrøm (ved viften)
- D_{max1} = maks. gjennomstrømningsmengde (på slangen)

$D_{\max 2}$ = maks. gjennomstrømningsmengde (på viften)

V = maks. beholdervolum

m = vekt (uten strømledning)

Typiske A-veide lydnivåer (IEC 60335-2-69):

L_{pA} = Lydtrykknivå

L_{WA} = Lydeffektnivå

Under arbeid kan lydnivået overskride 80 dB(A).



Bruk hørselsvern!

Måleverdier iht. EN 60704.

~ Vekselstrøm

Angitte tekniske data kan variere (i henhold til de gjeldende standardene).

Original brugsanvisning

1. Overensstemmelseserklæring

Vi erklærer under almindeligt ansvar: Disse spånsugere/støvfjernere, identificeret ved angivelse af type og serienummer *1), opfylder alle relevante bestemmelser i direktiverne *2) og standarderne *3). Teknisk dossier ved *4) - se side 3.

2. Tiltænkt formål

ASR 35 L ACP:

L Støvsugeren er egnet til opsugning af støv og faste partikler (glasskår, søm osv.) samt alle former for væske på nær let antændelige og brændbare væsker og materiale, der er varmere end 60 °C.

Sugeapparatet er egnet til fjernelse af tørt, ikke brændbart støv, ikke brændbare væsker, træstøv og farligt støv med grænseværdier for eksponering på arbejdspladsen på > 1 mg/m³.

ASR 35 M ACP:

M Støvsugeren er egnet til udsugning af sundhedsfarligt støv i støvklasse M iht. EN 60335-2-69.

Sugeapparatet er egnet til fjernelse af tørt, ikke brændbart støv, ikke brændbare væsker, træstøv og farligt støv med grænseværdier for eksponering på arbejdspladsen på ≥ 0,1 mg/m³.

Eksponeringsgrænser og kræftfremkaldende stoffer fremgår af grænseværdilisten. Oplysninger kan også fås hos de lokale brancheorganisationer og institutioner.

Resultatet af det støvtekniske eftersyn beror udelukkende på ud- og opsugning af tørt støv.

Støvsugeren er egnet til anvendelse som:

- Industristøvsuger til opsugning af ophobet støv.
- Støvdudskiller til udsugning af svævestøv fra forarbejdningsmaskiner.

Støvsugeren er velegnet til erhvervsmæssig brug med høj belastning, f.eks. inden for håndværk, installation, byggeri, industri, værksteder, malere, stukkatører, snedkere og træforarbejdningsvirksomheder. Opfylder kravene i EN 60335-2-69.

ASR 35 H ACP:

H Støvsugeren er egnet til udsugning af sundhedsfarligt og sygdomsfremkaldende støv i støvklasse H iht. EN 60335-2-69.

Sugeapparatet er egnet til fjernelse af tørt, ikke brændbart støv, kræftfremkaldende og sygdomsfremkaldende partikler, samt ikke brændbare væsker, træstøv og sundhedsfarligt støv med grænseværdier for eksponering på arbejdspladsen på < 0,1 mg/m³.

Eksponeringsgrænser og kræftfremkaldende stoffer fremgår af grænseværdilisten. Oplysninger

kan også fås hos de lokale brancheorganisationer og institutioner.

Resultatet af det støvtekniske eftersyn beror udelukkende på ud- og opsugning af tørt støv.

Støvsugeren er egnet til anvendelse som:

- Industristøvsuger til opsugning af ophobet støv.
- Støvdudskiller til udsugning af svævestøv fra forarbejdningsmaskiner.

Støvsugeren er velegnet til erhvervsmæssig brug med høj belastning, f.eks. inden for håndværk, installation, byggeri, industri, værksteder, malere, stukkatører, snedkere og træforarbejdningsvirksomheder. Opfylder kravene i EN 60335-2-69.

ASR 35 L ACP, ASR 35 M ACP og ASR 35 H ACP:

Dette apparat er ikke beregnet til at blive anvendt af personer med nedsat fysisk, sensorisk eller psykisk funktionsevne eller af personer med manglende erfaring og/eller viden, medmindre disse personer er under opsyn af en person, som er ansvarlig for deres sikkerhed, eller de har fået instruktioner fra denne person om, hvordan apparatet skal anvendes.

Overhold de landespecifikke forskrifter, samt angivelserne fra fabrikanten af materialet.

Dette produkt er beregnet til erhvervsmæssig brug.

Der må ikke opsuges asbestholdigt støv.

Der må ikke opsuges brændbart støv.

Der må ikke opsuges brændbare eller eksplosive opløsningsmidler, materiale, der er fugtet med opløsningsmiddel, eksplosionsfarligt støv, væsker såsom benzin, olie, alkohol, fortynder eller materiale, der er varmere end 60 °C. Eksplosions- og brandfare! Maskinen må ikke bruges i nærheden af antændelige gasser og stoffer.

For skader på grund af anvendelse til andre formål end de tiltænkte er brugeren alene ansvarlig.

Generelt anerkendte forskrifter om ulykkesforebyggelse og vedlagte sikkerhedsanvisninger skal overholdes.

3. Generelle sikkerhedsanvisninger



Læs sikkerhedsanvisningerne og brugsanvisningen godt og grundigt igennem, før De tager maskinen i brug. Gem alle medfølgende dokumenter, og lad dem følge med, hvis De engang giver maskinen videre til andre personer.

 Før brug skal brugerne instrueres og oplæres i brug af maskinen og de stoffer, som maskinen skal bruges til samt informeres om sikker bortskaffelse af det opsamlede materiale.

4. Særlige sikkerhedsanvisninger

 Vær opmærksom på de tekststeder i brugsanvisningen, der er markeret med dette symbol, for Deres egen og maskinens sikkerhed!

Lad aldrig børn bruge maskinen.

Børn skal være under opsyn for at sikre, at de ikke leger med apparatet.

OBS! Brug kun tilbehør, der følger med maskinen eller tilbehør, der er beskrevet i brugsanvisningen. Anvendelse af andet tilbehør kan påvirke sikkerheden.

Der må ikke udføres andet arbejde end beskrevet her.

Vi fraskriver os ethvert ansvar for skader, der måtte opstå som følge af, at maskinen ikke anvendes efter sit formål, betjenes forkert eller ikke repareres korrekt.

Lad slangen blive siddende på maskinen, når den ikke anvendes for at forhindre, at støv trænger ud.

På ASR 35 M ACP og ASR 35 H ACP skal sugeåbningen (13) lukkes med lukkepropper (12) og slangeenderne stikkes sammen, så der ikke trænger støv ud.

Maskiner og tilbehør må ikke anvendes, hvis:

- maskinen har tydelige skader (revner/brud),
- stikledningen er defekt, har revner eller viser tegn på ældning,
- der er mistanke om en skjult defekt (efter at være tabt på jorden).

Ret ikke mundstykket, slangen eller røret mod mennesker eller dyr.

 **ADVARSEL** - Sluk straks for støvsugeren, hvis der kommer skum eller vand ud. Tøm beholderen og evt. foldefilteret.

Træd eller sid aldrig på maskinen.

Læg altid stikledningen og slangen sådan, at man ikke falder over dem.

Stikledningen må ikke trækkes hen over skarpe kanter, knækkes eller komme i klemme.

Hvis maskinens stikledning bliver beskadiget, skal den erstattes af en speciel ledning. Se kapitlet Reparation.

Må kun tilsluttes til en stikkontakt med beskyttelseskontakt.

Brug ikke beskadigede forlængerledninger.

Sæt aldrig netstikket i, eller træk det aldrig ud med våde hænder

Træk kun i netstikket, ikke i ledningen.

ADVARSEL - Stikdåsen på maskinen må kun anvendes til de formål, der er beskrevet i brugsanvisningen.

Efterlad aldrig maskinen uden opsyn. Træk netstikket ud før længere pauser.

Støvsugeren må ikke anvendes eller opbevares udendørs under fugtige forhold.

OBS! – Denne maskine skal opbevares indendørs.

Syre, acetone og opløsningsmidler kan ætse maskinens dele.

 Sluk for maskinen, og træk netstikket ud før vedligeholdelse eller rengøring af maskinen og efter brug af maskinen.

Damprensere og højtryksrensere må ikke anvendes til rengøring af støvsugeren.

Den indvendige side af dækslet skal altid holdes tør.

Kimdannelse på grund af manglende rengøring i længere perioder, især ved anvendelse inden for levnedsmiddelindustrien: Rengør og desinficer altid maskinen umiddelbart efter brug.

Åbn aldrig maskinen udenfor i regn- eller tordenvejr.

Brug ikke maskinen udenfor ved lave temperaturer.

Maskinen må ikke anvendes i eksplosionsfarlige rum.

Sørg for, at støvsugeren står stabilt.

Der skal være en tilstrækkelig luftudskiftning L i rummet, hvis den udsugede luft tilbageføres til rummet. Overhold de nationale bestemmelser.

Udstyrets stikdåse skal holdes tør og må ikke udsættes for fugt.

Der må ikke bruges forlængerledning mellem udsugning og el-værktøj.

Ved brug af udstyrets stikdåse skal udsugningen anvendes i tørre omgivelser.

 OBS! Denne maskine indeholder sundhedsskadeligt støv. Tømning og vedligeholdelse, inklusive bortskaffelse af støvbeholderen, må kun udføres af fagfolk, som bruger egnede værnemidler.

 Advarsel om generel fare!

 OBS! Brug ikke maskinen uden at have læst brugsanvisningen.

ADVARSEL – Brugere skal instrueres tilstrækkeligt i brugen af denne støvsuger.

Specielle sikkerhedsanvisninger til ASR 35 M ACP:

Advarselsskilt til maskiner i støvklasse M:



Vær opmærksom på følgende i forbindelse med tømning og vedligeholdelse:

Rengør maskinen, før den åbnes. Brug en støvmaske. Undgå at uvedkommende personer belastes med støv. Sørg for lokal filtreret tvangsventilation. Rengør derefter vedligeholdelsesområdet.

Anvend aldrig maskinen uden et komplet filtreringssystem (filterkassetter og PE-affaldspose).

Ifølge prøvningen efter EN 60335 del 1 og 69 opfylder maskinen de sikkerhedstekniske krav med hensyn til elektrisk sikkerhed, også

ved opslugning af vand/luftblanding.

Specielle sikkerhedsanvisninger til ASR 35 H ACP:

Advarselsskilt til maskiner i støvklasse H:

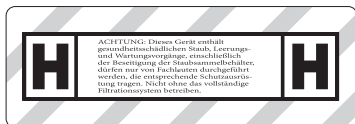

OBS: Denne maskine indeholder sundhedsskadeligt støv. Tømning og vedligeholdelse, herunder bortskaffelse af støvbeholderen, må kun udføres af fagfolk, som bruger egnede værnemidler. Anvend aldrig maskinen uden et komplet filtreringssystem.

Vær opmærksom på følgende i forbindelse med tømning og vedligeholdelse:

Rengør maskinen, før den åbnes. Brug en støvmaske. Undgå at uvedkommende personer belastes med støv. Sørg for lokal filtreret tvangsventilation. Rengør derefter vedligeholdelsesområdet.

Anvend aldrig maskinen uden et komplet filtreringssystem (filterkassetter og PE-affaldspose).

Ifølge prøvningen efter EN 60335 del 1 og 69 opfylder maskinen de sikkerhedstekniske krav med hensyn til elektrisk sikkerhed, også ved opslugning af vand/luftblanding.

ADVARSEL - Filterkassetter må ikke længere anvendes, når de er fjernet fra maskinen.

Specielle sikkerhedsanvisninger til ASR 35 L ACP:

Advarselsskilt til maskiner i støvklasse L:



Maskinen er egnet til opslugning af let sundhedsfarlige stoffer.

Maskinen er ikke egnet til reduktion af træstøv i indåndingsluften.

Støv fra materialer såsom blyholdig maling, visse træsorter, mineraler og metal kan være sundhedsskadeligt. Berøring eller indånding af dette støv kan fremkalde allergiske reaktioner og/eller åndedrætssygdomme hos brugeren eller personer, der opholder sig i nærheden.

Nogle støvpartikler såsom ege- eller bøgetræsstøv anses for at være kræftfremkaldende, især i forbindelse med tilsætningsstoffer til træbehandling (chromat, træbeskyttelsesmiddel).

5. Oversigt

Se side 3.

- 1 Sugestyrkeregulator *
- 2 Drejekontakt Tænd/Sluk/Automatik/ACP
- 3 Volumenstrømindikator
- 4 Stikdåse til el-værktøj
- 5 Drejekontakt til indstilling af slangediameter *
- 6 PE-affaldspose *
- 7 Fleece-filterpose *
- 8 Kabelholder (klappes tilbage, og stikledningen rulles op)
- 9 Overdel
- 10 Snaplås
- 11 Beholder
- 12 Lukkeprop (kun til ASR 35 M ACP, ASR 35 H ACP) *
- 13 Sugeåbning
- 14 Rigel (til åbning af dækslet ved udskiftning af filterkassetter)
- 15 Låseknop
- 16 Motorbeskyttelsesfilter
- 17 Filterkassette (efter IFA C)

* alt efter udstyr/medleveres ikke

6. Ibrugtagning

 Før du tager maskinen i brug, skal du kontrollere, at den angivne netspænding og frekvens på typeskiltet er i overensstemmelse med data for din strømforsyning.

6.1 Fastgørelse af lukkeprop (kun ved ASR 35 M ACP, ASR 35 H ACP)

Fastgør lukkeproppens kæde (12) til hullet ved sugeåbningen (13).

6.2 Isætning af en fleece-filterpose

 Tilladt ved maskiner i støvklasse L og M (til støvfattig bortskaffelse).

Vi anbefaler anvendelse af fleece-filterpose ved:

- Anvendelser, hvor mås mængder af int støv opstår (f.eks. slibning og afslibning af farve- og lakcoatings, udsugning af kortvarige borearbejder med mindre diametre < 10 mm, etc.).
- Anvendelse af maskiner, som f.eks. overfræsere, høvlemaskiner, små slibemaskiner, etc.

Ved anvendelse af enuld-/papirfilterpose er filterafrensningen uden funktion.

Sluk for maskinen, træk netstikket ud, og åbn snaplåsene (10). Fjern overdelen (9) fra beholderen (11).

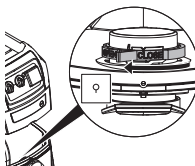

Drej den røde drejeskyder (indvendigt i indsugningsåbningen) til anslag: Teksten „OPEN“ peger opad mod markeringen ▲.

Tag fat i flangen på filterposen, og før først åbningen hen over tappen nederst i sugåbningen, og tryk den så fast i sugåbningen. Sæt overdelen på beholderen igen, og luk snaplåsene.

6.3 Isætning af en PE-affaldspose

 Bydende nødvendigt ved maskiner i støvklasse H (til støvfri bortskaffelse). Tilladt ved maskiner i støvklasse L og M.

Vi anbefaler anvendelsen af PE-affaldsposer ved:

- Anvendelser, hvor større mængder af fint støv opstår (f.eks. affræsning af pudsede flader, slibning og afslibning af cementgulve, etc.).
- Anvendelse af maskiner, som f.eks.: Saneringsfræsere, sanerings-slibemaskiner, slibemaskiner til mørtelfrit elementbyggeri, murnoffræsere, etc.

Ved anvendelse af en PE-affaldspose skal man tilkoble filterafrensningen (funktionen AR/IR) ved de pågældende materialer (se anbefalingen).

Sluk for maskinen, træk netstikket ud, og åbn snaplåsene (10). Fjern overdelen (9) fra beholderen (11).

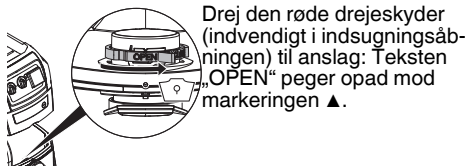

Drej den røde drejeskyder (indvendigt i indsugningsåbningen) til anslag: Teksten „OPEN“ peger opad mod markeringen ▲.

Tag fat i flangen på PE-affaldsposen (6) og før først åbningen hen over tappen nederst i sugåbningen, og tryk den så fast i sugåbningen.

udbred PE-affaldsposen (6) jævnt på bunden af beholderen. Læg PE-affaldsposens kanter hen over beholderens kant, således at PE-affaldsposen fastklemmes af overdelen (5) hele vejen rundt.

7. Maskinen

7.1 Tænd/sluk, automatik, ACP

Vælg den ønskede funktion med **kontakten (2)**:



Position "0":

-  OFF • Støvsugeren er slukket



Position "I":

-  ON • Støvsugeren er tændt
- ACP* er slukket

Position "IR":

-  IR ON  • Støvsugeren er tændt
- ACP* er tændt

Position "AR":

-  AR  • Automatisk tænd/sluk: Støvsugeren tændes eller slukkes automatisk, når det tilsluttede el-værktøj i stikdåsen (4)

tændes eller slukkes. (Henvi sning: Støvsugeren fortsætter med at suge i ca. 10 sekunder, når el-værktøjet slukkes. På den måde forhindres det, at støv bliver siddende i slangen.)

- ACP* er tændt

* **ACP** (automatisk filterrystefunktion): Automatisk filterrensning når støvsugeren tændes, og ved opnåelse af en bestemt undertryksværdi. Det er derfor ikke nødvendigt at afbryde arbejdet for at rengøre filteret.

7.2 Stikdåse (4)

 Stikdåsen (4) er kun beregnet til tilslutning af el-værktøj.

 Det maksimalt tilladte strømforbrug (støvsuger og tilsluttet maskine) må ikke overskride værdien I_{max} (se tabel, side 2)).

 **OBS!** El-værktøjet skal være slukket, når det tilsluttes. Stikdåsen er altid spændingsførende, når netstikket er tilsluttet, uanset hvilken position kontakten står i.

Står kontakten (2) på "0", kan stikdåsen anvendes som forlængerledning (f.eks. til en lampe).

Står kontakten (2) på "AR", tændes eller slukkes støvsugeren med el-værktøjet, som er tilsluttet stikdåsen (4).

7.3 Sugestyrkeregulator (kun ASR 35 L ACP)

Med sugestyrkeregulatoren (1) kan motorhastigheden og sugestyrken indstilles trinløst til arbejdsbetingelserne.

7.4 Volumenstrømindikator

Hvis beholderen er fuld og/eller sugeslangen tilstoppet, lyser volumenstrømindikatoren (3). Ved ASR 35 M ACP og ASR 35 H ACP lyder desuden et akustisk signal.

7.5 Drejekontakt til indstilling af sugeslangediameter (kun ASR 35 M ACP, ASR 35 H ACP)

Indstil slangediameteren på den monterede sugeslange med drejekontakten (5).

Står kontakten (2) på "AR" eller "IR", overvåges volumenstrømmen.

Ved underskridelse af en bestemt volumenstrøm rystes filterkassetterne (17) automatisk, uden at sugestyrken aftager. Er volumenstrømmen stadig for lav, lyser volumenstrømindikatoren, og hvis kontakten står på "AR", lyder desuden et akustisk signal. Dette indikerer, at beholderen skal tømmes eller at fleece-filterposen (7) eller PE-affaldsposen (6) skal udskiftes.

Ø 35 mm => 70 m³/h

Ø 27 mm => 41 m³/h

Ø 19 mm => 20 m³/h

Henvisning: Hvis sugeslangen har en diameter på 19 mm eller derunder, og strømningsbetingelserne i sugeslangen er dårlige, kan det evt. forekomme, at volumenstrømindikatoren (3) blinker, og det akustiske signal lyder, selvom fleece-filterposen ikke skal udskiftes endnu. I så fald skal slangen trækkes ud, så den ligger lige, og rengøres.

Henvisning: Hvis det på grund af el-værktøjet (f.eks. hvis sugeslangens diameter er større end diameteren på el-værktøjets udsugningskanal) er nødvendigt at indstille drejekontakten (5) til en lavere diameter, kan der ikke garanteres en tilstrækkelig støvtransport i sugeslangen.

Sugeslangen skal fjernes fra el-værktøjet og suges fri for støv efter hver arbejdsgang.

8. Anvendelse

8.1 Tørsugning

Filteret, maskinen og tilbehøret skal være tørt. I våd tilstand kan støv sætte sig fast og danne klumper.

Brug altid fleece-filterposen (7) eller PE-affaldsposen (6) sammen med filterkasserter (17).

8.2 Vådsugning

 Maskinen må aldrig anvendes uden filterkasserter (17). Maskinen kan blive ødelagt. Desuden kan der trænge vand ud.

Der kan anvendes fleece-filterposer (7) eller PE-affaldsposer (6). Filterkassetterne (17) er egnet til vådsugning.

Fjern tørt materiale inden vådsugningen. På den måde undgås stærk tilsmudsning og dannelse af klumper.

Den indbyggede vandsensor afbryder motoren, når beholderen er fuld. Tøm maskinen.

Genindkoblingssikringen er virksom, så længe maskinen ikke slukkes. Maskinen skal slukkes og tændes igen, før den er klar til brug igen.

Når maskinen slukkes, kan der løbe lidt vand tilbage fra slangen.

Fjern sugeslangen fra væsken, før beholderen tømmes.

Før den evt. efterfølgende tørsugning skal der sættes et tørt filter i. Skiftes der til mellem tør- og vådsugning, anbefaler vi at anvende et ekstra (udskiftnings-) filter, (fortrinsvis filterkasserter af polyester). Lad filter, beholder og tilbehør tørre, så støvet ikke bliver hængende i de fugtige dele.

8.3 Specielle anvisninger til ASR 35 M ACP, ASR 35 H ACP

Anvendelse som industristøvsuger:

Sæt kontakten (2) på "AR".

Indstil drejekontakten (5) til Ø 35 mm.

Ved underskridelse af volumenstrømværdien lyser volumenstrømindikatoren for at angive at beholderen skal tømmes eller at fleece-filterposen (7) eller PE-affaldsposen (6) skal udskiftes.

Anvendelse som støvudskiller:

Støvudskilleren må kun forbindes med en enkelt støvkilde.

Sæt kontakten (2) på "AR".

Indstil slangediameteren på den monterede sugeslange med drejekontakten (5). Nærmere informationer findes i kapitel 7.5.

Tilslut det slukkede el-værktøj til stikdåsen (4). Se kapitel 7.2.

Ved underskridelse af en bestemt volumenstrøm rystes filterkassetterne (17) automatisk, uden at sugestyrken aftager. Er volumenstrømmen stadig for lav, lyser volumenstrømindikatoren, og der lyder et akustisk signal som angiver, at beholderen skal tømmes eller at fleece-filterposen (7) eller PE-affaldsposen (6) skal udskiftes.

8.4 Transport

Ved ASR 35 L ACP skal slangen blive siddende på maskinen for at forhindre, at støv trænger ud.

Ved ASR 35 M ACP, ASR 35 H ACP: Sugeåbningen skal (13) lukkes med lukkepropper (12) og slangeenderne stikkes sammen, så der ikke trænger støv ud.

Vikl sugeslangen rundt om støvsugeren.

Læg tilbehøret i egnede plastposer, og luk poserne. Rul stikledningen op på kabelholderen (8).

Overdelen (9) skal være fastgjort sikkert til beholderen (11) – kontroller, at snaplåsene (10) er lukkede.

9. Rengøring

9.1 Generelle rengøringsanvisninger

Rengør beholder og tilbehør med vand. Affør overdelen (9) med en fugtig klud.

OBS! Denne maskine indeholder sundhedsskadeligt støv. Tømning og vedligeholdelse, inklusive bortskaffelse af støvbeholderen, må kun udføres af fagfolk, som bruger egnede værnemidler.

Tømning af beholderen

 Kun tilladt ved støv med en eksponeringsgrænseværdi > 1mg/m³ (ASR 35 L ACP)

- Træk stikket ud.
- Åbn snaplåsene (10). Fjern overdelen (9) fra beholderen (11).
- Tøm beholderen.

Bortskaffelse af fleece-filterpose (støvfattig bortskaffelse)

- Træk stikket ud.
- Tag åndedrætsværn på.
- Åbn snaplåsene (10). Fjern overdelen (9) fra beholderen (11).
- Træk fleece-filterposen (7) forsigtigt bagud og af sugeåbningen (13). Luk fleece-filterposens flange ved at klappe låget hen over.
- Bortskaf materialet i overensstemmelse med gældende lovgivning.
- Indsæt en ny fleece-filterpose (se kapitel 6.2).

Bortskaffelse af PE-affaldspose (støvfri bortskaffelse)

- Sæt netstikket i.
- Tænd støvsugeren og ryst filtret af: Sæt kontakten (2) på "IR".
- Sluk støvsugeren: Indstil kontakten (2) på position „0“.
- Tag åndedrætsværn på.
- ASR 35 M ACP, ASR 35 H ACP: Fjern sugeslangen, og luk sugeåbningen (13) med lukkeproppen (12).
- Åbn snaplåsene (10). Fjern overdelen (9) fra beholderen (11). Før overdelen fjernes, skal kontakten (2) sættes på "I" for at sikre, at evt. nedfaldende støv opsuges.
- Træk PE-affaldsposen (6) forsigtigt bagud og af sugeåbningen (13). Luk PE-affaldsposens flange ved at klappe låget hen over.
- Bortskaf materialet i overensstemmelse med gældende lovgivning.
- Indsæt en ny PE-affaldspose (se kapitel 6.3).

9.2 Specielle rengøringsanvisninger for ASR 35 M ACP, ASR 35 H ACP

Maskiner i klasse M/H skal rengøres udvendigt med en støvsuger og tørres af eller behandles med tætningsmiddel, for de må fjernes fra farezonen. Alle maskindele skal anses som forurenede, når de fjernes fra farezonen, og der skal træffes egnede foranstaltninger for at forhindre støvet i at sprede sig. Alle forurenede genstande, som ikke kan rengøres tilfredsstillende i forbindelse med

vedligeholdelses- og reparationsarbejde, skal bortskaffes i tætte poser i overensstemmelse med gældende bestemmelser om bortskaffelse af sådant affald.

10. Vedligeholdelse

10.1 Generelle anvisninger

 Sluk maskinen, og træk netstikket ud før vedligeholdelse. Sørg for, at det ikke kan sættes utilsigtet i igen.

 Rengør maskinen (se kapitel 9.).

Brugeren skal adskille, rengøre og vedligeholde støvsugeren, så vidt det er muligt, uden at der opstår fare for andet vedligeholdelsespersonale eller andre personer.

Sikkerhedsforholdsregler

Egnede forsigtighedsforholdsregler omfatter rengøring før demontering, etablering af lokal filterret tvangsventilation der, hvor støvsugeren demonteres, rengøring af vedligeholdelsesområdet og egnede personlige værnemidler.

10.2 Nedsat sugestyrke

Foretag følgende, hvis sugestyrken aftager:

1. Rengør filterkassetterne ved at aktivere den elektromagnetiske filtterryster (sæt kontakten (2) på "IR").
2. Tøm beholderen, eller udskift fleece-filterposen (7) eller PE-affaldsposen (6).
3. Udskift filterkassetterne (17).

10.3 Udskiftning af filterkassetterne (17)

Ryst filterkassetterne (17), før de udskiftes, ved at aktivere den elektromagnetiske filtterryster (sæt kontakten (2) på "IR").

Drej låseknappen (15) på riglen (14) 90° mod uret med en mønt eller lignende genstand, og tryk riglen (14) bagud. Klap overdelen op, og tag filterkassetterne (17) ud. Kom straks filterkassetterne i en støvtæt plastpose, luk posen, og bortskaf filterkassetterne i overensstemmelse med gældende bestemmelser. Sæt nye filterkassetter i, og kontroller, at de sidder godt fast.

10.4 Motorbeskyttelsesfilter

Kontroller regelmæssigt motorbeskyttelsesfilteret. Hvis motorbeskyttelsesfilteret (16) er tilsmudset, er det tegn på defekte filterkassetter (17):

- Udskift filterkassetterne (17).
- Udskift motorbeskyttelsesfilteret (16), eller vask filteret under rindende vand, lad det tørre, og sæt det i igen.

10.5 Vandsensor

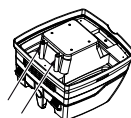

OBS - Rengør regelmæssigt vandsensoren, og undersøg den for tegn på beskadigelse.

10.6 Teknisk kontrol ved ASR 35 M ACP, ASR 35 H ACP

Mindst én gang om året skal der gennemføres et støvteknisk eftersyn af fabrikanten eller en autoriseret person for at kontrollere filteret for beskadigelse og kontrollere maskinens tæthed samt kontrolanordningens funktion.

Brugeren skal adskille, rengøre og vedligeholde støvsugeren, så vidt det er muligt, uden at der opstår fare for andet vedligeholdelsespersonale eller andre personer.

Sikkerhedsforholdsregler

Egnede forsigtighedsforholdsregler omfatter rengøring før demontering, etablering af lokal filtreret tvangsventilation der, hvor støvsugeren demonteres, rengøring af vedligeholdelsesområdet og egnede personlige værnemidler.

Alle forurenede genstande, som ikke kan rengøres tilfredsstillende i forbindelse med vedligeholdelses- og reparationsarbejde, skal bortskaffes i tætte poser i overensstemmelse med gældende bestemmelser om bortskaffelse af sådant affald.

BEMÆRKNING: Desuden skal man ved støvsugere i klasse H undersøge støvsugerens funktion en gang om året.

11. Afhjælpning af fejl

Hvis volumenstrømindikatoren (3) lyser, eller et akustisk signal lyder (kun på ASR 35 M ACP, ASR 35 H ACP), er det tegn på, at fleece-filterposen skal tømmes.

Nedsat sugestyrke:

Vær opmærksom på anvisningerne i kapitlet "Rengøring".

- Er filterkassetterne (17) tilsmudsede? - Rengør dem.
- Er fleece-filterposen (7) fuld? - Udskift den.
- Er PE-affaldsposen (6) fuld? - Udskift den.
- Er beholderen (11) fuld? - Tøm den.
- Er motorbeskyttelsesfilteret (16) tilstoppet? - Se kapitel 10..
- Er dysen, rør eller slangen tilstoppet? - rengør.

Maskinen starter ikke:

- Sidder stikket i stikdåsen?
- Er strømmen slået fra?
- Er stikledningen i orden?
- Er dækslet lukket rigtigt?
- Har vandsensoren afbrudt maskinen? - Tøm beholderen, sluk og tænd for maskinen igen.
- Står kontakten (2) på "AR"? - Sæt kontakten på "I" eller "IR". Se kapitel 7.1.
- Støvsugeren tændes eller slukkes ikke af el-værktøjet, selvom kontakten (2) står på "AR". - Tilslut el-værktøjet til stikdåsen (4).

Der er støv i beholderen, selvom der er indsat en fleece-filterpose:

- Drejeringens position er forkert. Se kapitel 6.2.

PE-affaldsposen suges fast på

filterkassetterne (17):

- Drejeringens position er forkert. Se kapitel 6.3.

PE-affaldsposen suges fast på filterkassetterne (17):

- Drejeringens position er forkert. Se kapitel 6.3.

 **Reparér ikke maskinen selv. Kontakt et autoriseret værksted eller Metabo-kundeservice (se kapitel 13. Reparation)**

12. Tilbehør

Brug kun originalt Metabo tilbehør.

Hvis du har brug for tilbehør, bedes du henvende dig til din forhandler.

Se side 4.

- 18 Fleece-filterpose (til maskiner i klasse L og M)
5 stk. = 1 sæt
- 19 PE-affaldspose (til maskiner i klasse L, M og H)
5 stk. = 1 sæt
- 20 Filterkassette af papir (til maskiner i klasse L og M)
2 stk. = 1 sæt
- 21 Filterkassette af polyester (til maskiner i klasse L og M)
2 stk. = 1 sæt
- 22 Nano-filterkassette af polyester (til maskiner i klasse L og M)
2 stk. = 1 sæt
- 23 HEPA-filterkassette (til maskiner i klasse H)
2 stk. = 1 sæt
- 24 Motorbeskyttelsesfilter (1 stk.) Der skal bestilles 2 stk.
- 25 Transportgreb
- 26 Kabelclips (10 stk.)
- 27 Støvsugerslange
- 28 Støvsugerrør (2 stk.)
- 29 Mellemstykke
- 30 Mundstykke
- 31 Gulvmundstykke (metal)
- 32 Universalmundstykke
- 33 Universalbørste
- 34 Polsterbørste
- 35 Fugemundstykke
- 36 Gummimundstykke
- 37 Gulvmundstykkessæt (med gulvindtsats og indsats til vådsugning)
- 38 Multimundstykke
- 39 Udsugningssæt til el-værktøj
- 40 Støvsugerslange
- 41 Sugerslange (antistatisk)
- 42 Overgangsstykke

13. Reparation

Reparationer på maskiner må kun udføres af en elektriker!

Brug kun originale Metabo-reservedele.

Henvend dig til din Metabo-forhandler, når du skal have repareret dit Metabo el-værktøj. Adresser findes på www.metabo.com.

Reservedelslister kan downloades på
www.metabo.com.

14. Miljøbeskyttelse

Metabo bruger kun emballage, der kan genbruges 100 %.

Brugt udstyr og tilbehør indeholder store mængder værdifuldt råstof og plastmateriale, som ligeledes kan genanvendes i en genbrugsproces.

Denne betjeningsvejledning er trykt på papir, som er bleget uden klor.



Kun for EF-lande: Maskiner må ikke smides i husholdningsaffaldet! I henhold til det europæiske direktiv 2002/96/EF om affald af elektrisk og elektronisk udstyr og omsættelsen til national lovgivning skal brugte maskiner indsamles adskilt og genanvendes i en genbrugsproces.

15. Tekniske data

Forklaringer til oplysningerne på side 2.

Forbeholdt ændringer som følge af tekniske fremskridt.

K	= Støvkasse. Opfylder kravene i EN 60335-2-69.
A	= Udvendige mål
U	= netspænding
F	= Netfrekvens
A	= Strømforbrug
N	= Stikledning
P ₁	= nominel optaget effekt
A _F	= Filterflade (2 filterkassetter)
p _{U1}	= Maks. undertryk (på slangen)
p _{U2}	= Maks. undertryk (på blæseren)
V _{I/s1}	= Maks. volumenstrøm (på slangen)
V _{I/s2}	= Maks. volumenstrøm (på blæseren)
D _{max1}	= Maks. gennemstrømningsmængde (på slangen)
D _{max2}	= Maks. gennemstrømningsmængde (på blæseren)
V	= Maks. beholderkapacitet
m	= Vægt (uden strømkabel)

Typiske A-vægtede lyd niveauer (IEC 60335-2-69):

L_{pA} = lydtryksniveau

L_{WA} = lydeffektniveau

Ved arbejde kan støjniveauet overskride 80 dB(A).



Brug høreværn!

Måleværdier beregnet iht. EN 60704.

~ Vekselstrøm

De angivne tekniske data er tolerancesat (svarende til de aktuelt gældende standarder).

Oryginalna instrukcja obsługi

1. Deklaracja zgodności

Oświadczamy z pełną odpowiedzialnością, że odkurzacze / urządzenia ssące oznaczone typem i numerem seryjnym *1) spełniają wszystkie obowiązujące przepisy dyrektyw *2) i norm *3). Dokumentacja techniczna *4) - patrz strona 3.

2. Użytkowanie zgodne z przeznaczeniem

ASR 35 L ACP:

L Ten model odkurzacza przeznaczony jest do zasysania pyłów i cząsteczek stałych (okruszywa, szkła, gwoździe itd.) oraz wszelkich substancji płynnych z wyjątkiem cieczy palnych i łatwopalnych oraz materiałów, których temperatura przekracza 60°C.

Odkurzacze nadaje się do odsysania suchych, niepalnych pyłów, niepalnych cieczy, pyłu drzewnego i pyłów niebezpiecznych o wartości narażenia zawodowego > 1 mg/m³.

ASR 35 M ACP:

M Ten model odkurzacza przeznaczony jest do zasysania pyłów szkodliwych dla zdrowia zaliczanych do klasy M. Zgodnie z EN 60335-2-69.

Odkurzacze nadaje się do odsysania suchych, niepalnych pyłów, niepalnych cieczy, pyłu drzewnego i pyłów niebezpiecznych o wartości narażenia zawodowego $\geq 0.1 \text{ mg/m}^3$.

Wartości najwyższych dopuszczalnych stężeń i natężeń czynników szkodliwych dla zdrowia w środowisku pracy oraz substancje rakotwórcze można sprawdzić w wykazie wartości najwyższych dopuszczalnych stężeń czynników szkodliwych dla zdrowia i w wykazie substancji o działaniu rakotwórczym lub zasięgnąć na ich temat informacji w Inspektoracie Pracy, Instytucie Medycyny Pracy bądź w innych odpowiednich w danym kraju instytucjach.

Wynik technicznej kontroli pyłu odnosi się tylko do odkurzania suchego pyłu.

Odkurzacze można stosować jako:

- odkurzacze przemysłowy (IS) do zbierania nagromadzonych pyłów.
- odpyłacz (ENT) do zbierania unoszącego się w powietrzu pyłu powstającego podczas pracy na maszynach obróbczych.

Odkurzacze przystosowany jest do zwiększonego obciążenia podczas zastosowania przemysłowego, np. w pracowniach rzemieślniczych, przy zakładaniu instalacji, na budowie, w fabrykach, w warsztatach, podczas malowania, gipsowania, w stolarniach, podczas obróbki drewna. Zgodnie z EN 60335-2-69.

ASR 35 H ACP:

H Ten model odkurzacza przeznaczony jest do zasysania pyłów szkodliwych dla zdrowia i chorobotwórczych zaliczanych do klasy H. Zgodnie z EN 60335-2-69.

Odkurzacze nadaje się do odsysania suchych, niepalnych pyłów, substancji rakotwórczych i chorobotwórczych oraz niepalnych cieczy, pyłu drzewnego i niebezpiecznych dla zdrowia pyłów o wartości narażenia zawodowego < 0,1 mg/m³.

Wartości najwyższych dopuszczalnych stężeń i natężeń czynników szkodliwych dla zdrowia w środowisku pracy oraz substancje rakotwórcze można sprawdzić w wykazie wartości najwyższych dopuszczalnych stężeń czynników szkodliwych dla zdrowia i w wykazie substancji o działaniu rakotwórczym lub zasięgnąć na ich temat informacji w Inspektoracie Pracy, Instytucie Medycyny Pracy bądź w innych odpowiednich w danym kraju instytucjach.

Wynik technicznej kontroli pyłu odnosi się tylko do odkurzania suchego pyłu.

Odkurzacze można stosować jako:

- odkurzacze przemysłowy (IS) do zbierania nagromadzonych pyłów.
- odpyłacz (ENT) do zbierania unoszącego się w powietrzu pyłu powstającego podczas pracy na maszynach obróbczych.

Odkurzacze przystosowany jest do zwiększonego obciążenia podczas zastosowania przemysłowego, np. w pracowniach rzemieślniczych, przy zakładaniu instalacji, na budowie, w fabrykach, w warsztatach, podczas malowania, gipsowania, w stolarniach, podczas obróbki drewna. Zgodnie z EN 60335-2-69.

ASR 35 L ACP, ASR 35 M ACP i ASR 35 H ACP:

Urządzenia nie mogą używać osoby o ograniczonych zdolnościach fizycznych, sensorycznych lub umysłowych ani osoby nieposiadające odpowiedniego doświadczenia i/ lub wiedzy, chyba że są one nadzorowane przez osobę odpowiedzialną za ich bezpieczeństwo lub otrzymały od niej instrukcje, w jaki sposób należy użytkować urządzenie.

Przestrzegać lokalnych przepisów oraz informacji producenta materiału.

Produkt przeznaczony jest do użytku przemysłowego.

Nie wolno zasysać pyłów zawierających azbest.

Nie wolno zasysać pyłów palnych.

Nie wolno zasysać łatwopalnych lub wybuchowych rozpuszczalników, materiałów nasączonych rozpuszczalnikiem, pyłów zagrażających wybuchem, cieczy takich jak benzyna, alkohol, rozcieńczeniaki ani materiałów, których temperatura przekracza 60°C. W przeciwnym wypadku istnieje niebezpieczeństwo wybuchu i pożaru! Nie wolno

używać urządzenia w pobliżu gazów i substancji łatwopalnych.

Za szkody powstałe w wyniku użytkowania niezgodnego z przeznaczeniem odpowiedzialność ponosi wyłącznie użytkownik.

Przestrzegać ogólnie obowiązujących przepisów BHP oraz dołączonych zasad bezpieczeństwa.

3. Ogólne zasady bezpieczeństwa



Przed użyciem urządzenia należy uważnie przeczytać wszystkie załączone wskazówki bezpieczeństwa oraz instrukcję obsługi. Należy zachować wszystkie dokumenty i przekazywać urządzenie innym osobom wyłącznie z kompletną dokumentacją.



Przed zastosowaniem urządzenia użytkownicy muszą zapoznać się z informacjami i zaleceniami na jego temat oraz przejść szkolenie dotyczące urządzenia i substancji, do odkurzania których będzie używane urządzenie wyłącznie z bezpiecznym utylizowaniem zasysanego materiału.

4. Specjalne zasady bezpieczeństwa



Dla własnego bezpieczeństwa oraz w celu ochrony użytkowanego urządzenia należy zwracać uwagę na miejsca w tekście oznaczone tym symbolem!

Nie wolno zezwalać dzieciom na korzystanie z urządzenia.

Nadzorować dzieci, aby zapewnić, że nie będą bawiły się urządzeniem.

Uwaga! Stosować tylko akcesoria dołączone do urządzenia lub wymienione w instrukcji obsługi.

Używanie innych części może mieć negatywny wpływ na bezpieczeństwo pracy.

Nie wolno wykonywać innych prac, niż opisane w niniejszej dokumentacji.

W przypadku użytkowania niezgodnego z przeznaczeniem oraz w razie niefachowej obsługi lub nieprawidłowej naprawy producent nie ponosi odpowiedzialności za ewentualne szkody.

Jeśli urządzenie nie jest używane, wąż należy pozostawić zamocowany do urządzenia, aby w ten sposób zapobiec niezamierzonemu wydostawaniu się pyłu. W

modelu ASR 35 M ACP i ASR 35 H ACP zamknąć otwór ssący (13) zatyczką (12) i złączyć końcówki węża, aby pył nie wydostawał się na zewnątrz.

Nie wolno włączać urządzeń wraz z oprzyrządowaniem jeżeli:

- na urządzeniu widoczne są uszkodzenia (pęknięcia/złamania),
- uszkodzony jest przewód sieciowy, lub jeśli przewód wykazuje pęknięcia albo ślady zużycia,
- istnieje podejrzenie uszkodzenia niewidocznego z zewnątrz (po upadku).

Nie wolno kierować dyszy, węża ani rury na ludzi lub zwierzęta.



OSTRZEŻENIE - W przypadku wycieku piany lub wody natychmiast wyłączyć urządzenie. Opróżnić zbiornik i w razie potrzeby filtr.

Nigdy nie wchodzić ani nie siadać na urządzeniu.

Przewód przyłączeniowy i wąż zawsze układać w sposób uniemożliwiający potknięcie.

Nie wolno przeciągać przewodu przez ostre krawędzie, załamywać go ani pozwalać na jego zakleszczenie.

Jeśli przewód zasilający urządzenia zostanie uszkodzony, należy wymienić go na odpowiedni przewód. Patrz rozdział Naprawa.

Podłączać wyłącznie do gniazda elektrycznego wyposażonego w zestyk ochronny.

Nie wolno stosować uszkodzonych przedłużaczy.

Nigdy nie wkładać ani nie wyciągać wtyczki z gniazda mokrymi rękami.

Zawsze ciągnąć za wtyczkę, nigdy za przewód.

OSTRZEŻENIE - Gniazdo w urządzeniu może być wykorzystywane wyłącznie do zastosowań określonych w instrukcji obsługi.

Nie wolno pozostawiać urządzenia bez nadzoru. Przy dłuższej przerwie w pracy należy wyciągnąć wtyczkę z gniazda.

Odkurzacza nie wolno stosować, ani przechowywać na wolnym powietrzu w warunkach znacznej wilgotności.

UWAGA - Tę maszynę wolno przechowywać tylko w pomieszczeniach.

Kwasy, aceton i rozpuszczalniki mogą nadtrafić elementy urządzenia.

 Każdorazowo przed przystąpieniem do konserwacji lub czyszczenia urządzenia i po zakończeniu użytkowania urządzenia należy je wyłączyć i wyciągnąć wtyczkę.

Do czyszczenia odkurzacza nie stosować myjek parowych ani myjek wysokociśnieniowych.

Pokrywa od wewnątrz musi być zawsze sucha.

Ryzyko rozmnażania się bakterii, jeżeli urządzenie nie jest przez dłuższy czas czyszczone, zwłaszcza przy stosowaniu w zakładach spożywczych: zawsze bezpośrednio po użyciu wyczyścić i zdezynfekować urządzenie.

Nigdy nie otwierać urządzenia na dworze podczas deszczu lub burzy.

Nie używać urządzenia na zewnątrz przy niskich temperaturach.

Nie używać urządzenia w pomieszczeniach zagrożonych wybuchem.

Zwracać uwagę na bezpieczne ustawienie odkurzacza.

Jeśli wydmuchiwanie powietrze powraca do pomieszczenia, należy zapewnić wystarczającą częstotliwość wymiany powietrza L w pomieszczeniu. Należy przestrzegać przepisów krajowych.

Gniazdo urządzenia utrzymywać w stanie suchym i nie narażać go na oddziaływanie wilgoci.

Nie stosować przedłużaczy pomiędzy odkurzaczem a elektro-narzędziem.

Korzystając z gniazda urządzenia użytkować odkurzacz w suchym otoczeniu.

 Uwaga! W urządzeniu znajduje się pył szkodliwy dla zdrowia. Opróżnianie i konserwację urządzenia, włącznie z utylizacją zbiorników na pył mogą przeprowadzić wyłącznie fachowcy posiadający odpowiednie wyposażenie ochronne.

 Ostrzeżenie przed zagrożeniami ogólnymi!

 Ostrożnie! Nie wolno użytkować urządzenia, nie przeczytawszy uprzednio instrukcji obsługi!

OSTRZEŻENIE - Operatorzy muszą zapoznać się ze sposobem użytkowania odkurzacza.

Specjalne wskazówki bezpieczeństwa dla modelu ASR 35 M ACP:

Tablica ostrzegawcza dla urządzeń do pyłów klasy M:



Podczas opróżniania i konserwacji urządzenia przestrzegać następujących wskazówek: Przed otwarciem urządzenie należy oczyścić. Nosić maskę przeciwpyłową. Zapobiegać styczności osób trzecich z pyłem. Zapewnić miejscową wentylację wymuszoną z zastosowaniem odpowiednich filtrów. Po

zakończeniu pracy oczyścić miejsce konserwacji.

Nie używać urządzenia bez kompletnego systemu filtracyjnego (filtry kasetowe i worki polietylenowe).

Kontrola według EN 60335 części 1 i 69 wykazała, że spełnione są wymagania bezpieczeństwa technicznego w odniesieniu do bezpieczeństwa elektrycznego również podczas odkurzania mieszaniny wody i powietrza.

Specjalne wskazówki bezpieczeństwa dla modelu ASR 35 H ACP:

Tablica ostrzegawcza dla urządzeń do pyłów klasy H:

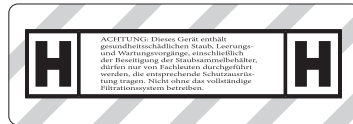

UWAGA: W urządzeniu znajduje się pył szkodliwy dla zdrowia.

Opróżnianie i konserwację urządzenia, włącznie z utylizacją zbiorników na pył mogą przeprowadzać wyłącznie fachowcy posiadający odpowiednie wyposażenie ochronne. Nie używać urządzenia bez kompletnego systemu filtracyjnego.

Podczas opróżniania i konserwacji urządzenia przestrzegać następujących wskazówek: Przed otwarciem urządzenie należy oczyścić. Nosić maskę przeciwpyłową. Zapobiegać styczności osób trzecich z pyłem. Zapewnić miejscową wentylację wymuszoną z zastosowaniem odpowiednich filtrów. Po

zakończeniu pracy oczyścić miejsce konserwacji.

Nie używać urządzenia bez kompletnego systemu filtracyjnego (filtry kasetowe i worki polietylenowe).

Kontrola według EN 60335 części 1 i 69 wykazała, że spełnione są wymagania bezpieczeństwa technicznego w odniesieniu do bezpieczeństwa elektrycznego również podczas odkurzania mieszaniny wody i powietrza.

OSTRZEŻENIE - nie używać ponownie filtrów kasetowych po ich wyjęciu z urządzenia.

Specjalne wskazówki bezpieczeństwa dla modelu ASR 35 L ACP:

Tablica ostrzegawcza dla urządzeń do pyłów klasy L:



Urządzenie przeznaczone jest do odkurzania substancji w niewielkim stopniu zagrażających zdrowiu. Urządzenie nie nadaje się do redukcji pyłu drzewnego w powietrzu.

Pyły z takich materiałów jak powłoki malarskie zawierające ołów, niektóre gatunki drewna, minerały i metale mogą być szkodliwe dla zdrowia. Dotykanie lub wdychanie takich pyłów może wywołać reakcje alergiczne i/lub choroby układu oddechowego użytkownika lub osób znajdujących się w pobliżu. Niektóre rodzaje pyłów jak pył dębowy czy buczynowy uważane

są za rakotwórcze, zwłaszcza w połączeniu z dodatkowymi substancjami stosowanymi przy obróbce drewna (chromian, środki impregnujące do drewna).

5. Elementy urządzenia

Patrz strona 3.

- 1 Regulator siły ssania*
- 2 Pokrętko Wł./Wyt./Automatyka/ACP
- 3 Kontrolka strumienia objętości
- 4 Gniazdo elektronarzędzia
- 5 Pokrętko wyboru średnicy węża ssącego*
- 6 Worek polietylenowy*
- 7 Worek z włókniny*
- 8 Uchwyt kabla (rozłożyć do tyłu i zawiesić na nim przewód przyłączeniowy)
- 9 Pokrywa
- 10 Zatrzask
- 11 Zbiornik
- 12 Zatyczka (tylko w modelu ASR 35 M ACP i ASR 35 H ACP)*
- 13 Otwór ssący
- 14 Zatrzask (do otwierania osłony w celu wymiany kasety filtra)
- 15 Przycisk blokujący
- 16 Filtr ochronny silnika
- 17 Kasetka filtra (zgodna z IFA C)

* w zależności od wyposażenia / nie objęte zakresem dostawy

6. Uruchomienie

⚠ **Przed uruchomieniem urządzenia sprawdzić, czy napięcie i częstotliwość sieci podane na tabliczce znamionowej są zgodne z parametrami zasilania sieciowego w miejscu pracy.**

6.1 Zamocować zatyczkę (tylko w modelu ASR 35 M ACP i ASR 35 H ACP)

Łańcuch zatyczki zawiesić (12) na otworze przy otworze ssącym (13).

6.2 Zakładanie worka z włókniny

⚠ Dopuszczalne w przypadku urządzeń do pyłów klasy L i M (do utylizacji ze zminimalizowaną emisją pyłu).

Do poniższych prac zaleca się stosowanie tekstylnych worków filtrujących:

- Odsysanie niewielkich ilości drobnego pyłu (np. podczas usuwania szlifierką starych powłok malarskich i lakierniczych, krótkotrwałego wiercenia otworów o niewielkiej średnicy < 10 mm, itd.).
- Zastosowanie w połączeniu z maszynami, jak np.: frezarkami górnoprzecionowymi, grubościówko-strugarkami, małymi szlifierkami, itd.

Zastosowanie tekstylnego/ papierowego worka filtrującego sprawia, że oczyszczanie filtra jest nieaktywne.

Wyłączyć urządzenie, wyciągnąć wtyczkę z gniazda, otworzyć zatrzaski (10). Zdjąć górną część (9) ze zbiornika (11).

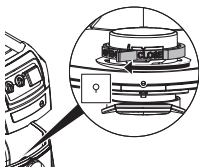

Obrócić do oporu czerwoną zasuwkę (wewnątrz otworu ssawnego): tekst „CLOSE” jest skierowany do góry, w stronę znaku ▲.

Chwycić worek filtrujący z flizeliny za kołnierz i najpierw wsunąć jego otwór nad zapadkę zatrzaskową na dole otworu ssawnego, a następnie nasadzić do oporu na otwór ssawny. Ponownie nasadzić górną część na zbiornik, zamknąć zatrzaski.

6.3 Zakładanie worka polietylenowego

 Wymagane obligatoryjnie w przypadku urządzeń do pyłów klasy H (do utylizacji wolnej od pyłu). Dopuszczalne w przypadku urządzeń do pyłów klasy L i M.

Do poniższych prac zaleca się stosowanie polietylenowych worków filtrujących jednorazowego użytku:

- Odsysanie znacznych ilości drobnego pyłu (np. podczas frezowania tynków, szlifowania i usuwania szlifierką jastrychów, itd.).
- Zastosowanie w połączeniu z maszynami, jak np.: frezarkami do renowacji, szlifierkami do renowacji, szlifierkami do suchej zabudowy, bruzdownicami, itd.

Przy stosowaniu polietylenowych worków filtrujących jednorazowego użytku należy dla odpowiednich materiałów (patrz wskazówki) włączyć funkcję oczyszczania filtrów (AR / IR).

Wyłączyć urządzenie, wyciągnąć wtyczkę z gniazda, otworzyć zatrzaski (10). Zdjąć górną część (9) ze zbiornika (11).

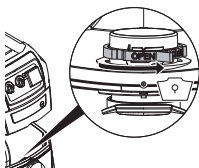

Obrócić do oporu czerwoną zasuwkę (wewnątrz otworu ssawnego): tekst „OPEN” jest skierowany do góry, w stronę znaku ▲.

Chwycić worek polietylenowy (6) za kołnierz i najpierw wsunąć jego otwór nad zapadkę zatrzaskową na dole otworu ssącego, a następnie nasadzić do oporu na otwór ssący.

Równomiernie rozłożyć worek polietylenowy (6) na dnie zbiornika. Brzegi worka polietylenowego ułożyć na brzegu zbiornika z taki sposób, aby worek był ze wszystkich stron dociśnięty przez nasadzoną część górną (5).

7. Urządzenie



7.1 Włączanie/wyłączanie, automatyka, ACP

Wybrać tryb pracy za pomocą przełącznika (2):





Pozycja „0”:

-  OFF • Odkurzacze jest wyłączony



Pozycja „I”:

-  ON • Odkurzacze jest włączony
-  ACP* • ACP* jest wyłączony

Pozycja „IR”:

-  IR ON  • Odkurzacze jest włączony
-  ACP*  • ACP* jest włączony

Pozycja „AR”:

-  AR  • Automatyka włączania/wyłączania: odkurzacze jest włączony lub wyłączony przez elektroniczne urządzenie podłączone do gniazda (4). (Wskazówka: po wyłączeniu elektronicznego odkurzacza pracuje jeszcze przez ok. 10 sekund. Zapobiega to pozostawieniu pyłu w wężu.)
-  ACP* • ACP* jest włączony

* **ACP** (funkcja automatycznego wytrząsania): automatyczne czyszczenie filtra po włączeniu lub po stwierdzeniu określonej wartości podciśnienia. Aby zapobiec zapchaniu się filtra bez przerywania pracy.

7.2 Gniazdo (4)

 Gniazdo (4) przeznaczone jest tylko do podłączania elektronicznego urządzenia.

 Maksymalnie dopuszczalny pobór prądu (przez odkurzacze i podłączone urządzenie) nie może w sumie przekraczać wartości I_{maks} (patrz tabela, strona 2).

 Uwaga! Podczas podłączania do gniazda elektronicznego urządzenia musi być wyłączone. Gdy wtyczka sieciowa odkurzacza jest podłączona, gniazdo zawsze znajduje się pod napięciem niezależnie od ustawienia włącznika.

Jeśli przełącznik (2) ustawiony jest na pozycję „0”, można korzystać z gniazda jak z przedłużacza (np. do lampy).

Jeśli przełącznik (2) ustawiony jest na pozycję „AR”, odkurzacze jest włączony lub wyłączany przez elektroniczne urządzenie podłączone do gniazda (4).

7.3 Regulator siły ssania (tylko w modelu ASR 35 L ACP)

Za pomocą regulatora siły ssania (1) można bezstopniowo dopasować prędkość obrotową silnika, a tym samym siłę ssania, do warunków pracy.

7.4 Kontrolka strumienia objętości

Jeśli zbiornik jest pełny oraz/lub wąż ssący niedrożny, świeci się kontrolka strumienia objętości (3). W modelach ASR 35 M ACP i ASR 35 H ACP rozlega się dodatkowo sygnał akustyczny.

7.5 Pokrętko do ustawiania średnicy węża ssącego (tylko w modelach ASR 35 M ACP i ASR 35 H ACP)

Za pomocą pokrętła (5) ustawij średnicę przymocowanego węża ssącego.

Jeśli przełącznik (2) ustawiony jest na pozycję „AR” lub „IR”, strumień objętości jest kontrolowany.

W przypadku przekroczenia dolnej granicy określonej wartości strumienia objętości kasety filtra (17) będą automatycznie potrzebne nie zmniejszając przy tym siły ssania. Jeżeli mimo tego wartość strumienia przepływu nadal będzie zbyt niska, zaświeci się kontrolka strumienia objętości, a w przypadku ustawienia przełącznika na pozycję „AR” dodatkowo rozlegnie się sygnał dźwiękowy jako wskazówka, że należy opróżnić zbiornik lub wymienić worek z włókniny (7) bądź worek polietylenowy (6).

Ø 35 mm => 70 m³/h

Ø 27 mm => 41 m³/h

Ø 19 mm => 20 m³/h

Wskazówka: w przypadku węża ssącego o średnicy 19 mm lub mniejszej i niekorzystnych warunków przepływu w wężu może się zdarzyć, że kontrolka strumienia objętości (3) będzie migać i rozlegnie się sygnał, mimo że wymiana worka z włókniny nie będzie jeszcze konieczna. W tym przypadku wąż należy ułożyć w linii prostej i wyczyścić.

Wskazówka: jeżeli ze względu na elektronarzędzie, przy użyciu którego powstaje pył (np. mała średnica kanału ssącego elektronarzędzia, ale duża średnica węża ssącego), konieczne jest ustawienie pokrętła (5) na mniejszą wartość, wówczas nie można zagwarantować wystarczającego przepływu pyłu w wężu ssącym. Po każdym procesie odkurzenia trzeba odłączyć wąż ssący od elektronarzędzia, aby go odkurzyć.

8. Użytkowanie

8.1 Odkurzenie na sucho

Na sucho należy odkurzać tylko wówczas, gdy filtr, urządzenie i oprzyrządowanie są suche. W stanie wilgotnym pył może przywierać i tworzyć osady.

Worka z włókniny (7) lub worka polietylenowego (6) używać zawsze w połączeniu z filtrem kasetowym (17).

8.2 Odkurzenie substancji płynnych

 W żadnym wypadku nie wolno używać urządzenia bez włożonych kaset filtra (17). Urządzenie może ulec zniszczeniu. Ponadto może wyciekać z niego woda.

Wolno używać worków z włókniny (7) lub worków polietylenowych (6). Kasety filtra (17) nadają się do odkurzenia substancji płynnych.

Przed odkurzeniem na mokro usunąć zanieczyszczenia wciągnięte do odkurzacza na sucho. Dzięki temu zapobiega się silnemu zanieczyszczeniu i zbrylaniu osadów we wnętrzu odkurzacza.

Wbudowany czujnik wody wyłącza silnik, gdy zbiornik jest pełny. Opróżnić urządzenie. Jeżeli urządzenie nie zostanie wyłączone, w dalszym ciągu aktywne będzie zabezpieczenie przed ponownym uruchomieniem. Dopiero po wyłączeniu i ponownym włączeniu urządzenie będzie z powrotem gotowe do pracy.

Po wyłączeniu niewielka ilość wody może wypłynąć z węża.

Przed przystąpieniem do opróżniania należy najpierw wyciągnąć wąż ssący z substancji płynnej.

W przypadku odkurzenia na sucho należy włożyć suche filtry. W przypadku częstego przełączania między odkurzaniem na sucho i na mokro zalecamy stosowanie drugiego filtra (zamiennego) - filtry kasetowe z poliestru. Wyszuszyć filtry, zbiornik i oprzyrządowanie, aby pył nie przywierał do wilgotnych elementów.

8.3 Specjalne wskazówki dla modeli ASR 35 M ACP i ASR 35 H ACP

Zastosowanie jako odkurzacz przemysłowy (IS):

Przełącznik (2) ustawić na pozycję „AR”.

Pokrętko (5) ustawić na Ø 35 mm.

W przypadku przekroczenia dolnej granicy wartości strumienia przepływu zapala się kontrolka strumienia objętości jako wskazówka, że należy opróżnić zbiornik lub wymienić worek z włókniny (7) bądź worek polietylenowy (6).

Zastosowanie jako odpylacz (ENT):

Do odkurzacza można podłączyć wyłącznie jedno elektronarzędzie, podczas używania którego powstaje pył.

Przełącznik (2) ustawić na pozycję „AR”.

Za pomocą pokrętła (5) ustawić średnicę przymocowanego węża ssącego. Dokładne informacje, patrz rozdział 7.5.

Wyłączone elektronarzędzie podłączyć do gniazda (4), patrz rozdział 7.2.

W przypadku przekroczenia dolnej granicy określonej wartości strumienia objętości kasety filtra (17) będą automatycznie potrzebne nie zmniejszając przy tym siły ssania. Jeżeli mimo tego wartość strumienia przepływu nadal będzie zbyt niska, zaświeci się kontrolka strumienia objętości i dodatkowo rozlegnie się sygnał dźwiękowy jako wskazówka, że należy opróżnić zbiornik lub wymienić worek z włókniny (7) bądź worek polietylenowy (6).

8.4 Transport

W modelu ASR 35 L ACP nie wyjmować węża z urządzenia, aby zapobiec rozprzestrzenianiu się pyłu.

W modelach ASR 35 M ACP i ASR 35 H ACP: zamknąć otwór ssący (13) zatyczką (12) i złączyć końcówki węża, aby nie wydostawał się pył.

Ułożyć wąż ssący wokół odkurzacza.

Akcesoria włożyć do odpowiednich worków z tworzywa sztucznego i zamknąć.

Zawiesić przewód przyłączeniowy na uchwycie kabla (8).

Górna część (9) musi być pewnie połączona ze zbiornikiem (11) - skontrolować, czy zatrzaski (10) są zamknięte.

9. Czyszczenie

9.1 Ogólne wskazówki dotyczące czyszczenia

Wyczyścić zbiornik i oprzyrządowanie wodą. Przetrzeć pokrywę (9) wilgotną ściereczką.

Uwaga! W urządzeniu znajduje się pył szkodliwy dla zdrowia. Opróżnianie i konserwację urządzenia, włączenie z utylizacją zbiorników na pył mogą przeprowadzić wyłącznie fachowcy posiadający odpowiednie wyposażenie ochronne.

Opróżnianie zbiornika

 Dopuszczalny tylko do zbierania pyłów o stężeniu > 1mg/m³ (ASR 35 L ACP)

- Wyciągnąć wtyczkę z gniazda.
- Otworzyć zatrzaski (10). Zdjąć górną część (9) ze zbiornika (11).
- Opróżnić zbiornik.

Wymowanie worka z włókniny (utylizacja ze zminimalizowaną emisją pyłu)

- Wyciągnąć wtyczkę z gniazda.
- Założyć maskę przeciwpyłową.
- Otworzyć zatrzaski (10). Zdjąć górną część (9) ze zbiornika (11).
- Ostrożnie odciągnąć worek z włókniny (7) od otworu ssącego (13) i wyciągnąć do tyłu. Zamknąć kołnierz worka z włókniny przez złożenie pokrywy.
- Zutilizować odesane zanieczyszczenia zgodnie z obowiązującymi przepisami.
- Założyć nowy worek z włókniny (patrz rozdział 6.2).

Utylizacja worka polietylenowego (utylizacja wolna od pyłu)

- Umieścić wtyczkę przewodu zasilającego w gnieździe.
- Włączyć odkurzacz i wytrząsnąć filtr: ustawić przełącznik (2) na pozycję „IR”.
- Wyłączyć odkurzacz: ustawić przełącznik (2) na pozycję „0”.
- Założyć maskę przeciwpyłową.
- ASR 35 M ACP, ASR 35 H ACP: odłączyć wąż ssący, zamknąć otwór ssący (13) zatyczką (12).
- Otworzyć zatrzaski (10). Zdjąć górną część (9) ze zbiornika (11). Przed odstawieniem części górnej ustawić przełącznik (2) na pozycję „I”, aby ewentualnie zebrać opadający pył.
- Ostrożnie ściągnąć worek polietylenowy (6) z otworu ssącego (13) i wyciągnąć do tyłu. Zamknąć kołnierz worka polietylenowego przez złożenie pokrywy.
- Zutilizować odesane zanieczyszczenia zgodnie z obowiązującymi przepisami.
- Założyć nowy worek polietylenowy (patrz rozdział 6.3).

9.2 Specjalne wskazówki dotyczące czyszczenia modeli ASR 35 M ACP i ASR 35 H ACP

Przed zabraniem urządzenia klasy M /H ze strefy niebezpiecznej należy je z zewnątrz odkurzyć i przemyć lub uszczelnić. Wszystkie elementy urządzenia, które były używane w obszarze zagrożenia, należy traktować jako zanieczyszczone. Należy również podjąć odpowiednie działania zapobiegające rozprzestrzenianiu się pyłu. Podczas przeprowadzania prac konserwacyjnych lub naprawczych należy zutilizować wszystkie zanieczyszczone przedmioty, których nie można wystarczająco wyczyścić. Przedmioty te należy utylizować w szczelnie zamkniętych workach zgodnie z obowiązującymi przepisami dotyczącymi utylizacji tego rodzaju odpadów.

10. Konserwacja

10.1 Wskazówki ogólne

 Przed każdą konserwacją wyłączyć odkurzacz i wyciągnąć wtyczkę z gniazda. Zabezpieczyć przed niezamierzonym podłączeniem.

 Wyczyścić urządzenie (patrz rozdział 9).

W celu przeprowadzenia konserwacji we własnym zakresie należy zdemontować odkurzacz, wyczyścić go i zakonserwować, na ile jest to możliwe bez narażania zdrowia osób przeprowadzających konserwację i osób trzecich.

Środki ostrożności

Do odpowiednich środków ostrożności obejmują: czyszczenie przed demontażem, zapewnienie lokalnej, wymuszonej wentylację oczyszczonym powietrzem miejsca demontażu odkurzacza, jak również czyszczenie strefy konserwacji oraz stosowanie odpowiednich środków ochrony indywidualnej.

10.2 Zmniejszenie siły ssania

W przypadku spadku mocy ssącej odkurzacza podjąć następujące środki:

1. Oczyszczyć kasety filtra przez włączenie wibratora elektromagnetycznego (przełącznik (2) ustawić na pozycję „IR”).
2. Opróżnić zbiornik lub wymienić worek z włókniny (7) bądź worek polietylenowy (6).
3. Wymienić kasety filtra (17).

10.3 Wymiana kaset filtra (17)

Przed wymianą filtra jeszcze raz wytrząsnąć kasety filtra (17) włączając wibrator elektromagnetyczny (przełącznik (2) ustawić na pozycję „IR”).

Obrócić monetą lub podobnym przedmiotem przycisk zabezpieczenia (15) przy blokadzie (14) o 90° w kierunku przeciwnym do wskazówek zegara i wcisnąć blokadę (14) do tyłu. Otworzyć pokrywę i wyciągnąć kasety filtra (17) ku górze. Wyjęte kasety filtra natychmiast zamknąć w pyłoszczelnym worku z tworzywa sztucznego i zutilizować zgodnie z

przepisami. Włożyć nowe kasety filtra zwracając przy tym uwagę na prawidłowe osadzenie filtra.

10.4 Filtr ochronny silnika

Regularnie kontrolować filtr ochronny silnika. Jeśli filtr ochronny silnika (16) jest zanieczyszczony, oznacza to, że uszkodzone są kasety filtra (17):

- Wymienić kasety filtra (17).
- Wymienić filtr ochronny silnika (16) lub wypłukać go pod bieżącą wodą, wysuszyć i ponownie zamontować.

10.5 Czujnik wody

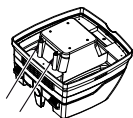

UWAGA - Regularnie czyścić czujnik wody i sprawdzać, czy nie jest uszkodzony.

10.6 Kontrola techniczna modeli ASR 35 M ACP i ASR 35 H ACP

Kontrolę techniczną urządzenia np. pod względem uszkodzenia filtra, szczelności urządzenia i działania mechanizmów kontrolnych należy przeprowadzać przynajmniej raz w roku w serwisie producenta lub zlecić ją odpowiednio przeszkolonej osobie.

W celu przeprowadzenia konserwacji we własnym zakresie należy zdemontować odkurzacz, wyczyścić go i zakonserwować, na ile jest to możliwe bez narażania zdrowia osób przeprowadzających konserwację i osób trzecich.

Środki ostrożności

Do odpowiednie środki ostrożności obejmują: czyszczenie przed demontażem, zapewnienie lokalnej, wymuszonej wentylację oczyszczonym powietrzem miejsca demontażu odkurzacza, jak również czyszczenie strefy konserwacji oraz stosowanie odpowiednich środków ochrony indywidualnej.

Podczas przeprowadzania prac konserwacyjnych lub naprawczych należy zutilizować wszystkie zanieczyszczone przedmioty, których nie można wystarczająco wyczyścić. Przedmioty te należy zutilizować w szczelnie zamkniętych workach zgodnie z obowiązującymi przepisami dotyczącymi utylizacji tego rodzaju odpadów.

INFORMACJA: w przypadku odkurzaczy klasy H należy dodatkowo raz w roku sprawdzić skuteczność odkurzacza.

11. Usuwanie usterek

Jeżeli zaświeci się kontrolka strumienia objętości (3) lub rozlegnie się sygnał (tylko w modelach ASR 35 M ACP i ASR 35 H ACP) oznacza to, że należy opróżnić worek z włókniny.

Zmniejszenie mocy ssącej:

Przestrzegać wskazówek zawartych w rozdziale Czyszczenie.

- Czy kasety filtra (17) są zabrudzone? - Wyczyścić.
- Czy worek z włókniny (7) jest pełny? - Wymienić.

- Czy worek polietylenowy (6) jest pełny? - Wymienić.
- Czy zbiornik (11) jest pełny? - Opróżnić.
- Czy filtr ochronny silnika (16) jest niedrożny? - Patrz rozdział 10..
- Niedrożna dysza, rury lub wąż? - Wyczyścić.

Urządzenia nie można uruchomić:

- Czy wtyczka znajduje się w gniazdku?
- Czy w sieci nie ma napięcia?
- Czy przewód sieciowy jest sprawny?
- Czy pokrywa urządzenia jest prawidłowo zamknięta?
- Czy czujnik wody nie wyłączył urządzenia? - Opróżnić zbiornik; wyłączyć i ponownie włączyć.
- Czy przełącznik (2) jest ustawiony na pozycję „AR“? - Ustawić na „I“ lub „R“. Patrz rozdział 7.1.
- Odkurzacz nie jest włączony lub wyłączany przez elektronarzędzie, mimo że przełącznik (2) ustawiony jest na pozycję „AR“. - Podłączyć elektronarzędzie do gniazda (4).

Pył w zbiorniku przy założonym worku z włókniny:

- Nieprawidłowa pozycja pokręta. Patrz rozdział 6.2.

Worek polietylenowy jest zasasyany na filtrach kasetowych (17):

- Nieprawidłowa pozycja pokręta. Patrz rozdział 6.3.

Worek polietylenowy jest zasasyany na filtrach kasetowych (17):

- Nieprawidłowa pozycja pokręta. Patrz rozdział 6.3.

⚠ Nie manipulować przy urządzeniu. Zwrócić się do autoryzowanego warsztatu lub punktu serwisowego Metabo (patrz rozdział 13. Naprawa)

12. Osprzęt

Stosować wyłącznie oryginalne akcesoria Metabo.

Jeśli potrzebują Państwo dodatkowych akcesoriów, prosimy zwrócić się do sprzedawcy, u którego zakupili Państwo swoje urządzenie.

Patrz strona 4.

- 18 Worek z włókniny (do urządzeń klasy L i M)
5 sztuk = 1 komplet
- 19 Worek polietylenowy (do urządzeń klasy L, M i H)
5 sztuk = 1 komplet
- 20 Papierowy filtr kasetowy (do urządzeń klasy L i M)
2 sztuki = 1 komplet
- 21 Poliesterowy filtr kasetowy (do urządzeń klasy L i M)
2 sztuki = 1 komplet
- 22 Poliesterowy nanofiltr kasetowy (do urządzeń klasy L i M)
2 sztuki = 1 komplet
- 23 Filtr kasetowy HEPA (do urządzeń klasy H)
2 sztuki = 1 komplet

pl POLSKI

- 24 Filtr ochronny silnika (1 sztuka). Zamówienie minimalne: 2 sztuki.
- 25 Popychacz
- 26 Zaczepy do kabla (10 sztuk)
- 27 Wąż ssący
- 28 Rury ssące (2 sztuki)
- 29 Złączka
- 30 Dysza ssąca
- 31 Dysza do podłóg (metalowa)
- 32 Dysza uniwersalna
- 33 Szczotka uniwersalna
- 34 Szczotka tapicerska
- 35 Dysza szczelinowa
- 36 Dysza gumowa
- 37 Zestaw dysz do podłóg (z nasadką do podłóg i nasadką do odkurzania substancji płynnych)
- 38 Dysza uniwersalna
- 39 Zestaw czyszczenia do elektronarzędzi
- 40 Wąż ssący
- 41 Wąż ssący (antystatyczny)
- 42 Adapter

- A = wymiary zewnętrzne
 - U = napięcie sieciowe
 - F = częstotliwość sieci
 - A = pobór prądu
 - N = przewód sieciowy
 - P_1 = nominalny pobór mocy
 - A_F = powierzchnia filtra (2 filtry kasetowe)
 - p_{U1} = maks. podciśnienie (w wężu)
 - p_{U2} = maks. podciśnienie (w dmuchawie)
 - $V_{/s1}$ = maks. strumień objętości (w wężu)
 - $V_{/s2}$ = maks. strumień objętości (w dmuchawie)
 - D_{max1} = maks. przepływ (w wężu)
 - D_{max2} = maks. przepływ (w dmuchawie)
 - V = maks. pojemność zbiornika
 - m = ciężar (bez przewodu sieciowego)
- Właściwe poziomy hałasu w ocenie akustycznej A (IEC 60335-2-69):
- L_{pA} = poziom ciśnienia akustycznego
 - L_{WA} = poziom mocy akustycznej
- Podczas pracy poziom hałasu może przekroczyć wartość 80 dB (A).

13. Naprawa

Wszelkie naprawy urządzeń mogą być wykonywane wyłącznie przez wykwalifikowanych elektryków!

Stosować tylko oryginalne części zamienne firmy Metabo.

W sprawie naprawy elektronarzędzia należy się zwrócić do przedstawiciela Metabo. Adresy są dostępne na stronie www.metabo.com.

Wykazy części zamiennych można pobrać pod adresem www.metabo.com.

14. Ochrona środowiska

Opakowania narzędzi Metabo podlegają w 100% procesowi recyklingu.

Zużyte urządzenia i akcesoria zawierają wiele cennych surowców i tworzyw sztucznych, które również mogą zostać poddane procesowi recyklingu.

Niniejsza instrukcja obsługi została wydrukowana na papierze bielonym bez użycia chloru.

 Dotyczy tylko państw UE: nie wolno wyrzucać urządzeń wraz z odpadami komunalnymi! Zgodnie z dyrektywą europejską 2002/96/WE o zużytych urządzeniach elektrycznych i elektronicznych oraz jej implementacją w prawodawstwie krajowym zużyte urządzenia muszą być segregowane i poddawane odzyskowi surowców wtórnych zgodnie z przepisami o ochronie środowiska.

15. Dane techniczne

Wyjaśnienia do informacji podanych na stronie 2.
Prawo do zmian związanych z postępem technicznym zastrzeżone.

Πρωτότυπο οδηγιών λειτουργίας

1. Δήλωση συμμόρφωσης

Δηλώνουμε με ιδία ευθύνη: Αυτές οι συσκευές αναρρόφησης υπολειμμάτων / σκόνης, που αναγνώνονται μέσω τύπου και αριθμού σειράς *1), ανταποκρίνονται σε όλες τις σχετικές διατάξεις των οδηγιών *2) και των προτύπων *3). Τεχνικά έγγραφα στο *4) - βλέπε σελίδα 3.

2. Χρήση σύμφωνα με τον σκοπό χρήσης

ASR 35 L ACP:

L Ο απορροφητήρας είναι κατάλληλος για την αναρρόφηση σκόνης και στερεών σωμάτων (κομμάτια γυαλιού, καρφιά κτλ.) καθώς και κάθε είδους υγρών εκτός από εύφλεκτα και αναφλέξιμα υγρά και υλικά με θερμοκρασία πάνω από 60°C.

Η συσκευή αναρρόφησης είναι κατάλληλη για την απομάκρυνση ξηρής και μη εύφλεκτης σκόνης, μη εύφλεκτης υγρών, ξυλόσκονης και επικίνδυνης σκόνης με όρια χώρου εργασίας > 1 mg/m³.

ASR 35 M ACP:

M Ο απορροφητήρας είναι κατάλληλος για την αναρρόφηση επιβλαβούς για την υγεία σκόνης της κατηγορίας σκόνης M, σύμφωνα με το πρότυπο EN 60335-2-69.

Η συσκευή αναρρόφησης είναι κατάλληλη για την απομάκρυνση ξηρής και μη εύφλεκτης σκόνης, μη εύφλεκτης υγρών, ξυλόσκονης και επικίνδυνης σκόνης με όρια χώρου εργασίας ≥ 0,1 mg/m³.

Την οριακή τιμή επαγγελματικής έκθεσης και τις καρκινογόνες ουσίες θα τις βρείτε στη λίστα των οριακών τιμών επαγγελματικής έκθεσης ή πληροφορηθείτε τις από τις επαγγελματικές ενώσεις / υπηρεσίες της χώρας σας.

Το αποτέλεσμα του τεχνικού ελέγχου της σκόνης αναφέρεται μόνο στην αναρρόφηση και απορρόφηση ξηρής σκόνης.

Ο απορροφητήρας είναι κατάλληλος για τη χρήση ως:

α) Βιομηχανικός απορροφητήρας σκόνης (IS) για την αναρρόφηση εναποτιθεμένης σκόνης.

β) Συλλέκτης σκόνης (ENT) για την αναρρόφηση των αιωρούμενων σωματιδίων σκόνης που δημιουργούνται από τις μηχανές επεξεργασίας υλικών.

Ο απορροφητήρας είναι κατάλληλος για αυξημένη καταπόνηση στην επαγγελματική χρήση, π.χ. βιοτεχνία, εργασίες εγκατάστασης, οικοδομικές εργασίες, βιομηχανία, συνεργεία, εργασίες μογατζή και γυψαδόρου, ξυλουργεία, εργοστάσια επεξεργασίας ξύλου. Σύμφωνα με το πρότυπο EN 60335-2-69.

ASR 35 H ACP:

H Ο απορροφητήρας είναι κατάλληλος για την αναρρόφηση επιβλαβούς για την υγεία σκόνης της κατηγορίας σκόνης H, σύμφωνα με το πρότυπο EN 60335-2-69.

Η συσκευή αναρρόφησης είναι κατάλληλη για την απομάκρυνση ξηρής και μη εύφλεκτης σκόνης, καρκινογόνων και παθογόνων σωματιδίων, μη εύφλεκτης υγρών, ξυλόσκονης και επικίνδυνης για την υγεία σκόνης με όρια χώρου εργασίας < 0,1 mg/m³.

Την οριακή τιμή επαγγελματικής έκθεσης και τις καρκινογόνες ουσίες θα τις βρείτε στη λίστα των οριακών τιμών επαγγελματικής έκθεσης ή πληροφορηθείτε τις από τις επαγγελματικές ενώσεις / υπηρεσίες της χώρας σας.

Το αποτέλεσμα του τεχνικού ελέγχου της σκόνης αναφέρεται μόνο στην αναρρόφηση και απορρόφηση ξηρής σκόνης.

Ο απορροφητήρας είναι κατάλληλος για τη χρήση ως:

α) Βιομηχανικός απορροφητήρας σκόνης (IS) για την αναρρόφηση εναποτιθεμένης σκόνης.

β) Συλλέκτης σκόνης (ENT) για την αναρρόφηση των αιωρούμενων σωματιδίων σκόνης που δημιουργούνται από τις μηχανές επεξεργασίας υλικών.

Ο απορροφητήρας είναι κατάλληλος για αυξημένη καταπόνηση στην επαγγελματική χρήση, π.χ. βιοτεχνία, εργασίες εγκατάστασης, οικοδομικές εργασίες, βιομηχανία, συνεργεία, εργασίες μογατζή και γυψαδόρου, ξυλουργεία, εργοστάσια επεξεργασίας ξύλου. Σύμφωνα με το πρότυπο EN 60335-2-69.

ASR 35 L ACP, ASR 35 M ACP και ASR 35 H ACP:

Αυτή η συσκευή δεν προορίζεται για χρήση από άτομα με περιορισμένες φυσικές, αισθητήριες ή πνευματικές ικανότητες ή με ανεπαρκή εμπειρία και/ή ανεπαρκείς γνώσεις, εκτός εάν επιτηρούνται από ένα υπεύθυνο για την ασφάλειά τους άτομο ή έχουν λάβει από αυτό οδηγίες, για τον τρόπο με τον οποίο πρέπει να χρησιμοποιείται η συσκευή.

Τηρείτε τους κανόνες της εκάστοτε χώρας καθώς και τις υποδείξεις του κατασκευαστή του τεμαχίου επεξεργασίας.

Αυτό το προϊόν προορίζεται για την επαγγελματική χρήση.

Απαγορεύεται η απορρόφηση σκόνης που περιέχει αμίαντο.

Δεν επιτρέπεται να αναρροφηθεί καμία εύφλεκτη σκόνη.

Δεν επιτρέπεται να αναρροφηθεί κανένα εύφλεκτο ή εκρηκτικό διαλυτικό μέσο, υλικό εμποτισμένο με διαλύτη, καμία επικίνδυνη για έκρηξη σκόνη, κανένα υγρό όπως βενζίνη, λάδι, αλκοόλη, διαλύτη ή υλικά με θερμοκρασία πάνω

από 60°C. Διαφορετικά υπάρχει κίνδυνος έκρηξης και πυρκαγιάς! Η συσκευή δεν επιτρέπεται να χρησιμοποιηθεί κοντά σε αναφλέξιμα αέρια και εύφλεκτες ουσίες.

Για ζημιές που ενδέχεται να προκύψουν από τη μη ενδεδειγμένη χρήση της συσκευής φέρει την αποκλειστική ευθύνη ο χρήστης.

Πρέπει να τηρούνται οι γενικά αναγνωρισμένες παραδιαγραφές περί πρόληψης ατυχημάτων και οι παραδιδόμενες υποδείξεις ασφαλείας.

3. Γενικές υποδείξεις ασφαλείας



Πριν τη χρήση της συσκευής διαβάστε με προσοχή όλες τις συνημμένες υποδείξεις ασφαλείας και τις οδηγίες χρήσης. Φυλάξτε όλα τα συνημμένα έγγραφα και παραχωρήστε σε άλλους τη συσκευή σας μόνο μαζί με αυτά τα έγγραφα.



Πριν τη χρήση πρέπει να εφοδιαστούν οι χρήστες με πληροφορίες, υποδείξεις και να εκπαιδευτούν για τη χρήση της συσκευής και των ουσιών, για τις οποίες πρέπει να χρησιμοποιηθεί η συσκευή, συμπεριλαμβανομένης της ασφαλούς διαδικασίας της απόσυρσης του συλλεγόμενου υλικού.

4. Ειδικές υποδείξεις ασφαλείας



Προσέξτε για τη δική σας προστασία καθώς και για την προστασία της συσκευής σας εκείνα τα σημεία του κειμένου, που χαρακτηρίζονται με αυτό το σύμβολο!

Μην επιτρέψετε ποτέ τη χρήση της συσκευής σε παιδιά.

Τα παιδιά πρέπει να επιβλέπονται, για να εξασφαλίζεται, ότι δεν παίζουν με τη συσκευή.

Προσοχή! Χρησιμοποιείτε μόνο τα συμπαραδιδόμενα με τη συσκευή ή τα αναφερόμενα στις οδηγίες χρήσης εξαρτήματα. Η χρήση άλλων εξαρτημάτων μπορεί να θέσει σε κίνδυνο την ασφάλεια.

Δεν επιτρέπεται να εκτελούνται εργασίες διαφορετικές, από αυτές που περιγράφονται εδώ.

Σε περίπτωση μη ενδεδειγμένης χρήσης, ακατάλληλου χειρισμού ή μη σωστής επισκευής, δεν αναλαμβάνεται καμία ευθύνη για τις ενδεχομένως προκύπτουσες ζημιές.

Σε περίπτωση μη χρήσης της συσκευής, αφήστε τον εύκαμπτο σωλήνα στη συσκευή, για να εμποδίσετε την ακούσια έξοδο της σκόνης. Στη συσκευή ASR 35 M ACP, ASR 35 H ACP κλείστε το άνοιγμα αναρρόφησης (13) με ένα πώμα (12) και συνδέστε μεταξύ τους τα άκρα του εύκαμπτου σωλήνα, για να μην εξέλθει η σκόνη.

Μη θέσετε τη συσκευή συμπεριλαμβανομένων και των εξαρτημάτων σε λειτουργία όταν:

- η συσκευή εμφανίζει εμφανείς ζημιές (ρωγμές/θραύσεις),
- το καλώδιο σύνδεσης στο δίκτυο του ρεύματος είναι ελαττωματικό ή εμφανίζει ρωγμές ή γήρανση,
- υπάρχει υποψία για ένα μη ορατό ελάττωμα (μετά από μια πτώση).

Μην κατευθύνετε το ακροφύσιο, τον εύκαμπτο ή σταθερό σωλήνα πάνω σε ανθρώπους ή ζώα.

 **ΠΡΟΕΙΔΟΠΟΙΗΣΗ** - Σε περίπτωση που εξέρχεται αφρός ή νερό απενεργοποιήστε αμέσως τη συσκευή. Αδειάστε το δοχείο και ενδεχομένως το πτυχωτό φίλτρο.

Μην ανεβαίνετε ή μην κάθεστε ποτέ πάνω στη συσκευή.

Τοποθετείτε το καλώδιο σύνδεσης και τον εύκαμπτο σωλήνα πάντοτε έτσι, ώστε να μην υπάρχει κανένας κίνδυνος σκοντάματος.

Μην τραβάτε το καλώδιο σύνδεσης πάνω από κοφτερές ακμές, μην τσακίζετε ή μη μαγκώνετε το καλώδιο σύνδεσης.

Όταν το καλώδιο σύνδεσης της συσκευής στο ρεύμα είναι χαλασμένο, πρέπει να αντικατασταθεί με ένα ιδιαίτερο καλώδιο σύνδεσης. Βλέπε στο κεφάλαιο Επισκευή.

Συνδέστε μόνο σε μια πρίζα με επαφή προστασίας (πρίζα σούκο).

Μη χρησιμοποιείτε κανένα χαλασμένο καλώδιο επέκτασης (μπαλαντέζα).

Μην τοποθετείτε και μην τραβάτε ποτέ το φισ με υγρά χέρια.

Για την αποσύνδεση τραβάτε μόνο το φισ, ποτέ το καλώδιο

ΠΡΟΕΙΔΟΠΟΙΗΣΗ - Η πρίζα στη συσκευή επιτρέπεται να χρησιμοποιείται μόνο για τους σκοπούς που καθορίζονται στις οδηγίες χρήσης.

Μην αφήνετε τη συσκευή χωρίς επιτήρηση. Σε περίπτωση μεγαλύτερης διακοπής της εργασίας, τραβήξτε το φισ από την πρίζα του ρεύματος.

Ο απορροφητήρας δεν επιτρέπεται να χρησιμοποιηθεί ή να φυλαχτεί στην ύπαιθρο κάτω από συνθήκες υγρασίας.

ΠΡΟΣΟΧΗ - Αυτή η συσκευή επιτρέπεται να φυλαχτεί μόνο σε εσωτερικούς χώρους.

Τα οξέα, η ακετόνη και οι διαλύτες μπορούν να διαβρώσουν τα εξαρτήματα της συσκευής.

 Πριν από κάθε συντήρηση, τον καθαρισμό της συσκευής και μετά από κάθε χρήση απενεργοποιήστε τη συσκευή και τραβήξτε το φισ από την πρίζα του ρεύματος.

Για τον καθαρισμό του απορροφητήρα δεν επιτρέπεται να χρησιμοποιηθεί καμία συσκευή εκτόξευσης ατμού και κανένα πλυντικό υψηλής πίεσης.

Το εσωτερικό του καλύμματος πρέπει να διατηρείται πάντοτε στεγνό.

Ανάπτυξη μικροβίων λόγω μη καθαρισμού για μεγαλύτερο χρονικό διάστημα, ειδικά σε περίπτωση χρήσης σε μονάδες επεξεργασίας τροφίμων: Καθαρίζετε και απολυμαίνετε τη συσκευή πάντοτε αμέσως μετά τη χρήση.

Μην ανοίγετε ποτέ τη συσκευή στο ύπαιθρο σε περίπτωση βροχής ή σε περίπτωση καταιγίδας.

Μη χρησιμοποιείτε τη συσκευή σε περίπτωση χαμηλών θερμοκρασιών στο ύπαιθρο.

Η συσκευή δεν επιτρέπεται να λειτουργεί σε επικίνδυνους για έκρηξη χώρους

Προσέξτε την ασφαλή στήριξη του απορροφητήρα.

Όταν ο αέρας εξαερισμού επιστρέφει στο χώρο, πρέπει να υπάρχει ένας επαρκής ρυθμός αλλαγής του αέρα L στο χώρο. Προσέξτε τις εθνικές διατάξεις.

Η πρίζα της συσκευής πρέπει να είναι στεγνή και να μην εκτίθεται στην υγρασία.

Μην συνδέετε επεκτάσεις καλωδίων μεταξύ απορροφητήρα και ηλεκτρικού εργαλείου.

Όταν κάνετε χρήση της πρίζας της συσκευής χρησιμοποιείτε τον απορροφητήρα σε στεγνό περιβάλλον.

 Προσοχή! Αυτή η συσκευή εμπεριέχει βλαβερή για την υγεία σκόνη. Οι διαδικασίες εκκένωσης και συντήρησης, συμπεριλαμβανομένης της απόσυρσης των δοχείων συλλογής της σκόνης, επιτρέπεται να πραγματοποιούνται μόνο από ειδικευμένα άτομα, τα οποία φέρουν αντιστοιχο εξοπλισμό προστασίας.

 Προειδοποίηση από γενικό κίνδυνο!

 Προσοχή! Μη χρησιμοποιείτε τη συσκευή χωρίς να έχετε διαβάσει τις οδηγίες χρήσης!

ΠΡΟΕΙΔΟΠΟΙΗΣΗ - Τα άτομα χειρισμού πρέπει να ενημερωθούν σχετικά με τη χρήση αυτών των απορροφητήρων.

Ειδικές υποδείξεις ασφαλείας για ASR 35 M ACP:

Προειδοποιητική πινακίδα για συσκευές της κατηγορίας σκόνης M:



Στις διαδικασίες εκκένωσης και συντήρησης προσέξτε τα εξής: Πριν τον άνοιγμα καθαρίστε τη συσκευή. Χρησιμοποιήστε μια μάσκα προστασίας από τη σκόνη. Αποφύγετε, να επιβαρυνθούν τα μη συμμετέχοντα άτομα με τη σκόνη. Φροντίστε για τοπικό υποχρεωτικό αερισμό με χρήση φίλτρων. Στη συνέχεια καθαρίστε το χώρο συντήρησης.

Μη λειτουργείτε τη συσκευή χωρίς πλήρες σύστημα φιλτραρίσματος. (Κασέτες φίλτρων και σάκος απόρριψης από πολυαιθυλένιο (PE)).

Από τον έλεγχο κατά EN 60335 μέρος 1 και 69 προέκυψε, ότι οι απαιτήσεις τεχνικής ασφαλείας αναφορικά με την ηλεκτρική ασφάλεια πληρούνται ακόμα και στην αναρρόφηση ενός μείγματος νερού-αέρα.

Ειδικές υποδείξεις ασφαλείας για ASR 35 H ACP:

Προειδοποιητική πινακίδα για συσκευές της κατηγορίας σκόνης H:



ΠΡΟΕΙΔΟΠΟΙΗΣΗ: Αυτή η συσκευή περιέχει βλαβερή για την υγεία σκόνη. Οι διαδικασίες εκκένωσης και συντήρησης,

συμπεριλαμβανομένης της απόσυρσης των δοχείων συλλογής της σκόνης, επιτρέπεται να πραγματοποιούνται μόνο από ειδικευμένα άτομα, τα οποία φέρουν αντίστοιχο εξοπλισμό προστασίας. Μη λειτουργείτε τη συσκευή χωρίς πλήρες σύστημα φιλτραρίσματος.

Στις διαδικασίες εκκένωσης και συντήρησης προσέξτε τα εξής: Πριν τον άνοιγμα καθαρίστε τη συσκευή. Χρησιμοποιήστε μια μάσκα προστασίας από τη σκόνη. Αποφύγετε, να επιβαρυνθούν τα μη συμμετέχοντα άτομα με τη σκόνη. Φροντίστε για τοπικό υποχρεωτικό αερισμό με χρήση φίλτρων. Στη συνέχεια καθαρίστε το χώρο συντήρησης.

Μη λειτουργείτε τη συσκευή χωρίς πλήρες σύστημα φιλτραρίσματος. (Κασέτες φίλτρων και σάκος απόρριψης από πολυαιθυλένιο (PE)).

Από τον έλεγχο κατά EN 60335 μέρος 1 και 69 προέκυψε, ότι οι απαιτήσεις τεχνικής ασφαλείας αναφορικά με την ηλεκτρική ασφάλεια πληρούνται ακόμα και στην αναρρόφηση ενός μείγματος νερού-αέρα.

ΠΡΟΕΙΔΟΠΟΙΗΣΗ - Μη χρησιμοποιείτε πάλι κασέτες φίλτρων μετά από την αφαίρεσή τους από το μηχάνημα.

Ειδικές υποδείξεις ασφαλείας για ASR 35 L ACP:

Προειδοποιητική πινακίδα για συσκευές της κατηγορίας σκόνης L:



Η συσκευή είναι κατάλληλη για την αναρρόφηση ελαφρώς βλαβερών για την υγεία υλικών. Η συσκευή δεν είναι κατάλληλη για τη μείωση της σκόνης ξύλου στον αέρα.

Οι σκόνες από υλικά, όπως μιογιά που περιέχει μόλυβδο, μερικά είδη ξύλου, ορυκτά και μέταλλα, μπορούν να είναι επιβλαβείς για την υγεία. Η επαφή ή η εισπνοή της σκόνης μπορεί να προκαλέσει αντιδράσεις και/ή αναπνευστικά νοσήματα στα πλησίον ευρισκόμενα άτομα. Ορισμένες σκόνες, όπως σκόνη δρυός ή οξιάς ισχύουν ως καρκινογόνες, ιδιαίτερα σε συνδυασμό με πρόσθετα υλικά επεξεργασίας ξύλου (χρωμικό υλικό, υλικό προστασίας ξύλου).

5. Επισκόπηση

Βλέπε σελίδα 3.

- 1 Ρυθμιστής ισχύος αναρρόφησης *
- 2 Περιστροφικός διακόπτης On/Off/Αυτόματα/ACP
- 3 Ένδειξη ελέγχου ογκομετρικής ροής
- 4 Πρίζα για ηλεκτρικό εργαλείο
- 5 Περιστροφικός διακόπτης για την επιλογή της διαμέτρου του σωλήνα αναρρόφησης *
- 6 Σάκος απόρριψης από πολυαιθυλένιο (PE) *
- 7 Φιλτρόσακος κετσέ *
- 8 Στήριγμα καλωδίου (ανοίξτε το προς τα πίσω και αναρτήστε πάνω το καλώδιο σύνδεσης στο δίκτυο του ρεύματος)
- 9 Επάνω μέρος
- 10 Πλευρικό κούμπωμα ασφαλείας
- 11 Δοχείο
- 12 Πώμα (μόνο για ASR 35 M ACP, ASR 35 H ACP) *
- 13 Άνοιγμα αναρρόφησης

el ΕΛΛΗΝΙΚΑ

- 14 Σύρτης (για το άνοιγμα του καλύμματος για την αλλαγή της κασέτας φίλτρου)
- 15 Κουμπί ασφάλισης
- 16 Φίλτρο προστασίας του κινητήρα
- 17 Κασέτες φίλτρου (κατά IFA C)

* Ανάλογα τον εξοπλισμό/δεν συμπεριλαμβάνεται στα υλικά παράδοσης

6. Θέση σε λειτουργία

 Πριν τη θέση σε λειτουργία ελέγξτε αν η τάση και η συχνότητα που αναφέρονται στην πινακίδα τύπου ταυτίζονται με τα στοιχεία του ηλεκτρικού σας δικτύου.

6.1 Στερέωση πώματος (μόνο στο ASR 35 M ACP, ASR 35 H ACP)

Αναρτήστε την αλυσίδα του πώματος (12) στην τρύπα του ανοίγματος αναρρόφησης (13).

6.2 Τοποθέτηση του φιλτρώσκαου από κετσέ

 Επιτρέπεται σε συσκευές της κατηγορίας σκόνης L και M (για απόρριψη με μικρό σχηματισμό σκόνης).

Συνιστούμε τη χρήση σάκων φίλτρων από κετσέ:

- Σε περιπτώσεις χρήσης κατά τις οποίες δημιουργούνται σωματίδια (π.χ. Κατά τη λειανση ή την απόξεση επιφανειών με χρώμα ή βερνίκι, κατά την αναρρόφηση σύνθετων εργασιών διάτρησης με μικρές διαμέτρους < 10 mm κλπ.).
- Κατά τη χρήση εργαλείων όπως π.χ. Μηχανές φρεζαρίσματος, μηχανήματα πλανίσματος, μικροί λειαντήρες κλπ.

Κατά τη χρήση χαρτίων σάκων φίλτρων και σάκων φίλτρων από κετσέ το σύστημα καθαρισμού φίλτρου παραμένει εκτός λειτουργίας.

Απενεργοποιήστε τη συσκευή, τραβήξτε το φιν από την πρίζα του ρεύματος, ανοίξτε τα πλευρικά κουμπώματα ασφαλείας (10). Αφαιρέστε το επάνω μέρος (9) από το δοχείο (11).

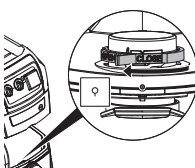
 Περιστροφή του κόκκινου περιστρεφόμενου ρυθμιστή (στο εσωτερικό του ανοίγματος αναρρόφησης) μέχρι το τέρμα: Το κείμενο "CLOSE" δείχνει προς τα επάνω, προς την ένδειξη ▲.

Πιάστε το φιλτρώσκαο από κετσέ από τη φλάντζα και οδηγήστε τον με το άνοιγμά του, πρώτα πάνω από τη μύτη ασφάλισης στο κάτω μέρος του ανοίγματος αναρρόφησης, μετά περάστε τον μέχρι τέρμα πάνω στο άνοιγμα αναρρόφησης. Τοποθετήστε το επάνω μέρος ξανά πάνω στο δοχείο και κλείστε τα πλευρικά κουμπώματα ασφαλείας.

6.3 Τοποθέτηση του σάκου απόρριψης από πολυαιθυλένιο (PE)

 Υποχρεωτικό σε συσκευές της κατηγορίας σκόνης H (για απόρριψη με μικρό σχηματισμό σκόνης). Επιτρέπεται σε συσκευές της κατηγορίας σκόνης L και M.

Συνιστούμε τη χρήση σάκων απόρριψης PE στις εξής περιπτώσεις:

- Σε χρήσεις κατά τις οποίες δημιουργούνται μεγάλες ποσότητες σωματιδίων (π.χ. κατά την απόξεση επιφανειών με κονίαμα, τη λείανση ή την απόξεση στρωμάτων ασβεστοκονιάματος κλπ.).
- Σε χρήσεις μηχανημάτων όπως π.χ. Φρέζες καθαρισμού, λειαντήρες καθαρισμού, λειαντήρες ξηρής λειτουργίας, μηχανήματα αυλακώσεων κλπ.

Σε περίπτωση χρήσης σάκου απόρριψης PE πρέπει να ενεργοποιηθεί τον καθαρισμό φίλτρου για τα εκάστοτε υλικά (βλέπε σύσταση) (λειτουργία AR / IR).

Απενεργοποιήστε τη συσκευή, τραβήξτε το φιν από την πρίζα του ρεύματος, ανοίξτε τα πλευρικά κουμπώματα ασφαλείας (10). Αφαιρέστε το επάνω μέρος (9) από το δοχείο (11).

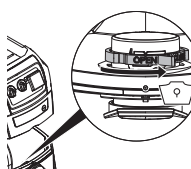
 Περιστροφή του κόκκινου περιστρεφόμενου ρυθμιστή (στο εσωτερικό του ανοίγματος αναρρόφησης) μέχρι το τέρμα: Το κείμενο "OPEN" δείχνει προς τα επάνω, προς την ένδειξη ▲.

Πιάστε το σάκο απόρριψης από πολυαιθυλένιο (PE) (6) από τη φλάντζα και οδηγήστε τον με το άνοιγμά του, πρώτα πάνω από τη μύτη ασφάλισης στο κάτω μέρος του ανοίγματος αναρρόφησης, μετά περάστε τον μέχρι τέρμα πάνω στο άνοιγμα αναρρόφησης.

Απλώστε το σάκο απόρριψης από πολυαιθυλένιο (PE) (6) ομοιόμορφα στον πάτο του κάδου. Θέστε την άκρη του σάκου απόρριψης από πολυαιθυλένιο (PE) πάνω από το περιθώριο του δοχείου έτσι, ώστε ο σάκος απόρριψης από πολυαιθυλένιο (PE) να σφίγγεται ολόγυρα από το τοποθετούμενο επάνω μέρος (5).

7. Η συσκευή

7.1 Ενεργοποίηση/Απενεργοποίηση, αυτόματη λειτουργία, ACP

Επιλέξτε τον επιθυμητό τρόπο λειτουργίας στο Διακόπτη (2):

Θέση "0":

- OFF • Ο απορροφητήρας είναι απενεργοποιημένος

Θέση "I":

- ON • Ο απορροφητήρας είναι ενεργοποιημένος
- Το ACP είναι απενεργοποιημένο

Θέση "IR":

-  Ο απορροφητήρας είναι ενεργοποιημένος
- Το ACP είναι ενεργοποιημένο

Θέση "AR":

-  Ενεργοποίηση/Απενεργοποίηση: Ο απορροφητήρας ενεργοποιείται ή απενεργοποιείται από ένα ηλεκτρικό εργαλείο, που είναι συνδεδεμένο στην πρίζα (4). (Υπόδειξη: Μετά την απενεργοποίηση του ηλεκτρικού εργαλείου εξακολουθεί να λειτουργεί ο απορροφητήρας για περίπου 10 δευτερόλεπτα. Έτσι αποφεύγεται η παραμονή της σκόνη στον εύκαμπο σωλήνα.)
- Το ACP είναι ενεργοποιημένο

* **ACP** (Αυτόματη λειτουργία δόνησης): αυτόματος καθαρισμός του φίλτρου κατά την ενεργοποίηση και όταν επιτυγχθεί μια ορισμένη τιμή κενού. Για μόνιμα καθαρά φίλτρα χωρίς διακοπή εργασίας.

7.2 Πρίζα (4)

 Η πρίζα του ρεύματος (4) προβλέπεται μόνο για τη σύνδεση ενός ηλεκτρικού εργαλείου.

 Η μέγιστη επιτρεπτή κατανάλωση ρεύματος (από τον απορροφητήρα και το συνδεδεμένο εργαλείο) δεν επιτρέπεται να υπερβεί το άθροισμα της τιμής I_{max} (βλέπε στον πίνακα, σελίδα 2)).

 Προσοχή! Το ηλεκτρικό εργαλείο πρέπει κατά τη σύνδεση να είναι απενεργοποιημένο. Η πρίζα σε περίπτωση συνδεδεμένου φως βρίσκεται πάντοτε υπό τάση, ανεξάρτητα από τη θέση του διακόπτη.

Όταν ο διακόπτης (2) βρίσκεται στη θέση "0", μπορεί η πρίζα να χρησιμοποιηθεί ως μπαλαντζά (π.χ. για κάποιο φως).

Όταν ο διακόπτης (2) βρίσκεται στη θέση "AR", ο απορροφητήρας ενεργοποιείται ή απενεργοποιείται από ένα ηλεκτρικό εργαλείο, που είναι συνδεδεμένο στην πρίζα (4).

7.3 Ρυθμιστής ισχύος αναρρόφησης (μόνο ASR 35 L ACP)

Με το ρυθμιστή της ισχύος αναρρόφησης (1) μπορείτε να προσαρμόσετε συνεχώς τον αριθμό των στροφών του κινητήρα και έτσι την αναρροφητική ικανότητα στις συνθήκες εργασίας.

7.4 Ένδειξη ελέγχου ογκομετρικής ροής

Σε περίπτωση γεμάτου δοχείου και/ή φραξίματος στον εύκαμπο σωλήνα αναρρόφησης ανάβει η ένδειξη ελέγχου ογκομετρικής ροής (3). Στη συσκευή ASR 35 M ACP και ASR 35 H ACP ηχεί επιπλέον ένα ηχητικό σήμα.

7.5 Περιτροφικός διακόπτης για τη ρύθμιση της διαμέτρου του εύκαμπτου σωλήνα**αναρρόφησης (μόνο ASR 35 M ACP, ASR 35 H ACP)**

Ρυθμίστε στον περιστροφικό διακόπτη (5) τη διάμετρο του τοποθετημένου εύκαμπτου σωλήνα αναρρόφησης.

Όταν ο διακόπτης (2) βρίσκεται στη θέση "AR" ή στη θέση "IR", επιτρείνεται η ογκομετρική ροή.

Σε περίπτωση που η τιμή της ογκομετρικής ροής πέσει κάτω ενός ορισμένου ορίου, τότε οι κασέτες των φίλτρων (17) δονούνται αυτόματα, χωρίς να μειωθεί η αναρροφητική ικανότητα. Εάν παρόλ' αυτά η τιμή παραμείνει κάτω του ορίου, ανάβει η ένδειξη ελέγχου ογκομετρικής ροής και σε περίπτωση που ο διακόπτης βρίσκεται στη θέση "AR" ηχεί επιπλέον ένα ηχητικό σήμα, ως υπόδειξη, ότι το δοχείο πρέπει να αδειάσει ή ο φίλτροσάκος κετσέ (7) ή ο σάκος απόρριψης από πολυαιθυλένιο (PE) (6) πρέπει να αντικατασταθεί.

Ø 35 mm => 70 m³/h
Ø 27 mm => 41 m³/h
Ø 19 mm => 20 m³/h

Υπόδειξη: Υπόδειξη: Σε περίπτωση μιας διαμέτρου του εύκαμπτου σωλήνα αναρρόφησης από 19 mm ή μικρότερη και δυσμενών συνθηκών ροής στον εύκαμπο σωλήνα αναρρόφησης μπορεί υπό ορισμένες προϋποθέσεις να αναβοσβήνει η ένδειξη ελέγχου ογκομετρικής ροής (3) και να ηχεί το ηχητικό σήμα, παρόλο που ο φίλτροσάκος κετσέ δεν πρέπει ακόμα να αδειάσει. Σε αυτή την περίπτωση, τοποθετήστε τον εύκαμπο σωλήνα ευθεία και καθαρίστε τον.

Υπόδειξη: Όταν είναι απαραίτητο, λόγω ενός συγκροτήματος που δημιουργεί σκόνη (π.χ. μικρή διάμετρος του καναλιού αναρρόφησης στο συγκρότημα που δημιουργεί τη σκόνη, αλλά μεγάλη διάμετρος του εύκαμπτου σωλήνα αναρρόφησης) να θέσετε τον περιστροφικό διακόπτη (5) σε μια μικρότερη τιμή, τότε δεν εξασφαλίζεται επαρκής μεταφορά της σκόνης στον εύκαμπο σωλήνα αναρρόφησης. Μετά από κάθε κύκλο εργασίας πρέπει να αφαιρέσει τον εύκαμπο σωλήνα αναρρόφησης από το συγκρότημα που δημιουργεί τη σκόνη, για να τον καθαρίζετε.

8. Χρήση**8.1 Στεγνή αναρρόφηση**

Αναρροφάτε μόνο με στεγνό φίλτρο, συσκευή και εξαρτήματα. Στην υγρή κατάσταση μπορεί να κολλήσει η σκόνη και να σχηματίσει κρούστα.

Χρησιμοποιείτε το φίλτροσάκο από κετσέ (7) ή το σάκο απόρριψης από πολυαιθυλένιο (PE) (6) πάντοτε μαζί με τις κασέτες φίλτρων (17).

8.2 Υγρή αναρρόφηση

 Μη λειτουργείτε τη συσκευή ποτέ χωρίς τοποθετημένες τις κασέτες των φίλτρων (17). Η συσκευή μπορεί να καταστραφεί. Εκτός αυτού μπορεί να εξέλθει και νερό.

Ο φίλτροσάκος κετσέ (7) ή ο σάκος απόρριψης από πολυαιθυλένιο (PE) (6) μπορούν να χρησιμοποιηθούν. Οι κασέτες φίλτρων (17) είναι κατάλληλες για την υγρή αναρρόφηση.

Πριν την υγρή αναρρόφηση απομακρύνετε το στεγνό αναρροφούμενο υλικό. Έτσι αποφεύγεται μια μεγάλη ρύπανση και δημιουργία κρούστας.

Ο ενσωματωμένος αισθητήρας νερού απενεργοποιεί τον κινητήρα σε περίπτωση γεμάτου δοχείου. Αδειάστε τη συσκευή. Όταν η συσκευή δεν απενεργοποιηθεί, εξακολουθεί να παραμένει ενεργή η προστασία από αθέλητη επανεκκίνηση. Μόνο μετά την απενεργοποίηση και την εκ νέου ενεργοποίηση είναι η συσκευή ξανά σε ετοιμότητα λειτουργίας.

Μετά την απενεργοποίηση μπορεί να επιστρέψει λίγο νερό από τον εύκαμπτο σωλήνα.

Πριν το άδειασμα αφαιρέστε πρώτα τον εύκαμπτο σωλήνα αναρρόφησης από το υγρό.

Για τη συνέχιση της λειτουργίας με στεγνή αναρρόφηση τοποθετήστε στεγνό φίλτρο. Σε περίπτωση συχνής αλλαγής μεταξύ στεγνής και υγρής αναρρόφησης συνιστούμε τη χρήση ενός δεύτερου (ανταλλακτικού) φίλτρου (κατά προτίμηση κασέτες φίλτρων από πολυεστέρα). Αφήστε το φίλτρο, το δοχείο και τα εξαρτήματα να στεγνώσουν, για να μην παραμείνει κολλημένη η σκόνη στα υγρά μέρη.

8.3 Υποδείξεις ειδικά για ASR 35 M ACP, ASR 35 H ACP

Χρήση ως βιομηχανικός απορροφητήρας σκόνης (IS):

Θέστε το διακόπτη (2) στη θέση "AR".

Ρυθμίστε τον περιστροφικό διακόπτη (5) στη \varnothing 35 mm.

Σε περίπτωση που η τιμή πέσει κάτω του ορίου της τιμής ογκομετρικής ροής, ανάβει η ένδειξη ελέγχου ογκομετρικής ροής, ως υπόδειξη, ότι το δοχείο πρέπει να αδειάσει ή ο φιλτράσκακος κετσέ (7) ή ο σάκος απόρριψης από πολυαιθυλένιο (PE) (6) πρέπει να αντικατασταθεί.

Χρήση ως συλλέκτης σκόνης (ENT):

Ο συλλέκτης σκόνης επιτρέπεται να είναι συνδεδεμένος με μια μόνο πηγή σκόνης.

Θέστε το διακόπτη (2) στη θέση "AR".

Ρυθμίστε στον περιστροφικό διακόπτη (5) τη διάμετρο του τοποθετημένου εύκαμπτου σωλήνα αναρρόφησης. Για λεπτομερείς πληροφορίες βλέπε στο κεφάλαιο 7.5.

Συνδέστε το απενεργοποιημένο ηλεκτρικό εργαλείο στην πρίζα (4). Βλέπε στο κεφάλαιο 7.2.

Σε περίπτωση που η τιμή της ογκομετρικής ροής πέσει κάτω ενός ορισμένου ορίου, τότε οι κασέτες των φίλτρων (17) δονούνται αυτόματα, χωρίς να μειωθεί η αναρροφητική ικανότητα. Εάν παρόλ' αυτά η τιμή παραμένει κάτω του ορίου, ανάβει η ένδειξη ελέγχου ογκομετρικής ροής και ηχεί επιπλέον ένα ηχητικό σήμα, ως υπόδειξη, ότι το δοχείο πρέπει να αδειάσει ή ο φιλτράσκακος κετσέ (7) ή ο σάκος απόρριψης από πολυαιθυλένιο (PE) (6) πρέπει να αντικατασταθεί.

8.4 Μεταφορά

Στη συσκευή ASR 35 L ACP αφήστε τον εύκαμπτο σωλήνα στη συσκευή, για να εμποδίσετε την ακούσια έξοδο της σκόνης.

Στο ASR 35 M ACP, ASR 35 H ACP: Κλείστε το άνοιγμα αναρρόφησης (13) με ένα πώμα (12) και συνδέστε μεταξύ τους τα άκρα του εύκαμπτου σωλήνα, για να μην εξέλθει η σκόνη.

Θέστε τον εύκαμπτο σωλήνα αναρρόφησης γύρω από τον απορροφητήρα.

Τοποθετήστε τα εξαρτήματα σε κατάλληλες πλαστικές σακούλες και κλείστε τις.

Αναρτήστε το καλώδιο σύνδεσης στο δίκτυο του ρεύματος στο στήριγμα του καλωδίου (8).

Το επάνω μέρος (9) πρέπει να είναι καλά συνδεδεμένο με το δοχείο (11) - ελέγξτε, ότι τα πλευρικά κουμπώματα ασφαλείας (10) είναι κλειστά.

9. Καθαρισμός

9.1 Γενικές υποδείξεις καθαρισμού

Καθαρίστε το δοχείο και τα εξαρτήματα με νερό. Σκουπίστε το επάνω μέρος (9) με υγρό πανί.

Προσοχή! Αυτή η συσκευή εμπεριέχει βλαβερή για την υγεία σκόνη. Οι διαδικασίες εκκένωσης και συντήρησης, συμπεριλαμβανομένης της απόσυρσης των δοχείων συλλογής της σκόνης, επιτρέπεται να πραγματοποιούνται μόνο από ειδικευμένα άτομα, τα οποία φέρουν αντίστοιχο εξοπλισμό προστασίας.

Άδειασμα του δοχείου

 Επιτρέπεται μόνο σε περίπτωση σκόνης με οριακές τιμές επαγγελματικής έκθεσης > $1\text{mg}/\text{m}^3$ (ASR 35 L ACP)

- Τραβήξτε από την πρίζα το φως σύνδεσης στο δίκτυο.
- Ανοίξτε τα πλευρικά κουμπώματα ασφαλείας (10). Αφαιρέστε το επάνω μέρος (9) από το δοχείο (11).
- Αναποδογυρίστε το δοχείο.

Απορρίψτε το φιλτράσκακο κετσέ (απόρριψη με μικρό σχηματισμό σκόνης)

- Τραβήξτε από την πρίζα το φως σύνδεσης στο δίκτυο.
- Φορέστε προστατευτική μάσκα.
- Ανοίξτε τα πλευρικά κουμπώματα ασφαλείας (10). Αφαιρέστε το επάνω μέρος (9) από το δοχείο (11).
- Τραβήξτε έξω προσεκτικά το φιλτράσκακο από κετσέ (7) από το άνοιγμα αναρρόφησης (13) προς τα πίσω. Κλείστε τη φλάντζα του φιλτράσκακου κετσέ, αναδιπλώνοντας το καπάκι.
- Αποσύρετε το υλικό αναρρόφησης σύμφωνα με τις νομικές διατάξεις.
- Τοποθετήστε νέο φιλτράσκακο κετσέ (βλέπε στο κεφάλαιο 6.2).

Απορρίψτε το σάκο απόρριψης από πολυαιθυλένιο (απόρριψη με μικρό σχηματισμό σκόνης)

- Τοποθετήστε το φως (ρευματολήπτη) στην πρίζα.
- Ενεργοποίηση απορροφητήρα και δόνηση φίλτρου: Θέστε το διακόπτη (2) στη θέση "IR".
- Απενεργοποίηση απορροφητήρα: Θέστε το διακόπτη (2) στη θέση „0“.

- Φορέστε προστατευτική μάσκα.
- ASR 35 M ACP, ASR 35 H ACP: Αφαιρέστε τον εύκαμπο σωλήνα αναρρόφησης, κλείστε το άνοιγμα αναρρόφησης (13) με το πώμα (12).
- Ανοίξτε τα πλευρικά κουμπώματα ασφαλείας (10). Αφαιρέστε το επάνω μέρος (9) από το δοχείο (11). Πριν την απενεργοποίηση του επάνω μέρους θέστε το διακόπτη (2) στη θέση "I", για να αναρροφηθεί η τυχόν πίπτουσα σκόνη.
- Τραβήξτε έξω προσεκτικά το σάκο απόρριψης από πολυαιθυλένιο (PE) (6) από το άνοιγμα αναρρόφησης (13) προς τα πίσω. Κλείστε τη φλάντζα του σάκου απόρριψης από πολυαιθυλένιο (PE), αναδιπλώνοντας το καπάκι.
- Αποσύρετε το υλικό αναρρόφησης σύμφωνα με τις νομικές διατάξεις.
- Τοποθετήστε νέο σάκο απόρριψης από πολυαιθυλένιο (PE) (βλέπε στο κεφάλαιο 6.3).

9.2 Ειδικές οδηγίες καθαρισμού για ASR 35 M ACP, ASR 35 H ACP

Στις συσκευές της κατηγορίας M / H πρέπει το εξωτερικό της συσκευής να καθαρίζεται με μεθόδους αναρρόφησης της σκόνης και να σκουπίζεται καθαρά ή να στεγανοποιείται με στεγανοποιητικά υλικά, προτού αφαιρεθεί από την επικίνδυνη περιοχή. Όλα τα μέρη της συσκευής πρέπει να θεωρούνται ως μολυσμένα, όταν αφαιρεθούν από την επικίνδυνη περιοχή, και πρέπει να λάβουν χώρα κατάλληλες ενέργειες, προκειμένου να αποφευχθεί μια κατανομή της σκόνης. Κατά την εκτέλεση των εργασιών συντήρησης ή επισκευής πρέπει όλα τα μολυσμένα αντικείμενα, τα οποία δεν μπορούν να καθαριστούν ικανοποιητικά, να αποσύρονται. Αυτά τα αντικείμενα πρέπει να αποσύρονται σε στεγανές σακούλες σύμφωνα με τις ισχύουσες διατάξεις για την απόσυρση τέτοιων απορριμμάτων.

10. Συντήρηση

10.1 Γενικές υποδείξεις

 Πριν από κάθε συντήρηση, απενεργοποιήστε τη συσκευή και τραβήξτε το φιν από την πρίζα του ρεύματος. Ασφαλίστε έναντι ακούσιας επανατοποθέτησης.

 Καθαρίστε τη συσκευή (βλέπε στο κεφάλαιο 9.).

Για τη συντήρηση από το χρήστη πρέπει ο απορροφητήρας να αποσυναρμολογηθεί, να καθαριστεί και να συντηρηθεί, στο βαθμό που είναι δυνατόν, χωρίς να προκύψει ένα κίνδυνος για το προσωπικό συντήρησης και για άλλα άτομα.

Μέτρα προφύλαξης

Τα κατάλληλα μέτρα προφύλαξης περιλαμβάνουν τον καθαρισμό πριν την αποσυναρμολόγηση, τη λήψη μέριμνας για τον υποχρεωτικό αερισμό με χρήση φίλτρων στον τόπο που θα αποσυναρμολογηθεί ο απορροφητήρας, τον καθαρισμό του χώρου συντήρησης και τον κατάλληλο προσωπικό εξοπλισμό προστασίας.

10.2 Μείωση της αναρροφητικής ικανότητας

Σε περίπτωση μείωσης της αναρροφητικής ικανότητας εκτελέστε τα ακόλουθα μέτρα:

1. Καθαρίστε τις κασέτες των φίλτρων, ενεργοποιώντας τον ηλεκτρομαγνητικό δονητή (θέστε το διακόπτη (2) στη θέση "IR").
2. Αδειάστε το δοχείο ή αντικαταστήστε το φίλτροσάκο από κετόε (7) ή το σάκο απόρριψης από πολυαιθυλένιο (PE) (6).
3. Αντικαταστήστε τις κασέτες των φίλτρων (17).

10.3 Αντικατάσταση των κασετών των φίλτρων (17)

Δονήστε τις κασέτες των φίλτρων (17) πριν την αλλαγή φίλτρου ακόμα μία φορά, ενεργοποιώντας τον ηλεκτρομαγνητικό δονητή (θέστε το διακόπτη (2) στη θέση "IR").

Με ένα κέρμα ή παρόμοιο αντικείμενο γυρίστε το κουμπί ασφάλισης (15) στο σύρτη (14) κατά 90° ενάντια στη φορά των δεικτών του ρολογιού και πιέστε το σύρτη (14) προς τα πίσω. Ανοίξτε το κάλυμμα και αφαιρέστε τις κασέτες των φίλτρων (17) προς τα επάνω. Κλείστε αμέσως τις κασέτες των φίλτρων που αφαιρέσατε σε μια στεγανή από τη σκόνη πλαστική σακούλα και απορρίψτε τις, όπως ορίζει ο νόμος. Τοποθετήστε τις νέες κασέτες φίλτρων, προσέχοντας την καθαρή και σταθερή προσαρμογή των φίλτρων.

10.4 Φίλτρο προστασίας του κινητήρα

Ελέγχετε τακτικά το φίλτρο προστασίας του κινητήρα. Σε περίπτωση που το φίλτρο προστασίας του κινητήρα (16) είναι λερωμένο, σημαίνει ελαττωματικές κασέτες φίλτρων (17):

- Αντικαταστήστε τις κασέτες των φίλτρων (17).
- Αντικαταστήστε το φίλτρο προστασίας του κινητήρα (16) ή πλύντε το κάτω από τρεχούμενο νερό, στεγνώστε το και τοποθετήστε το ξανά στη θέση του.

10.5 Αισθητήρας νερού

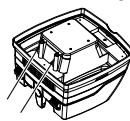

ΠΡΟΣΟΧΗ - Καθαρίζετε τακτικά τον αισθητήρα νερού και ελέγχετε τον αισθητήρα για τυχόν ένδειξη ζημιάς.

10.6 Τεχνικός έλεγχος στο ASR 35 M ACP, ASR 35 H ACP

Το λιγότερο μια φορά το χρόνο πρέπει να διενεργείται από τον κατασκευαστή ή από ένα εκπαιδευμένο για αυτό το σκοπό άτομο ένας τεχνικός έλεγχος σχετικά με τη σκόνη, π.χ. πρέπει να ελέγχεται τυχόν ζημιά του φίλτρου, η στεγανότητα της συσκευής και η λειτουργία της διάταξης ελέγχου.

Για τη συντήρηση από το χρήστη πρέπει ο απορροφητήρας να αποσυναρμολογηθεί, να καθαριστεί και να συντηρηθεί, στο βαθμό που είναι δυνατόν, χωρίς να προκύψει ένα κίνδυνος για το προσωπικό συντήρησης και για άλλα άτομα.

Μέτρα προφύλαξης

Τα κατάλληλα μέτρα προφύλαξης περιλαμβάνουν τον καθαρισμό πριν την αποσυναρμολόγηση, τη

el ΕΛΛΗΝΙΚΑ

λήψη μέριμνας για τον υποχρεωτικό αερισμό με χρήση φίλτρων στον τόπο που θα αποσυναρμολογηθεί ο απορροφητήρας, τον καθαρισμό του χώρου συντήρησης και τον κατάλληλο προσωπικό εξοπλισμό προστασίας.

Κατά την εκτέλεση των εργασιών συντήρησης ή επισκευής πρέπει όλα τα μολυσμένα αντικείμενα, τα οποία δεν μπορούν να καθαριστούν ικανοποιητικά, να αποσύρονται. Αυτά τα αντικείμενα πρέπει να αποσύρονται σε στεγανές σακούλες σύμφωνα με τις ισχύουσες διατάξεις για την απόσυρση τέτοιων απορριμμάτων.

ΣΗΜΕΙΩΣΗ: Επιπλέον πρέπει σε απορροφητήρες της κατηγορίας H να ελέγχεται η αποτελεσματικότητα του απορροφητήρα κάθε χρόνο.

11. Επιδιόρθωση βλαβών

Όταν ανάψει η ένδειξη ελέγχου ογκομετρικής ροής (3) ή ηχησει ένα ηχητικό σήμα (μόνο στο ASR 35 M ACP, ASR 35 H ACP), αυτό είναι μια υποδείξη, ότι ο φίλτροσάκος κετσέ πρέπει να αδειάσει.

Μείωση της αναρροφητικής ικανότητας:

Προσέξτε τις υποδείξεις στο κεφάλαιο Καθαρισμός.

- Κασέτες φίλτρων (17) λερωμένες; - καθαρίστε τις.
- Φίλτροσάκος από κετσέ (7) γεμάτος; - αντικαταστήστε τον.
- Σάκος απόρριψης από πολυαιθυλένιο (PE) (6) γεμάτος; - αντικαταστήστε τον.
- Δοχείο (11) γεμάτο; - αδειάστε το.
- Φίλτρο προστασίας του κινητήρα (16) στομωμένο; - Βλέπε στο κεφάλαιο 10..
- Ακροφύσιο, σωλήνες ή εύκαμπτος σωλήνας φραγμένα; - καθαρίστε τα.

H συσκευή δεν ξεκινά:

- Είναι το φως στην πρίζα;
- Είναι το δίκτυο εκτός τάσης;
- Είναι το ηλεκτρικό καλώδιο εντάξει;
- Είναι το κάλυμμα της συσκευής σωστά κλεισμένο;
- Ο αισθητήρας νερού απενεργοποίησε τη συσκευή; - Αδειάστε το δοχείο, θέστε τη συσκευή εκτός λειτουργίας και ξανά σε λειτουργία.
- Είναι ο διακόπτης (2) στη θέση "AR"; - Θέστε το διακόπτη στη θέση "I" ή "IR". Βλέπε στο κεφάλαιο 7.1.
- Ο απορροφητήρας δεν ενεργοποιείται ή δεν απενεργοποιείται από ένα ηλεκτρικό εργαλείο, παρόλο που ο διακόπτης (2) βρίσκεται στη θέση "AR". - Συνδέστε το ηλεκτρικό εργαλείο στην πρίζα (4).

Σκόνη στο δοχείο με τοποθετημένο φίλτροσάκο κετσέ:

- Λάθος θέση του περιστρεφόμενου σύρτη. Βλέπε στο κεφάλαιο 6.2.

Αναρρόφηση του σάκου απόρριψης από

πολυαιθυλένιο (PE) στις κασέτες φίλτρων (17):

- Λάθος θέση του περιστρεφόμενου σύρτη. Βλέπε στο κεφάλαιο 6.3.

Αναρρόφηση του σάκου απόρριψης από πολυαιθυλένιο (PE) στις κασέτες φίλτρων (17):

- Λάθος θέση του περιστρεφόμενου σύρτη. Βλέπε στο κεφάλαιο 6.3.

 **Μην προβείτε σε καμία τροποποίηση στη συσκευή. Απευθυνθείτε σε ένα εξουσιοδοτημένο συνεργείο ή σε ένα τμήμα εξυπηρέτησης πελατών της Metabo (βλέπε στο κεφάλαιο 13. Επισκευή)**

12. Πρόσθετος εξοπλισμός

Χρησιμοποιείτε μόνο γνήσιο πρόσθετο εξοπλισμό της Metabo.

Εάν χρειάζεστε εξαρτήματα, απευθυνθείτε παρακάτω με στον αντιπρόσωπό σας.

Βλέπε στη σελίδα 6.

- 18 Φίλτροσάκος κετσέ (για συσκευές της κατηγορίας L και M)
5 τεμάχια = 1 σετ
- 19 Σάκος απόρριψης από πολυαιθυλένιο (PE) (για συσκευές της κατηγορίας L, M και H)
5 τεμάχια = 1 σετ
- 20 Κασέτες φίλτρων από χαρτί (για συσκευές της κατηγορίας L και M)
2 τεμάχια = 1 σετ
- 21 Κασέτες φίλτρων από πολυεστέρα (για συσκευές της κατηγορίας L και M)
2 τεμάχια = 1 σετ
- 22 Νανοκασέτες φίλτρων από πολυεστέρα (για συσκευές της κατηγορίας L και M)
2 τεμάχια = 1 σετ
- 23 HEPA-Κασέτες φίλτρων (για συσκευές της κατηγορίας H)
2 τεμάχια = 1 σετ
- 24 Φίλτρο προστασίας του κινητήρα (1 τεμάχιο), πρέπει να παραγγελθούν 2 τεμάχια.
- 25 Λαβή οδήγησης
- 26 Κλιπ καλωδίου (10 τεμάχια)
- 27 Εύκαμπτος σωλήνας αναρρόφησης
- 28 Σωλήνες αναρρόφησης (2 τεμάχια)
- 29 Ενδιάμεσο τεμάχιο
- 30 Στόμιο αναρρόφησης
- 31 Πέλαμα δαπέδου (μεταλλική κατασκευή)
- 32 Πέλαμα γενικής χρήσης
- 33 Βούρτσα γενικής χρήσης
- 34 Βούρτσα για ταπεταρίες επίπλων
- 35 Στόμιο αναρρόφησης αρμών
- 36 Λαστιχένιο στόμιο
- 37 Σετ πέλατος δαπέδου (με ένθετο εξάρτημα δαπέδου και ένθετο εξάρτημα για υγρή αναρρόφηση)
- 38 Στόμιο πολλαπλής χρήσης
- 39 Σετ αναρρόφησης ηλεκτρικών εργαλείων
- 40 Εύκαμπτος σωλήνας αναρρόφησης
- 41 Εύκαμπτος σωλήνας αναρρόφησης (αντιστατικός)

42 Ενδιάμεσο τεμάχιο

13. Επισκευή

Οι επισκευές στις συσκευές επιτρέπεται να διενεργούνται μόνον από ηλεκτροτεχνίτες!

Χρησιμοποιείτε μόνο γνήσια ανταλλακτικά Metabo.

Για ηλεκτρικά εργαλεία Metabo που έχουν ανάγκη επισκευής απευθυνθείτε στην αντίστοιχη αντιπροσωπεία της Metabo. Διευθύνσεις βλέπε www.metabo.com.

Τους καταλόγους ανταλλακτικών μπορείτε να τους κατεβάσετε στη διεύθυνση www.metabo.com.

14. Προστασία περιβάλλοντος

Οι συσκευασίες της Metabo είναι 100% ανακυκλώσιμες.

Οι άχρηστες συσκευές και εξαρτήματα περιέχουν μεγάλες ποσότητες πολύτιμων πρώτων υλών και συνθετικών υλικών, που μπορούν να υποβληθούν επίσης σε ανακύκλωση.

Αυτές οι οδηγίες χρήσης είναι τυπωμένες σε χαρτί που δεν έχει επεξεργαστεί με χλώριο.



Μόνο για χώρες της ΕΕ: Μην πετάτε τα ηλεκτρικά εργαλεία στον κάδο οικιακών απορριμμάτων! Σύμφωνα με την Ευρωπαϊκή Οδηγία 2002/96/ΕΚ περί ηλεκτρικών και ηλεκτρονικών συσκευών και την ενσωμάτωσή της στο εθνικό δίκαιο, οι παλιές συσκευές πρέπει να συλλέγονται ξεχωριστά και να επιστρέφονται για ανακύκλωση με τρόπο φιλικό προς το περιβάλλον.

15. Τεχνικά στοιχεία

Διευκρινίσεις σχετικά με τα στοιχεία στη σελίδα 2.

Διατηρούμε το δικαίωμα για αλλαγές, που εξυπηρετούν την τεχνική πρόοδο.

K	= Κατηγορίας σκόνης. Σύμφωνα με το πρότυπο EN 60335-2-69.
A	= Εξωτερικές διαστάσεις
U	= Τάση δικτύου
F	= Συχνότητα δικτύου
A	= Κατανάλωση ηλεκτρικού ρεύματος
N	= Καλώδιο σύνδεσης στο δίκτυο του ρεύματος
P ₁	= Ονομαστική απορροφούμενη ισχύς
A _F	= Επιφάνεια φίλτρου (2 κασέτες φίλτρων)
p _{U1}	= Μέγιστη υποπίεση (στον εύκαμπτο σωλήνα)
p _{U2}	= Μέγιστη υποπίεση (στο φυσητήρα)
V _{l/s1}	= Μέγιστη ογκομετρική ροή (στον εύκαμπτο σωλήνα)
V _{l/s2}	= Μέγιστη ογκομετρική ροή (στο φυσητήρα)
D _{max1}	= Μέγιστη ροή αέρα (στον εύκαμπτο σωλήνα)
D _{max2}	= Μέγιστη ροή αέρα (στον ανεμιστήρα)
V	= Μέγιστη χωρητικότητα δοχείου

m = Βάρος (χωρίς καλώδιο σύνδεσης στο ρεύμα)

Τυπικές ηχητικές στάθμες A (IEC 60335-2-69):

L_{pA} = Στάθμη ηχητικής πίεσης

L_{WA} = Στάθμη ηχητικής ισχύος

Κατά την εργασία μπορεί να υπάρξει υπέρβαση της στάθμης θορύβου των 80 dB(A).



Φοράτε ωτοασπίδες!

Οι τιμές μετρήθηκαν σύμφωνα με το πρότυπο EN 60704.

~ Εναλλασσόμενο ρεύμα

Τα αναφερόμενα τεχνικά στοιχεία εννοούνται με ανοχές (σύμφωνα με τις εκάστοτε ισχύουσες τεχνικές προδιαγραφές).

Eredeti használati utasítás

1. Megfelelőségi nyilatkozat

Kizárólagos felelősségünk tudatában kijelentjük: Ezek az elszívó berendezések/portalanító berendezések – típus és sorozatszám alapján történő azonosítással *1) – megfelelnek az irányelvek *2) és szabványok *3) összes idevonatkozó rendelkezéseinek. A Műszaki dokumentációt *4) lásd a 3. oldalon.

2. Rendeltetészerű használat

ASR 35 L ACP:

LA porszívó alkalmas por és szilárd testek (üvegtörlemék, tű, stb.) illetve a könnyen gyulladó és éghető folyadékok kivételével minden folyadék, továbbá 60°C feletti hőmérsékletű anyagok felszívására.

A porszívó a száraz, nem gyúlékony porok, nem gyúlékony folyadékok, faporok és 1 mg/m³ munkahelyi határértéket meghaladó veszélyes porok elszívására használható.

ASR 35 M ACP:

MA porszívó alkalmas az EN 60335-2-69 szabvány szerinti M porosztályba tartozó, egészségre ártalmas porok elszívására.

A porszívó a száraz, nem gyúlékony porok, nem gyúlékony folyadékok, faporok és 0,1 mg/m³ munkahelyi határértéket elérő vagy meghaladó veszélyes porok elszívására használható.

A munkahelyi határértékek és a rákkeltő anyagok felsorolása a munkahelyi határértékek listájában található, illetve az országos szakmai egyesületektől és intézetektől szerezhető be.

A portechnikai vizsgálat eredménye csak száraz por el- és felszívására vonatkozik.

A porszívó a következő alkalmazásokra használható:

- a) Ipari porszívó (IS) lerakódott por felszívásához.
- b) Portalanító (ENT) az anyagfeldolgozó gépek által létrehozott szálló por felszívásához.

A porszívó alkalmas az ipari alkalmazáshoz szükséges nagy igénybevételre pl. kézműiparban, szerelésnél, építőiparban, iparban, műhelyekben, festők, gipszmunkások, asztalosok, fafeldolgozó üzemek esetében. Megfelel az EN 60335-2-69 szabványoknak.

ASR 35 H ACP:

HA porszívó alkalmas az EN 60335-2-69 szabvány szerinti H porosztályba tartozó, egészségre ártalmas porok elszívására.

A porszívó a száraz, nem gyúlékony porok, rákkeltő vagy betegséget okozó részecskék, valamint nem gyúlékony folyadékok, faporok és 0,1 mg/m³ munkahelyi határértéket el nem érő az egészséget veszélyeztető porok elszívására használható.

A munkahelyi határértékek és a rákkeltő anyagok felsorolása a munkahelyi határértékek listájában található, illetve az országos szakmai egyesületektől és intézetektől szerezhető be.

A portechnikai vizsgálat eredménye csak száraz por el- és felszívására vonatkozik.

A porszívó a következő alkalmazásokra használható:

- a) Ipari porszívó (IS) lerakódott por felszívásához.
- b) Portalanító (ENT) az anyagfeldolgozó gépek által létrehozott szálló por felszívásához.

A porszívó alkalmas az ipari alkalmazáshoz szükséges nagy igénybevételre pl. kézműiparban, szerelésnél, építőiparban, iparban, műhelyekben, festők, gipszmunkások, asztalosok, fafeldolgozó üzemek esetében. Megfelel az EN 60335-2-69 szabványoknak.

ASR 35 L ACP, ASR 35 M ACP és ASR 35 H ACP:

A berendezést korlátozott fizikai, szenzorikus vagy szellemi képességű, illetve kellő tapasztalattal/ ismeretekkel nem rendelkező személyek nem használhatják. Kivételt képez, ha egy biztonságért felelős személy felügyeletet biztosít számukra, vagy oktatásban részesítette őket a berendezés használatára vonatkozóan.

Vegye figyelembe az országra jellemző előírásokat, valamint a nyersanyaggyártó adatait.

A termék ipari használatra készült.

Tilos azbeszttartalmú porok felszívása.

Éghető porok felszívása tilos.

Éghető vagy robbanékony oldószerek, oldószerekkel átitatott anyagok, robbanásveszélyes porok, folyadékok, pl. benzin, olaj, alkohol, hígítók, illetve 60°C-nál magasabb hőmérsékletű anyagok felszívása tilos. Ellenkező esetben robbanás- és égésveszély áll fenn! A készüléket gyúlékony gázok és anyagok közelében használni tilos.

A nem rendeltetészerű használat során keletkezett károkért a felhasználó felel.

Az általános balesetmegelőzési előírásokat és a mellékelt biztonsági utasításokat figyelembe kell venni.

3. Általános biztonsági utasítások



A készülék használata előtt figyelmesen és teljes egészében olvassa el a mellékelt biztonsági és használati útmutatót. Őrizze meg a mellékelt műszaki

leírásokat, és csak ezekkel együtt adja tovább másnak a készüléket.

 Használat előtt a felhasználót el kell látni a készülék használatára és azokra az anyagokra vonatkozó információkkal, utasításokkal és képzésekkel, amelyekre a készülék alkalmazható, ideértve a felfogott anyag kezelésére vonatkozó biztonságos eljárás ismertetését is.

4. Különleges biztonsági utasítások

 Saját testi épsége és a készülék védelme érdekében tartsa be az ezzel a szimbólummal jelölt szövegrészekben foglaltakat!

Ne engedje meg, hogy gyerekek használják a készüléket.

Mindig figyelni kell arra, hogy a gyerekek ne játszhassanak a készülékkel.

Vigyázat! Csak a készülékhez mellékelte vagy a használati útmutatóban megadott tartozékok használhatók. Más tartozékok használata csökkentheti a biztonságot.

Az itt leírtaktól eltérő más munkák végzése tilos.

A nem rendeltetésszerű használatból, szakszerűtlen kezelésből vagy javításból eredő esetleges károkért a gyártó nem vállal felelősséget.

Ha nem használják a készülék, a tömlőt csatlakoztatva kell hagyni annak érdekében, hogy megakadályozzák a por nem kívánt kijutását. Az ASR 35 M ACP

és az ASR 35 H ACP berendezéseknél a szívónyílást (13) a záródugóval (12) le kell zárni, a tömlővégeket össze kell dugni annak érdekében, hogy ne léphessen ki por a készülékből.

Tilos üzembe helyezni a készüléket és a tartozékokat, ha:

- a készüléken felismerhető sérülés (repedés/törés) látható,
- a hálózati csatlakozóvezeték meghibásodott, vagy repedés illetve öregedés jeleit mutatja,
- láthatatlan hiba gyanúja áll fenn (leesés után).

A fűvókát, a tömlőt vagy a csövet tilos emberekre és állatokra irányítani.

 **FIGYELMEZTETÉS** - Hab vagy víz kilépése esetén azonnal kapcsolja ki a készüléket. Ürítse ki a tartályt és szükség esetén a redős szűrőt.

Soha ne mászon fel vagy üljön rá a készülékre.

A csatlakozóvezetékét és a tömlőt mindig úgy helyezze el, hogy ne okozzon botlásveszélyt.

A csatlakozóvezetékét ne húzza át éles peremek felett, ne törje meg vagy ne csípje be.

Ha a készülék csatlakozóvezetéke megsérül, azonnal ki kell cserélni egy különleges csatlakozóvezetékre. Lásd a Javítás fejezetet.

Csak védőérintkezővel rendelkező dugaszoló aljzatra csatlakoztatható.

Sérült hosszabbító vezeték használata tilos.

Soha ne dugja be vagy húzza ki a hálózati csatlakozót nedves kézzel.

Csak a hálózati csatlakozónál fogva húzza ki a készüléket, ne a vezetékénél.

FIGYELMEZTETÉS - A készüléken található csatlakozóaljzat csak a használati útmutatóban leírt célra használható.

A készüléket tilos felügyelet nélkül hagyni. A munka hosszabb megszakítása esetén húzza ki a hálózati csatlakozót.

Az elszívó berendezés nem használható vagy tárolható a szabadban nedves körülmények között.

VIGYÁZAT - A gépet csak beltérben szabad tárolni.

Savak, aceton és oldószerek maró hatással lehetnek a készülék alkotórészeire.

 **Karbantartás és a gép tisztítása** előtt, illetve minden használat után kapcsolja ki a készüléket és húzza ki a hálózati csatlakozót.

Ne használjon gőzborotvát vagy nagynyomású tisztító készüléket az elszívó berendezés tisztítására.

Tartsa mindig szárazon a fedél belsejét.

Amennyiben hosszabb időn át nem végzik el a készülék tisztítását, különösen élelmiszerfeldolgozó iparban való használat esetén, fennáll a csíráképződés veszélye: Használat után mindig azonnal tisztítsa ki és fertőtlenítsen a készüléket.

Soha ne nyissa fel a készüléket szabadban esőben vagy viharban.

Alacsony hőmérséklet esetén ne használja a készüléket szabadban.

Ne használja a készüléket robbanásveszélyes helyiségben.



Ügyeljen arra, hogy az elszívó berendezést biztonságos helyre állítsa fel.

Amennyiben a távozó levegő a helyiségbe tér vissza, elegendő L légcserét kell biztosítani. Vegye figyelembe az országos előírásokat.

Tartsa szárazon a készülék csatlakozó aljzatát és ne tegye ki azt nedvességnek.

Ne használjon hosszabbító vezetéket a porszívó és az elektromos szerszám között.

A készülék csatlakozó aljzatának alkalmazása során a porszívót száraz környezetben kell használni.

 **Vigyázat! A készülék**  **egészségkárosító port** tartalmaz. A kiürítést és a karbantartást, a porgyűjtő tartály eltávolítását is beleértve, csak megfelelő védőfelszerelést viselő szakemberek végezhetik el.

 **Vigyázat, általános veszély!**

 **Vigyázat! Ne használja a** készüléket a használati utasítás elolvasása nélkül!

FIGYELMEZTETÉS - A kezelőszemélyzetet megfelelően kell tájékoztatni az elszívó berendezés használatáról.

Az ASR 35 M ACP készülékre vonatkozó különleges biztonsági tudnivalók:

Figyelmeztető tábla M porosztályú gépekhez:



Kiürítés és karbantartás folyamán vegye figyelembe:

Tisztítsa meg a készüléket felnyitás előtt. Viseljen porvédő maszkot. Ügyeljen arra, hogy a műveletben részt nem vevő személyeket ne érje porterhelés. Gondoskodjon helyi szűrésű kényszerszellőztetésről. Utána tisztítsa meg a karbantartási területet.

Ne használja a készüléket a teljes szűrőrendszer nélkül. (Szűrőkazetták és PE eldobható tasak).

Az EN 60335 szabvány 1. és 69. része szerinti vizsgálat szerint a víz-levegő keverék felszívására vonatkozó elektromos biztonságra megszabott biztonságtechnikai követelmények teljesülnek.

Az ASR 35 H ACP készülékre vonatkozó különleges biztonsági tudnivalók:

Figyelmeztető tábla H porosztályú gépekhez:

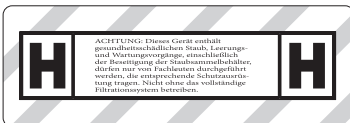

Vigyázat: A készülék egészségkárosító port tartalmaz. A kiürítést és a karbantartást, a porgyűjtő tartály eltávolítását is

beleértve, csak megfelelő védőfelszerelést viselő szakemberek végezhetik el. Ne használja a készüléket a teljes szűrőrendszer nélkül.

Kiürítés és karbantartás folyamán vegye figyelembe:

Tisztítsa meg a készüléket felnyitás előtt. Viseljen porvédő maszkot. Ügyeljen arra, hogy a műveletben részt nem vevő személyeket ne érje porterhelés. Gondoskodjon helyi szűrésű kényszerszellőztetésről. Utána tisztítsa meg a karbantartási területet.

Ne használja a készüléket a teljes szűrőrendszer nélkül. (Szűrőkazetták és PE eldobható tasak).

Az EN 60335 szabvány 1. és 69. része szerinti vizsgálat szerint a víz-levegő keverék felszívására vonatkozó elektromos biztonságra megszabott biztonságtechnikai követelmények teljesülnek.

FIGYELMEZTETÉS - A szűrőkazettákat a gépből való kivétel után már nem lehet használni.

Az ASR 35 L ACP készülékre vonatkozó különleges biztonsági tudnivalók:

Figyelmeztető tábla L porosztályú gépekhez:



A készülék alkalmas enyhén egészségkárosító anyagok felszívására. A készülék nem alkalmas a belélegzésre szolgáló

levegő faporszint-tartalmának csökkentésére.

Egyes anyagok, mint pl. ólomtartalmú festékek, egyes fafajták, ásványok és fémek pora egészségkárosító lehet. Ezen porok érintése vagy belégzése allergikus reakciókat válthat ki, és/vagy a felhasználó vagy a közelben tartózkodó személyek légúti megbetegedéseit okozhatja. Bizonyos porok, mint pl. a tölgy vagy a bükk pora rákkeltőnek minősülnek, különösen a faanyagok kezelésére szolgáló adalékanyagokkal (kromátokkal, favédő szerekkel) együtt.

5. Áttekintés

Lásd a 3. oldalt.

- 1 Szívóteljesítmény-szabályozó *
- 2 Be / Ki / Automata / ACP forgókapcsoló
- 3 Térfogatáram-ellenőrző kijelző
- 4 Csatlakozóaljzat elektromos szerszámhoz
- 5 Forgókapcsoló az elszívó tömlő átmérőjének kiválasztásához *
- 6 PE eldobható tasak
- 7 Gyapjú szűrőtasak *
- 8 Kábeltartó (hátrahajtás után erre kell felakasztani a hálózati csatlakozóvezetékét)
- 9 Felső rész
- 10 Reteszelő zár
- 11 Tartály
- 12 Záródugó (csak az ASR 35 M ACP, ASR 35 H ACP esetén) *
- 13 Szívónyílás
- 14 Retesz (a fedél nyitásához szűrőkazetta-csere esetén)
- 15 Reteszelő gomb
- 16 Motorvédő szűrő
- 17 Szűrőkazetta (IFA C szerinti)

* felszereltségtől függő / nem része a szállítási terjedelemnek

6. Üzembe helyezés

! Az üzembe helyezés előtt ellenőrizze, hogy a szerszám típusabláján megadott hálózati feszültség és frekvencia megfelel-e az Ön által használt hálózat adatainak.

6.1 A záródugó rögzítése (csak az ASR 35 M ACP, ASR 35 H ACP esetén)

A záródugó láncát (12) a szívónyílás furatába (13) beakasztani

6.2 A pamut szűrőtasak behelyezése

! Megengedett az L és M porosztályba tartozó készülékek esetén (a porszegény eltávolításhoz).

Javasoljuk fátolszövet szűrőzsákok használatát a következőknél:

- Az olyan alkalmazások esetén, ahol kis mennyiségű finom por keletkezik (pl. festék- és lakkbevonatok fel és lecsiszolásakor, rövid, < 10 mm-es átmérőjű fűrő munkálatok leszívásakor, stb.).
- Olyan gépek, mint pl. felsőmarók, gyalugépek, kis csiszológépek, stb. alkalmazásakor.

Egy fátolszövet/papír szűrőzsák használatakor a szűrőtisztítás nem működik.

Kapcsolja ki a készüléket, húzza ki a hálózati csatlakozót, nyissa ki a reteszelő zárat (10). Vegye le a felső részt (9) a tartályról (11).

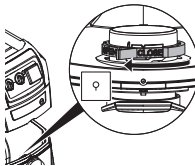

Forgassa el a piros elforgatható toló gombot (a szívónyílás belsejében) ütközésig: a „CLOSE” felirat felfelé néz a ▲ jelzés felé.

Illessze a viies szűrőtasakot a peremhez és nyílásánál fogva vezesse át először a szívónyílás alsó részén levő reteszelő orr felett, majd tolja fel ütközésig a szívónyílásra. Helyezze vissza a felső részt a tartályra és zárja a reteszelő zárat.

6.3 A PE eldobható tasak behelyezése

! Mindenképpen szükséges az H porosztályba tartozó készülékek esetén (a porszegény eltávolításhoz). Megengedett az L és M porosztályba tartozó készülékek esetén.

Javasoljuk PE hulladékzsák használatát a következőknél:

- Az olyan alkalmazásoknál, ahol nagyobb mennyiségű finom por keletkezik (pl. vakolt felületek lemarásakor, esztrich felületek fel- és lecsiszolásakor, stb.).
- Az olyan gépek használata esetén, mint pl.: felújító marók, felújító csiszolók, gipszkartoncsiszolók, falhoronymarók, stb.

Egy PE hulladékzsák alkalmazásakor a szűrőtisztítást a megfelelő anyagoknál (lásd a javaslatot) be kell kapcsolni (AR / IR funkció).

Kapcsolja ki a készüléket, húzza ki a hálózati csatlakozót, nyissa ki a reteszelő zárat (10). Vegye le a felső részt (9) a tartályról (11).

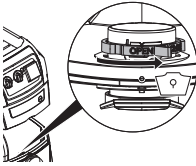

Forgassa el a piros elforgatható toló gombot (a szívónyílás belsejében) ütközésig: az „OPEN” felirat felfelé néz a ▲ jelzés felé.

Illessze a PE eldobható tasakot (6) a peremhez és nyílásánál fogva vezesse át először a szívónyílás alsó részén levő reteszelőt onr felett, majd tolja fel ütközésig a szívónyílásra.

Egyenletesen húzza szét a PE eldobható tasakot (6) a tartály alján. Helyezze a PE eldobható tasak széleit a tartály széle fölé úgy, hogy a PE eldobható tasakot a felhelyezett felső rész (5) körkörösén rögzítse.

7. A készülék

7.1 Be-/kikapcsolás, automatika, ACP

Válassza ki a kívánt üzemmódot a **kapcsoló (2)** segítségével:

„0” állás:

-  • Az elszívó berendezést kikapcsolták



OFF

„I” állás:

-  • Az elszívó berendezést bekapcsolták
-  • Az ACP*-t kikapcsolták

ON

„IR” állás:

-  • Az elszívó berendezést bekapcsolták
-  • Az ACP*-t bekapcsolták

ON + 

„AR” állás:

-  • Be-/kikapcsoló automatika: Az elszívó berendezést egy a csatlakozóaljzathoz (4) csatlakoztatott elektromos

szerszámmal kapcsolják be, ill. ki. (Megjegyzés: az elektromos szerszám kikapcsolása után az elszívó berendezés kb. 10 másodpercig tovább működik. Ezzel megakadályozzák, hogy por maradjon a tömlőben.)

- Az ACP*-t bekapcsolták

* **ACP** (Automatikus rázófunkció): automatikus szűrőtisztítás bekapcsoláskor és egy adott vákuumérték elérésekor. Az állandóan tiszta szűrő munkamegszakítás nélküli biztosítása érdekében.

7.2 Csatlakozóaljzat (4)

 A csatlakozóaljzatot (4) csak elektromos szerszám csatlakoztatására tervezték.

 A maximálisan megengedett áramfelvétel (az elszívó berendezés és a csatlakoztatott készülék esetében) együttesen nem haladhatja meg az I_{max} értékét (lásd táblázat, 2. oldal).

 Vigyázat! Az elektromos szerszámnak a csatlakoztatáskor kikapcsolt állapotban kell lennie. A csatlakozóaljzat a bedugott hálózati csatlakozó mellett a kapcsoló állásától függetlenül mindig feszültség alatt áll.

Ha a kapcsoló (2) „0” álláson áll, a csatlakozóaljzat hosszabbító vezetéként használható (pl. lámpákhoz).

A kapcsoló (2) „AR” állásában az elszívó berendezést a csatlakozóaljzathoz (4) csatlakoztatott elektromos szerszám kapcsolja be ill. ki.

7.3 Szívóteljesítmény-szabályozó (csak az ASR 35 L ACP esetén)

A szívóteljesítmény-szabályozóval (1) szabályozható a motor fordulatszáma és így a szívóteljesítmény fokozatmentesen a munkafeltételekhez igazítható.

7.4 Térfogatáram ellenőrző kijelző

Tele tartály vagy a szívótömlő eltömődése esetén világít a térfogatáram ellenőrző kijelző (3). Az ASR 35 M ACP és az ASR 35 H ACP esetében egy kiegészítő hangjelzés is hallható.

7.5 Forgókapcsoló a szívótömlő átmérőjének beállításához (csak az ASR 35 M ACP, ASR 35 H ACP esetén)

Állítsa be a forgókapcsolón (5) a csatlakoztatott szívótömlő átmérőjét.

A kapcsoló (2) „AR” vagy „IR” állásában felügyelik a térfogatáramot.

Egy adott térfogatáram-érték alatt automatikusan megtörténik a szűrőkazetták (17) lerázása a szívóteljesítmény csökkenése nélkül. Ha az érték ennek ellenére még mindig a határ alatt marad, világítani kezd a térfogatáram ellenőrző kijelző, és „AR” kapcsolóállás mellett kiegészítő hangjelzés is hallható. Ezek arra hívják fel a figyelmet, hogy ki kell üríteni a tartályt, ill. ki kell cserélni a gypajú szűrőtasakot (7) vagy a PE eldobható tasakot (6).
 $\varnothing 35 \text{ mm} \Rightarrow 70 \text{ m}^3/\text{h}$
 $\varnothing 27 \text{ mm} \Rightarrow 41 \text{ m}^3/\text{h}$
 $\varnothing 19 \text{ mm} \Rightarrow 20 \text{ m}^3/\text{h}$

Megjegyzés: 19 mm-es vagy kisebb szívótömlő-átmérő és kedvezőtlen áramlási feltételek mellett bizonyos körülmények között előfordulhat, hogy villog a térfogatáram-ellenőrző kijelző (3) és megszólal a figyelmeztető hang, holott a gypajú szűrőtasakot még nem kell kiüríteni. Ilyen esetben fektesse le egyenesen és tisztítsa ki a tömlőt.

Megjegyzés: Amennyiben szükséges, a porforrás miatt (pl. a porforrás szívócsatornájának átmérője kicsi, de a szívótömlő átmérője nagy), a forgó kapcsolót (5) kisebb értékre kell állítani, nem biztosított a megfelelő portovábbítás a szítótömlőben. A szívótömlőt minden munkafolyamat után le kell venni a porforrásról, hogy azt át lehessen szívni.

8. Használat

8.1 Száraz szívás

A szívást csak száraz szűrővel, készülékkel és tartozékokkal végezze. Nedves állapotban a por rátapadhat és megkérgeződhet.

A pamut szűrőtasakot (7) vagy a PE eldobható tasakot (6) mindig szűrőkazettával (17) együtt kell használni.

8.2 Nedves szívás

 A készüléket tilos behelyezett szűrőkazetták (17) nélkül üzemeltetni. A készülék megrongálódhat. Ezenfelül vízkilépés is lehetséges.

Gyapjú szűrőtasak (7) vagy a PE eldobható tasak (6) használható. A szűrőkazetták (17) nedves szívásra alkalmasak.

Nedves szívás előtt a száraz szívott anyagot el kell távolítani. Ez megakadályozza az erős szennyeződést és a kérégesedést.

A beépített vízerzékelő tele tartálynál kikapcsolja a motort. Ürítse ki a készüléket. Ha a készüléket nem kapcsolják ki, az újraindítás elleni védelem hatásos marad. A készülék csak kikapcsolás és újrabekapcsolás után némi válik ismét üzemkésszé.

Kikapcsolás után némi víz folyhat vissza a tömlőből.

A kiürítés előtt először vegye ki a szívótömlőt a folyadékából.

Az arra következő száraz szívás előtt helyezzen be száraz szűrőt. A száraz és nedves szívás gyakori cseréjekor javasolt egy második (csere-) szűrő (leginkább poliészter szűrőkazetta) használata. A szűrőt, a tartályt és a tartozékokat szárítsa meg, hogy a por ne rakódhasson le a nedves részekre.

8.3 Megjegyzések kifejezetten az ASR 35 M ACP, ASR 35 H ACP esetén

Alkalmazás ipari porszívóként (IS):

Állítsa a kapcsolót (2) „AR” állásba.

Állítsa a forgó kapcsolót (5) Ø 35 mm értékre.

A térfogatáram-érték alatt világít a térfogatáram-ellenőrző kijelző, ami arra hívja fel a figyelmet, hogy ki kell üríteni a tartályt, ill. ki kell cserélni a gyapjú szűrőtasakot (7) vagy a PE eldobható tasakot (6).

Alkalmazás portalanítóként (ENT):

A portalanító csak egyetlen porforrással kapcsolható össze.

Állítsa a kapcsolót (2) „AR” állásba.

Állítsa be a forgókapcsolón (5) a csatlakoztatott szívótömlő átmérőjét. A részletes információkat a 7.5. fejezet tartalmazza.

Csatlakoztassa a kikapcsolt elektromos szerszámot a csatlakozóaljzathoz (4). Lásd a 7.2. fejezetet.

Egy adott térfogatáram-érték alatt automatikusan megtörténik a szűrőkazetták (17) lerázása a szívóteljesítmény csökkenése nélkül. Ha az érték ennek ellenére még mindig a határ alatt marad, világítani kezd a térfogatáram-ellenőrző kijelző, és megszólal egy kiegészítő hangjelzés arra figyelmeztetve, hogy ki kell üríteni a tartályt, ill. ki kell cserélni a gyapjuszűrőtasakot (7) vagy a PE eldobható tasakot (6).

8.4 Szállítás

Az ASR 35 L ACP esetében a por nem kívánt kijutásának megakadályozása érdekében a készüléken kell hagyni a tömlőt.

Az ASR 35 M ACP, ASR 35 H ACP esetén: A szívónyílást (13) a záródugóval (12) le kell zárni, a tömlővégeket össze kell dugni annak érdekében, hogy ne lépjen ki por a készülékből.

Helyezze a szívótömlőt az elszívó berendezés köré.

Tegye a tartozékokat alkalmas műanyag tasakba és zárja le azt.

Akassza fel a hálózati csatlakozóvezetékét a kábeltartóra (8).

A felső résznek (9) szorosan csatlakoznia kell a tartályhoz (11) - ellenőrizze, hogy a reteszelő zárok (10) zárnak-e.

9. Tisztítás

9.1 Általános tisztítási tudnivalók

A tartályt és a tartozékokat tisztítsa meg vízzel. A felső részt (9) törölje le egy nedves kendővel.

Vigyázat! A készülék egészségkárosító port tartalmaz. A kiürítést és a karbantartást, a porgyűjtő tartály eltávolítását is beleértve, csak megfelelő védőfelszerelést viselő szakemberek végezhetik el.

A tartály kiürítése

 Csak > 1mg/m³ munkahelyi határértékkel rendelkező porok esetében engedélyezett (ASR 35 L ACP)

- Húzza ki a hálózati csatlakozót.
- Nyissa fel a reteszelő zárokat (10). Vegye le a felső részt (9) a tartályról (11).
- Billentse ki a tartályt.

A gyapjú szűrőtasak eltávolítása (porszegény eltávolítás)

- Húzza ki a hálózati csatlakozót.
- Vegyen fel szájjvédőt.
- Nyissa fel a reteszelő zárokat (10). Vegye le a felső részt (9) a tartályról (11).
- Húzza le óvatosan hátrafelé a gyapjú szűrőtasakot (7) a szívónyílásról (13). A fedelet átbillentve zárja le a gyapjú szűrőtasak peremét.
- Távolítsa el a szívott anyagot a törvényes előírásoknak megfelelően.
- Helyezzen be új gyapjú szűrőtasakot (lásd a 6.2. fejezetben).

A PE eldobható tasak eltávolítása (pormentes eltávolítás)

- Csatlakoztassa a hálózati csatlakozót.
- Kapcsolja be az elszívó berendezést és rázza le a szűrőt: Állítsa a kapcsolót (2) „IR” állásba.
- A motor kikapcsolása: Állítsa a kapcsolót (2) „0” állásba.
- Vegyen fel szájjvédőt.
- ASR 35 M ACP, ASR 35 H ACP: Távolítsa el a szívótömlőt, zárja el a szívónyílást (13) záródugókkal (12).
- Nyissa fel a reteszelő zárokat (10). Vegye le a felső részt (9) a tartályról (11). A felső rész

lehelyezése előtt állítsa a kapcsolót (2) „I” állásba az esetleg lehulló por felszívásához.

- Húzza le óvatosan hátrafelé a PE eldobható tasakot (6) a szívónyílásról (13). A fedelet átbillentve zárja a PE eldobható tasak peremét.
- Távolítsa el a szívott anyagot a törvényes előírásoknak megfelelően.
- Helyezzen be új PE eldobható tasakot (lásd a 6.3. fejezetben).

9.2 Speciális tisztítási tudnivalók a ASR 35 M ACP, ASR 35 H ACP esetén

Az M / H osztályú gépek esetében a gép külsőjét porszívóval meg kell tisztítani és tisztára kell törölni, vagy a veszélyes területről való kihozatal előtt tömítőanyaggal kell kezelni. A veszélyes területről kihozott minden géprész szennyezettnek kell tekinteni és megfelelő intézkedésekkel meg kell akadályozni a por szétterjedését. A karbantartási vagy javítási munkáknál az összes olyan szennyezett tárgyat, amelyet nem lehetett kielégítően megtisztítani, el kell távolítani. Az ilyen tárgyakat nem áteresztő tasakokban az ilyen hulladék eltávolítására vonatkozó érvényes előírásoknak megfelelően el kell távolítani.

10. Karbantartás

10.1 Általános tudnivalók



Minden karbantartás előtt kapcsolja ki a készüléket és húzza ki a hálózati csatlakozót. Biztosítsa nem kívánt csatlakoztatás ellen.



Tisztítsa meg a készüléket (lásd a 9. fejezet).

A felhasználó által végzett karbantartásnál szét kell szerelni az elszívó berendezést, meg kell azt tisztítani és el kell végezni a karbantartást, amennyire az a karbantartó személyzet és mások veszélyeztetése nélkül lehetséges.

Az elővigyázatosságra vonatkozó intézkedések

Az elővigyázatosságra vonatkozó megfelelő intézkedések magukba foglalják a szétszerelés előtti tisztítást, a porszívó berendezés helyén a szűrt kényszerszellőzés biztosítását, a karbantartási terület tisztítását és az megfelelő személyi védőfelszerelést.

10.2 A szívóteljesítmény csökkenése

A szívóteljesítmény csökkenése esetén végezze el a következőket:

1. Tisztítsa meg a szűrőkazettákat az elektromágneses rázószerkezet bekapcsolásával (állítsa a kapcsolót (2) „IR” állásba).
2. Űrítse ki a tartályt vagy cserélje ki a gyapjú szűrőtasakot (7), ill. a PE eldobható tasakot (6).
3. Cserélje ki a szűrőkazettákat (17).

10.3 A szűrőkazetták (17) cseréje

A szűrőcsere előtt még egyszer rázassa le a szűrőkazettákat (17) az elektromágneses rázóberendezés bekapcsolásával (állítsa a kapcsolót (2) „IR” állásba).

Pénzérmével vagy más hasonló tárggyal fordítsa el a reteszelőfejet (15) a reteszen (14) 90°-kal az óramutató járásával ellentétes irányba és nyomja hátra a reteszt (14). Hajtsa fel a fedelet és vegye ki felfelé a szűrőkazettákat (17). A kivett szűrőkazettákat tegye azonnal porzáró műanyag tasakba és távolítsa el azokat előírás szerint. Helyezze be az új szűrőkazettákat, ennek során figyeljen a szűrők tiszta és szoros illeszkedésére.

10.4 Motorvédő szűrő

Rendszeresen ellenőrizze a motorvédő szűrőt. Amennyiben a motorvédő szűrő (16) szennyezett, az a szűrőkazetták (17) hibájára utal:

- Cserélje ki a szűrőkazettákat (17).
- Cserélje ki a motorvédő szűrőt (16), ill. folyóvízzel mossa azt ki, szárítsa meg és helyezze vissza.

10.5 Vízérzékelő

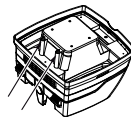

FIGYELEM - Rendszeresen tisztítsa meg a vízérzékelőt, figyeljen a sérülésre utaló jelekre.

10.6 Az ASR 35 M ACP, ASR 35 H ACP műszaki ellenőrzése:

Legalább évente egyszer a gyártónak vagy egy képzésben részesült személynek portechnikai ellenőrzést kell végeznie pl. a szűrő sérülése, a berendezésre tömítettség és a ellenőrző berendezés működésére tekintettel.

A felhasználó által végzett karbantartásnál szét kell szerelni az elszívó berendezést, meg kell azt tisztítani és el kell végezni a karbantartást, amennyire az a karbantartó személyzet és mások veszélyeztetése nélkül lehetséges.

Az elővigyázatosságra vonatkozó intézkedések

Az elővigyázatosságra vonatkozó megfelelő intézkedések magukba foglalják a szétszerelés előtti tisztítást, a porszívó berendezés helyén a szűrt kényszerszellőzés biztosítását, a karbantartási terület tisztítását és az megfelelő személyi védőfelszerelést.

A karbantartási vagy javítási munkáknál az összes olyan szennyezett tárgyat, amelyet nem lehetett kielégítően megtisztítani, el kell távolítani. Az ilyen tárgyakat nem áteresztő tasakokban az ilyen hulladék eltávolítására vonatkozó érvényes előírásoknak megfelelően el kell távolítani.

MEGJEGYZÉS: Ezt kiegészítően a H osztályba tartozó elszívó berendezéseknél évente ellenőrizni kell az elszívó berendezés hatékonyságát.

11. Hibaelhárítás

Ha világít a térfogatáram-ellenőrző kijelző (3) vagy megszólal egy hangjelzés (csak az ASR 35 M ACP, ASR 35 H ACP esetében), az arra utal, hogy ki kell üríteni a gyapjú szűrőtasakot.

A szívóteljesítmény csökkenése:

Az erre vonatkozó tudnivalók a Tisztítás c. fejezetben találhatóak.

- Elszennyeződtek a szűrőkazetták (17)? - tisztítsa ki.
- Megtelt a gyapjú szűrőtasak (7)? - cserélje ki.
- Tele a PE eldobható tasak (6)? - cserélje ki.
- Megtelt a tartály (11)? - ürítse ki.
- Eltömődött a motorvédő szűrő (16)? - lásd a 10. fejezetet.
- Eltömődött a fej, valamelyik cső vagy tömlő?- tisztítsa ki.

A készülék nem indul:

- Csatlakoztatták a csatlakozót az csatlakozó aljzatba?
- Van feszültség a hálózatban?
- Rendben van a hálózati vezeték?
- Megfelelően zárt a készülék fedele?
- Nem kapcsolt ki a vízérzékelő? - Ürítse ki a tartályt; kapcsolja ki majd ismét be a készüléket.
- A kapcsoló (2) „AR” állásban van? - Állítsa „I” vagy „IR” állásba. Lásd a 7.1. fejezetet.
- Az elszívó berendezést nem kapcsolja be ill. ki az elektromos szerszám, holott a kapcsoló (2) „AR” állásban van. - Csatlakoztassa az elektromos szerszámot a csatlakozóaljzathoz (4).

Por van a tartályban behelyezett gyapjú szűrőtasak mellett:

- Nem megfelelő a forgókapcsoló pozíciója. Lásd a 6.2. fejezetet.

A PE eldobható tasak rászívódik a szűrőkazettákra (17):

- Nem megfelelő a forgókapcsoló pozíciója. Lásd a 6.3. fejezetet.

A PE eldobható tasak rászívódik a szűrőkazettákra (17):

- Nem megfelelő a forgókapcsoló pozíciója. Lásd a 6.3. fejezetet.

 **Ne végezzen a készülék belsejében semmilyen beavatkozást. Forduljon egy erre kijelölt műhelyhez vagy a Metabo ügyfélszolgálatához (lásd a 13., Javítás c. fejezetet)**

12. Tartozékok

Kizárólag eredeti Metabo tartozékokat használjon.

Ha valamilyen tartozékra van szüksége, forduljon a kereskedőjéhez.

Lásd a 4. oldalon.

- 18 Gyapjú szűrőtasak (az L és M osztályba tartozó készülékekhez)
5 db = 1 készlet
- 19 PE eldobható tasak (az L, M és H osztályba tartozó készülékekhez)
5 db = 1 készlet
- 20 Papír szűrőkazetta (az L és M osztályba tartozó készülékekhez)
2 db = 1 készlet
- 21 Poliészter szűrőkazetta (az L és H osztályba tartozó készülékekhez)
2 db = 1 készlet

- 22 Nano szűrőkazetta (az L és M osztályba tartozó készülékekhez)
2 db = 1 készlet
- 23 HEPA szűrőkazetta (a H osztályba tartozó készülékekhez)
2 db = 1 készlet
- 24 Motorvédő szűrő (1 db) 2 db-ot kell rendelni.
- 25 Indítókengyel
- 26 Kábelbilincsek (10 db)
- 27 Szívótömlő
- 28 Szívócsövek (2 db)
- 29 Toldó idom
- 30 Szívófej
- 31 Padlófej (fém kivitel)
- 32 Univerzális fej
- 33 Univerzális kefe
- 34 Kárpittisztító kefe
- 35 Fugafej
- 36 Gumifej
- 37 Padlófejkészlet (padlóbetéttel és nedves sziváshoz való betéttel)
- 38 Többfunkciós fej
- 39 Leszívókészlet elektromos szerszámokhoz
- 40 Szívótömlő
- 41 Szívótömlő (antisztatikus)
- 42 Átmeneti idom

13. Javítás

A készülékeken végzendő javításokat csak elektromos szakember végezheti el!

Csak eredeti Metabo pótalkatrészeket használjon.

A javításra szoruló Metabo elektromos kéziszerszámokkal, kérjük, forduljon Metabo szakkereskedőjéhez. A címetek a www.metabo.com honlapon található.

A pótalkatrészek listája letölthető a www.metabo.com honlapról.

14. Környezetvédelem

A Metabo szerszámok csomagolása 100%-ban újrahasznosítható anyagokból készül.

A leselejtezett készülékek és azok tartozékai sok értékes nyersanyagot és műanyagot tartalmaznak, amelyek szintén újrahasznosíthatóak.

Ez a használati útmutatót klórmentesen fehérített papírra nyomtatták.

 Csak az EU tagországok esetében: Ne dobja a készülékeket háztartási hulladékba! Az elektromos és elektronikus berendezések hulladékairól szóló 2002/96/EK irányelv és annak nemzeti jogi átvétele értelmében a használt készülékeket szelektíven kell gyűjteni, és lehetővé kell tenni azok környezetkímélő újrahasznosítását.

15. Műszaki adatok

Az adatok értelmezését lásd a 2. oldalon.

A műszaki változtatás joga a továbbfejlesztés érdekében fenntartva.

K	= porosztály. Megfelel az EN 60335-2-69 szabványnak.
A	= külső méretek
U	= Hálózati feszültség
F	= Hálózati frekvencia
A	= áramfelvétel
N	= hálózati teljesítmény
P ₁	= névleges felvett teljesítmény
A _F	= szűrőfelület (2 szűrőkazetta)
p _{U1}	= max. vákuum (a tömlőben)
p _{U2}	= max. vákuum (a fűvőberendezésen)
V _{1/s1}	= max. térfogatáram (a tömlőben)
V _{1/s2}	= max. térfogatáram (a fűvőberendezésen)
D _{max1}	= max. átáramlási mennyiség (a tömlőben)
D _{max2}	= max. átáramlási mennyiség (a fűvőberendezésen)
V	= max. tartálytérfogat
m	= súly (hálózati kábel nélkül)
Jellemző A-osztályú zajszint (IEC 60335-2-69):	
L _{pA}	= hangnyomásszint
L _{WA}	= hangteljesítményszint
Munka közben a zajszint átlépheti a 80 dB(A)-t.	



Viseljen fülvédőt!

A mérési eredményeket az EN 60704 szabvány szerint határozták meg.

~ Váltóáram

A fenti műszaki adatokra térés vonatkozik (a mindenkor érvényben levő szabványoknak megfelelően).

Оригинальное руководство по эксплуатации

1. Декларация соответствия

Настоящим мы заявляем со всей ответственностью: Данные пылесосы/пылеуловители с идентификацией по типу и серийному номеру *1) отвечают всем действующим требованиям директив *2) и норм *3). Техническую документацию для *4) — см. на с. 3.

2. Использование по назначению

ASR 35 L ACP:

Л Пылесос предназначен для удаления пыли и твердых частиц (осколки стекла, гвозди и т. д.) и жидкостей всех видов, кроме легковоспламеняющихся и горючих жидкостей, а также материалов с температурой более 60 °С.

Пылесос предназначен для удаления сухой, негорючей пыли, негорючих жидкостей, древесной пыли и опасных видов пыли с предельно допустимой концентрацией для рабочей зоны > 1 мг/м³.

ASR 35 M ACP:

М Пылесос предназначен для удаления опасной для здоровья пыли класса М согласно EN 60335-2-69.

Пылесос предназначен для удаления сухой, негорючей пыли, негорючих жидкостей, древесной пыли и опасных видов пыли с предельно допустимой концентрацией для рабочей зоны $\geq 0,1$ мг/м³.

Информацию о показателях ПДК для рабочей зоны и канцерогенных веществах см. в списке показателей ПДК для рабочих зон или спрашивайте в отделах/организациях охраны труда вашего региона.

Итоговые показатели проверки технического состояния относятся только к процедуре удаления сухой пыли.

Пылесос предназначен для использования в следующих качествах:

- а) промышленный пылесос (ПП) для удаления отложений пыли;
- б) пылеуловитель (ПУ) для удаления взвешенной пыли, образовавшейся в результате работы технологического оборудования.

Пылесос предназначен для профессионального использования в сложных условиях, таких как ремесленное производство, монтаж оборудования, строительство, промышленность, производственные, художественные, скульптурные и столярные мастерские, деревообрабатывающие предприятия, согласно EN 60335-2-69.

ASR 35 H ACP:

Н Пылесос предназначен для удаления опасной для здоровья и патогенной пыли класса Н, согласно EN 60335-2-69.

Пылесос предназначен для удаления сухой, негорючей пыли, канцерогенных и безвредных веществ, негорючих жидкостей, древесной пыли и опасных для здоровья видов пыли с предельно допустимой концентрацией для рабочей зоны < 0,1 мг/м³.

Информацию о показателях ПДК для рабочей зоны и канцерогенных веществах см. в списке показателей ПДК для рабочих зон или спрашивайте в отделах/организациях охраны труда вашего региона.

Итоговые показатели проверки технического состояния относятся только к процедуре удаления сухой пыли.

Пылесос предназначен для использования в следующих качествах:

- а) промышленный пылесос (ПП) для удаления отложений пыли;
- б) пылеуловитель (ПУ) для удаления взвешенной пыли, образовавшейся в результате работы технологического оборудования.

Пылесос предназначен для профессионального использования в сложных условиях, таких как ремесленное производство, монтаж оборудования, строительство, промышленность, производственные, художественные, скульптурные и столярные мастерские, деревообрабатывающие предприятия, согласно EN 60335-2-69.

ASR 35 L ACP, ASR 35 M ACP и ASR 35 H ACP:

Данное устройство не должно использоваться лицами, которые не в состоянии справиться с ним в силу своих ограниченных физических, психических или умственных возможностей, а также в силу отсутствия знаний и/или опыта. Использование указанными лицами данного прибора возможно только под наблюдением человека, ответственного за их безопасность, или при условии получения от него соответствующих указаний.

Принимайте во внимание предписания, действующие в вашей стране, а также рекомендации производителя материала.

Данный прибор следует использовать только по прямому назначению.

Применение устройства для удаления асбестосодержащей пыли запрещается.

Применение устройства для удаления горючей пыли запрещается.

Запрещается удалять горючие или взрывоопасные растворители, пропитанные растворителем материалы, взрывоопасную

пыль, такие жидкости, как бензин, масло, спирт, растворы или материалы с температурой выше 60 °С. В противном случае существует опасность взрыва или пожара! Эксплуатация устройства вблизи воспламеняющихся газов и веществ не допускается.

За ущерб, возникший в результате использования не по назначению, ответственность несет только пользователь.

Необходимо соблюдать общепринятые правила предотвращения несчастных случаев, а также указания, приведенные в данном руководстве.

3. Общие указания по технике безопасности



Перед использованием устройства внимательно и в полном объеме прочтите прилагаемые указания по технике безопасности и инструкцию по использованию. Сохраните все прилагаемые документы и передавайте изделие другим лицам только вместе с ними.



Перед применением пользователи должны получить информацию, указания и инструкции по использованию устройства и по веществам, для удаления которых оно применяется, включая безопасные способы утилизации собранного материала.

4. Особые указания по технике безопасности



Для вашей собственной безопасности и защиты устройства от повреждений соблюдайте указания, отмеченные данным символом!

Не допускать детей к использованию инструмента.

Дети должны находиться под постоянным наблюдением,

чтобы они не использовали инструмент в качестве игрушки.

Внимание! Используйте только принадлежности, входящие в комплект поставки или рекомендованные инструкцией по использованию.

Использование других принадлежностей может негативно повлиять на безопасность.

Запрещается производить работы, не предусмотренные настоящей инструкцией.

Компания не несет ответственности за ущерб, возникший вследствие использования не по назначению, нарушения правил эксплуатации или неквалифицированного ремонта.

При неиспользовании устройства шланг должен оставаться на своем месте во избежание случайного выброса пыли. В моделях ASR 35 M ACP, ASR 35 H ACP впускное отверстие (13) следует закрывать заглушкой (12), а конец одного шланга вставлять в другой, чтобы не допустить выхода пыли наружу.

Ввод в эксплуатацию устройства, включая принадлежности, запрещается, если:

- на устройстве имеются видимые повреждения (трещины/разломы);
- сетевой кабель неисправен, потрескался или имеет признаки старения;

- имеется подозрение на скрытый дефект (в результате удара).

Не направляйте на людей или животных насадку, шланг или трубу.

 **ПРЕДУПРЕЖДЕНИЕ:** при выходе пены или воды немедленно отключите устройство. Очистите пылесборник и при необходимости складчатый фильтр.

Не вставляйте и не садитесь на устройство.

Сетевой кабель и шланг прокладывайте таким образом, чтобы они не создавали препятствий при ходьбе.

Не протягивайте сетевой кабель по острым кромкам, следите, чтобы не было изломов или защемлений.

При повреждении сетевого кабеля он подлежит замене специальным сетевым кабелем. См. главу «Ремонт».

Подключайте прибор только к розетке с заземлением.

Не используйте поврежденные удлинительные кабели.

Никогда не беритесь за сетевую вилку влажными руками.

Вынимайте кабель из розетки только за сетевую вилку, не тяните за кабель.

ПРЕДУПРЕЖДЕНИЕ - Розетку на устройстве можно использовать только для целей, предусмотренных инструкцией по использованию.

Не оставляйте устройство без присмотра. При продолжительных перерывах в работе сетевую вилку вынимайте из розетки.

Не допускается эксплуатировать и хранить пылесос на открытом воздухе при высокой влажности.

ВНИМАНИЕ - Данное изделие следует хранить только внутри помещений.

Кислоты, ацетон и растворители разъедают компоненты устройства.

 Перед каждым ТО и очисткой устройства, а также после каждого сеанса работы выключайте устройство и вынимайте сетевую вилку из розетки.

Для очистки пылесоса запрещается использовать пароструйные установки и мойки высокого давления.

Внутренняя сторона крышки должна быть всегда сухой.

Опасность заражения бактериями при длительном отсутствии очистки, особенно на предприятиях пищевой промышленности: после каждого использования обязательно очищайте и дезинфицируйте прибор.

Никогда не открывайте прибор на улице во время дождя или грозы.

Не используйте устройство в условиях низких температур вне помещений.

Прибор не должен эксплуатироваться во взрывоопасной среде.

Обеспечьте устойчивое положение пылесоса.

Кратность воздухообмена L в помещении должна быть достаточной при возврате отфильтрованного воздуха в помещение. Руководствуйтесь нормативами, действующими в вашей стране.

Сохраняйте штепсельную розетку устройства в сухом состоянии и не подвергайте ее воздействию влаги.

Не соединяйте пылесос и электроинструмент при помощи удлинителя.

При использовании штепсельной розетки устройства используйте пылесос в сухой среде.

 **Внимание!** Данное устройство содержит опасную для здоровья пыль. К работам по опорожнению и обслуживанию, включая изъятие мешка-пылесборника, должны допускаться только специалисты, использующие соответствующие средства индивидуальной защиты.

 **Предупреждение об общей опасности!**

 **Внимание!** Не начинайте работать с устройством, предварительно не прочитав инструкцию по использованию!

ПРЕДУПРЕЖДЕНИЕ –
Обслуживающий персонал должен быть надлежащим

образом проинструктирован по правилам эксплуатации данных пылесосов.

Особые указания по технике безопасности для ASR 35 M ACP:

Предупреждающая табличка для пылесосов, предназначенных для удаления пыли класса M:



При выполнении работ по опорожнению и ТО соблюдайте следующие положения:

Перед тем как открыть устройство, его необходимо очистить. Обязательно используйте респиратор.

Необходимо исключить воздействие пыли на посторонних лиц. Оборудуйте рабочее место принудительной вытяжной вентиляцией. Затем очистите зону, подлежащую техобслуживанию.

Эксплуатация устройства допускается только при наличии полностью укомплектованной системы фильтрации (фильтровальные кассеты и полиэтиленовый одноразовый мешок).

Тестирование в соответствии с EN 60335, части 1 и 69, показало, что при удалении воздушно-водяной смеси требования техники безопасности с точки зрения электробезопасности также выполняются.

Особые указания по технике безопасности для ASR 35 H ACP:

Предупреждающая табличка для пылесосов, предназначенных для удаления пыли класса H:

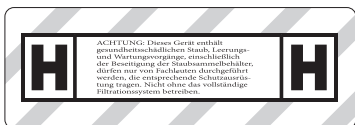

ВНИМАНИЕ: Данный прибор содержит опасную для здоровья пыль. К работам по опорожнению и обслуживанию, включая изъятие мешка-пылесборника, должны допускаться только специалисты, использующие соответствующие средства индивидуальной защиты. Эксплуатация устройства допускается только при наличии полностью укомплектованной системы фильтрации.

При выполнении работ по опорожнению и ТО соблюдайте следующие положения: Перед тем как открыть устройство, его необходимо очистить. Обязательно используйте респиратор. Необходимо исключить воздействие пыли на посторонних лиц. Оборудуйте рабочее место принудительной вытяжной вентиляцией. Затем очистите зону, подлежащую техобслуживанию. Эксплуатация устройства допускается только при наличии полностью укомплектованной системы фильтрации (фильтровальные кассеты и

полиэтиленовый одноразовый мешок).

Тестирование в соответствии с EN 60335, части 1 и 69, показало, что при удалении воздушно-водяной смеси требования техники безопасности с точки зрения электробезопасности также выполняются.

ПРЕДУПРЕЖДЕНИЕ - Не используйте фильтровальные кассеты после изъятия их из прибора.

Особые указания по технике безопасности для ASR 35 L ACP:

Предупреждающая табличка для пылесосов, предназначенных для удаления пыли класса L:



Устройство предназначено для удаления потенциально опасных для здоровья веществ. Устройство не подходит для очистки воздуха от древесной пыли.

Пыль, возникающая при обработке материалов, содержащих свинец, некоторых видов древесины, минералов и металлов, может представлять опасность для здоровья. Прикосновение или вдыхание частиц такой пыли может стать причиной появления аллергических реакций и/или заболеваний дыхательных путей у пользователя или

находящихся поблизости лиц. Некоторые виды пыли (например пыль, возникающая при обработке дуба или бука) считаются канцерогенными, особенно в комбинации с дополнительными материалами, используемыми для обработки древесины (соли хромовой кислоты, средства защиты древесины).

5. Обзор

См. стр. 3.

- 1 Регулятор мощности всасывания *
- 2 Поворотный переключатель: включение/выключение/автоматика/АСР
- 3 Контрольный индикатор объемного потока
- 4 Розетка для электроинструмента
- 5 Поворотный переключатель для выбора диаметра всасывающего шланга*
- 6 Полиэтиленовый одноразовый мешок *
- 7 Фильтровальный мешок из нетканого полотна *
- 8 Держатель кабеля (откинуть назад и повесить на него сетевую кабель)
- 9 Верхняя часть
- 10 Защелка
- 11 Пылесборник
- 12 Заглушка (только для ASR 35 M ACP, ASR 35 H ACP) *
- 13 Впускное отверстие
- 14 Фиксатор (для открывания крышки при замене фильтровальной кассеты)
- 15 Кнопка фиксатора
- 16 Фильтры защиты двигателя
- 17 Фильтровальная кассета (согласно IFA C)

* в зависимости от комплектации / не входит в комплект поставки

6. Ввод в эксплуатацию

! **Перед вводом в эксплуатацию проверьте, совпадают ли указанные на заводской табличке значения напряжения и частоты сети с параметрами электросети.**

6.1 Закрепите заглушку (только для ASR 35 M ACP, ASR 35 H ACP)

Цепочку заглушки (12) проденьте в проушину впускного отверстия (13).

6.2 Установка фильтровального мешка из нетканого полотна

! Подходит для приборов, рассчитанных на класс пыли L и M (для беспыльной утилизации).

Мы рекомендуем использовать фильтровальные мешки из нетканого полотна, если:

- сфера применения предполагает образование небольшого количества мелкодисперсной пыли (например, подшлифовка и сошлифовывание лакокрасочных покрытий, пылеудаление при сверлении отверстий с диаметром < 10 мм и т. п.);
- используются такие машины, как фрезер, строгальный станок, шлифмашины малой мощности и т. п.

При использовании фильтровальных мешков из бумаги или нетканого полотна функция очистки фильтра не подключается.

Выключите устройство, выньте сетевую вилку, откройте защелки (10). Снимите верхнюю часть (9) с пылесборника (11).

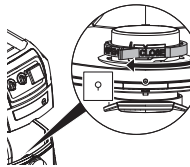

Поверните красный поворотный переключатель (внутри впускного отверстия) до упора: текст «CLOSE» повернут вверх к значку ▲.

Возьмите фильтровальный мешок из нетканого полотна за фланец и наденьте его отверстием сначала на запорную защелку в нижней части впускного отверстия, затем наденьте до упора на впускное отверстие. Установите верхнюю часть обратно на пылесборник, закройте защелки.

6.3 Установка полиэтиленового одноразового мешка

! Обязателен для приборов, рассчитанных на класс пыли H (для беспыльной утилизации). Подходит для приборов, рассчитанных на класс пыли L и M.

Мы рекомендуем использовать полиэтиленовые одноразовые мешки, если:

- сфера применения предполагает образование большого количества мелкодисперсной пыли (например, обработка фрезой отштукатуренных поверхностей, подшлифовка и сошлифовывание материала бесшовного пола и т. п.);
- используются такие машины, как фрезер или шлифмашина для ремонтных работ, шлифмашина для гипсокартона, штроборез и т. п.

При использовании полиэтиленового одноразового мешка следует подключать функцию очистки фильтра в зависимости от материала (функция AR / IR) (см. рекомендации).

Выключите устройство, выньте сетевую вилку, откройте защелки (10). Снимите верхнюю часть (9) с пылесборника (11).

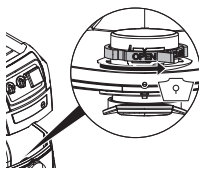

Поверните красный поворотный переключатель (внутри впускного отверстия) до упора: текст «OPEN» повернут вверх к значку ▲.

Полиэтиленовый одноразовый мешок (6) возьмите за фланец и отверстием наденьте на фиксирующую защелку в нижней части впускного отверстия, после чего надавите до упора.

Полиэтиленовый мешок (6) распределите равномерно по дну пылесборника. Край полиэтиленового мешка распределите по краю пылесборника таким образом, чтобы при надевании верхней части (5) они оказались прочно закреплены.

7. Устройство

7.1 Включение/выключение, автомата, АСР

Выбор необходимого режима работы переключателем (2):



Положение «0»:

-  OFF • Пылесос отключен



Положение «I»:

-  ON • Пылесос включен
- Функция АСР* отключена

Положение «IR»:

-  ON +  • Пылесос включен
- Функция АСР* включена

Положение «AR»:

-  ON +  • Автоматическое включение/выключение: включение и выключение пылесоса

осуществляется при помощи подключенного к розетке (4) электроинструмента. (Указание: после отключения электроинструмента пылесос работает еще около 10 секунд. Это необходимо для того, чтобы пыль не оставалась в шланге.)

- Функция АСР* включена

* **АСР** (автоматическое встряхивание): автоматическая очистка фильтра при включении и при снижении давления до определенного показателя. Для поддержания постоянной чистоты фильтра в процессе непрерывной работы.

7.2 Розетка (4)

 Розетка (4) предназначена только для подключения одного электроинструмента.

 Максимально допустимое потребление тока (пылесосом и подключенным электроинструментом) в сумме не должно превышать значения I_{max} (см. таблицу, стр. 2).

 Внимание! Электроинструмент, при включении его в розетку пылесоса, должен быть выключен. Независимо от положения переключателя розетка пылесоса всегда находится под напряжением, когда сетевая вилка пылесоса вставлена в розетку.

Если переключатель (2) установлен в положение «0», то розетку пылесоса можно использовать в качестве удлинительного кабеля (например, для лампы).

Если переключатель (2) установлен в положение «AR», то пылесос включается или выключается посредством электроинструмента, включенного в розетку (4).

7.3 Регулятор мощности всасывания (только для ASR 35 L ACP)

Регулятор мощности всасывания (1) позволяет плавно регулировать частоту вращения двигателя и тем самым мощность всасывания в соответствии с условиями работы.

7.4 Контрольный индикатор объемного потока

При заполненном пылесборнике и/или засорении всасывающего шланга загорается контрольный индикатор объемного потока (3). В моделях ASR 35 M ACP и ASR 35 H ACP дополнительно раздается звуковой сигнал.

7.5 Поворотный переключатель для установки диаметра всасывающего шланга (только для ASR 35 M ACP, ASR 35 H ACP)

При помощи поворотного переключателя (5) выберите диаметр подключенного всасывающего шланга.

Если переключатель (2) установлен в положение «AR» или «IR», то активирован контроль объемного потока.

При снижении показателя объемного потока ниже определенного уровня система автоматически встряхивает фильтровальные кассеты (17), не допуская падения мощности всасывания. Если в результате показатель не повышается до нужного уровня, загорается индикатор объемного потока, если переключатель установлен в положение «AR», дополнительно раздается звуковой сигнал, что свидетельствует о необходимости опустошить пылесборник или заменить фильтровальный мешок из нетканого полотна (7) или полиэтиленовый одноразовый мешок (6).
 $\varnothing 35 \text{ мм} \Rightarrow 70 \text{ м}^3/\text{ч}$
 $\varnothing 27 \text{ мм} \Rightarrow 41 \text{ м}^3/\text{ч}$
 $\varnothing 19 \text{ мм} \Rightarrow 20 \text{ м}^3/\text{ч}$

Указание: При использовании всасывающего шланга диаметром 19 мм и меньше при неблагоприятных условиях протекания в

шланге может сложиться ситуация, когда мигает индикатор объемного потока (3) и раздается звуковой сигнал, хотя необходимости в замене фильтровального мешка нет. В этом случае следует расправить шланг и очистить его.

Указание: Если по причине, связанной с источником пылеобразования, необходимо установить поворотный переключатель (5) на меньшую величину (например, диаметр всасывающего канала источника пылеобразования маленький, а диаметр всасывающего шланга большой), эффективное пылеудаление не может быть гарантировано. После каждого рабочего цикла всасывающий шланг необходимо отсоединять от источника пылеобразования, чтобы он свободно поработал без нагрузки.

8. Использование

8.1 Сухая уборка

Удаление пыли только при сухом состоянии фильтра, устройства и принадлежностей. Во влажном состоянии пыль может прилипнуть и затвердеть.

Фильтровальный мешок из нетканого полотна (7) или полиэтиленовый мешок (6) следует всегда использовать вместе с фильтровальными кассетами (17).

8.2 Влажная уборка

 Категорически запрещается эксплуатировать устройство без фильтровальных кассет (17). Устройство может получить повреждения. Кроме того, может выступить вода.

Фильтровальные мешки из нетканого полотна (7) и полиэтиленовые одноразовые мешки (6) могут использоваться. Фильтровальные кассеты (17) пригодны для влажной очистки.

Перед влажной уборкой удалите сухую пыль. Это позволит избежать сильного загрязнения и образования корки.

Встроенный датчик уровня воды отключает двигатель при полном пылесборнике. Оporожните устройство. Если устройство не отключено, то действует защита от повторного пуска. Только после отключения и повторного включения устройство снова готово к работе.

После отключения небольшое количество воды может вытечь из шланга.

Перед опорожнением сначала необходимо вынуть всасывающий шланг из жидкости.

При включении режима сухой уборки вставьте сухие фильтры. При необходимости частой смены режимов влажной и сухой уборки рекомендуется иметь в запасе второй (сменный) фильтр (предпочтительно фильтровальную кассету из полиэфира). Фильтры, пылесборник и принадлежности должны быть сухими, поскольку в влажных деталях прилипает пыль.

8.3 Указания для ASR 35 M ACP, ASR 35 H ACP

Использование в качестве промышленного пылесоса (ПП):

Установите переключатель (2) в положение «AR».

Установите поворотный переключатель (5) на Ø 35 мм.

При снижении показателя объемного потока ниже определенного уровня загорается индикатор объемного потока, что свидетельствует о необходимости опустошить пылесборник, заменить фильтровальный мешок из нетканого полотна (7) или полиэтиленовый одноразовый мешок (6).

Использование в качестве пылеуловителя (ПУ):

Пылеуловитель можно использовать только при подключении к одному источнику пылеобразования.

Установите переключатель (2) в положение «AR».

При помощи поворотного переключателя (5) выберите диаметр подключаемого всасывающего шланга. Подробнее см. главу 7.5.

Выключенный электроинструмент подсоедините к розетке (4). См. главу 7.2.

При снижении показателя объемного потока ниже определенного уровня система автоматически встряхивает фильтровальные кассеты (17), не допуская падения мощности всасывания. Если в результате показатель не повышается до нужного уровня, загорается индикатор объемного потока и дополнительно раздается звуковой сигнал, что свидетельствует о необходимости опустошить пылесборник, заменить фильтровальный мешок из нетканого полотна (7) или полиэтиленовый одноразовый мешок (6).

8.4 Транспортировка

Для модели ASR 35 L ACP: шланг оставьте соединенным с прибором во избежание случайного выхода пыли.

Для ASR 35 M ACP, ASR 35 H ACP: закройте впускное отверстие (13) заглушкой (12), один конец шланга вставьте в другую, чтобы не допустить выхода пыли наружу.

Всасывающий шланг уложить вокруг пылесоса.

Принадлежности разложите по соответствующим полиэтиленовым пакетам и закройте.

Сетевой кабель повесьте на держатель кабеля (8).

Верхняя часть (9) должна быть надежно соединена с пылесборником (11) — проверьте, чтобы защелки (10) были закрыты.

9. Очистка

9.1 Общие указания по очистке

Пылесборник и принадлежности очищаются водой. Верхнюю часть (9) протрите влажной тряпкой.

Внимание! Данное устройство содержит опасную для здоровья пыль. К работам по опорожнению и обслуживанию, включая изъятие мешка-пылесборника, должны допускаться только специалисты, использующие соответствующие средства индивидуальной защиты.

Опорожнение пылесборника

 Допустимо только при работе с пылью с предельно допустимой концентрацией для рабочей зоны > 1 мг/м³ (ASR 35 L ACP)

- Извлеките сетевой штекер.
- Откройте защелки (10). Снимите верхнюю часть (9) с пылесборника (11).
- Опрокиньте пылесборник.

Утилизация фильтровального мешка из нетканого полотна (беспылевая утилизация)

- Извлеките сетевой штекер.
- Наденьте респиратор.
- Откройте защелки (10). Снимите верхнюю часть (9) с пылесборника (11).
- Осторожно снимите фильтровальный мешок (7) с впускного отверстия (13). Закройте фланец мешка при помощи крышки.
- Утилизируйте пыль в соответствии с требованиями действующего законодательства.
- Установите новый фильтровальный мешок (см. главу 6.2).

Утилизация полиэтиленового одноразового мешка (беспылевая утилизация)

- Вставьте вилку в розетку.
- Включите пылесос и встряхните фильтр: установите переключатель (2) в положение «IR».
- Отключите пылесос: установите переключатель (2) в положение «0».
- Наденьте респиратор.
- ASR 35 M ACP, ASR 35 H ACP: снимите всасывающий шланг, закройте впускное отверстие (13) заглушкой (12).
- Откройте защелки (10). Снимите верхнюю часть (9) с пылесборника (11). Перед снятием верхней части установите переключатель (2) в положение «I», это обеспечит удаление случайно осыпавшейся пыли.
- Осторожно снимите полиэтиленовый одноразовый мешок (6) с впускного отверстия (13). Закройте фланец мешка при помощи крышки.
- Утилизируйте пыль в соответствии с требованиями действующего законодательства.
- Установите новый полиэтиленовый мешок (см. главу 6.3).

9.2 Указания по очистке для ASR 35 M ACP, ASR 35 H ACP

Машины класса M / H очищаются снаружи при помощи пылесоса, затем протираются начисто или обрабатываются герметиком, прежде чем покинуть опасную зону. Все детали устройства, изъятые из опасной зоны, должны рассматриваться как загрязненные. Их необходимо подвергнуть соответствующей обработке для предотвращения распространения пыли. При проведении работ по техобслуживанию и ремонту все загрязненные предметы, которые не могут быть достаточно хорошо очищены, подлежат утилизации. Такие предметы должны быть помещены в герметичные пакеты и утилизированы в соответствии с нормами действующего законодательства по утилизации подобных отходов.

10. Техническое обслуживание

10.1 Общие указания

 Перед каждым техобслуживанием выключайте устройство и вынимайте вилку из розетки. Примите меры по защите от непреднамеренного подключения устройства к электросети.

 Очистите устройство (см. главу 9.).

При проведении техобслуживания пользователем пылесос необходимо разобрать, очистить и обслужить, насколько это возможно, не подвергая при этом опасности обслуживающий персонал и других лиц.

Меры предосторожности

Рекомендуемые меры безопасности включают в себя очистку перед демонтажем, обеспечение местной принудительной вентиляции с фильтрацией подаваемого воздуха на участке демонтажа пылесоса, очистку зоны техобслуживания и наличие соответствующих средств индивидуальной защиты.

10.2 Снижение мощности всасывания

В случае снижения мощности всасывания необходимо принять следующие меры:

1. Очистите фильтровальные кассеты путем встряхивания электромагнитным вибратором (установить переключатель (2) в положение «IR»).
2. Опустошите пылесборник или замените фильтровальный мешок из нетканого полотна (7) / полиэтиленовый одноразовый мешок (6).
3. Замените фильтровальные кассеты (17).

10.3 Замена фильтровальных кассет (17)

Перед заменой фильтровальных кассет (17) путем включения электромагнитного вибратора (установить переключатель (2) в положение «IR»).

С помощью монеты или аналогичного предмета поверните кнопку (15) фиксатора (14) на 90°

против часовой стрелки и нажмите на фиксатор (14). Откройте крышку и выньте фильтровальные кассеты (17), потянув вверх. Изъятые фильтровальные кассеты сразу поместите в герметичный полиэтиленовый пакет и утилизируйте в соответствии с нормами действующего законодательства. Вставьте новые фильтровальные кассеты, следите при этом за чистотой и прочностью посадки фильтров.

10.4 Фильтры защиты двигателя

Регулярно проверяйте состояние фильтров защиты двигателя. Загрязнение фильтров защиты двигателя (16) указывает на неисправность фильтровальных кассет (17):

- Замените фильтровальные кассеты (17).
- Замените фильтр защиты двигателя (16) или промойте проточной водой, высушите и установите обратно.

10.5 Датчик воды

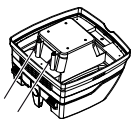

ВНИМАНИЕ - Датчик воды необходимо регулярно очищать и проверять на возможные повреждения.

10.6 Проверка технического состояния для ASR 35 M ACP, ASR 35 H ACP

Не реже одного раза в год изготовителем или специально подготовленным персоналом должна производиться проверка технического состояния, в частности, проверка фильтра на отсутствие повреждений, проверка герметичности устройства и функционирования контрольного устройства.

При проведении техобслуживания пользователем пылесос необходимо разобрать, очистить и обслужить, насколько это возможно, не подвергая при этом опасности обслуживающий персонал и других лиц.

Меры предосторожности

Рекомендуемые меры безопасности включают в себя очистку перед демонтажем, обеспечение местной принудительной вентиляции с фильтрацией подаваемого воздуха на участке демонтажа пылесоса, очистку зоны техобслуживания и наличие соответствующих средств индивидуальной защиты.

При проведении работ по техобслуживанию и ремонту все загрязненные предметы, которые не могут быть достаточно хорошо очищены, подлежат утилизации. Такие предметы должны быть помещены в герметичные пакеты и утилизированы в соответствии с нормами действующего законодательства по утилизации подобных отходов.

ПРИМЕЧАНИЕ: Пылесосы класса H следует дополнительно ежегодно проверять эффективность работы.

11. Устранение неисправностей

Горящий индикатор объемного потока (3) или звуковой сигнал (только для ASR 35 M ACP, ASR 35 H ACP) указывают на необходимость замены фильтровального мешка из нетканого полотна.

Снижение мощности всасывания:

См. указания в главе «Очистка».

- Засорились фильтровальные кассеты (17)? — очистите.
- Фильтровальный мешок из нетканого полотна (7) заполнен? — замените.
- Полиэтиленовый одноразовый мешок (6) заполнен? — замените.
- Пылесборник (11) заполнен? — опорожните.
- Фильтр защиты двигателя (16) в плохом состоянии? - См. главу 10..
- Насадка, шланг или труба засорились? - очистите.

Устройство не запускается:

- Вилка вставлена в розетку?
- Есть напряжение в сети?
- Сетевой кабель в исправном состоянии?
- Крышка устройства правильно закрыта?
- Датчик воды отключился? — опорожните пылесборник; выключите и снова включите пылесос.
- Переключатель (2) в положении «AR»? — установите в положение «I» или «IR». См. главу 7.1.
- Пылесос не включается и не выключается путем включения электроинструмента, хотя переключатель (2) установлен в положение «AR». — вставьте вилку электроинструмента в розетку (4).

Пыль в пылесборнике, хотя установлен фильтровальный мешок из нетканого полотна:

- Неверное положение поворотной заслонки. См. главу 6.2.

Полиэтиленовый одноразовый мешок притянут к фильтровальным кассетам (17):

- Неверное положение поворотной заслонки. См. главу 6.3.

Полиэтиленовый одноразовый мешок притянут к фильтровальным кассетам (17):

- Неверное положение поворотной заслонки. См. главу 6.3.

⚠ Не пытайтесь самостоятельно устранить неисправность. Обратитесь в авторизованную мастерскую или в сервисную службу Metabo (см. главу 13. «Ремонт»)

12. Оснастка

Используйте только оригинальную оснастку Metabo.

Для приобретения принадлежностей просим обращаться к торговым представителям.

См. стр. 4.

- 18 Фильтровальный мешок из нетканого полотна (для приборов класса L и M)
5 шт. = 1 комплект
- 19 Полиэтиленовый одноразовый мешок (для приборов класса L, M и H)
5 шт. = 1 комплект
- 20 Фильтровальные кассеты из бумаги (для приборов класса L и M)
2 шт. = 1 комплект
- 21 Фильтровальные кассеты из полиэфира (для приборов класса L и M)
2 шт. = 1 комплект
- 22 Фильтровальные нано-кассеты из полиэфира (для приборов класса L и M)
2 шт. = 1 комплект
- 23 Фильтровальные кассеты HEPA (для приборов класса H)
2 шт. = 1 комплект
- 24 Фильтр защиты двигателя (1 шт.)
Необходимо заказывать 2 шт.
- 25 Рукоятка
- 26 Кабельные клипсы (10 шт.)
- 27 Всасывающий шланг
- 28 Всасывающая труба (2 шт.)
- 29 Соединительный штуцер
- 30 Насадка
- 31 Насадка для пола (металлическая)
- 32 Универсальная насадка
- 33 Универсальная щетка
- 34 Щетка для мягких покрытий
- 35 Насадка для щелей
- 36 Резиновая насадка
- 37 Комплект насадок для пола (со вставкой для пола и вставкой для влажной уборки)
- 38 Многоцелевая насадка
- 39 Комплект для пылеудаления от электроинструментов
- 40 Всасывающий шланг
- 41 Всасывающий шланг (антистатический)
- 42 Переходник

13. Ремонт

К ремонту устройств допускаются только квалифицированные специалисты-электрики! Используйте только оригинальные запасные части Metabo.

Для ремонта инструмента Metabo обращайтесь в региональное представительство Metabo. Адрес см. на сайте www.metabo.com.

Списки запасных частей можно скачать с сайта www.metabo.com.

14. Защита окружающей среды

Упаковки изделий Metabo полностью пригодны для переработки и вторичного использования на 100%.

Отслужившие свой срок устройства и принадлежности содержат большое количество ценных сырьевых и полимерных материалов, которые также могут быть направлены на повторную переработку.

Инструкция по использованию напечатана на бумаге, отбеленной без применения хлора.



Только для стран ЕС: Не утилизируйте приборы вместе с бытовыми отходами! Согласно директиве 2002/96/EG об утилизации старых электроприборов и электронного оборудования и соответствующим национальным нормам отслужившие свой срок приборы подлежат отдельной утилизации с целью их последующей экологически безопасной переработки.

15. Технические характеристики

Пояснения к данным, приведенным на стр. 2.

Оставляем за собой право на технические изменения.

K	= класс пыли, согласно EN 60335-2-69.
A	= внешние размеры
U	= напряжение сети
F	= частота сети
A	= потребление тока
N	= сетевой кабель
P ₁	= номинальная потребляемая мощность
A _F	= площадь фильтра (2 фильтровальные кассеты)
P _{U1}	= макс. разрежение (шланг)
p _{U1}	= макс. разрежение (вентилятор)
V _{1/s1}	= макс. объемный поток (шланг)
V _{1/s1}	= макс. объемный поток (вентилятор)
D _{max1}	= макс. пропускная способность (шланг)
D _{max2}	= макс. пропускная способность (вентилятор)
V	= макс. объем пылесборника
m	= масса (без сетевого кабеля)

Типичный амплитудно-взвешенный уровень шума (IEC 60335-2-69):

L _{рA}	= уровень звукового давления
L _{WA}	= уровень звуковой мощности

Во время работы уровень шума может превышать 80 дБ(A).



Используйте средства защиты органов слуха!

Результаты измерений получены в соответствии со стандартом EN 60704.

~ переменный ток

На указанные технические характеристики распространяются допуски, предусмотренные действующими стандартами.

Информация для покупателя:

Сертификат соответствия:

Декларация соответствия: № TC N RU Д-DE.БЛ08.В.00942, срок действия с 27.10.2016 по 25.10.2021 г., зарегистрирована органом по сертификации продукции «ИВАНОВО-СЕРТИФИКАТ» ООО «Ивановский Фонд Сертификации»; Адрес(юр. и факт.): 153032, Российская Федерация, Ивановская обл., г. Иваново, ул. Станкостроителей, д. 1; тел. (4932)23-97-48; факс (4932)23-97-48; E-mail: ivfs@mail.ru; Аттестат аккредитации № RA.RU.11БЛ08 от 24.03.16 г., выдан Федеральной службой по аккредитации

Страна изготовления: Германия

Производитель (завод-изготовитель):

"Metabowerke GmbH",
Metaboallee 1,
D-72622 Nuertingen, Германия

Импортер в России:

ООО "Метабо Евразия"
Россия, 127273, Москва
ул. Березовая аллея, д 5 а, стр 7, офис 106
тел.: +7 495 980 78 41

Дата производства зашифрована в 10-значном серийном номере инструмента, указанном на его шильдике. 1 я цифра обозначает год, например «4» обозначает, что изделие произведено в 2014 году. 2 я и 3 я цифры обозначают номер месяца в году производства, например «05» - май

Срок службы изделия составляет 7 лет. Не рекомендуется к эксплуатации по истечении 5 лет хранения с даты изготовления без предварительной проверки (дату изготовления см. на этикетке).

Metabowerke GmbH
Metabo-Allee 1
72622 Nuertingen
Germany
www.metabo.com

metabo[®]
PROFESSIONAL POWER TOOL SOLUTIONS