

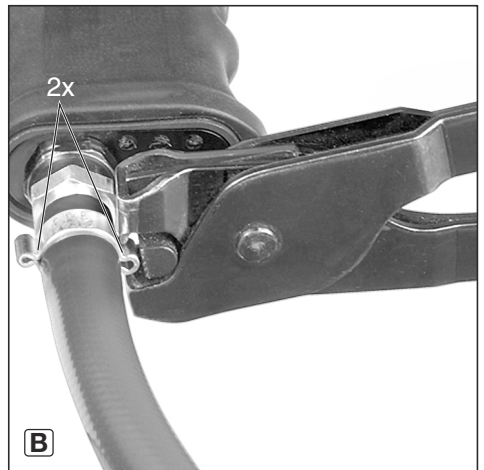

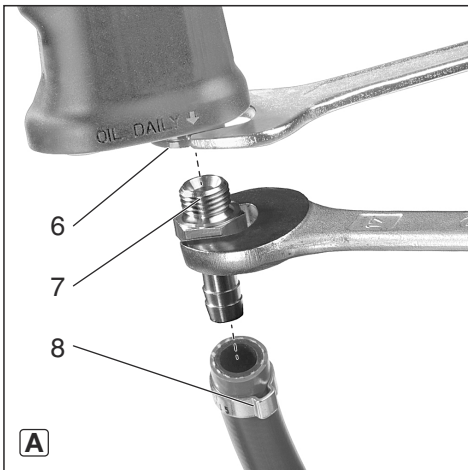

DMH 30 Set

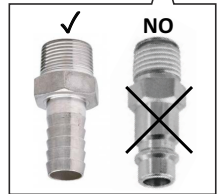
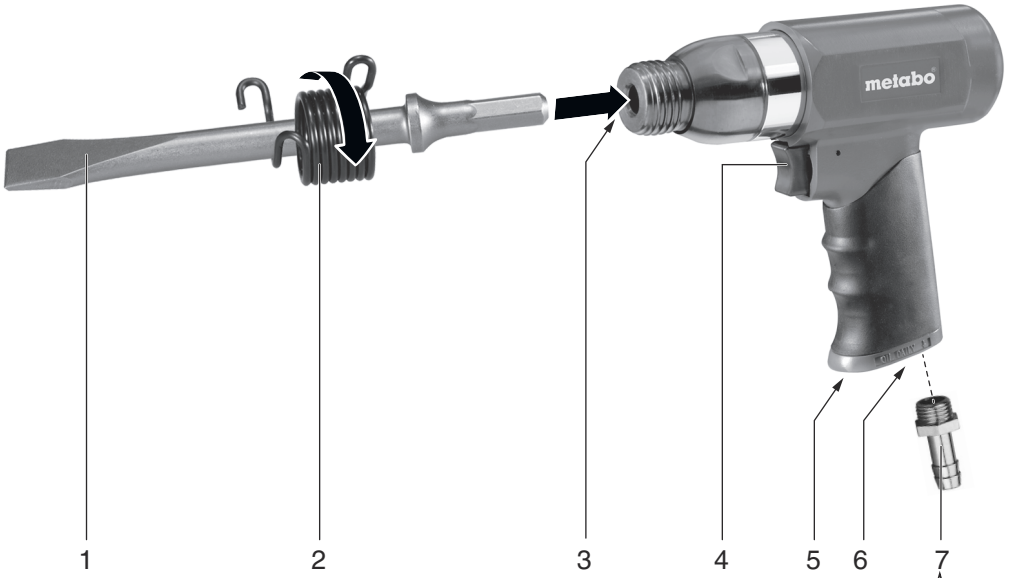

de	Originalbetriebsanleitung 4	no	Originalbruksanvisning 34
en	Original instructions 9	pl	Instrukcja oryginalna 39
fr	Notice d'utilisation originale 14	hu	Eredeti használati utasítás 44
nl	Oorspronkelijke gebruiksaanwijzing 19	ru	Оригинальное руководство по эксплуатации 49
es	Manual original 24	cs	Originální návod k použití 55
fi	Alkuperäinen käyttöohje 29	uk	Оригінальна інструкція з експлуатації 60



		<p align="center">DMH 30 Set</p> <p align="center">*1) Serial Number: 04115..</p>
V₁	l/min	280
p_{max.}	bar	6,3
s	../min	3000
M	mm (in)	 10 (³ / ₈)
K	mm (in)	19 (³ / ₄)
H	mm (in)	58 (2 ⁹ / ₃₂)
d_i	mm (in)	10 (³ / ₈)
C	“	¹ / ₄
A	mm (in)	206 x 54 x 200 (8 ¹ / ₈ x 2 ¹ / ₈ x 7 ⁷ / ₈)
m	kg (lbs)	2,0 (4.4)
a_h/K_h	m/s²	8,5 / 1,5
L_{pA}/K_{pA}	dB(A)	103 / 3
L_{WA}/K_{WA}	dB(A)	114 / 3

 *2) 2006/42/EC
 *3) EN ISO 12100:2010, EN ISO 11148-4:2012

2018-01-04, Bernd Fleischmann
 Direktor Produktentstehung & Qualität (Vice President Product Engineering & Quality)
 *4) Metabowerke GmbH - Metabo-Allee 1 - 72622 Nuertingen, Germany

ppa. B.F.

Originalbetriebsanleitung

1. Konformitätserklärung

Wir erklären in alleiniger Verantwortlichkeit: Diese Druckluft-Meißelhämmer, identifiziert durch Type und Seriennummer *1), entsprechen allen einschlägigen Bestimmungen der Richtlinien *2) und Normen *3). Technische Unterlagen bei *4) - siehe Seite 3.

2. Bestimmungsgemäße Verwendung

Dieses Druckluftwerkzeug ist bestimmt für Stemmarbeiten in Mauerwerk und Stein, Trennen von Blechen, Abschlagen von Nieten oder festsitzenden Schrauben, Sprengen von festsitzenden Muttern, Austreiben von Bolzen im professionellen Bereich.

Dieses Werkzeug darf nur mit einer Druckluftversorgung angetrieben werden. Der auf dem Druckluftwerkzeug angegebene maximal zulässige Arbeitsdruck darf nicht überschritten werden. Dieses Druckluftwerkzeug darf nicht mit explosiven, brennbaren oder gesundheitsgefährdenden Gasen betrieben werden. Nicht verwenden als Hebel, Brech- oder Schlagwerkzeug.

Jede andere Verwendung ist bestimmungswidrig. Durch bestimmungswidrige Verwendung, Veränderungen am Druckluftwerkzeug oder durch den Gebrauch von Teilen, die nicht vom Hersteller geprüft und freigegeben sind, können unvorhersehbare Schäden entstehen!

Für Schäden durch nicht bestimmungsgemäßen Gebrauch haftet allein der Benutzer.

Allgemein anerkannte Unfallverhütungsvorschriften und beigelegte Sicherheitshinweise müssen beachtet werden.

3. Allgemeine Sicherheitshinweise



Beachten Sie die mit diesem Symbol gekennzeichneten Textstellen zu Ihrem eigenen Schutz und zum Schutz Ihres Druckluftwerkzeugs!



WARNUNG – Zur Verringerung eines Verletzungsrisikos Betriebsanleitung lesen.



WARNUNG Lesen Sie alle Sicherheitshinweise und Anweisungen. *Versäumnisse bei der Einhaltung der Sicherheitshinweise und Anweisungen können elektrischen Schlag, Brand und/oder schwere Verletzungen verursachen.*

Bewahren Sie alle Sicherheitshinweise und Anweisungen für die Zukunft auf.

Geben Sie Ihr Druckluftwerkzeug nur zusammen mit diesen Dokumenten weiter.

- Der Benutzer oder der Arbeitgeber des Benutzers muss die spezifischen Risiken bewerten, die aufgrund jeder Verwendung auftreten können.
- Die Sicherheitshinweise sind vor dem Einrichten, dem Betrieb, der Reparatur, der Wartung und dem Austausch von Zubehörteilen sowie vor der Arbeit in der Nähe des Druckluftwerkzeugs zu lesen und müssen verstanden werden. Ist dies nicht der Fall, so kann dies zu schweren körperlichen Verletzungen führen.
- Das Druckluftwerkzeug sollte ausschließlich von qualifizierten und geschulten Bedienern eingerichtet, eingestellt oder verwendet werden.
- Das Druckluftwerkzeug darf nicht verändert werden. Veränderungen können die Wirksamkeit der Sicherheitsmaßnahmen verringern und die Risiken für den Bediener erhöhen.
- Benutzen Sie niemals beschädigte Druckluftwerkzeuge. Pflegen Sie Druckluftwerkzeuge mit Sorgfalt. Kontrollieren Sie regelmäßig, ob bewegliche Teile einwandfrei funktionieren und nicht klemmen, ob Teile gebrochen oder so beschädigt sind, dass die Funktion des Druckluftwerkzeugs beeinträchtigt ist. Prüfen sie Schilder und Aufschriften auf Vollständigkeit und Lesbarkeit. Lassen Sie beschädigte Teile vor dem Einsatz des Gerätes reparieren oder erneuern. Viele Unfälle haben ihre Ursache in schlecht gewarteten Druckluftwerkzeugen.

4. Spezielle Sicherheitshinweise

4.1 Gefährdungen durch herausgeschleuderte Teile

- Trennen Sie das Druckluftwerkzeug von der Druckluftversorgung, bevor Sie das Einsatzwerkzeug oder Zubehörteile austauschen oder eine Einstellung oder Wartung vorgenommen wird.
- Bei einem Bruch des Werkstücks, von Zubehörteilen oder des Druckluftwerkzeugs, können Teile mit hoher Geschwindigkeit herausgeschleudert werden.
- Beim Betrieb, beim Austausch von Zubehörteilen sowie bei Reparatur- oder Wartungsarbeiten am Druckluftwerkzeug ist immer ein schlagfester Augenschutz zu tragen. Der Grad des erforderlichen Schutzes sollte für jeden einzelnen Einsatz gesondert bewertet werden.
- Tragen Sie bei Arbeiten über Kopf einen Schutzhelm. Stellen sie sicher, dass auch für andere Personen keine Gefahren entstehen.
- Stellen Sie sicher, dass das Werkstück sicher befestigt ist.
- Schalten Sie das Druckluftwerkzeug nur dann ein, wenn das Einsatzwerkzeug mit Hilfe der Arretierung ordnungsgemäß im Druckluftwerkzeug gehalten wird.
- Um Verletzungen zu vermeiden, müssen alle Verschleißerscheinungen zeigenden, gebrochenen oder verbogenen Teile der Arretierung ausgetauscht werden.

- Setzen Sie das Einsatzwerkzeug fest auf der zu bearbeitenden Oberfläche auf, bevor Sie das Druckluftwerkzeug einschalten.

4.2 Gefährdungen im Betrieb

- Beim Einsatz des Druckluftwerkzeugs können die Hände des Bedieners Gefährdungen wie z. B. Schlägen, Schnitten, Abschürfungen und Wärme ausgesetzt sein. Tragen Sie geeignete Handschuhe zum Schutz der Hände.
- Der Bediener und das Wartungspersonal müssen physisch in der Lage sein, die Größe, das Gewicht und die Leistung des Druckluftwerkzeugs zu beherrschen.
- Halten Sie das Druckluftwerkzeug richtig: Seien Sie bereit, den üblichen oder plötzlichen Bewegungen entgegenzuwirken – halten Sie beide Hände bereit.
- Sorgen Sie für einen sicheren Stand und halten Sie jederzeit das Gleichgewicht.
- Vermeiden Sie eine unbeabsichtigte Inbetriebnahme. Bei einer Unterbrechung der Luftversorgung, das Druckluftwerkzeug am Ein-/Ausschalter ausschalten.
- Verwenden Sie nur die vom Hersteller empfohlenen Schmiermittel.
- Vermeiden Sie direkten Kontakt mit dem Einsatzwerkzeug während und nach der Benutzung, weil es heiß oder scharfkantig sein kann.
- Tragen Sie persönliche Schutzausrüstung und immer eine Schutzbrille. Das Tragen persönlicher Schutzausrüstung, wie Schutzhandschuhe, Schutzkleidung, Staubmaske, rutschfeste Sicherheitsschuhe, Schutzhelm oder Gehörschutz, je nach Art und Einsatz des Gerätes, verringert das Risiko von Verletzungen und wird empfohlen.

4.3 Gefährdungen durch wiederholte Bewegungen

- Beim Arbeiten mit dem Druckluftwerkzeug können unangenehme Empfindungen in den Händen, Armen, Schultern, im Halsbereich oder an anderen Körperteilen auftreten.
- Nehmen Sie für die Arbeit mit dem Druckluftwerkzeug eine bequeme Stellung ein, achten Sie auf sicheren Halt und vermeiden Sie ungünstige Positionen oder solche, bei denen es schwierig ist, das Gleichgewicht zu halten. Der Bediener sollte während lang dauernder Arbeiten die Körperhaltung verändern, was helfen kann, Unannehmlichkeiten und Ermüdung zu vermeiden.
- Falls beim Bediener Symptome wie z. B. andauerndes Unwohlsein, Beschwerden, Pochen, Schmerz, Kribbeln, Taubheit, Brennen oder Steifheit auftreten, sollten diese warnenden Anzeichen nicht ignoriert werden. Der Bediener sollte diese seinem Arbeitgeber mitteilen und einen qualifizierten Arzt konsultieren.

4.4 Gefährdungen durch Zubehörteile

- Trennen Sie das Druckluftwerkzeug von der Luftversorgung, bevor das Einsatzwerkzeug oder Zubehörteil befestigt oder gewechselt wird.

- Verwenden Sie nur Zubehör, das für dieses Gerät bestimmt ist und die in dieser Betriebsanleitung angegebenen Anforderungen und Kenndaten erfüllt.
- Verwenden Sie die Meißel niemals als Handwerkzeug. Sie sind speziell für den Einsatz in nicht drehenden, schlagenden Druckluftwerkzeugen ausgelegt und entsprechend wärmebehandelt.
- Verwenden Sie niemals stumpfe Meißel, denn für diese ist übermäßig viel Druck erforderlich, und es kann zu Ermüdungsbrüchen kommen. Stumpfe Werkzeuge können zur Verstärkung der Schwingungen führen, weshalb stets scharfe Einsatzwerkzeuge verwendet werden sollten.
- Kühlen Sie niemals heiße Zubehörteile in Wasser ab. Dies kann zu Sprödigkeit und vorzeitigem Versagen führen.
- Das Einsatzwerkzeug nicht als Hebel missbrauchen (z. B. zum Stemmen) Meißelbruch oder Beschädigung kann die Folge sein. Arbeiten Sie in kleinen Teilstücken um ein Steckenbleiben zu vermeiden.
- Vermeiden Sie direkten Kontakt mit dem Einsatzwerkzeug während und nach der Benutzung, weil es heiß oder scharfkantig sein kann.

4.5 Gefährdungen am Arbeitsplatz

- Ausrutschen, Stolpern und Stürzen sind Hauptgründe für Verletzungen am Arbeitsplatz. Achten Sie auf Oberflächen, die durch den Gebrauch des Druckluftwerkzeugs rutschig geworden sein können, und auf durch den Luftschlauch bedingte Gefährdungen durch Stolpern.
- Gehen Sie in unbekanntem Umgebungen mit Vorsicht vor. Es können versteckte Gefährdungen durch Stromkabel oder sonstige Versorgungsleitungen gegeben sein.
- Das Druckluftwerkzeug ist nicht zum Einsatz in explosionsgefährdeten Atmosphären bestimmt und nicht gegen den Kontakt mit elektrischen Stromquellen isoliert.
- Überzeugen Sie sich, dass sich an der Stelle, die bearbeitet werden soll, keine Strom-, Wasser- oder Gasleitungen befinden (z.B. mit Hilfe eines Metallsuchgerätes).

4.6 Gefährdungen durch Staub und Dämpfe

- Die beim Einsatz des Druckluftwerkzeugs entstehenden Stäube und Dämpfe können gesundheitliche Schäden (wie z. B. Krebs, Geburtsfehler, Asthma und/oder Dermatitis) verursachen; es ist unerlässlich, eine Risikobewertung in Bezug auf diese Gefährdungen durchzuführen und geeignete Regelungsmechanismen umzusetzen.
- In die Risikobewertung sollten der bei der Verwendung des Druckluftwerkzeugs entstehende Staub und der dabei möglicherweise aufwirbelnde vorhandene Staub einbezogen werden.
- Das Druckluftwerkzeug ist nach den in dieser Anleitung enthaltenen Empfehlungen zu betreiben und zu warten, um die Freisetzung von

de DEUTSCH

Staub und Dämpfen auf ein Mindestmaß zu reduzieren.

- Die Abluft ist so abzuführen, dass die Aufwirbelung von Staub in einer staubgefüllten Umgebung auf ein Mindestmaß reduziert wird.
- Falls Staub oder Dämpfe entstehen, muss die Hauptaufgabe sein, diese am Ort ihrer Freisetzung zu kontrollieren.
- Alle zum Auffangen, Absaugen oder zur Unterdrückung von Flugstaub oder Dämpfen vorgesehenen Einbau- oder Zubehörteile des Druckluftwerkzeugs sollten den Anweisungen des Herstellers entsprechend ordnungsgemäß eingesetzt und gewartet werden.
- Die Verbrauchsmaterialien und das Einsatzwerkzeug sind den Empfehlungen dieser Anleitung entsprechend auszuwählen, zu warten und zu ersetzen, um eine unnötige Intensivierung der Staub- oder Dampfentwicklung zu vermeiden.
- Verwenden Sie Atemschutzausrüstungen nach den Anweisungen Ihres Arbeitgebers oder wie nach den Arbeits- und Gesundheitsschutzvorschriften gefordert.

4.7 Gefährdungen durch Lärm

- Die Einwirkung hoher Lärmpegel kann bei ungenügendem Gehörschutz zu dauerhaften Gehörschäden, Hörverlust und anderen Problemen, wie z. B. Tinnitus (Klingeln, Sausen, Pfeifen oder Summen im Ohr), führen.
- Es ist unerlässlich, eine Risikobewertung in Bezug auf diese Gefährdungen durchzuführen und geeignete Regelungsmechanismen umzusetzen.
- Zu den für die Risikominderung geeigneten Regelungsmechanismen gehören Maßnahmen wie die Verwendung von Dämmstoffen, um an den Werkstücken auftretende Klingelgeräusche zu vermeiden.
- Verwenden Sie Gehörschutzausrüstungen nach den Anweisungen Ihres Arbeitgebers und wie nach den Arbeits- und Gesundheitsschutzvorschriften gefordert.
- Das Druckluftwerkzeug ist nach den in dieser Anleitung enthaltenen Empfehlungen zu betreiben und zu warten, um eine unnötige Erhöhung der Lärmpegel zu vermeiden.
- Die Verbrauchsmaterialien und das Einsatzwerkzeug sind den Empfehlungen dieser Anleitung entsprechend auszuwählen, zu warten und zu ersetzen, um eine unnötige Erhöhung des Lärmpegels zu vermeiden.
- Der integrierte Schalldämpfer darf nicht entfernt werden und muss sich in einem guten Arbeitszustand befinden.

4.8 Gefährdungen durch Schwingungen

- Die Einwirkung von Schwingungen kann Schädigungen an den Nerven und Störungen der Blutzirkulation in Händen und Armen verursachen.
- Tragen Sie bei Arbeiten in kalter Umgebung warme Kleidung und halten Sie Ihre Hände warm und trocken.
- Falls Sie feststellen, dass die Haut an Ihren Fingern oder Händen taub wird, kribbelt, schmerzt oder sich weiß verfärbt, stellen Sie die Arbeit mit

dem Druckluftwerkzeug ein, benachrichtigen Sie Ihren Arbeitgeber und konsultieren Sie einen Arzt.

- Das Druckluftwerkzeug ist nach den in dieser Anleitung enthaltenen Empfehlungen zu betreiben und zu warten, um eine unnötige Verstärkung der Schwingungen zu vermeiden.
- Halten Sie das Einsatzwerkzeug nicht mit der freien Hand, denn dies hat eine Verstärkung der Schwingungseinwirkung zur Folge.
- Halten Sie eingehängte Handgriffe mittig und vermeiden Sie, die Handgriffe bis an die Anschläge zu schieben.
- Schlagen Sie im Fall von Beton mit Brechern kleine Teile heraus, um ein Festfressen des Werkzeugs zu vermeiden.
- Bewegen Sie das Schneidwerkzeug von Brechern alle paar Sekunden. Halten Sie den Brecher an, wenn Sie das Druckluftwerkzeug anheben, um seine Position zu verändern, denn es kann zu starken Schwingungen kommen, wenn Sie das Druckluftwerkzeug an den Handgriffen hochziehen.
- Halten Sie das Druckluftwerkzeug mit nicht allzu festem, aber sicherem Griff unter Einhaltung der erforderlichen Hand-Reaktionskräfte, denn das Schwingungsrisiko wird in der Regel mit zunehmender Griffkraft größer.

4.9 Zusätzliche Sicherheitsanweisungen

- Druckluft kann ernsthafte Verletzungen verursachen.
- Wenn das Druckluftwerkzeug nicht in Gebrauch ist, vor dem Austausch von Zubehörteilen oder bei der Ausführung von Reparaturarbeiten ist stets die Luftzufuhr abzusperrern, der Luftschlauch drucklos zu machen und das Druckluftwerkzeug von der Druckluftzufuhr zu trennen.
- Richten Sie den Luftstrom niemals auf sich selbst oder gegen andere Personen.
- Umherschlagende Schläuche können ernsthafte Verletzungen verursachen. Überprüfen Sie daher immer, ob die Schläuche und ihre Befestigungsmittel unbeschädigt sind und sich nicht gelöst haben.
- Kalte Luft ist von den Händen fortzuleiten.
- Verwenden Sie keine Schnellverschlusskupplungen am Werkzeugeinlaß. Verwenden Sie für Schlauchanschlüsse mit Gewinde nur solche aus gehärtetem Stahl (oder einem Werkstoff von vergleichbarer Stoßfestigkeit).
- Falls Universal-Drehkupplungen (Klauenkupplungen) verwendet werden, müssen Arretierstifte eingesetzt werden und verwenden Sie Whipcheck-Schlauchsicherungen, um Schutz für den Fall eines Versagens der Verbindung des Schlauchs mit dem Druckluftwerkzeug oder von Schläuchen untereinander zu bieten.
- Sorgen Sie dafür, dass der auf dem Druckluftwerkzeug angegebene Höchstdruck nicht überschritten wird.
- Tragen Sie Druckluftwerkzeuge niemals am Schlauch.
- Wird das Druckluftwerkzeug in einem Halter betrieben: das Druckluftwerkzeug sicher befestigen. Der Verlust der Kontrolle kann zu Verletzungen führen.

4.10 Weitere Sicherheitshinweise

- Beachten Sie gegebenenfalls spezielle Arbeitsschutz- oder Unfallverhütungs-Vorschriften für den Umgang mit Kompressoren und Druckluftwerkzeugen.
- Stellen Sie sicher, dass der in den Technischen Daten angegebene maximal zulässige Arbeitsdruck nicht überschritten wird.
- Überlasten Sie dieses Werkzeug nicht – benutzen Sie dieses Werkzeug nur im Leistungsbereich, der in den Technischen Daten angegeben ist.
- Verwenden Sie unbedenkliche Schmierstoffe. Sorgen Sie für ausreichende Belüftung des Arbeitsplatzes. Bei erhöhtem Austrag: Druckluftwerkzeug prüfen und ggf. reparieren lassen.
- Benutzen Sie dieses Werkzeug nicht, wenn Sie unkonzentriert sind. Seien Sie aufmerksam, achten Sie darauf, was Sie tun, und gehen Sie mit Vernunft an die Arbeit mit einem Druckluftwerkzeug. Benutzen Sie kein Werkzeug, wenn Sie müde sind oder unter dem Einfluss von Drogen, Alkohol oder Medikamenten stehen. Ein Moment der Unachtsamkeit beim Gebrauch des Werkzeuges kann zu ernsthaften Verletzungen führen.
- Halten Sie Ihren Arbeitsbereich sauber und gut beleuchtet. Unordnung oder unbeleuchtete Arbeitsbereiche können zu Unfällen führen.
- Druckluftwerkzeuge vor Kindern sichern.
- Werkzeug nicht ungeschützt im Freien oder in feuchter Umgebung aufbewahren.
- Schützen Sie das Druckluftwerkzeug, insbesondere den Druckluftanschluss und die Bedienelemente vor Staub und Schmutz.

Die Informationen in dieser Betriebsanleitung sind wie folgt gekennzeichnet:

 **Gefahr!** Warnung vor Personenschäden oder Umweltschäden.

 **Achtung.** Warnung vor Sachschäden.

4.11 Symbole auf dem Druckluftwerkzeug

 Vor der Inbetriebnahme die Bedienungsanleitung lesen.

 Augenschutz tragen

 Gehörschutz tragen

5. Überblick

Siehe Seite 2.

- 1 Meißel *
- 2 Haltefeder (zum Sichern des Meißels)
- 3 Meißelaufnahme
- 4 Schalter (Ein-/Aussschalten)
- 5 Luftaustritt mit Schalldämpfer
- 6 Druckluftanschluss mit Filter
- 7 Schlauchanschluß
- 8 2-Ohr-Klemme

* ausstattungsabhängig

6. Betrieb

6.1 Vor dem ersten Betrieb

Druckluftanschluß vorbereiten.

 **Gefahr!** Verwenden Sie keine Schnellverschlusskupplungen direkt am Druckluftanschluss (6). Beiliegende Anschlussstücke für Schnellverschlusskupplungen nie direkt am Druckluftanschluss (6) einschrauben - ausschließlich den Schlauchanschluß (7) am Gerät einschrauben und daran den Druckluftschlauch anschließen. Die Länge des Druckluftschlauchs zwischen Druckluftanschluss (6) und einer Schnellverschlusskupplung muss mindestens 20 cm betragen. Eine zu nah am Gerät angebrachte Schnellverschlusskupplung kann versagen, umherschlagende Schläuche können ernsthafte Verletzungen verursachen.

- Beigelegten Schlauchanschluß (7) am Druckluftanschluss (6) anschrauben: Dabei den Druckluftanschluss mit einem Gabelschlüssel gegen Verdrehen sichern und Schlauchanschluß (7) mit einem zweiten Gabelschlüssel aufschrauben. Siehe Seite 2, Abb. A.
- Beigelegte 2-Ohr-Klemme auf den anzuschließenden Druckluftschlauch schieben.
- Druckluftschlauch bis zum Anschlag auf den Schlauchanschluß aufschieben.
- 2-Ohr-Klemme zum Schlauchanschluß schieben und mit einer geeigneten Montagezange die beiden Ohren ganz zukneifen (siehe Seite 2, Abb. B).

6.2 Druckluftwerkzeug benutzen

Um die volle Leistung Ihres Druckluftwerkzeuges zu erzielen, verwenden Sie bitte stets Druckluftschläuche mit einem Innendurchmesser von mindestens 9 mm. Ein zu geringer Innendurchmesser kann die Leistung deutlich mindern.

 **Achtung.** Die Druckluftleitung darf kein Kondenswasser enthalten.

 **Achtung.** Damit dieses Werkzeug lange einsatzbereit bleibt, muss es ausreichend mit Pneumatiköl versorgt werden. Dies kann wie folgt geschehen:

- Geölte Druckluft verwenden durch Anbau eines Nebelölers.
- Ohne Nebelöler: Täglich von Hand über den Druckluftanschluss ölen. Ca. 3-5 Tropfen Pneumatiköl je 10 Betriebsminuten bei Dauereinsatz.

War das Werkzeug mehrere Tage außer Betrieb, etwa 5 Tropfen Pneumatiköl von Hand in den Druckluftanschluss geben.

 **Achtung.** Werkzeug nicht im Leerlauf laufen lassen.

1. Einsatzwerkzeug anbringen: Haltefeder (2) auf den Meißel (1) wie gezeigt aufstecken (siehe Seite 2). Meißel in die Meißelaufnahme (3) einsetzen und dann Haltefeder (2) bis zum

de DEUTSCH

Anschlag auf das Druckluftwerkzeug aufschrauben.

2. Arbeitsdruck einstellen (gemessen am Lufteintritt bei eingeschaltetem Druckluftwerkzeug). Maximal zulässiger Arbeitsdruck siehe Kapitel „Technische Daten“.
3. Druckluftwerkzeug an die Druckluftversorgung anschließen.
4. Meißel auf das zu bearbeitende Werkstück aufsetzen.
5. Einschalten: Schalter (4) drücken.
Ausschalten: Schalter (4) loslassen

7. Wartung und Pflege

 **Gefahr!** Vor allen Arbeiten am Werkzeug Druckluftanschluss trennen.

 **Gefahr!** Weitergehende Wartungs- oder Reparaturarbeiten, als die in diesem Kapitel beschriebenen, dürfen **nur Fachkräfte** durchführen.

- Um Ablagerungen von Staub und Fremdkörper zu verhindern, alle 2 Betriebsstunden einige Tropfen Maschinenöl in die Meißelaufnahme geben.
- Stellen Sie durch regelmäßige Wartung die Sicherheit des Druckluftwerkzeugs sicher.
- Verschraubungen auf festen Sitz prüfen, ggf. festziehen.
- Filter im Druckluftanschluss mindestens wöchentlich reinigen.
- Es wird empfohlen, dem Druckluftwerkzeug einen Druckminderer mit Wasserabscheider und einen Öler vorzuschalten.
- Bei erhöhtem Öl- oder Luftaustritt das Druckluftwerkzeug prüfen und ggf. instand setzen lassen. (Siehe Kapitel 9.)
- Überprüfen Sie regelmäßig und nach jedem Einsatz die Geschwindigkeit und führen Sie eine einfache Überprüfung des Schwingungspegels durch.
- Vermeiden sie den Kontakt mit gefährlichen Substanzen, die sich auf dem Werkzeug abgelagert haben. Tragen sie geeignete persönliche Schutzausrüstung und beseitigen Sie gefährlichen Substanzen mit geeigneten Maßnahmen vor der Wartung.

8. Zubehör

Verwenden Sie nur original Metabo Zubehör.

Verwenden Sie nur Zubehör, das für dieses Druckluftwerkzeug bestimmt ist und die in dieser Betriebsanleitung angegebenen Anforderungen und Kenndaten erfüllt.

Zubehör-Komplettprogramm siehe www.metabo.com oder Katalog.

9. Reparatur

 **Gefahr!** Reparaturen an Druckluftwerkzeugen dürfen nur Fachkräfte mit original Metabo-Ersatzteilen ausführen!

Mit reparaturbedürftigen Metabo Druckluftwerkzeugen wenden Sie sich bitte an Ihre Metabo-Vertretung. Adressen siehe www.metabo.com.

Ersatzteillisten können Sie unter www.metabo.com herunterladen.

10. Umweltschutz

Befolgen Sie nationale Vorschriften zu umweltgerechter Entsorgung und zum Recycling ausgedienter Druckluftwerkzeuge, Verpackungen und Zubehör. Es dürfen keine Gefährdungen für Personen und Umwelt entstehen.

11. Technische Daten

Erläuterungen zu den Angaben auf Seite 3.

Änderungen im Sinne des technischen Fortschritts vorbehalten.

V_1	=	Luftbedarf
p_{max}	=	maximal zulässiger Arbeitsdruck
s	=	Schlagzahl
M	=	Meißelaufnahme
K	=	Kolbendurchmesser
H	=	Kolbenhub

d_i	=	Schlauchdurchmesser (innen)
C	=	Anschlussgewinde
A	=	Abmessungen: Länge x Breite x Höhe
m	=	Gewicht

Die angegebenen technischen Daten sind toleranzbehaftet (entsprechend den jeweils gültigen Standards).

 **Emissionswerte**
Diese Werte ermöglichen die Abschätzung der Emissionen des Werkzeugs und den Vergleich verschiedener Werkzeuge. Je nach Einsatzbedingung, Zustand des Werkzeuges oder der Einsatzwerkzeuge kann die tatsächliche Belastung höher oder geringer ausfallen. Berücksichtigen Sie zur Abschätzung Arbeitspausen und Phasen geringerer Belastung. Legen Sie aufgrund entsprechend angepasster Schätzwerte Schutzmaßnahmen für den Anwender fest, z.B. organisatorische Maßnahmen.

Vibration (gewichteter Effektivwert der Beschleunigung; EN 28927) :

a_h	=	Schwingungsemissionswert
K_h	=	Messunsicherheit (Schwingung)
Schallpegel (EN ISO 15744):		
L_{pA}	=	Schalldruckpegel
L_{WA}	=	Schalleistungspegel
K_{pA} , K_{WA}	=	Messunsicherheit

 **Gehörschutz tragen!**

Original instructions

1. Declaration of Conformity

We declare under our sole responsibility: These compressed air chipping hammers, identified by type and serial number *1), comply with all relevant requirements of the directives *2) and standards *3). Technical file at *4) - see page 3.

For UK only:

UK We as manufacturer and authorized person to
CA compile the technical file, see *4) on page 3, hereby declare under sole responsibility that these compressed air chipping hammers, identified by type and serial number *1) on page 3, fulfill all relevant provisions of following UK Regulations S.I. 2008/1597 and Designated Standards EN ISO 12100:2010, EN ISO 11148-4:2012

2. Specified Use

This air tool is designed for professional mortising work in masonry and stone, separation of metal sheets, knocking off rivets or jammed screws, breaking open jammed nuts or driving out bolts or pins.

The tool must only ever be operated with a compressed air supply. The maximum supply pressure specified on the air tool must never be exceeded. The air tool must not be operated using explosive, inflammable or hazardous gases. It must not be used as a lever, crushing tool or striking tool.

Any other use does not comply with the intended purpose. Unspecified use, modification of the air tool or use of parts that have not been tested and approved by the manufacturer can cause unforeseeable damage.

The user bears sole responsibility for any damage caused by improper use.

Generally accepted accident prevention regulations and the enclosed safety information must be observed.

3. General safety instructions



For your own protection and for the protection of your air tool, pay attention to all parts of the text that are marked with this symbol!



WARNING – Reading the operating instructions will reduce the risk of injury.



WARNING Read all safety warnings and instructions. Failure to follow all safety warnings and instructions may result in electric shock, fire and/or serious injury.

Keep all safety instructions and information for future reference.

Pass on your air tool only together with these documents.

- The user or the user's employer must evaluate the specific risks associated with each application of the tool.
- The Safety Instructions must be read and understood before installing, operating, repairing or maintaining the tool, and also before replace any accessory parts or carrying out any work in the vicinity of the air tool. Failure to read and follow the instructions may lead to serious injury.
- Only qualified, trained operators are authorised to install, adjust or use the air tool.
- The air tool must not be modified. Any modifications may reduce the efficiency of the safety measures and increase risks for the operator.
- Never use air tools that have been damaged. Look after your air tools carefully. Regularly check that all moving parts are functioning correctly without jamming, ensure that no parts are broken or damaged to an extent that they affect the operation of the air tool. Check that all signs and labels are legible and intelligible. Have damaged parts repaired or replaced before using the tool. Many accidents are caused by poorly maintained air tools.

4. Special Safety Instructions

4.1 Risks associated with ejected parts

- Disconnect the air tool from the compressed air supply before replacing the accessory or accessory parts, and also before carrying out repairs or settings.
- If either the workpiece, accessory parts or the air tool breaks, parts may be ejected at high speed.
- While operating, maintaining or repairing the air tool, or replacing accessory parts, you must always wear impact-resistant safety goggles. The degree of protection required for each individual task must be evaluated separately in each case.
- Wear a safety helmet if carrying out work above your head. Also ensure that no other people are placed at risk.
- Ensure that the workpiece is secure.
- Only switch on the air tool after the application tool has been locked correctly in the air tool with the locking device.
- To avoid injury, all parts of the locking device displaying signs of wear, or that are broken or bent, must be replaced.
- Place the tool firmly on the surface to be worked on before switching on the air tool.

4.2 Risks during operation

- When using the air tool, the operator's hands may be exposed to potential risk of impacts, cuts, abrasions and heat. To protect your hands, wear suitable gloves.
- The operator and maintenance staff must be physically capable of handling the size, weight and power output of the air tool.
- Make sure you hold the air tool correctly: Be prepared to counter any standard or unexpected movements, so keep both hands ready.

- Ensure you stand in a safe position and keep your balance at all times.
- Avoid accidental operation. If the air supply is interrupted, switch off the air tool using the On/Off switch.
- Only use lubricants that have been recommended by the manufacturer.
- Avoid any direct contact with the accessory both during and after use because it may be hot or have sharp edges.
- Wear personal protective equipment and always wear safety glasses. By wearing personal protective equipment such as gloves, protective clothing, a dust mask, non-skid safety shoes, a safety helmet or ear protectors, to suit the type of machine and its use, you reduce the risk of injury. Wearing this equipment is recommended.

4.3 Risks associated with recurring movements

- When working with the air tool, you may experience an uncomfortable sensation in your hands, arms, shoulders, neck or in other body parts.
- Make sure you are in a comfortable position to carry out work with the air tool, check that the tool is held securely, and avoid any awkward positions that make it difficult, for example, to keep your balance. If carrying out work over an extended period, the operator should change position occasionally. This should help to avoid fatigue and any unpleasant sensation.
- If the operator experiences persistent symptoms such as feeling unwell, aches, pains or throbbing, a prickling or burning sensation, loss of hearing, or joint stiffening, these warning signs must not be ignored. The operator should advise the employer of these symptoms and consult a qualified doctor.

4.4 Risks associated with accessory parts

- Disconnect the air tool from the air supply before the accessory or accessory part is secured or replaced.
- Only use accessories that are designed for this machine and that fulfil the requirements and the specifications listed in these operating instructions.
- Never use the chisel as a hand tool. They are specially designed for application in non-rotating impact air tools and are correspondingly heat-treated.
- Never use blunt chisels because they require an excessive amount of pressure and this can result in fatigue breakage. Blunt tools can result in increased vibrations, which is why sharp tools should always be used.
- Never cool hot accessory parts in water. This can lead to brittleness and premature failure.
- Never misuse the tool as a lever (e.g. for mortising); this can result in chisel breakage or damage. Work in small partial sections to avoid becoming stuck.
- Avoid any direct contact with the accessory both during and after use because it may be hot or have sharp edges.

4.5 Risks in the workplace

- Slipping, tripping and falling are the main reasons for accidents in the workplace. Pay attention to surfaces that may have become slippery as a result of using the air tool, and also watch that the air hose does not cause someone to trip.
- Proceed carefully when working in unfamiliar environments. Power cables and other supply lines may represent a hidden risk.
- The air tool is not designed for use in explosive environments and is not insulated against contact with sources of electric power.
- Ensure that the spot where you wish to work is free of power cables, gas lines or water pipes (e.g. using a metal detector).

4.6 Risks associated with dust and vapours

- The dust and vapours generated when the air tool is used may carry health risks (e.g. cancer, birth defects, asthma and/or dermatitis); it is therefore imperative that a risk assessment is carried out in relation to these risks and that suitable controls are then implemented.
- The risk assessment should take into account both the dust generated while the air tool is used and any existing dust that may be raised during operation.
- The pneumatic tool must be operated in accordance with the recommendations set forth in these instructions and must be maintained in order to minimise the release of dust and vapours.
- The extracted air must be discharged in such a way that the minimum of dust is raised in a dust-filled environment.
- If dust or vapours are generated, the main priority is to control these at the location where they are released.
- All built-in or accessory parts on the air tool that are designed to collect, extract or prevent airborne dust or vapours must be used and maintained in accordance with the manufacturer's instructions.
- To avoid increasing the amount of dust or vapours generated unnecessarily, it must be ensured that consumables and the accessory are selected, maintained and replaced in accordance with these instructions.
- Use protective breathing apparatus in accordance with your employer instructions or in accordance with health and safety regulations.

4.7 Risks associated with noise

- Failure to use adequate ear protectors when the noise level is high can result in lasting damage to hearing, hearing loss and other problems, such as tinnitus (ringing, whistling or buzzing in the ear).
- It is vital to carry out a risk assessment in relation to these risks and to implement appropriate control measures that take the risks into account.
- Appropriate risk control measures may include, for example, the use of sound-insulating materials to prevent the knocking sounds that occur on the workpieces.
- Use ear protection in accordance with your employer instructions or in accordance with health and safety regulations.
- The air tool must be operated in accordance with the recommendations provided in these instruc-

tions and must be maintained in order to avoid unnecessarily raising the noise level.

- To avoid increasing the noise level unnecessarily, consumables and the accessory must be selected, maintained and replaced in accordance with these instructions.
- The integrated sound absorber must not be removed. You must ensure it is in good working order.

4.8 Risks associated with vibration

- The effects of vibrations can damage nerves and impair blood circulation in the hands and arms.
- When working in cold environments, you must wear warm clothing and keep your hands warm and dry.
- If you notice that the skin on your fingers or hands is numb, pricking or turning white, stop working with the air tool immediately, notify your employer and consult a doctor.
- The air tool must be operated in accordance with the recommendations provided in these instructions and must be maintained in order to avoid unnecessarily raising the level of vibration.
- Do not hold the tool with your free hand because this results in an increased vibration effect.
- Hold on to the attached handles in the centre and avoid pushing the handles against the stops.
- When working on concrete, knock out small parts with crushers to avoid jamming of the tool.
- Move the cutting tool of crushers every couple of seconds. Stop the crusher when you raise the pneumatic tool to change its position. Otherwise strong vibrations can result when you lift up the air tool by the handles.
- Hold the air tool firmly but not too tightly using the required manual torque reaction: the risk of vibration is increased when the grip force is higher.

4.9 Additional safety instructions

- Compressed air can cause serious injury.
- When the air tool is not in use, before replacing accessory parts or when carrying out repairs, you must ensure that air supply is shut off, that the air hose is depressurised and that the air tool is disconnected from the compressed air supply.
- Never direct the air jet at yourself or other people.
- Hoses that whip about can cause serious injury. Therefore always check that the hoses and their fixtures are in good condition and that they have not become loose.
- Cold wind should be directed away from the hands.
- Do not use quick-lock couplings on the tool inlet. For threaded hose connections, only use those made with hardened steel (or a material with similar shock resistance).
- If universal swivel couplings (claw couplings) are being used, locking pins must also be used. You should also use whip check hose restraints in case there is a problem with the connection between the hose and air tool or between the hoses themselves.
- Ensure that the maximum pressure specified on the air tool is not exceeded.
- Never carry air tools by the hose.

- Secure the air tool if it is operated in a holder. Loss of control can cause personal injury.

4.10 Additional Safety Instructions

- If applicable, observe any particular health and safety or accident prevention regulations governing the use of compressors and compressed air tools.
- Ensure that the maximum supply pressure specified in the Technical Specifications is not exceeded.
- Do not overload the tool – use it only within the performance range for which it was designed (see “Technical Specifications”).
- Use non-hazardous lubricants. Ensure the workplace is adequately ventilated. If there is a large amount of discharge: Check the air tool and have it repaired if necessary.
- Do not operate the tool unless you are completely focused. You must be alert, pay attention to what you are doing and proceed cautiously when working with an air tool. Never use a tool when you are tired or under the influence of drugs, alcohol or medication. Just one moment's carelessness when using the tool can cause serious injury.
- Make sure your workplace is clean and well lit. Untidy or poorly lit workplaces can cause accidents.
- Keep air tools away from children.
- Do not store the tool outdoors or in damp conditions without protection.
- Protect the air tool, especially the compressed air connection and the control elements from dust and dirt.

Information in these operating instructions is categorised as shown below:



Danger! Risk of personal injury or environmental damage.



Caution. Risk of material damage

4.11 Symbols on the air tool



Read the Operating Instructions before starting to use the machine.



Wear safety goggles.



Wear ear protectors.

5. Overview

See page 2.

- 1 Chisel *
- 2 Retaining spring (for securing the chisel)
- 3 Chisel holder
- 4 Switch (on/off)
- 5 Air outlet with sound absorber
- 6 Compressed air connection with filter
- 7 Hose connection
- 8 Double ear hose clamp

* depending on model

6. Operation

6.1 Before using the tool for the first time

Prepare the compressed air connection.

 **Danger!** Do not fit quick-lock couplings directly to the compressed air connection (6). Never screw the enclosed connection pieces for quick-lock couplings directly onto the compressed air connection (6) - simply screw the hose connection (7) onto the device and then connect the compressed air hose to this. The compressed air hose between the compressed air connection (6) and a quick-lock coupling must be at least 20 cm in length. If fitted too close to the device, a quick-lock coupling may fail: whiplashing hoses can cause serious injury as a result.

- Screw the enclosed hose connection (7) on the compressed air connection (6): Using an open-end spanner, secure the compressed air connection against twisting and then screw on the hose connection (7) with another open-end spanner. See page 2, fig. A.
- Fit the enclosed double ear hose clamp onto the compressed air hose that you want to connect.
- Push along the compressed air hose until it meets the stop on the hose connection.
- Slide the double ear hose clamp onto the hose connection. Using a suitable pliers, pinch the two ears together (see Page 2, Fig. B).

6.2 Using the air tool

To benefit from the air tool's full performance, always use compressed air hoses with an inner diameter of at least 9 mm. Tool performance can be significantly impaired if the inner diameter is too small.

 **Caution.** The compressed air line must not contain any water condensation.

 **Caution.** To preserve and extend the service life of this tool, you must ensure that it is regularly maintained with pneumatic oil lubricator. You can do this as follows:

- Use oiled compressed air by fitting an oil-fog lubricator.
- Without an oil-fog lubricator: Manually apply oil every day via the compressed air connection. Use approx. 3-5 drops of pneumatic oil lubricator for each 10 minutes of continuous operation.

If the tool has not been in use for several days, you should manually apply about 5 drops of pneumatic oil lubricator into the compressed air connection.

 **Caution.** Do not run the tool at idle speed.

1. Install tool: fit retaining spring (2) on chisel (1) as shown on page 2. Insert chisel in chisel holder (3) and then screw retaining spring (2) onto air tool as far as the stop.
2. Adjust the supply pressure (this is measured at the air outlet while the air tool is switched on). For details of the maximum permissible supply

pressure, see the Chapter on "Technical Specifications".

3. Connect the air tool to the compressed air supply.
4. Place chisel on workpiece to be processed.
5. To switch on: Press switch (4).
To switch off: Release switch (4)

7. Care And Maintenance

 **Danger!** Disconnect the compressed air connection before carrying out any work.

 **Danger!** Repair and maintenance work other than described in this section should only be carried out by **qualified specialists**.

- To prevent deposits of dust and foreign bodies, apply a few drops of oil to the chisel holder every 2 operating hours.
- Carry out regular maintenance to ensure the safety of the air tool.
- Check that all screw fittings are seated securely, and tighten if necessary.
- Clean the filter in the compressed air connection at least once a week.
- It is recommended that you install a pressure reducer with an air-water separator and lubricator upstream of the air tool.
- If a large amount of air or oil is escaping, check the air tool and have it maintained if necessary. (see Section 9.)
- Check the rotational speed regularly and after every use. Also carry out a simple check on vibration emission.
- Avoid contact with dangerous substances that have collected on the tool. Wear suitable personal protective equipment and take appropriate measures to remove any dangerous substances before maintenance.

8. Accessories

Use only genuine Metabo accessories.

Only use accessories that are designed for this air tool and that fulfil the requirements and the specifications listed in these operating instructions.

For a complete range of accessories, see www.metabo.com or the catalogue.

9. Repairs

 **Danger!** Repairs to air tools must only be carried out by qualified specialists, using original Metabo spare parts!

If you have Metabo air tools that require repairs, please contact your Metabo service centre. For addresses see www.metabo.com.

You can download spare parts lists from www.metabo.com.

10. Environmental Protection

Observe national regulations on environmentally compatible disposal and on the recycling of disused air tools, packaging and accessories. You must not cause risks to people or the environment.

11. Technical specifications

Explanatory notes on the specifications on page 3.

Changes due to technological progress reserved.

V_1	= Air requirement
$p_{max.}$	= maximum permissible supply pressure
s	= Impact frequency
M	= Chisel holder
K	= Piston diameter
H	= Piston stroke

d_i	= Hose diameter (inner)
C	= Connecting thread
A	= Dimension: Length x Width x Height
m	= Weight

The technical specifications quoted are subject to tolerances (in compliance with the relevant valid standards).



Emission values

Using these values, you can estimate the emissions from this tool and compare these with the values emitted by other tools. The actual values may be higher or lower, depending on the particular application and the condition of the tool or accessory. In estimating the values, you should also include work breaks and periods of low use. Based on the estimated emission values, specify protective measures for the user - for example, any organisational steps that must be put in place.

Vibration (acceleration value, frequency-weighted according to EN 28927):

a_h	= Vibration emission level
K_h	= Measurement uncertainty (vibration)

Sound level (EN ISO 15744):

L_{pA}	= Sound pressure level
L_{WA}	= Acoustic power level
K_{pA}, K_{WA}	= Measurement uncertainty



Wear ear protectors!

Notice d'utilisation originale

1. Déclaration de conformité

Nous déclarons sous notre seule responsabilité : Ces marteaux burineurs à air comprimé, identifiés par le type et le numéro de série *1), sont conformes à toutes les prescriptions applicables des directives *2) et normes *3). Documents techniques pour *4) - voir page 3.

2. Utilisation conforme aux prescriptions

Cet outil pneumatique est conçu pour des travaux de mortaisage dans la maçonnerie et la pierre, le tronçonnage de tôles, le sectionnement de rivets ou de vis grippées, l'éclatement d'écrous grippés et le dégagement d'axes dans le domaine professionnel.

Cet outil ne peut fonctionner que s'il est raccordé à une alimentation en air comprimé. La pression de service maximale admissible indiquée pour cet outil pneumatique ne doit surtout pas être dépassée. Il est interdit d'utiliser des gaz explosifs, inflammables ou nocifs pour actionner cet outil pneumatique. Cet outil ne doit pas servir de levier, d'outil de démolition ou de percussion.

Toute autre utilisation est considérée comme contraire aux prescriptions. Une utilisation contraire aux prescriptions, des modifications apportées à l'outil pneumatique ou l'emploi de pièces qui n'ont été ni testées, ni homologuées par le fabricant peuvent entraîner des dommages imprévisibles !

L'utilisateur est entièrement responsable de tous dommages résultant d'une utilisation non conforme aux prescriptions.

Il est impératif de respecter les directives de prévention des accidents reconnues et les consignes de sécurité ci-jointes.

3. Consignes de sécurité générales



Pour des raisons de sécurité et afin de protéger l'outil pneumatique, il faut se conformer aux passages de texte repérés par ce symbole !



AVERTISSEMENT – Lire la notice d'utilisation afin d'éviter tout risque de blessures.



AVERTISSEMENT Lire toutes les consignes de sécurité et instructions. *Le non-respect des consignes de sécurité et des instructions peut être à l'origine d'un choc électrique, d'un incendie et/ou de blessures graves.*

Conserver toutes les consignes de sécurité et instructions.

En cas de transmission de l'outil pneumatique, remettre également tous les documents qui l'accompagnent.

- L'utilisateur ou son employeur est dans l'obligation d'évaluer les risques spécifiques qui sont susceptibles de se produire en fonction des modalités d'utilisation.
- Il est indispensable de lire et de bien comprendre les consignes de sécurité avant d'assembler, d'utiliser, de réparer, d'effectuer la maintenance de l'outil, de remplacer des accessoires, ou même de travailler à proximité de l'outil pneumatique. Dans le cas contraire, il peut y avoir des blessures graves.
- Cet outil pneumatique ne doit être assemblé, réglé et utilisé que par des personnes dûment qualifiées et formées.
- Il est interdit d'apporter des modifications à cet outil pneumatique. Toute modification risque d'altérer l'efficacité des dispositifs de sécurité et, par conséquent, d'aggraver les risques encourus par l'utilisateur.
- Ne jamais utiliser des outils pneumatiques endommagés. Manipuler les outils pneumatiques avec soin. Vérifier régulièrement que les pièces mobiles fonctionnent bien et qu'elles ne sont pas bloquées, mais aussi qu'il n'y a pas de pièces cassées ou endommagées susceptibles d'altérer le fonctionnement de l'outil pneumatique. Vérifier que les plaques et les marquages sont complets et bien lisibles. Faire réparer ou remplacer les pièces endommagées avant d'utiliser l'appareil. De nombreux accidents proviennent d'un mauvais entretien des outils pneumatiques.

4. Consignes de sécurité particulières

4.1 Risques inhérents à la projection d'éléments

- Débrancher l'outil pneumatique de l'alimentation en air comprimé avant de changer l'embout ou les accessoires, d'effectuer un réglage ou la maintenance de l'outil.
- En cas de rupture du matériau, d'accessoires ou de l'outil pneumatique lui-même, des éléments risquent d'être projetés à une grande vitesse.
- Porter systématiquement des lunettes de protection à l'épreuve des chocs pour utiliser l'outil pneumatique, pour changer les accessoires ou encore effectuer des opérations de réparation ou de maintenance de l'outil. Le degré de protection nécessaire doit être déterminé au cas par cas.
- Porter un casque de protection pour travailler en hauteur avec les bras levés. Veiller à ce que les autres personnes éventuellement présentes ne soient pas exposées à des risques.
- Vérifier que le matériau est correctement fixé.
- Mettez uniquement l'outil pneumatique en marche si l'embout est maintenu de façon conforme dans l'outil pneumatique au moyen du dispositif de blocage.
- Pour éviter des blessures, toutes les pièces cassées, déformées ou présentant des traces d'usure du dispositif de blocage doivent être remplacées.

- Appliquez l'embout sur la surface à traiter avant de mettre l'outil pneumatique en marche.

4.2 Risques en cours de fonctionnement

- Les mains de l'utilisateur sont exposées à des risques de chocs, de coupures, d'écorchures et de brûlures pendant l'utilisation de l'outil pneumatique. Porter des gants adaptés pour protéger ses mains.
- L'utilisateur et le personnel de maintenance doivent être physiquement en mesure de maîtriser la taille, le poids et la puissance de l'outil pneumatique.
- Tenir l'outil pneumatique correctement : l'utilisateur doit être en mesure de contenir tout mouvement brutal ou usuel de l'appareil. Il doit donc pouvoir utiliser ses deux mains.
- Veiller à un bon équilibre et toujours se tenir en équilibre.
- Éviter toute mise en marche intempestive. En cas de coupure de l'alimentation en air comprimé, éteindre l'outil pneumatique en agissant sur l'interrupteur marche/arrêt.
- Utiliser exclusivement le lubrifiant préconisé par le fabricant.
- Éviter de toucher l'embout en cours d'utilisation ou juste après l'utilisation, alors qu'il est encore chaud ou coupant.
- Porter systématiquement des accessoires et des lunettes de protection. Le port d'accessoires de protection tels que gants de protection, vêtements de protection, masque, chaussures de sécurité antidérapantes, casque de protection ou protection auditive réduit les risques de blessures et est par conséquent recommandé, suivant le type et les modalités d'utilisation de l'appareil.

4.3 Risques inhérents à des mouvements répétitifs

- L'utilisation d'un outil pneumatique peut s'accompagner de sensations désagréables au niveau des mains, des bras, des épaules, du cou ou d'autres parties du corps.
- Faire en sorte d'adopter une position confortable et d'avoir de bons appuis pour utiliser l'outil pneumatique. Éviter les positions inconfortables ou les postures qui permettent difficilement de garder l'équilibre. Il est conseillé de changer de posture lors des travaux prolongés, puisque ceci contribue à éviter les sensations désagréables et la fatigue.
- Si l'utilisateur ressent des symptômes comme un malaise persistant, des troubles, des palpitations, des douleurs, des fourmillements, des engourdissements, des sensations de brûlure ou des ankyloses, il ne doit surtout pas ignorer les signaux d'alerte que cela représente. L'utilisateur doit alors en faire part à son employeur et consulter un médecin qualifié.

4.4 Risques inhérents aux accessoires

- Isoler l'outil pneumatique de l'alimentation en air comprimé avant de fixer ou de changer d'embout ou d'accessoire.
- Utiliser uniquement des accessoires spécialement conçus pour cet appareil et qui sont

conformes aux exigences et aux données caractéristiques indiquées dans les présentes instructions d'utilisation.

- N'utilisez en aucun cas les burins en tant qu'outil-lage manuel. Ils sont spécialement conçus pour une utilisation dans des outils pneumatiques sans rotation / percussion, et ont été soumis à un traitement thermique en conséquence.
- N'utilisez en aucun cas des burins émoussés, car une pression excessive serait nécessaire et il pourrait en résulter des ruptures de fatigue. Des outils émoussés peuvent conduire à une amplification des vibrations, et par conséquent des embouts tranchants devraient être systématiquement utilisés.
- Ne refroidissez en aucun cas des accessoires chauds dans l'eau. Il peut en résulter une fragilisation et une défaillance prématurée.
- Ne pas utiliser l'embout en tant que levier (p. ex. pour le mortaisage) ; il peut en résulter une rupture ou un endommagement. Travaillez par petits troncçons, pour éviter un coincement.
- Éviter de toucher l'embout en cours d'utilisation ou juste après l'utilisation, alors qu'il est encore chaud ou coupant.

4.5 Risques inhérents au poste de travail

- Les glissades, pertes d'équilibre et les chutes constituent les principales causes de blessures sur le lieu de travail. Faire très attention en cas d'évolution sur des surfaces rendues glissantes par l'utilisation de l'outil pneumatique et veiller à ne pas trébucher en se prenant les pieds dans le flexible pneumatique.
- Agir avec circonspection dans les environnements qui ne sont pas familiers. Les câbles électriques et autres câbles d'alimentation sont autant de sources de danger qui peuvent passer inaperçues.
- L'outil pneumatique n'a pas été conçu pour être utilisé dans des atmosphères explosives et il ne bénéficie pas d'une isolation spécifique en cas de contact avec des sources électriques.
- Vérifier que l'endroit prévu pour l'intervention ne comporte aucune conduite électrique, d'eau ou de gaz (p. ex. à l'aide d'un détecteur de métaux).

4.6 Risques inhérents à la poussière et aux vapeurs

- La poussière et les vapeurs produites par le fonctionnement de l'outil pneumatique peuvent être néfastes pour la santé (et provoquer notamment des cancers, des fausses couches, de l'asthme et/ou des dermatites). Il est donc indispensable de procéder à une analyse des risques liés à ces facteurs et de mettre en place des mécanismes de régulation adaptés.
- L'analyse des risques doit notamment tenir compte de la poussière produite lors de l'utilisation de l'outil pneumatique et des risques de tourbillonnement de poussière afférents.
- L'outil pneumatique doit être utilisé et entretenu conformément aux recommandations des présentes instructions d'utilisation, afin de réduire au minimum la production de poussière et de vapeurs.

- L'air vicié doit être évacué de façon à réduire au minimum les risques de tourbillonnement de particules dans les environnements poussiéreux.
- Si la formation de poussière ou de vapeurs est inévitable, tout l'enjeu est alors de les maîtriser au niveau du point d'émanation.
- Tous les éléments et accessoires de l'outil pneumatique conçus pour recueillir, aspirer ou éliminer les poussières et les vapeurs volatiles doivent être utilisés et entretenus correctement, dans le respect des consignes du fabricant.
- Les accessoires consommables et les embouts doivent être sélectionnés, entretenus et remplacés conformément aux recommandations des présentes instructions, afin d'éviter d'augmenter inutilement la quantité de poussière ou de vapeurs produite.
- Utiliser des équipements de protection des voies respiratoires conformes aux consignes de l'employeur ou aux directives en matière de santé et de sécurité au travail.
- L'outil pneumatique doit être utilisé et entretenu conformément aux recommandations des présentes instructions pour éviter tout renforcement inutile des vibrations.
- Ne tenez pas l'embout avec la main libre, car cela a pour conséquence une amplification de l'effet de vibration.
- Tenez les poignées au centre et évitez de glisser les poignées jusqu'en butée.
- Dans le cas de brise-bétons, dégagez de petits morceaux, afin d'éviter un coincement de l'outil.
- Bougez l'outil de coupe de broyeurs toutes les quelques secondes. Arrêtez le broyeur lorsque vous levez l'outil pneumatique pour changer sa position, car il peut en résulter de fortes vibrations lorsque vous relevez l'outil pneumatique par le biais des poignées.
- Exercer une force suffisante sur l'outil pneumatique pour maîtriser les forces de réaction au niveau des mains, sans pour autant exercer une pression excessive, puisque les risques de vibrations augmentent avec la force de préhension exercée sur l'outil.

4.7 Risques inhérents au bruit

- En cas de protection auditive insuffisante, l'exposition à un niveau de bruit élevé risque d'endommager durablement l'audition, d'entraîner une perte d'audition et d'autres problèmes, comme les acouphènes (tintement, chuintement, sifflement ou bourdonnement dans les oreilles).
- Il est indispensable de procéder à une analyse des risques eu égard à ces facteurs et de mettre en œuvre des mécanismes de régulation appropriés.
- Les mécanismes de régulation susceptibles d'être mis en œuvre pour réduire les risques incluent notamment l'utilisation de matériaux isolants pour éviter les tintements qui se produisent au niveau des matériaux.
- Utiliser des équipements de protection de l'audition conformes aux consignes de l'employeur et aux directives en matière de santé et de sécurité au travail.
- L'outil pneumatique doit être utilisé et entretenu conformément aux recommandations des présentes instructions pour éviter toute élévation inutile du niveau sonore.
- Les accessoires consommables et les embouts doivent être sélectionnés, entretenus et remplacés conformément aux recommandations des présentes instructions, afin d'éviter toute augmentation inutile du niveau sonore.
- Il est interdit de retirer le silencieux intégré. Par ailleurs, ce silencieux doit être en bon état de fonctionnement.

4.8 Risques inhérents aux vibrations

- Les vibrations peuvent provoquer des troubles nerveux, mais aussi perturber la circulation sanguine au niveau des mains et des bras.
- Si la température est basse, porter des vêtements chauds et faire en sorte de garder les mains au chaud et au sec.
- Si la peau des doigts ou des mains s'engourdit, qu'elle picote, qu'elle fait mal ou qu'elle devient blanche, cesser d'utiliser l'outil pneumatique, avertir l'employeur et consulter un médecin.

4.9 Consignes de sécurité supplémentaires

- L'air comprimé risque de provoquer de graves blessures.
- Lorsque l'outil pneumatique n'est pas utilisé, avant de changer des accessoires ou d'effectuer des réparations, il faut systématiquement couper l'alimentation pneumatique, dépressuriser le flexible pneumatique et débrancher l'outil pneumatique de l'alimentation en air comprimé.
- Ne jamais orienter le flux d'air vers soi ou vers d'autres personnes.
- Les flexibles qui serpentent sous l'effet de l'air comprimé qu'ils contiennent peuvent provoquer de graves blessures. Il faut donc systématiquement s'assurer que les flexibles et les dispositifs de fixation ne sont pas endommagés ou desserrés.
- Il ne faut pas exposer ses mains au flux d'air froid.
- Ne pas utiliser d'accouplement rapide au niveau du logement des outils. En ce qui concerne les raccords de flexibles filetés, utiliser uniquement des modèles en acier trempé (ou matériau avec une résistance comparable).
- En cas d'utilisation de raccords tournants universels (accouplement à griffes), il est indispensable de mettre en place des goupilles d'arrêt et d'utiliser des câbles de sécurité pour les flexibles, afin de se protéger en cas de défaillance de la liaison entre le flexible et l'outil pneumatique ou entre deux flexibles.
- Faire en sorte que la pression maximale indiquée pour l'outil pneumatique ne soit pas dépassée.
- Ne jamais utiliser le flexible pour transporter l'outil pneumatique.
- En cas de placement de l'outil pneumatique dans un support, veiller à bien fixer l'outil. En cas de perte de contrôle, il y a risque de blessures.

4.10 Autres consignes de sécurité

- Respecter, le cas échéant, les instructions spécifiques de prévention des accidents et de sécurité au travail relatives à la manipulation de compresseurs et d'outils pneumatiques.

- Veiller à ce que la pression de service maximale admissible qui figure dans les caractéristiques techniques soit bien respectée.
- Ne pas surcharger l'outil ; n'utiliser cet outil que dans la plage de puissance indiquée dans les caractéristiques techniques.
- Utiliser des lubrifiants non nocifs. Veiller à ce que le poste de travail soit suffisamment ventilé. En cas d'usure prononcée, faire contrôler et réparer l'outil pneumatique le cas échéant.
- Ne pas utiliser cet outil si l'on n'est pas concentré. Il faut être vigilant, être attentif à ce que l'on fait et prendre toutes les précautions qui s'imposent pour utiliser un outil pneumatique. Ne pas utiliser d'outil sous l'influence de la fatigue, de drogues, d'alcool ou de médicaments. Il suffit d'un moment d'inattention lors de l'utilisation de cet outil pour encourir de graves blessures.
- Veiller à ce que la zone de travail soit propre et bien éclairée. Les zones de travail encombrées et mal éclairées peuvent provoquer des accidents.
- Conserver les outils pneumatiques hors de portée des enfants.
- Ne pas mettre l'outil à l'extérieur sans protection, ni dans un environnement humide.
- Protéger l'outil pneumatique de la poussière et des salissures, et tout spécialement le raccord pneumatique et les éléments de commande.

Les informations qui figurent dans les présentes instructions d'utilisation sont signalées comme suit :

 **Danger !** Risques de dommages corporels ou de dégâts causés à l'environnement.

 **Attention.** Risque de dommages matériels.

4.11 Symboles sur l'outil pneumatique

 Lire les instructions d'utilisation avant la mise en service.

 Porter des lunettes de protection

 Porter un casque antibruit

5. Vue d'ensemble

Voir page 2.

- 1 Burin *
- 2 Ressort de maintien (pour bloquer le burin)
- 3 Porte-burin
- 4 Interrupteur (marche/arrêt)
- 5 Sortie d'air avec silencieux
- 6 Raccord pneumatique avec filtre
- 7 Raccord de flexible
- 8 Collier à 2 oreilles

* suivant équipement

6. Fonctionnement

6.1 Avant la mise en service

Préparer le raccordement pneumatique.

 **Danger !** Ne pas utiliser d'accouplements rapides directement au niveau du raccord pneumatique (6). Ne pas visser les pièces de raccordement pour accouplements rapides fournies directement sur le raccord pneumatique (6) - visser exclusivement le raccord de flexible (7) sur l'appareil et y raccorder le flexible à air comprimé. La longueur du flexible à air comprimé entre le raccord pneumatique (6) et un accouplement rapide doit être d'au moins 20 cm. Un accouplement rapide fixé trop près de l'appareil peut avoir une défaillance ; des flexibles qui sont projetés peuvent occasionner des blessures sérieuses.

- Visser le raccord pour flexible fourni (7) sur le raccord pneumatique (6) : pour cela, bloquer le raccord pneumatique avec une clé plate pour éviter qu'il ne tourne et visser le raccord pour flexible (7) avec une deuxième clé plate. Voir page 2, fig. A.
- Enfiler le collier à 2 oreilles fourni sur le flexible pneumatique à raccorder.
- Enfoncer le flexible pneumatique sur le raccord pour flexible, jusqu'au bout.
- Faire passer le collier à 2 oreilles sur le raccord pour flexible et fermer les deux oreilles du collier avec une pince de montage adaptée (voir page 2, fig. B).

6.2 Utilisation de l'outil pneumatique

Pour profiter de toute la puissance de cet outil pneumatique, utiliser systématiquement des flexibles pneumatiques avec un diamètre intérieur d'au moins 9 mm. Un diamètre intérieur insuffisant risque d'altérer considérablement la puissance.

 **Attention.** Le tuyau d'air comprimé doit être dépourvu de condensation.

 **Attention.** Pour que cet outil reste opérationnel longtemps, il doit être suffisamment lubrifié en utilisant de l'huile pneumatique. La marche à suivre est la suivante :

- Utiliser de l'air comprimé lubrifié en montant un système de lubrification par brouillard d'huile.
- Sans lubrificateur par brouillard d'huile : lubrifier quotidiennement l'outil par le biais du raccord pneumatique. Verser 3 à 5 gouttes d'huile pneumatique pour 10 minutes de fonctionnement continu.

Si l'outil n'a pas été utilisé pendant plusieurs jours, verser manuellement environ 5 gouttes d'huile pneumatique dans le raccord d'air comprimé.

 **Attention.** Ne pas laisser tourner l'outil à vide.

1. Fixation de l'embout : engager le ressort de maintien (2) sur le burin (1), comme illustré (voir page 2). Insérer le burin dans le porte-burin (3), puis visser le ressort de maintien (2) jusqu'en butée sur l'outil pneumatique.

2. Régler la pression de service (mesurée au niveau de la sortie d'air avec l'outil pneumatique en marche). Pour la pression de service maximale admissible, voir le chapitre « Caractéristiques techniques ».
3. Raccorder l'outil pneumatique à l'alimentation en air comprimé.
4. Appliquer le burin sur la pièce à traiter.
5. Mise en marche : appuyer sur l'interrupteur (4). Arrêt : relâcher l'interrupteur (4).

7. Maintenance et entretien

 **Danger !** Avant toute intervention sur l'outil pneumatique, couper le raccordement pneumatique.

 **Danger !** Les travaux de maintenance et de réparation autres que ceux décrits dans ce chapitre ne doivent être exécutés que par une **personne qualifiée et compétente**.

- Pour éviter des dépôts de poussières et de corps étrangers, appliquer toutes les 2 heures de service quelques gouttes d'huile pour machine dans le porte-burin.
- Entretenir régulièrement l'outil pneumatique pour garantir sa sécurité de fonctionnement.
- Vérifier que les raccords sont bien fixés et les resserrer si nécessaire.
- Nettoyer le filtre du raccord pneumatique au moins une fois par semaine.
- Il est préconisé de placer un réducteur de pression avec séparateur d'eau et dispositif de lubrification en amont de l'outil pneumatique.
- En cas de fuite d'huile ou d'air prononcée, vérifier l'outil pneumatique et le faire réparer si nécessaire. (voir chapitre 9.)
- Vérifiez la vitesse de rotation régulièrement, et plus précisément après chaque utilisation, et effectuez un contrôle simple du niveau des vibrations.
- Éviter tout contact avec les substances nocives qui se sont déposées sur l'outil. Porter des équipements de protection adaptés et retirer les substances nocives avec des moyens appropriés avant de procéder à la maintenance.

8. Accessoires

Utiliser uniquement des accessoires Metabo.

Utiliser uniquement des accessoires spécialement conçus pour cet outil pneumatique et qui sont conformes aux exigences et aux données caractéristiques des présentes instructions d'utilisation.

Gamme d'accessoires complète, voir www.metabo.com ou catalogue.

9. Réparation

 **Danger !** Seuls des techniciens compétents sont habilités à réparer les outils pneumatiques, à condition d'utiliser des pièces de rechange Metabo d'origine !

Pour toute réparation d'un outil pneumatique Metabo, contacter l'agence Metabo. Voir les adresses sur www.metabo.com.

Les listes des pièces de rechange peuvent être téléchargées sur le site Internet www.metabo.com.

10. Protection de l'environnement

Se conformer aux réglementations nationales concernant la mise au rebut dans le respect de l'environnement et le recyclage des outils pneumatiques, emballages et accessoires. Il est interdit de mettre en danger des personnes ou de nuire à l'environnement.

11. Caractéristiques techniques

Explications concernant les indications de la page 3.

Sous réserve de modifications allant dans le sens du progrès technique.

V_1	=	besoins en air
$p_{s,max}$	=	pression de service maximale admissible
s	=	fréquence de frappe
M	=	porte-embout
K	=	diamètre de piston
H	=	course de piston
d_i	=	diamètre (intérieur) de flexible
C	=	filetage de raccordement
A	=	dimensions : longueur x largeur x hauteur
m	=	poids

Les caractéristiques techniques indiquées sont soumises à tolérance (selon les normes en vigueur correspondantes).

 **Valeurs d'émission**
 Ces valeurs permettent l'estimation des émissions de l'outil et la comparaison entre différents outils. Selon les conditions d'utilisation, l'état de l'outil ou les embouts utilisés, la charge réelle peut plus ou moins varier. Pour l'estimation, tenir compte des pauses de travail et des phases de sollicitation moindre. Définir des mesures de protection pour l'utilisateur sur la base des valeurs estimatives adaptées en conséquence, p. ex. mesures organisationnelles.

Vibrations (valeur efficace d'accélération pondérée ; EN 28927) :

a_{rh} = Valeur d'émission de vibrations
 K_{rh} = incertitude de mesure (vibrations)

Niveau sonore (EN ISO 15744) :

L_{pA} = niveau de pression acoustique
 L_{WA} = niveau de puissance acoustique
 K_{pA} , K_{WA} = incertitude de mesure

 **Porter un casque antibruit !**

Oorspronkelijke gebruiksaanwijzing

1. Conformiteitsverklaring

Wij verklaren op eigen en uitsluitende verantwoording: Deze perslucht-beitelhamers, geïdentificeerd door type en serienummer *1), voldoen aan alle relevante bepalingen van de richtlijnen *2) en normen *3). Technische documentatie bij *4) - zie pagina 3.

2. Gebruik volgens de voorschriften

Dit persluchtgereedschap is bestemd om professioneel in metselwerk en steen te beitelen, metalen platen te scheiden, klinknagels of vastzittende schroeven af te slaan, vastzittende moeren af te breken en bouten uit te drijven.

Dit gereedschap mag uitsluitend met perslucht-aanvoer worden aangedreven. De op het persluchtgereedschap aangegeven maximaal toelaatbare werkdruk mag niet worden overschreden. Dit persluchtgereedschap mag niet worden aangedreven met explosieve, brandbare of gezondheidsbedreigende gassen. Niet gebruiken als hefboom, breek- of slagwerktuig.

Iedere andere toepassing is niet volgens de voorschriften. Door onreglementair gebruik, veranderingen aan het persluchtgereedschap of door gebruik van onderdelen die niet door de fabrikant gekeurd en vrijgegeven zijn, kunnen niet te voorziene beschadigingen ontstaan!

Voor schade door oneigenlijk gebruik is alleen de gebruiker aansprakelijk.

De algemeen erkende veiligheidsvoorschriften en de bijgevoegde veiligheidsvoorschriften dienen te worden nageleefd.

3. Algemene veiligheidsvoorschriften



Let ter bescherming van uzelf en het persluchtgereedschap op de met dit symbool aangegeven passages!



WAARSCHUWING – Lees de gebruiksaanwijzing om het risico van letsel te verminderen.



WAARSCHUWING Lees alle veiligheidsvoorschriften en aanwijzingen. Worden de veiligheidsinstructies en aanwijzingen niet in acht genomen, dan kan dit een elektrische schok, brand en/of ernstig letsel tot gevolg hebben.

Bewaar alle veiligheidsvoorschriften en aanwijzingen goed met het oog op toekomstig gebruik.

Geef het persluchtgereedschap alleen met deze documenten aan anderen door.

- De gebruiker of werkgever van de gebruiker moet de specifieke risico's inschatten die door het gebruik kunnen optreden.

- Vóór installatie, bediening, reparatie, onderhoud en vervanging van toebehoren en voordat in de buurt van het persluchtgereedschap wordt gewerkt, dienen de veiligheidsvoorschriften te worden gelezen en begrepen. Gebeurt dit niet, dan kan dit leiden tot ernstig lichamelijk letsel.
- Het persluchtgereedschap mag uitsluitend door gekwalificeerd en geschoold personeel worden geïnstalleerd of gebruikt.
- Aan het persluchtgereedschap mogen geen wijzigingen worden aangebracht. Wijzigingen kunnen de effectiviteit van de veiligheidsmaatregelen verminderen en de risico's voor de bediener verhogen.
- Gebruik nooit beschadigd persluchtgereedschap. Onderhoud het persluchtgereedschap zorgvuldig. Controleer regelmatig of beweeglijke onderdelen correct functioneren en niet klemmen, of er onderdelen gebroken of dermate beschadigd zijn dat de werking van het persluchtgereedschap hieronder lijdt. Controleer borden en opschriften op volledigheid en leesbaarheid. Laat beschadigde delen repareren of vernieuwen voordat u het apparaat gebruikt. Veel ongevallen hebben hun oorzaak in slecht onderhouden persluchtgereedschap.

4. Speciale veiligheidsvoorschriften

4.1 Gevaar door wegslingerende onderdelen

- Maak het persluchtgereedschap los van de persluchtvoorziening, voordat u het inzetgereedschap of toebehoren vervangt of instel- of onderhoudswerkzaamheden uitvoert.
- Wanneer een werkstuk, toebehoren of persluchtgereedschap breekt, kunnen onderdelen met hoge snelheid worden weggeslingerd.
- Bij de bediening, het vervangen van toebehoren en bij reparatie- en onderhoudswerkzaamheden aan het persluchtgereedschap moet altijd een slagvaste oogbescherming worden gedragen. Het niveau van de vereiste bescherming dient voor elk geval apart te worden beoordeeld.
- Draag bij bovenhandse werkzaamheden een veiligheidshelm. Zorg ervoor dat er voor andere personen geen gevaar ontstaat.
- Controleer of het werkstuk stevig is bevestigd.
- Schakel het persluchtgereedschap alleen in wanneer het inzetgereedschap zoals voorgeschreven met behulp van de grendelinrichting in het persluchtgereedschap wordt gehouden.
- Om letsel te voorkomen moeten alle onderdelen van de grendelinrichting die slijtageverschijnselen vertonen of gebroken dan wel verbogen zijn, worden vervangen.
- Plaats het inzetgereedschap stevig op het te bewerken oppervlak, voordat u het persluchtgereedschap inschakelt.

4.2 Gevaren tijdens bedrijf

- Bij gebruik van het persluchtgereedschap kunnen de handen van de bediener blootgesteld worden aan gevaren zoals slagen, insnijdingen, ontvel-

nl NEDERLANDS

lingen en warmte. Draag ter bescherming van uw handen geschikte handschoenen.

- Het bedienings- en onderhoudspersoneel dient fysiek in staat te zijn de grootte, het gewicht en het vermogen van de machine te hanteren.
- Houd het persluchtgereedschap correct vast: Wees erop voorbereid de normale of plotselinge bewegingen op te vangen – houd beide handen gereed.
- Zorg ervoor dat u stevig staat en steeds in evenwicht blijft.
- Voorkom dat het apparaat onbedoeld wordt ingeschakeld. Wordt de luchtvoorziening onderbroken, het persluchtgereedschap bij de in-/uitschakelaar uitzetten.
- Gebruik uitsluitend de door de fabrikant aanbevolen smeermiddelen.
- Voorkom tijdens en na gebruik direct contact met het inzetgereedschap, omdat het heet of scherp kan zijn.
- Draag persoonlijke beschermende uitrusting en altijd een veiligheidsbril. Het dragen van een persoonlijke beschermende uitrusting, zoals veiligheidshandschoenen, beschermende kleding, stofmasker, slipvrije werkschoenen, veiligheidshelm of gehoorbescherming, afhankelijk van soort en gebruik van het apparaat, vermindert het risico op letsel en wordt aanbevolen.

4.3 Gevaar door herhalende bewegingen

- Bij het werken met het persluchtgereedschap kunnen onaangename gevoelens in handen, armen, schouders, de halsstreek of andere lichaamsdelen optreden.
- Neem bij het werk met het persluchtgereedschap een gemakkelijke positie in, let op een goede steun en voorkom een stand die ongunstig is of waarbij het moeilijk is het evenwicht te behouden. Bij langdurige werkzaamheden moet de bediener zijn lichaamshouding af en toe veranderen, om onaangenaamheden en vermoeidheid te voorkomen.
- Indien bij een bediener symptomen zoals aanhoudende onpasselijkheid, klachten, kloppen, pijn, kriebels, doofheid, branden of stijfheid optreden, mogen deze waarschuwingsindicatoren niet worden genegeerd. De bediener dient zijn werkgever te informeren en een gekwalificeerde arts te raadplegen.

4.4 Gevaar door toebehoren

- Maak het persluchtgereedschap los van de persluchtvoorziening, voordat inzetgereedschap of toebehoren worden bevestigd of vervangen.
- Gebruik alleen toebehoren die voor dit apparaat bestemd zijn en voldoen aan de in deze gebruiksaanwijzing genoemde eisen en kenmerken.
- Gebruik de beitels nooit als handgereedschap. Zij zijn speciaal ontworpen voor gebruik in niet-draaiend, stotend persluchtgereedschap en dienovereenkomstig warmtebehandeld.
- Gebruik nooit stompe beitels omdat daar bovenmatig veel druk voor vereist is, hetgeen kan leiden tot vermoeingsbreuken. Stompe gereedschappen kunnen trillingen versterken; gebruik daarom altijd scherp inzetgereedschap.

- Koel nooit hete accessoire-onderdelen in water af. Dit kan leiden tot brosheid en voortijdige gebreken.
- Het inzetgereedschap niet gebruiken als hefboom (bijv. bij het uitbeitelen). De beitel kan hierdoor breken of worden beschadigd. Werk in kleine deelstukken, om te voorkomen dat u vast komt te zitten.
- Voorkom tijdens en na gebruik direct contact met het inzetgereedschap, omdat het heet of scherp kan zijn.

4.5 Gevaar op de werkplek

- Het meeste letsel op de werkplek wordt veroorzaakt door uitglijden, struikelen of vallen. Let op oppervlakken die door het gebruik van het persluchtgereedschap glad geworden kunnen zijn en op het mogelijke gevaar van struikelen door de luchtslang.
- Ga in een onbekende omgeving voorzichtig te werk. Er kan sprake zijn van verborgen gevaar door stroomkabels of andere voedingsleidingen.
- Het persluchtgereedschap is niet bestemd voor gebruik in een explosieve omgeving en niet geïsoleerd tegen contact met elektrische stroombronnen.
- Controleer (bijv. met behulp van een metaaldetector) of er op de plaats die bewerkt moet worden, geen stroom-, water- of gasleidingen aanwezig zijn.

4.6 Gevaar door stof en dampen

- De stoffen en dampen die bij het gebruik van het persluchtgereedschap ontstaan kunnen schadelijke gevolgen hebben voor de gezondheid (bijv. kanker, geboortefwijkingen, astma en/of dermatitis); het is beslist noodzakelijk een risicoanalyse van deze gevaren te maken en deze om te zetten in passende regelingsmechanismes.
- In de risicoanalyse moet rekening worden gehouden met het stof dat bij het gebruik van het persluchtgereedschap ontstaat en het reeds aanwezige stof dat hierbij mogelijk opstuift.
- Het persluchtgereedschap dient te worden bediend en onderhouden volgens de aanbevelingen in deze gebruiksaanwijzing, om het vrijkomen van stof en dampen tot een minimum te beperken.
- De afzuiglucht moet zo worden afgevoerd, dat in een stoffige omgeving zo min mogelijk stof opstuift.
- Indien stof en dampen ontstaan, moeten alle inspanningen erop zijn gericht deze te controleren op de plaats waar ze vrijkomen.
- Alle inbouwelementen- en toebehoren van het persluchtgereedschap, die voor het opvangen, afzuigen of onderdrukken van zwevend stof of dampen zijn aangebracht, dienen volgens de aanwijzingen van de fabrikant volgens voorschrift te worden geplaatst en onderhouden.
- Het verbruiksmateriaal en het inzetgereedschap moet volgens de aanbevelingen van deze gebruikshandleiding worden gekozen, onderhouden en vervangen om onnodige intensivering van de stof- en dampontwikkeling te voorkomen.
- Gebruik beschermende ademhalingsvoorzieningen volgens de aanwijzingen van uw werk-

gever of zoals vereist in de voorschriften voor de veiligheid op het werk en ter bescherming van uw gezondheid.

4.7 Gevaar door geluid

- De invloed van hoge geluidsniveaus kan bij onvoldoende gehoorbescherming leiden tot permanente gehoorschade, gehoorverlies en andere problemen, zoals tinnitus (bellen, suizen, fluiten of zoemen in het oor).
- Het is beslist noodzakelijk een risicoanalyse van deze gevaren te maken en deze om te zetten in passende regelingsmechanismes.
- Tot de passende regelingsmechanismes ter vermindering van het risico behoren maatregelen zoals het gebruik van isolatiemateriaal ter voorkoming van het geluid dat bij de werkstukken optreedt.
- Gebruik gehoorbeschermende voorzieningen volgens de aanwijzingen van uw werkgever of zoals vereist in de voorschriften voor de veiligheid op het werk en ter bescherming van de gezondheid.
- Het persluchtgereedschap dient te worden bediend en onderhouden volgens de aanbevelingen in deze gebruiksaanwijzing, om een onnodige verhoging van het geluidsniveau te voorkomen.
- Het verbruiksmateriaal en het inzetgereedschap moet volgens de aanbevelingen van deze gebruikshandleiding worden gekozen, onderhouden en vervangen om een onnodige verhoging van het geluidsniveau te voorkomen.
- De geïntegreerde geluidsdemper mag niet worden verwijderd en moet zich in een goede werktoestand bevinden.

4.8 Gevaar door trillingen

- De invloed van trillingen kan beschadiging van de zenuwen en storingen in de bloedcirculatie in handen en armen veroorzaken.
- Draag bij het werken in een koude omgeving warme kleding en houd de handen warm en droog.
- Indien u merkt dat de huid van uw vingers of handen gevoelloos wordt, jeukt, pijn doet of wit verkleurt, moet u stoppen met het persluchtgereedschap, uw werkgever informeren en een arts raadplegen.
- Het persluchtgereedschap dient te worden bediend en onderhouden volgens de aanbevelingen in deze gebruiksaanwijzing om een onnodige versterking van de trillingen te voorkomen.
- Houd het inzetgereedschap niet met uw vrije hand vast, want dit leidt tot een versterking van de trillingsinvloed.
- Houd aangehaakte handgrepen in het midden vast en schuif ze niet tot aan de aanslagen.
- Hamer bij beton met brekers kleine stukken uit om te voorkomen dat het gereedschap zich vastvreet.
- Beweeg het snijgereedschap van brekers om de paar seconden. Houd de breker stil wanneer u het persluchtgereedschap optilt om de stand ervan te veranderen, want er kunnen sterke trillingen ontstaan wanneer u het persluchtgereedschap aan de handgrepen omhoog trekt.

- Houd het persluchtgereedschap vast met een niet al te vaste, maar zekere greep en neem de vereiste hand-reaktiekrachten in acht, want het trillingsrisico wordt normaal gesproken groter bij een toenemende grijpkracht.

4.9 Extra veiligheidsvoorschriften

- Perslucht kan tot ernstig letsel leiden.
- Wanneer het persluchtgereedschap niet in gebruik is, is het altijd vereist om de luchttoevoer af te sluiten, de luchtslang drukloos te maken en het persluchtgereedschap van de persluchttoevoer te scheiden, voordat toebehoren worden vervangen of reparaties worden uitgevoerd.
- Richt de luchtstroming nooit op uzelf of andere personen.
- Rondslaande slangen kunnen tot ernstig letsel leiden. Controleer daarom altijd of de slangen en het bevestigingsmateriaal beschadigd of losgeraakt zijn.
- Koude lucht moet van de handen worden weggeleid.
- Gebruik geen snelsluitkoppelingen bij de gereedschaptvoevoer. Gebruik voor slangaansluitingen met schroefdraad alleen aansluitingen van gehard staal (of een materiaal van vergelijkbare stootvastheid).
- Bij universele draaikoppelingen (klauwkoppelingen) dient u gebruik te maken van arrêteerpennen en Whipcheck-slangbeveiligingen om bescherming te bieden voor het geval dat een verbinding van de slang met het persluchtgereedschap of tussen slangen defect raakt.
- Zorg ervoor dat de op het persluchtgereedschap aangegeven maximale druk niet wordt overschreden.
- Draag persluchtgereedschap nooit bij de slang.
- Wordt het persluchtgereedschap in een houder gebruikt: het persluchtgereedschap goed beveiligen. Verlies van controle kan tot letsel leiden.

4.10 Overige veiligheidsvoorschriften

- Neem de eventueel speciale werkbeschermings- of ongevalpreventievoorschriften voor de omgang met compressoren en persluchtgereedschap in acht.
- Zorg ervoor dat de in de Technische gegevens aangegeven maximaal toelaatbare werkdruk niet wordt overschreden.
- Zorg dat u het gereedschap niet overbelast – gebruik dit gereedschap alleen binnen het vermogensbereik dat in de Technische gegevens vermeld wordt.
- Gebruik geen twijfelachtige smeermiddelen. Zorg voor een voldoende ventilatie van de werkplek. Bij verhoogde uittrekking: persluchtgereedschap controleren en eventueel laten repareren.
- Gebruik dit gereedschap niet wanneer u niet geconcentreerd bent. Wees alert, let goed op wat u doet en ga met verstand te werk bij het gebruik van het persluchtgereedschap. Gebruik geen gereedschap wanneer u moe bent of onder invloed staat van drugs, alcohol of medicijnen. Een moment van onoplettendheid bij het gebruik van gereedschap kan tot ernstig letsel leiden.

- Houd uw werkomgeving schoon en goed verlicht. Een rommelige of onverlichte werkomgeving kan tot ongevallen leiden.
- Persluchtgereedschap voor kinderen beveiligen.
- Het gereedschap mag niet in de open of in een vochtige ruimte opgeborgen worden.
- Bescherm het persluchtgereedschap, met name de persluchtaansluiting en bedieningselementen, tegen stof en vuil.

De informatie in deze handleiding is als volgt gekenmerkt:

 **Gevaar!** Waarschuwing voor lichamelijk letsel of milieuschade.

 **Let op** Waarschuwing voor materiële schade.

4.11 Symbolen op het persluchtgereedschap

 Voor inbedrijfstelling de gebruiksaanwijzing lezen.



Draag oogbescherming



Draag gehoorbescherming

5. Overzicht

Zie bladzijde 2.

- 1 Beitel *
- 2 Borgveer (voor het vergrendelen van de beitel)
- 3 Beitelopname
- 4 Schakelaar (In-/Uitschakelen)
- 5 Luchtafvoer met geluidsdemper
- 6 Persluchtaansluiting met filter
- 7 Slangaansluiting
- 8 2-orenklem

* afhankelijk van de uitvoering

6. Bediening

6.1 Voor het eerste bedrijf

Persluchtaansluiting voorbereiden

 **Gevaar!** Gebruik geen snelsluitkoppelingen direct bij de persluchtaansluiting (6). Meegeleverde aansluitstukken voor snelsluitkoppelingen nooit direct bij de persluchtaansluiting (6) inschroeven - uitsluitend de slang aansluiting (7) in het apparaat schroeven en hierop de persluchtslang aansluiten. Tussen de persluchtaansluiting (6) en een snelsluitkoppeling moet de lengte van de persluchtslang minstens 20 cm bedragen. Een snelsluitkoppeling die te dicht bij het apparaat is aangebracht, kan falen en rondslaan de slangen kunnen ernstig letsel veroorzaken.

- Bijgevoegde slang aansluiting (7) op de persluchtaansluiting (6) schroeven: Hierbij de persluchtaansluiting met een steeksleutel borgen tegen verdraaien en de slang aansluiting (7) met een

tweede steeksleutel opschroeven. Zie pagina 2, afb. A.

- Bijgevoegde 2-orenklem op de aan te sluiten persluchtslang schuiven.
- Persluchtslang tot aan de aanslag op de slang aansluiting schuiven.
- 2-orenklem over de slang aansluiting schuiven en de beide oren met een geschikte montagetang helemaal dichtknijpen (zie pagina 2, afb. B).

6.2 Persluchtgereedschap gebruiken

Gebruik altijd persluchtslangen met een binnendiameter van minstens 9 mm om het volledige vermogen van uw persluchtgereedschap te bereiken. Een te geringe binnendiameter kan het vermogen aanmerkelijk verminderen.

 **Let op** De persluchtleiding mag geen condenswater bevatten.

 **Let op** Dit gereedschap dient van voldoende pneumatische olie voorzien te worden om lang gebruiksklaar te blijven. Dit kan als volgt gebeuren:

- Geoliede perslucht gebruiken door aanbouw van een olieverniveelaar.
- Zonder olieverniveelaar: Dagelijks met de hand via de persluchtaansluiting oliën. Ca. 3-5 druppels pneumatische olie bij 10 minuten continuegebruik.

Is het gereedschap meerdere dagen buiten gebruik geweest, de persluchtaansluiting handmatig vullen met ca. 5 druppels pneumatische olie.

 **Let op** Het gereedschap niet onbelast laten lopen.

1. Inzetgereedschap aanbrengen: Borgveer (2) zoals aangegeven op de beitel (1) plaatsen (zie pagina 2). Beitel in de beitelopname (3) inbrengen en dan de borgveer (2) tot aan de aanslag op het persluchtgereedschap schroeven.
2. Werkdruk instellen (gemeten bij de luchtlaat bij ingeschakeld persluchtgereedschap). Maximale toelaatbare werkdruk zie hoofdstuk „Technische gegevens“.
3. Persluchtgereedschap op de persluchtvoorziening aansluiten.
4. Beitel op het te bewerken werkstuk zetten.
5. Inschakelen: schakelaar (4) indrukken. Uitschakelen: schakelaar (4) loslaten.

7. Service en onderhoud

 **Gevaar!** Alvorens u met werkzaamheden aan het gereedschap begint, persluchtaansluiting losmaken.

 **Gevaar!** Andere dan de in dit hoofdstuk beschreven onderhouds- of reparatiewerkzaamheden mogen **uitsluitend door geschoold personeel** worden uitgevoerd.

- Om afzetten van stof en verontreiniging te voorkomen, elke 2 bedrijfsuren enkele druppels machineolie in de beitelopname doen.
- Verzeker u door regelmatig onderhoud van de veiligheid van het persluchtgereedschap.

- Schroefverbindingen op goede zitting controleren resp. aantrekken.
- Filter in de persluchtaansluiting tenminste wekelijks reinigen.
- Aanbevolen wordt om bij het persluchtgereedschap een drukregelaar met waterafscheider en een smeerbuis voor te schakelen.
- Bij verhoogde olie- of luchtuittreiding het persluchtgereedschap controleren en eventueel laten repareren. (Zie hoofdstuk 9.)
- Controleer regelmatig en na elk gebruik de snelheid en voer een eenvoudige controle uit op het trillingsniveau.
- Vermijd het contact met gevaarlijke substanties die zich op het werkstuk hebben afgezet. Draag een geschikte persoonlijke veiligheidsuitrusting en verwijder vóór het onderhoud gevaarlijke substanties met passende maatregelen.

- C = aansluitdraad
- A = afmetingen (lengte x breedte x hoogte)
- m = gewicht

De vermelde technische gegevens zijn tolerantiewaarden (overeenkomstig de toepasselijke norm).



Emissiewaarden

Deze waarden maken een beoordeling van de emissie van het gereedschap en een vergelijking van de verschillende gereedschappen mogelijk. Afhankelijk van het gebruik, de toestand van het gereedschap of het inzetgereedschap kan de daadwerkelijke belasting hoger of lager uitvallen. Houd bij de beoordeling rekening met pauzes en fases met een lagere belasting. Bepaal op basis van de overeenkomstig aangepaste taxatiewaarden de maatregelen ter bescherming van de gebruiker, bijv. organisatorische maatregelen.

Trilling (gewogen effectieve waarde van de versnelling; EN 28927):

- a_h = trillingsemissiewaarde
- K_h = meetonzekerheid (trilling)
- Geluidsniveau (EN ISO 15744):**
- L_{pA} = geluidsdruk niveau
- L_{WA} = geluidsvermogensniveau
- K_{pA}, K_{WA} = meetonzekerheid



Draag gehoorbescherming!

8. Toebehoren

Gebruik uitsluitend originele Metabo toebehoren. Gebruik alleen toebehoren die voor dit persluchtgereedschap bestemd zijn en voldoen aan de in deze gebruiksaanwijzing genoemde eisen en kenmerken.

Compleet toebehorenprogramma, zie www.metabo.com of de catalogus.

9. Reparatie



Gevaar! Reparaties aan persluchtgereedschap mogen alleen door geschoold personeel en met originele Metabo-onderdelen worden uitgevoerd!

Neem voor persluchtgereedschap van Metabo dat gerepareerd dient te worden contact op met uw Metabo-vertegenwoordiging. Zie voor adressen www.metabo.com.

Onderdeellijsten kunt u downloaden via www.metabo.com.

10. Milieubescherming

Neem de nationale voorschriften in acht voor een milieuvriendelijke verwijdering en voor de recycling van afgedankt persluchtgereedschap, verpakkingen en toebehoren. Personen en leefmilieu mogen niet in gevaar worden gebracht.

11. Technische gegevens

Toelichting bij de gegevens van pagina 3.

Wijzigingen en technische verbeteringen voorbehouden.

- V_1 = luchtverbruik
- $p_{max.}$ = maximaal toelaatbare werkdruk
- s = slagfrequentie
- M = beitelopname
- K = zuigerdiameter
- H = zuigerslag

d_i = slangdiameter (binnen)

Manual original

1. Declaración de conformidad

Declaramos con responsabilidad propia: Estos martillos cinceladores neumáticos, identificadas por tipo y número de serie *1), corresponden a las disposiciones correspondientes de las directivas *2) y de las normas *3). Documentación técnica con *4) - ver página 3.

2. Uso según su finalidad

Esta herramienta neumática ha sido desarrollada para realizar trabajos profesionales de destrucción de muros y de piedras, para separar chapas, retirar remaches o tornillos bloqueados, reventar tuercas bloqueadas o eliminar pernos.

Esta herramienta sólo debe activarse con una alimentación neumática. No está permitido exceder la presión máxima de trabajo indicada en la herramienta. Esta herramienta neumática no debe usarse con gases explosivos, inflamables o nocivos para la salud. No lo use como palanca ni como herramienta de ruptura o de golpe.

Cualquier otro uso está en desacuerdo a su finalidad. Mediante un uso contrario a su finalidad, modificaciones en la herramienta neumática o al usar piezas que no hayan sido controladas ni habilitadas por el productor se pueden producir daños imprevisibles.

Los posibles daños derivados de un uso inadecuado son responsabilidad exclusiva del usuario.

Deben observarse las normas sobre prevención de accidentes aceptados de forma general y la información sobre seguridad incluida.

3. Instrucciones generales de seguridad



Para su propia protección y la de su herramienta neumática, observe las partes marcadas con este símbolo.



ADVERTENCIA: Lea el manual de instrucciones para reducir el riesgo de accidentes.



AVISO Lea íntegramente las indicaciones de seguridad y las instrucciones. *La no observancia de las instrucciones de seguridad siguientes puede dar lugar a descargas eléctricas, incendios y/o lesiones graves.*

Guarde estas instrucciones de seguridad en un lugar seguro.

Si entrega su herramienta neumática a otra persona, es imprescindible acompañarla de este documento.

- El usuario o el empleador del usuario debe evaluar los riesgos específicos que puedan darse a partir de cada uso de la herramienta.
- Previo a la configuración, el uso, la reparación, el mantenimiento y el recambio de accesorios así

como antes de realizar trabajos cerca de la herramienta neumática, es necesario haber leído y entendido las indicaciones de seguridad. En caso contrario, se puede sufrir lesiones corporales mayores.

- La herramienta neumática debe ser ajustada, configurada o usada únicamente por usuarios calificados y capacitados.
- No está permitido modificar la herramienta. Modificaciones pueden reducir el efecto de medidas de seguridad y aumentar los riesgos para el usuario.
- Jamás utilice herramientas neumáticas que estén dañadas. Cuide las herramientas neumáticas con cuidado. Controle con regularidad, si funcionan correctamente, sin atascarse, las partes móviles de la herramienta neumática y si existen piezas rotas o deterioradas que pudieran afectar su funcionamiento. Controle si los letreros y los textos están completos y legibles. Si la herramienta eléctrica estuviese defectuosa, hágala reparar o recambiar antes de volver a utilizarla. Muchos de los accidentes se deben a herramientas neumáticas con un mantenimiento deficiente.

4. Instrucciones especiales de seguridad

4.1 Peligros por piezas que salen despedidas

- Separe la herramienta neumática de la alimentación neumática antes de realizar un ajuste, un mantenimiento o cambiar la herramienta de inserción o accesorios.
- En caso de que una pieza, un accesorio o la misma herramienta neumática se rompa, estas piezas pueden salir despedidas a alta velocidad.
- Use siempre gafas protectoras a prueba de golpes al usar la máquina, cambiar accesorios o realizar trabajos de reparación o de mantenimiento en la herramienta neumática. El grado de la protección necesaria debe ser evaluado individualmente antes de cada aplicación de la herramienta.
- Utilice siempre un casco protector al realizar trabajo sobre su cabeza. Asegúrese de que no se produzcan peligros para otras personas.
- Asegúrese de que la pieza a trabajar esté fijamente sujeta.
- Desconecte la herramienta neumática sólo en el caso de que la herramienta de inserción esté fija en el dispositivo portador.
- A fin de evitar lesiones, es importante cambiar todas las piezas del dispositivo portador que presenten señales de desgaste, estén rotas o dobladas.
- Coloque la herramienta fijamente en la superficie a trabajar antes de conectar la herramienta neumática.

4.2 Peligros durante la marcha

- Al usar la herramienta neumática, las manos del operador pueden estar expuestas a peligros como p. ej. golpes, cortes, excoriaciones y calor. Utilice guantes adecuados como protección de las manos.
- El operador y el personal de mantenimiento deben estar en la disposición física para poder controlar el tamaño, el peso y la potencia de la herramienta neumática.
- Agarre correctamente la herramienta neumática: Esté dispuesto a contrarrestar los movimientos normales y repentinos, sujetando la máquina con ambas manos.
- Trabaje sobre una base firme y mantenga el equilibrio en todo momento.
- Evite una puesta en marcha fortuita del aparato. En caso de haber una interrupción de la alimentación neumática, desconecte la herramienta neumática con el interruptor principal.
- Utilice únicamente los lubricantes recomendados por el productor.
- Evite tener contacto directo con la herramienta de inserción durante o después del uso porque puede estar caliente o afilada.
- Utilice un equipo de protección y en todo caso unas gafas de protección. Usando un equipo de protección como lo son guantes o ropa de protección, mascarilla, zapatos de seguridad antideslizantes, casco protector o protección auricular, dependiendo del modo y el uso del aparato, se reduce el riesgo de sufrir lesiones por lo que se recomienda hacerlo.

4.3 Peligro por movimientos repetitivos

- Al trabajar con la herramienta neumática pueden producirse sensaciones incómodas en las manos, los brazos, los hombros, en el cuello o en otras partes del cuerpo.
- Posiciónese cómodamente al trabajar con la herramienta neumática, asegúrese de tener una posición fija y evite posiciones inadecuadas o aquellas en las que es difícil mantener el equilibrio. Al realizar trabajos más largos, se recomienda que el operador cambie su posición, lo cual puede ayudar a evitar incomodidades y el cansancio.
- En caso de que el operador sienta síntomas como, por ejemplo, malestar constante, molestias, dolor, comezón, entumecimiento, quemazón o rigidez, no debe ignorarse estas señales de aviso. El operador debe informar la situación al empleador y consultar a un médico calificado.

4.4 Peligros por accesorios

- Separe la herramienta neumática de la alimentación neumática antes de fijar o cambiar la herramienta de inserción o un accesorio.
- Utilice únicamente accesorios que hayan sido desarrollados para este aparato y que cumple con los requerimientos y los datos indicados en este manual de uso.
- No utilice los cinceles como herramienta manual. Han sido desarrolladas especialmente para el uso en herramientas neumáticas no giratorias, golpeadoras y han sido tratadas respectivamente con calor.

- No utilice cinceles sin filo porque en este caso es necesario trabajar con demasiada presión, lo cual puede conllevar a fracturas por fatiga de material. Herramientas sin filo pueden incrementar aun las vibraciones por lo que se recomienda usar siempre herramientas afiladas.
- No enfrie accesorios calientes con agua. Esto puede producir una cierta fragilidad o aun una avería antes de tiempo.
- No maluse la herramienta de inserción como palanca (p.ej. para agujerear algo) porque esto puede romper o averiar el cincel. Trabaje siempre en sectores pequeños para evitar que se bloquee la herramienta.
- Evite tener contacto directo con la herramienta de inserción durante o después del uso porque puede estar caliente o afilada.

4.5 Peligros en el puesto laboral

- Los principales motivos para sufrir lesiones en el puesto laboral es al resbalsarse, tropezarse o caerse. Tenga cuidado con superficies que puedan haber quedado resbalosas después de usar la herramienta neumática así como posibles peligros de tropiezo generados por la manguera neumática.
- Proceda cuidadosamente al encontrarse en un entorno desconocido. Puede haber peligros escondidos por cables de corriente o cualquier otro tipo de líneas de alimentación.
- La herramienta neumática no ha sido desarrollada para usarse en un entorno explosivo y no está aislado contra el contacto con fuentes de corriente eléctrica.
- Asegúrese de que en el lugar de trabajo no existan cables, tuberías de agua o gas (por ejemplo, con ayuda de un detector de metales).

4.6 Peligros por polvos y vapores

- Los polvos y vapores producidos al trabajar con la herramienta neumática pueden generar daños a la salud (como p. ej. cáncer, defectos congénitos, asma y/o dermatitis); es imprescindible realizar una evaluación de riesgo en relación a estos peligros y aplicar mecanismo de regulación adecuados.
- En la evaluación de riesgos deben incluirse el polvo generado por el uso de la herramienta neumática así como el polvo que puede arremolnarse por ello.
- Es importante usar y mantener la herramienta neumática según las recomendaciones presentadas en este manual a fin de reducir la liberación de polvo y de vapores a un mínimo.
- El aire de salida debe salir de tal manera que las polvaredas se reduzcan a un mínimo en un entorno polvoriento.
- En caso de generarse polvos y vapores, es muy importante controlarlos en el lugar donde se generan.
- Todos los accesorios previstos para la recolección, aspiración o supresión de polvo volátil o de vapores en la herramienta neumática deben usarse y mantenerse correctamente según lo indique el fabricante.
- Es importante elegir, mantener y recambiar los materiales de consumo y la herramienta de inser-

ción conforme a las recomendaciones presentadas en este manual a fin de evitar una intensificación de polvo o de vapores.

- Utilice las mascarillas protectoras según las indicaciones del empleador o como se lo indique en las normas de protección laboral y de la salud.

4.7 Peligros por ruido

- El efecto de altos niveles de ruido puede producir daños constantes de oído, la pérdida del oído u otros problemas como, por ejemplo, el tinito (silbido, sonidos en el oído).
- Es imprescindible realizar una evaluación de riesgo en relación a estos peligros y aplicar mecanismo de regulación adecuados.
- Parte de los mecanismos adecuados de regulación para reducir el riesgo son medidas como el uso de materiales aislantes a fin de evitar ruidos que se generen en las piezas a trabajar.
- Utilice los equipos de protección auricular según las indicaciones del empleador o como se lo indique en las normas de protección laboral y de la salud.
- Debe usarse y mantenerse la herramienta neumática según las recomendaciones hechas en este manual a fin de evitar un incremento innecesario del nivel de ruido.
- Es importante elegir, mantener y recambiar los materiales de consumo y la herramienta de inserción conforme a las recomendaciones presentadas en este manual a fin de evitar un incremento del nivel de ruido.
- No está permitido retirar el silenciador integrado en la herramienta y éste siempre debe estar en perfecto estado de funcionamiento.

4.8 Peligro por vibraciones

- El efecto de vibraciones puede producir daños en los nervios y problemas en la circulación sanguínea en manos y brazos.
- Use ropa caliente al trabajar en un entorno frío y mantenga sus manos calientes y secas.
- En caso de observar que la piel en los dedos o manos quede insensible, sienta cosquilleos, dolores o que la piel quede en blanco, interrumpa el trabajo con la herramienta neumática e informe a su empleador y consulte a un médico.
- Debe usarse y mantenerse la herramienta neumática según las recomendaciones hechas en este manual a fin de evitar un incremento innecesario de las vibraciones.
- No sujete la herramienta de inserción con la mano libre porque esto incrementa las vibraciones en el aparato.
- Mantenga las empuñaduras en la mitad y evite empujarlos hasta el tope.
- A fin de evitar que se bloquee la herramienta, retire segmentos pequeños del hormigón con cachones.
- Desplace la herramienta cortante de hormigón con cachones por algunos segundos. Detenga el cachón si levanta la herramienta neumática al cambiar la posición porque pueden darse vibraciones fuertes si levanta la herramienta neumática agarrando las empuñaduras.
- No agarre la herramienta neumática demasiado fuerte pero lo suficientemente segura, obser-

vando las fuerzas necesarias para contrarrestar el par de giro de la máquina porque el riesgo de vibraciones suele incrementarse mientras mayor es la fuerza que utiliza al agarrar la máquina.

4.9 Indicaciones adicionales de seguridad

- Aire comprimido puede causar lesiones serias.
- Si la herramienta neumática no está en uso, previo al cambio de accesorios o al realizar trabajos de reparación, siempre es recomendable desconectar la alimentación de aire, despresurizar la manguera neumática y separar la herramienta neumática de la alimentación neumática.
- Jamás dirija el caudal de aire a sí mismo o contra otras personas.
- Mangueras sueltas pueden causar lesiones serias. Por lo tanto, controle siempre si las mangueras y los elementos de soporte estén en buen estado y que no se hayan soltado.
- Evite tener contacto con aire frío.
- No utilice acoplamientos de cierre rápido en la entrada de herramienta. Utilice para las conexiones de mangueras con rosca sólo conexiones de acero templado (o un material de resistencia similar a golpes).
- En caso de utilizar acoplamientos giratorios universales, debe colocarse pernos fijadores y utilizar seguros de manguera Whipcheck a fin de proteger la unión de la manguera con la herramienta neumática o con otras mangueras en caso de que se dañe la unión de la manguera.
- Asegúrese de que no se exceda la presión máxima indicada en la herramienta neumática.
- Jamás agarre las herramientas neumáticas de la manguera.
- En caso de usar la herramienta neumática en un soporte, fijela correctamente. El usuario puede resultar herido por la pérdida del control de la herramienta.

4.10 Otras indicaciones de seguridad

- En caso de ser necesario, observe las normas de protección laboral y de prevención de accidentes al trabajar con compresores y herramientas neumáticas.
- Asegúrese de no exceder la máxima presión laboral permitida indicada en los datos técnicos.
- No sobrecargue el aparato. Utilice este equipo solamente dentro de los márgenes de potencia indicados en las Especificaciones técnicas.
- Utilice lubricantes inofensivos. Ventile adecuadamente su lugar de trabajo. En caso de haber un desgaste mayor: controle la herramienta neumática y hágala reparar.
- No utilice esta herramienta si no puede concentrarse. Esté atento a lo que hace y emplee la herramienta eléctrica con prudencia. No utilice la herramienta si está cansado, ni tampoco después de haber consumido alcohol, drogas o medicamentos. El no estar atento durante el uso de la herramienta puede provocar serias lesiones.
- Mantenga limpio y bien iluminado su puesto de trabajo. El desorden y una iluminación deficiente en las áreas de trabajo pueden provocar accidentes.
- Asegure las herramientas neumáticas contra niños.

- No guarde nunca la máquina a la intemperie sin protección ni en un ambiente húmedo.
- Proteja la herramienta neumática, sobre todo la conexión neumática así como los elementos de mando, contra polvo y suciedad.

La información de este manual de uso se indica según sigue:

 **¡Peligro!** Advertencia de daños personales o medioambientales.

 **¡Atención!** Advertencia de daños materiales.

4.11 Símbolos en la herramienta neumática

 Lea el manual de uso antes de la puesta en marcha.

 Use protección ocular

 Use auriculares protectores

5. Descripción general

Véase la página 2.

- 1 Cíncel *
- 2 Muelle de soporte (para fijar el cíncel)
- 3 Toma del cíncel
- 4 Interruptor (conectar y desconectar)
- 5 Salida de aire con silenciador
- 6 Conexión neumática con filtro
- 7 Conexión de manguera
- 8 Abrazadera de dos orejas

* según el equipamiento

6. Funcionamiento

6.1 Previo a la primera puesta en marcha

Preparar conexión de aire.

 **¡Peligro!** No utilice acoplamientos de cierre rápido directamente en la conexión de aire a presión (6). Jamás coloque terminales de empalme contiguos para acoplamientos de cierre rápido directamente a la conexión de aire a presión (6) sino atornille únicamente la conexión de la manguera (7) con el aparato y conecte la manguera de aire a presión a este aparato. La longitud de la manguera de aire a presión entre la conexión de aire a presión (6) y un acoplamiento de cierre rápido debe ser por lo menos de 20 cm. Un acoplamiento de cierre rápido colocado demasiado cerca del equipo puede dañarse y las mangueras pueden causar lesiones serias.

- Atornille la conexión de la manguera (7) a la conexión de aire comprimido (6): Asegure la conexión de aire comprimido con una llave de boca para que no gire y atornille la conexión de manguera (7) con una segunda llave de boca. Véase pág. 2, fig. A.
- Coloque la abrazadera de dos orejas sobre la manguera de presión de aire a conectar.

- Coloque la manguera de aire a presión hasta el tope sobre la conexión de la manguera.
- Coloque la abrazadera de dos orejas sobre la conexión de la manguera y apriete con una pinza de montaje las dos orejas por completo (véase página 2, fig. B).

6.2 Usar la herramienta neumática

A fin de desarrollar la potencia completa de su herramienta neumática, utilice siempre mangueras neumáticas con un diámetro interior de por lo menos 9 mm. Un diámetro demasiado pequeño puede reducir claramente la potencia de la herramienta.

 **¡Atención!** La línea neumática no debe contener agua condensada.

 **¡Atención!** A fin de que la herramienta tenga una larga vida útil, debe alimentársela lo suficiente con aceite neumático. Esto puede suceder de la siguiente manera:

- Use aire a presión con aceite, montando un volatizador de aceite.
- Sin volatizador de aceite: lubricar diariamente a mano en la conexión de aire a presión. Aprox. 3-5 gotas de aceite neumático para cada 10 minutos de marcha en caso de una aplicación constante.

En caso de que la herramienta estuvo sin usar durante varios días, aplicar manualmente unas 5 gotas de aceite neumático en el racor de conexión de aire a presión.

 **¡Atención!** No deje funcionar la herramienta en ralentí.

1. Monte la herramienta de inserción: Coloque el muelle de soporte (2) sobre el cíncel (1) tal como se lo indica (ver página 2). Coloque el cíncel en la toma del cíncel (3) y atornille el muelle de soporte (2) hasta el tope en la herramienta neumática.
2. Ajustar presión de trabajo (a medir en la entrada de aire con herramienta neumática conectada). Máxima presión de trabajo permitida, véase capítulo "Datos técnicos".
3. Conecte la herramienta neumática a la alimentación neumática.
4. Coloque el cíncel sobre la pieza a trabajar.
5. Conectar la herramienta: pulse el interruptor (4).
Desconectar la herramienta: suelte el interruptor (4)

7. Mantenimiento y conservación

 **¡Peligro!** Previo a cualquier trabajo en la máquina desconecte la conexión neumática.

 **¡Peligro!** Cualquier trabajo de reparación o de mantenimiento que exceda el descrito en este capítulo debe ser efectuado exclusivamente por especialistas.

- A fin de evitar depósitos de polvo y de partículas, lubricar cada 2 horas de marcha la toma del cincel con unas gotas de aceite de máquina.
- Asegure la seguridad de la herramienta neumática mediante un mantenimiento constante de ésta.
- Controle la posición fija de los atornillamientos y, en caso de ser necesario, ajústelos.
- Limpie el filtro en la conexión neumática por lo menos una vez a la semana.
- Se recomienda montar un reductor de presión con separador de agua y volatilizador de aceite a la herramienta neumática.
- En caso de un consumo mayor de aceite o de aire, controle la herramienta neumática y, en caso de ser necesario, hágala reparar. (véase el capítulo 9.)
- Controle con regularidad y después de cada uso las revoluciones y realice un control sencillo del nivel de vibraciones.
- Evite el contacto con sustancias peligrosas que pueden haberse ubicado sobre la herramienta. Use siempre un equipo de protección y elimine sustancias peligrosas mediante medidas adecuadas, antes de realizar el mantenimiento.

V_1	=	Requerimiento de aire
$p_{max.}$	=	Máxima presión de trabajo permitida
s	=	Número de percusiones
M	=	Toma de cincel
K	=	Diámetro del émbolo
H	=	Carrera del émbolo

d_i	=	Diámetro interior de la manguera
C	=	Rosca de conexión
A	=	Medidas: Largo x ancho x alto
m	=	Peso

Las especificaciones técnicas aquí indicadas se entienden dentro de determinadas tolerancias (conformes a las normas que rigen actualmente).



Valores de emisión

Estos valores permiten evaluar las emisiones de la herramienta y compararla con otras herramientas. Dependiendo de la condición de uso, estado de la herramienta o de las herramientas de uso, la carga real puede ser mayor o menor. Considere para la valoración las pausas de trabajo y las fases de trabajo reducido. Determine a partir de los valores estimados las medidas de seguridad para el operador, p. ej. medidas de organización.

Vibración (Valor efectivo de la aceleración; EN 28927) :

a_{rh}	=	Valor de emisión de vibraciones
K_{rh}	=	Inseguridad de medición (vibración)

Nivel de ruido (EN ISO 15744):

L_{pA}	=	Nivel de intensidad acústica
L_{WA}	=	Nivel de potencia acústica
K_{pA} , K_{WA}	=	Inseguridad de medición



¡Use auriculares protectores!

8. Accesorios

Use únicamente accesorios Metabo originales.

Utilice únicamente accesorios que hayan sido desarrollados para esta herramienta neumática y que cumple con los requerimientos y los datos indicados en este manual de uso.

Programa completo de accesorios véase www.metabo.com o catálogo.

9. Reparación

¡Peligro! Reparaciones en herramientas neumáticas sólo deben realizarlas especialistas y usar para ello repuestos originales de Metabo.

Si su herramienta neumática Metabo necesita ser reparada sírvase dirigir a su representante de Metabo. En la página www.metabo.com encontrará las direcciones necesarias.

En la página web www.metabo.com puede descargar listas de repuestos.

10. Protección ecológica

Cumpla lo estipulado por las normativas nacionales relativas a la gestión ecológica de los residuos y al reciclaje de herramientas neumáticas, embalaje y accesorios usados. No deben producirse peligros para personas ni para el medio ambiente.

11. Especificaciones técnicas

Notas explicativas sobre la información de la página 3.

Nos reservamos el derecho a efectuar modificaciones conforme al avance técnico.

Alkuperäinen käyttöohje

1. Vaatimustenmukaisuusvakuutus

Vakuutamme yksinomaisella vastuullamme: Nämä paineilmakäyttöiset piikkauvasarat, merkitty tyypittunnuksella ja sarjanumerolla *)1), vastaavat direktiivien *)2) ja normien *)3) kaikkia asiaankuuluvia määräyksiä. Teknisten asiakirjojen säilytyspaikka *)4) - katso sivu 3.

2. Määräysten mukainen käyttö

Tämä paineilmatyökalu soveltuu ammattikäytössä muurattujen rakenteiden ja kiven piikkaukseen, peltien irrottamiseen, niittien tai juuttuneiden ruuvien katkaisemiseen, juuttuneiden muttereiden halkaisemiseen ja pulttien irrottamiseen.

Tätä työkalua saa käyttää vain paineilmansyötön kanssa. Paineilmatyökalussa ilmoitettua suurinta sallittua työpainetta ei saa ylittää. Tätä paineilmatyökalua ei saa käyttää räjähdysalttiiden, palavien tai terveydelle haitallisten kaasujen kanssa. Ei saa käyttää vipuna, murto- tai iskutyökaluna.

Kaikki muunlainen käyttö on määräystenvastaista. Määräysten vastaisesta käytöstä, paineilmatyökaluun tehdyistä muutoksista tai sellaisten osien käytöstä, joita valmistaja ei ole tarkastanut ja hyväksynyt, saattaa aiheutua ennalta arvaamattomia vahinkoja!

Määräysten vastaisesta käytöstä aiheutuvista vaurioista vastaa ainoastaan käyttäjä.

Yleisesti hyväksytyjä tapaturmantorjuntamääräyksiä ja oheisia turvallisuusohjeita on noudatettava.

3. Yleiset turvallisuusohjeet



Huomioi tällä symbolilla merkityt tekstikohdat itsesi ja paineilmatyökalusi suojaamiseksi!



VAROITUS – Lue käyttöohjeet loukkaantumista vähentämiseksi.



VAROITUS Lue kaikki turvallisuusohjeet ja muut ohjeet. Turvallisuusohjeiden ja muiden ohjeiden noudattamatta jättäminen saattaa aiheuttaa sähköiskun, tulipalon ja/tai vakavia loukkaantumisia.

Säilytä kaikki turvallisuusohjeet ja muut ohjeet huolellisesti tulevaa käyttöä varten.

Luvotta paineilmatyökalu vain yhdessä näiden asiakirjojen kanssa eteenpäin.

- Käyttäjän tai käyttäjän työnantajan täytyy arvioida erityisvaarat, jotka voivat ilmetä jokaisessa käyttömuodossa.
- Turvallisuusohjeet pitää lukea ja ymmärtää ennen asetustöiden, käytön, korjaamisen, huollon ja lisätarvikkeiden vaihdon aloittamista sekä ennen

paineilmatyökalun läheisyydessä tehtävien töiden aloittamista. Tämän ohjeen noudattamisen laiminlyönti voi aiheuttaa vakavia vammoja.

- Paineilmatyökalun asetustyöt, säätö ja käyttö on sallittua yksinomaan päteville ja koulutetuille käyttäjille.
- Paineilmatyökalua ei saa muuttaa. Muutokset voivat vähentää varoitoimenpiteiden tehokkuutta ja lisätä käyttäjään kohdistuvia vaaroja.
- Älä missään tapauksessa käytä vaurioituneita paineilmatyökaluja. Hoida paineilmatyökaluja hyvin. Tarkasta säännöllisesti, että liikkuvat osat toimivat moitteettomasti eivätkä jumiuudu, että osissa ei ole murtumia tai sellaisia vaurioita, jotka haittaavat paineilmatyökalun toimintaa. Tarkasta kilpien ja merkintöjen täydellisyys ja luettavuus. Korjauta ja vaihdata vialliset osat ennen laitteen käyttöä. Monet tapaturmat aiheutuvat huonosti huolletuista paineilmatyökaluista.

4. Erityiset turvallisuusohjeet

4.1 Sinkoutuvien osien aiheuttamat vaarat

- Irrota paineilmatyökalu paineilmansyötöstä, ennen kuin alat vaihtamaan käyttötarkoitetta tai lisävarusteosia tai tekemään säätö- tai huoltotöitä.
- Työstettävän kappaleen, lisävarusteosan tai paineilmatyökalun murtuessa osia voi sinkoutua ympäriinsä suurella nopeudella.
- Paineilmatyökalun käytön, lisävarusteosien vaihdon sekä korjaus- ja huoltotöiden yhteydessä on käytettävä aina silmäsuojaimia. Tarvittava suojaustaso tulee arvioida erikseen jokaiselle käyttömuodolle.
- Käytä pään yläpuolella tehtävissä töissä suojakypärää. Varmista, ettei myöskään muille ihmisille aiheudu vaaraa.
- Varmista, että työstettävä kappale on kiinnitetty pitävästi.
- Kytke paineilmatyökalu päälle vasta sen jälkeen, kun käyttötarvike on asianmukaisesti lukittuna kiinni paineilmatyökaluun.
- Loukkaantumisten välttämiseksi pitää kaikki lukituksen osat, jotka ovat kuluneet, murtuneet tai vääntyneet, vaihtaa.
- Sijoita käyttötarvike lujasti työstettävää pintaa vasten ja kytke vasta sen jälkeen paineilmatyökalu päälle.

4.2 Käyttöön liittyvät vaarat

- Paineilmatyökalun käytössä käyttäjän kädet ovat alttiina loukkaantumisvaaralle (esim. iskut, haavat, hankautumat ja kuumuneet aiheuttamat vammat). Käytä sopivia käsineitä käsien suojana.
- Käyttäjän ja huoltohenkilökunnan täytyy olla fyysisesti kykeneviä hallitsemaan paineilmatyökalun koko, paino ja teho.
- Pidä paineilmatyökalusta oikein kiinni: Ole molemmin käsin valmiina reagoimaan tavanomaisiin tai äkkinäisiin liikkeisiin.
- Huolehdi aina tukevasta seisoma-asennosta ja tasapainosta.

- Vältä tahatonta käynnistymistä. Jos paineilmansyöttö keskeytyy, kytkie paineilmatyökalu pois päältä käyttökypästä.
- Käytä vain valmistajan suosittelemia voiteluaineita.
- Vältä suoraa kosketusta käyttötörmäkkeeseen käytön aikana tai jälkeen, koska se voi olla kuuma tai teräväreunainen.
- Käytä henkilökohtaisia suojavarusteita ja aina suoja-laseja. Henkilökohtaisen suojavarusteiden (esim. suojakäsineet, suojavaatteet, pölynsuojanaamari, luistamattomat turvajalkineet, suojakypärä ja kuulosuojaimet) käyttäminen laitteen kulloisenkin käyttötavan ja -kohteen mukaan vähentää loukkaantumisvaaraa ja siksi niiden käyttöä suositellaan.

4.3 Toistuvien liikkeiden aiheuttamat vaarat

- Paineilmatyökalun kanssa työskenneltäessä käsissä, käsivarsissa, hartioissa, kaulan alueella tai muissa kehonosissa voi ilmetä epämiellyttävää tunnetta.
- Ota paineilmatyökalulla töitä tehdessäsi mukava asento, huolehdi tukevista osista ja vältä epäedullisia tai tasapainon säilymistä vaarantavia asentoja. Käyttäjän tulisi vaihtaa pitkäkestoisten töiden aikana kehon asentoa. Se auttaa välttämään epämukavuuden tunnetta ja väsymistä.
- Jos käyttäjällä ilmenee oireita, esim. jatkuvaa pahanolon tunnetta, kipuja, tykytystä, särkyä, kutinaa, tunnottomuutta, kirvelyä tai jäykkyyttä, näitä varoittavia merkkejä ei saa jättää huomioimatta. Käyttäjän tulee ilmoittaa tästä työnantajalleen ja ottaa yhteyttä alan lääkärin.

4.4 Lisävarusteosien aiheuttamat vaarat

- Irrota paineilmatyökalu paineilmaliitännästä, ennen kuin alat kiinnittämään tai vaihtamaan käyttötörmäketta tai lisävarusteosaa.
- Käytä vain sellaisia lisätörmäketta, jotka on tarkoitettu tälle laitteelle ja täyttävät tässä käyttöohjeessa ilmoitetut vaatimukset ja ominaistiedot.
- Älä koskaan käytä talttoja käsityökaluna. Ne on erikseen suunniteltu käytettäväksi ei-pyörivissä, iskevässä paineilmatyökaluissa ja ne on sen mukaisesti lämpökäsitelty.
- Älä koskaan käytä tylsiä talttoja, koska niiden käytössä tarvitaan kohtuuton paine, ja se voi aiheuttaa väsymismurtumia. Tylsät työkalut voivat lisätä tärinää, sen vuoksi tulee aina käyttää teräviä käyttötörmäketta.
- Älä koskaan jäähdytä kuumia lisävarusteosia vedessä. Se voi haurastuttaa ne ja aiheuttaa ennenaikaisia vaurioita.
- Älä käytä käyttötörmäketta vipuna (esim. vääntämiseen). Taltta voi murtua tai vaurioitua. Työstä pieniä osa-alueita juuttumisen estämiseksi.
- Vältä suoraa kosketusta käyttötörmäkkeeseen käytön aikana tai jälkeen, koska se voi olla kuuma tai teräväreunainen.

4.5 Työpisteeseen liittyvät vaarat

- Työpisteessä tapahtuvien tapaturmien pääaiheuttajia ovat liukastuminen, kompastuminen ja kaatuminen. Varo pintoja, jotka ovat voineet muuttua paineilmatyökalun käytön takia liukkaiksi, ja ilmailetkun aiheuttamaa kompastumisvaaraa.
- Liiku tuntemattomissa ympäristöissä varovasti. Siellä voi olla piilossa olevien sähköjohtojen tai muiden syöttöjohtojen aiheuttamia vaaroja.
- Paineilmatyökalua ei ole tarkoitettu käytettäväksi räjähdysalttiissa tiloissa ja sitä ei ole eristetty sähköisten virtalähteiden kosketuksen varalta.
- Varmista, että sellaisessa kohdassa, jota aiotaan työstää, ei ole sähkö-, vesi- tai kaasujohtoja (esim. metallinpaljastimen avulla).

4.6 Pölyn ja höyryjen aiheuttamat vaarat

- Paineilmatyökalun käytössä syntyvä pöly ja höyryt voivat aiheuttaa terveyshaittoja (esim. syöpä, syntymävikka, astma ja/tai ihotulehdus). Siksi on välttämätöntä suorittaa riskianalyysi näiden vaarojen suhteen ja tehdä asiaankuuluvat suojaustoimenpiteet.
- Riskianalyysissä tulisi huomioida paineilmatyökalun käytössä syntyvä pöly ja mahdollinen ennestään olevan pölyn leviäminen.
- Paineilmatyökalua tulee käyttää ja huoltaa tämän oppaan sisältämien suositusten mukaan, jotta voidaan minimoida pölyn ja höyryjen vapautuminen ilmaan.
- Poistoilma tulee ohjata siten pois, että voidaan minimoida pölyn leviäminen pölyisessä ympäristössä.
- Jos syntyy pölyä ja höyryjä, ne pitää ensisijaisesti torjua paikassa, jossa ne vapautuvat ilmaan.
- Kaikkia ilmassa leijuvaa pölyn tai höyryjen keräämiseen, imurointiin tai torjumiseen tarkoitettuja asennus- ja tarvikkeosia täytyy käyttää ja huoltaa asianmukaisesti valmistajan antamien ohjeiden mukaan.
- Käyttömateriaalit ja käyttötörmäketta tulee valita, huoltaa ja vaihtaa tämän oppaan suosituksia vastaavasti, jotta voidaan välttää pölyn tai höyryjen muodostumisen tarpeeton lisääntyminen.
- Käytä hengityssuojaimia työnantajan ohjeiden tai työ- ja terveydensuojelumääräysten mukaan.

4.7 Melun aiheuttamat vaarat

- Korkea melutaso voi aiheuttaa riittämättömän kuulosuojauksen yhteydessä pysyviä kuulovammoja, kuuromuutusta tai muita ongelmia, esim. tinnitus (korvien soiminen, suhina, vihellys tai surina).
- On välttämätöntä tehdä riskianalyysi näiden vaarojen suhteen ja suorittaa asiaankuuluvat suojaustoimenpiteet.
- Vaarojen vähentämiseksi on sopivia suojaustoimenpiteitä, kuten eristeiden käyttö työstettävissä kappaleissa syntyvän kilinän vähentämiseksi.
- Käytä kuulosuojaimia työnantajan ohjeiden ja työ- ja terveydensuojelumääräysten mukaan.
- Paineilmatyökalua tulee käyttää ja huoltaa tässä käyttöoppaassa annettujen ohjeiden mukaan, jotta vältetään melutaso tarpeeton nousuminen.

- Käyttömateriaalit ja käyttötarvike tulee valita, huoltaa ja vaihtaa tämän oppaan suosituksia vastaavasti, jotta voidaan välttää melutason tarpeeton nouseminen.
- Sisäänrakennettua äänenvaimenninta ei saa poistaa ja sen täytyy olla hyvässä toimintakunnossa.

4.8 Tärinän aiheuttamat vaarat

- Tärinä voi aiheuttaa hermovaurioita ja käsien ja käsivarsien verenkiertohäiriöitä.
- Käytä kylmässä työympäristössä lämmintä vaateetusta ja pidä kädet lämpiminä ja kuivina.
- Jos havaitset sormien tai käsien ihon puuttuvan, kutisevan, särkevän tai värjäytyvän valkoiseksi, lopeta paineilmatyökalun käyttö, ilmoita asiasta työnantajalle ja ota yhteyttä lääkäriin.
- Paineilmatyökalua tulee käyttää ja huoltaa tässä oppaassa annettujen ohjeiden mukaan, jotta vältetään tärinän tarpeeton lisääntyminen.
- Älä pidä vapaalla kädellä kiinni käyttöpäädstä, koska se lisää tärinää.
- Pidä asennetut lisäkahvat keskellä ja vältä työntästä niitä vastaisin asti.
- Iske piikkausvasaralla betonista pieniä paloja irti, siten voit estää työkalun kiinnijuuttumisen.
- Liikuta piikkausvasaraa muutaman sekunnin välein. Pysäytä piikkausvasara, kun nostat paineilmatyökalua paikan vaihtamiseksi. Jos nostat paineilmatyökalun kahvoista piikkausvasaran käydessä, se voi aiheuttaa voimakasta tärinää.
- Pidä paineilmatyökalusta kiinni pitävällä otteella, mutta ei kuitenkaan liian tiukasti. Ota samalla huomioon käden vastavoimat, koska tärinä yleensä lisääntyy kiinnipitovoiman kasvaessa.

4.9 Lisäturvallisuushjeet

- Paineilma voi aiheuttaa vakavia vammoja.
- Kun paineilmatyökalua ei käytetä, ennen lisävarusteosien vaihtamista tai ennen korjaustöiden suorittamista, ilmansyöttö on suljettava, ilmaletku on tehtävä paineettomaksi ja paineilmatyökalu on irrotettava paineilmansyötöstä.
- Älä missään tapauksessa kohdista ilmavirtaa itseesi tai muita henkilöitä päin.
- Ympäriinsä sinkoutuvat letkut voivat aiheuttaa vakavia vammoja. Tarkasta siksi aina, että letkut ja niiden kiinnitysliittimet ovat ehjiä ja että ne eivät ole löystyneet.
- Kylmä ilma tulee johtaa käsistä pois päin.
- Älä käytä pikalukitusliittimiä työkalun tuloliitännässä. Käytä vain sellaisia letkujen kierrelliittimiä, jotka on valmistettu karkaistusta teräksestä (tai vastaavan iskunkestävyyden omaavasta materiaalista).
- Mikäli käytetään yleiskäyttöisiä kiertoliittimiä (sakaraliittimiä), lukitustappien täytyy kytkeytyä paikoilleen ja liitoksissa on käytettävä Whipcheck-letkunvarmistimia, jotka suojaavat käyttäjää ja sivullisia, jos letkun ja paineilmatyökalun välinen tai letkujen välinen liitos rikkoutuu.
- Huolehdi siitä, että paineilmatyökalussa ilmoitettu maksimipaine ei ylitä.
- Älä missään tapauksessa kannaa paineilmatyökaluja letkun varassa.

- Mikäli paineilmatyökalua käytetään pitimessä, kiinnitä paineilmatyökalu luotettavasti. Hallinnan menetys voi aiheuttaa loukkaantumisia.

4.10 Lisäturvallisuushjeet

- Huomioi tarvittaessa kompressoreiden ja paineilmatyökalujen käsittelyä koskevat erityiset työsuojelu- tai tapaturmantorjuntamääräykset.
- Varmista, että teknisissä tiedoissa ilmoitettua suurinta sallittua työpainetta ei ylitetä.
- Älä yliuormita tätä työkalua – käytä tätä työkalua ainoastaan sillä tehoalueella, joka on ilmoitettu teknisissä tiedoissa.
- Käytä vain soveltuvia voiteluaineita. Huolehdi työpisteen kunnollisesta tuuletuksesta. Jos purkaussuuttimen määrä kasvaa, tarkastuta ja tarvittaessa korjauta paineilmatyökalu.
- Älä käytä tätä paineilmatyökalua, jos et pysty keskittymään kunnolla työhösi. Ole valppaana, keskity tekemääsi työhön ja noudata tervettä järkeä paineilmatyökalua käyttäessäsi. Älä käytä mitään työkalua, jos olet väsynyt tai huumeiden, alkoholin tai lääkkeiden vaikutuksen alaisena. Hetken tarkkaamattomuus työkalun käytössä saattaa aiheuttaa vakavan loukkaantumisen.
- Huolehdi työskentelyalueen siisteydestä ja hyvästä valaistuksesta. Epäjärjestys tai valaisemattomat työskentelyalueet voivat aiheuttaa tapaturmia.
- Pidä paineilmatyökalut poissa lasten ulottuvilta.
- Älä säilytä työkalua suojaamattomana ulkona tai kosteissa tiloissa.
- Suojaa paineilmatyökalu (varsinkin paineilmaliitäntä ja käyttöosat) pölyltä ja lialta. Tämän käyttöohjeen tiedot on merkitty seuraavalla tavalla:



Vaara! Henkilövahinkoja tai ympäristövahinkoja koskeva varoitus.



Huomio. Esinevahinkoja koskeva varoitus.

4.11 Paineilmatyökalussa olevat symbolit



Lue käyttöohjeet ennen työkalun käyttöönottoa.



Käytä silmäsuojaimia



Käytä kuulosuojaimia

5. Yleiskuva

Katso sivu 2.

- 1 Talta *
- 2 Lukitusjousi (taltan kiinnityksen varmistamiseen)
- 3 Taltan istukka
- 4 Kytkin (käyttökytkin)
- 5 Ilmanpoistoaukko äänenvaimentimella
- 6 Paineilmaliitäntä suodattimella
- 7 Letkuliitin
- 8 2-korvainen kiristin

*riippuu varusteista

6. Käyttö

6.1 Ennen ensimmäistä käyttökertaa

Valmistele paineilmaliitäntä.

⚠ Vaara! Älä käytä pikaliittimiä suoraan paineilmaliitännässä (6). Älä koskaan ruuvaa mukana toimitettuja pikaliittimien liitäntäkappaleita suoraan paineilmaliitäntään (6), ruuvaa ainoastaan letkuliitin (7) laitteeseen ja liitä siihen paineimaletku. Paineimaletkun pituus paineilmaliitännän (6) ja pikaliittimen välissä pitää olla vähintään 20 cm. Liian lähelle laitetta asennettu pikaliitin voi rikkoutua ja sen vuoksi ympäriinsä sinkoilevat letkut voivat aiheuttaa vakavia loukkaantumisia.

- Ruuvaa oheinen letkuliitin (7) paineilmaliitäntään (6): Pidä tällöin kiinni paineilmaliitännästä kiintoavaimella, jotta se ei pääse kääntymään, ja ruuvaa letkuliitin (7) toisella kiintoavaimella paikalleen. Katso sivu 2, kuva A.
- Työnnä oheinen 2-korvainen kiristin liitettävän paineimaletkun päälle.
- Työnnä paineimaletku vasteeseen asti letkuliittimeen.
- Työnnä 2-korvainen kiristin letkuliittimeen ja purista sopivilla asennuspihdeillä molemmat korvat kokonaan kiinni (katso sivu 2, kuva B).

6.2 Paineilmatyökalun käyttö

Käytä aina paineimaletkuja, joiden sisähalkaisija on vähintään 9 mm, jotta saat paineilmatyökalustasi parhaan tehon. Liian pieni sisähalkaisija voi vähentää huomattavasti tehoa.

⚠ Huomio. Paineilmajohdossa ei saa olla kondensivettä.

⚠ Huomio. Työkalun pitkän käyttöiän takaamiseksi se täytyy voidella riittävän hyvin pneumaattikaöljyllä. Tämä voidaan tehdä seuraavasti:

- Käytä öljyttyä paineilmaa asentamalla öljysumutin.
- Ilman öljysumutinta: Öljyä päivittäin manuaalisesti paineilmaliitännän kautta. Noin 3 - 5 pisaraa pneumaattikaöljyä per 10 minuutin toiminta-aika jatkuvassa käytössä.

Jos työkalu on ollut useampia päiviä poissa käytöstä, laita noin 5 pisaraa pneumaattikaöljyä manuaalisesti paineilmaliitäntään.

⚠ Huomio. Älä anna työkalun käydä kuormittamattomana.

1. Käyttötarvikkeen kiinnitys: Aseta lukitusjousi (2) taltalle (1) kuvan mukaisesti (katso kuva 2). Työnnä taltta istukkaan (3) ja kierrä sen jälkeen lukitusjousi (2) vasteeseen asti paineilmatyökaluun.
2. Säädä työpaineta (mitattuna tuloilmasta paineilmatyökalun ollessa päällekytkettynä). Suurin sallittu työpaineta, katso luku "Tekniset tiedot".
3. Kytke paineilmatyökalu paineilmansyöttöön.

4. Sijoita taltta työstettävälle pinnalle.

5. Päällekytkentä: Paina kytkintä (4).

Poiskytkentä: Vapauta kytkin (4)

7. Huolto ja hoito

⚠ Vaara! Ennen kuin alat tekemään töitä irrota työkalu paineilmansyötöstä.

⚠ Vaara! Tässä kappaleessa kuvattuja huolto- ja korjaustöitä laajempia töitä saavat suorittaa **alan ammattilaiset**.

- Jotta taltan istukkaan ei pääse kerääntymään pölyä ja likaa, syötä istukkaan 2 käyttötunnin välein muutama tippa koneöljyä.
- Varmista paineilmatyökalun turvallisuus säännöllisellä huollolla.
- Tarkasta kierrelitosten kunnollinen kiinnitys, tarvittaessa kiristä.
- Puhdista paineilmaliitännässä oleva suodatin vähintään kerran viikossa.
- Suosittelemme kytkemään paineilmatyökalun eteen vedenerottimella varustetun paineenalentimen ja öljysumuttimen.
- Jos öljyn- tai ilmanpoistomäärä kasvaa, tarkastuta ja tarvittaessa korjauta paineilmatyökalu. (Katso luku 9.)
- Tarkasta säännöllisesti ja jokaisen käyttökerran jälkeen nopeus ja suorita värähtelytason yksinkertainen tarkastus.
- Vältä koskettamasta vaarallisia aineita, joita on kertynyt työkalun päälle. Käytä soveltuvia henkilökohtaisia suojavarusteita ja poista vaaralliset aineet sopivilla toimenpiteillä ennen huollon tekemistä.

8. Lisävarusteet

Käytä ainoastaan alkuperäisiä Metabon lisävarusteita.

Käytä vain sellaisia lisätarvikkeita, jotka on tarkoitettu tälle paineilmatyökalulle ja täyttävät tässä käyttöohjeessa ilmoitetut vaatimukset ja ominaistiedot.

Lisätarvikkeiden täydellinen valikoima, katso www.metabo.com tai luettelo.

9. Korjaus

⚠ Vaara! Paineilmatyökalujen korjaustöitä saavat suorittaa vain ammattihenkilöt käyttämällä alkuperäisiä Metabo-varaosia!

Jos Metabo-paineilmatyökalusi tarvitsee korjausta, ota yhteyttä Metabo-edustajaan. Katso osoitteet osoitteesta www.metabo.com.

Varaosaluettelot voit ladata osoitteesta www.metabo.com.

10. Ympäristönsuojelu

Noudata käytöstä poistettujen paineilmatyökalujen, pakkausten ja lisätarvikkeiden ympäristöystävällistä hävittämistä ja kierrätystä

koskevia kansallisia määräyksiä. Ihmisille ja ympäristölle ei saa aiheutua mitään vaaraa.

11. Tekniset tiedot

Selitykset sivulla 3 annetuille tiedoille.

Pidätämme oikeuden tehdä teknisen kehityksen vaatimia muutoksia.

V_1 = ilmantarve
 $p_{maks.}$ = suurin sallittu työpaine
 s = iskuluku
 M = taltan istukka
 K = männän halkaisija
 H = männän isku

d_i = letkun halkaisija (sisä)
 C = liitäntäkierre
 A = mitat: pituus x leveys x korkeus
 m = paino

Annetut tekniset tiedot ovat toleranssien mukaisia (vastaavat kyseisiä voimassa olevia standardeja).



Päästöarvot

Nämä arvot mahdollistavat työkalun päästöjen arvioimisen ja erilaisten työkalujen keskinäisen vertailun. Kulloisistakin käyttöolosuhteista työkalun tai käyttötarvikkeiden kunnosta riippuen todellinen kuormitus voi olla kyseisiä arvoja suurempi tai pienempi. Huomioi arvioinnissa työtautot ja vähäisemmän kuormituksen jaksot. Määritä nämä tekijät huomioiden arvioitujen arvojen perusteella käyttäjän suojaamiseen vaadittavat toimenpiteet esim. työnjärjestelyyn liittyvät toimenpiteet.

Värähtely (painotettu tehollinen arvo kiihdytyksessä; EN 28927):

a_h = värähtelyn päästöarvo
 K_h = mittausepävarmuus (värähtely)

Äänitaso (EN ISO 15744):

L_{pA} = äänenpainetaso
 L_{WA} = äänentehotaso
 K_{pA}, K_{WA} = mittausepävarmuus



Käytä kuulosuojaimia!

Originalbruksanvisning

1. Samsvarserklæring

Vi erklærer under eget ansvar: Disse trykkluftmeiselhammerne, identifisert gjennom type og serienummer *1), tilsvarende alle gjeldende bestemmelser i direktivene *2) og standardene *3). Tekniske dokumenter ved *4) - se side 3.

2. Hensiktsmessig bruk

Dette trykkluftverktøyet er beregnet for bruk av profesjonelle til meisling i murverk og stein, skjæring i metallplater, avhugging av nagler eller fastsittende skruer, splitting av fastsittende muttere og utdriving av bolter.

Dette verktøyet skal bare drives med trykkluftforsyning. Maksimalt tillatt arbeidstrykk angitt på trykkluftverktøyet må ikke overskrides. Dette trykkluftverktøyet må ikke drives med eksplosive, brennbare eller farlige gasser. Ikke bruk det som brekkstang, knuse- eller slagverktøy.

All annen bruk er ikke tiltenkt bruk. Ved endringer av trykkluftverktøyet i strid med tiltenkt bruk, eller ved bruk av deler som ikke er kontrollert og godkjent av produsenten, kan det oppstå uforutsigelige skader.

Brukeren er alene ansvarlig for skader som oppstår pga. ikke-forskriftsmessig bruk.

Gjeldende arbeidsmiljøforskrifter og vedlagt sikkerhetsinformasjon må overholdes.

3. Generell sikkerhetsinformasjon



For din egen sikkerhet og for å beskytte verktøyet må du ta hensyn til tekst som er merket med dette symbolet.



ADVARSEL – Les bruksanvisningen for å minimere skaderisikoen.



ADVARSEL Les gjennom all sikkerhetsinformasjon og alle anvisninger. Dersom sikkerhetsinformasjonen og anvisningene ikke overholdes, kan det medføre elektrisk støt, brann og/eller alvorlige skader.

Oppbevar all sikkerhetsinformasjon og alle anvisninger for fremtidig bruk.

Lån bare ut trykkluftverktøyet ditt sammen med disse dokumentene.

- Brukeren eller brukerens arbeidsgiver må vurdere de spesifikke risikoene som kan oppstå på grunn av enhver bruk.
- Sikkerhetsanvisningene skal leses og forstås for konfigurasjon, drift, reparasjon, vedlikehold og utskifting av tilbehør, samt før arbeid i nærheten av trykkluftverktøyet. I motsatt fall kan dette resultere i alvorlig personskade.

- Trykkluftverktøyet skal utelukkende konfigureres, justeres eller brukes av kvalifiserte og operatører med riktig opplæring.
- Trykkluftverktøyet skal ikke modifiseres. Modifikasjoner kan redusere effekten av sikkerhetstiltakene og øke risikoen for operatøren.
- Bruk aldri ødelagte trykkluftverktøy. Støll godt med trykkluftverktøyet. Kontroller regelmessig at bevegelige maskindeler fungerer feilfritt og ikke hindres, og om det er deler som er brukt eller skadet og har negativ innvirkning på trykkluftverktøyet funksjon. Kontroller at skilt og merking er fullstendige og lesbare. Se til at defekte deler blir reparert eller skiftet for apparatet tas i bruk. Dårlig vedlikeholdte trykkluftverktøy er årsaken til mange uhell.

4. Spesiell sikkerhetsinformasjon

4.1 Fare på grunn av deler som slynges ut

- Koble trykkluftverktøyet fra trykklufttilførselen før du bytter innsatsverktøy eller tilbehør, eller før du foretar justeringer eller vedlikehold.
- Ved brudd på arbeidsemnet, tilbehør eller trykkluftverktøy kan deler slynges ut i høy hastighet.
- Når du bytter tilbehør under drift samt ved reparasjon eller vedlikeholdsarbeid på trykkluftverktøy må du alltid bruke støtsikre vernebriller. Graden av beskyttelse som kreves må vurderes separat for hvert enkelt bruksområde.
- Bruk hjelm ved arbeid over hodehøyde. Kontroller at det ikke kan oppstå fare for andre personer.
- Kontroller at arbeidsemnet er sikkert festet.
- Ikke slå på trykkluftverktøyet før innsatsverktøyet er forskriftsmessig festet i trykkluftverktøyet ved hjelp av låseanordningen.
- For å unngå skader må alle deler i låseanordningen som er ødelagte, bøyd eller viser tegn til slitasje, byttes ut.
- Plasser innsatsverktøyet trygt på overflaten som skal bearbeides, før du slår på trykkluftverktøyet.

4.2 Farer under drift

- Ved bruk av trykkluftverktøyet kan operatørens hender bli utsatt for farer som slag, kutt, skrubbbsår og varme. Bruk egnede hansker for å beskytte hendene.
- Operatøren og vedlikeholdspersonell må fysisk være i stand til å kontrollere størrelsen, vekten og effekten av trykkluftverktøyet.
- Hold trykkluftverktøyet riktig: Vær forberedt på å stå imot vanlige eller plutselige bevegelser – hold begge hendene klare.
- Sørg for å stå stødig og i balanse.
- Unngå utilsikket bruk. Ved brudd i lufttilførselen, slå trykkluftverktøyet av med på/av-bryteren.
- Bruk bare smøremidler anbefalt av produsenten.
- Unngå direkte kontakt med innsatsverktøyet under og etter bruk, da de kan være varme eller skarpe.
- Bruk personlig verneutstyr og husk alltid å bruke vernebriller. Bruk av personlig verneutstyr som

hansker, verneklær, støvmaske, sklislire vernesko, hjelm eller hørselsvern – avhengig av type og bruk av apparatet – reduserer risikoen for skader og anbefales.

4.3 Fare ved gjentatte bevegelser

- Når du arbeider med trykkluftverktøy, kan det forekomme ubehag i hendene, armene, skuldrene, nakken eller andre kroppsdeler.
- Innta en komfortabel posisjon for arbeid med trykkluftverktøy, sørg for å ha et sikkert grep og unngå ugunstige stillinger eller stillinger som gjør det vanskelig å holde balansen. Operatøren bør endre arbeidsstilling ved langvarig arbeid, noe som kan bidra til å unngå ubehag og tretthet.
- Hvis brukeren opplever symptomer som vedvarende kvalme, smerter, bankende, smerte, prikking, nummenhet, svie eller stivhet, bør disse varslene ikke ignoreres. Operatøren må si fra om dette til sin arbeidsgiver og kontakte en kvalifisert lege.

4.4 Fare på grunn av tilbehørsdeler

- Koble trykkluftverktøyet fra trykklufttilførselen før du bytter eller fester innsatsverktøy eller tilbehør.
- Bruk kun tilbehør som er beregnet for dette apparatet og som oppfyller kravene og spesifikasjonene som er nevnt i denne bruksanvisningen.
- Bruk aldri meisler som håndverktøy. De er spesielt utviklet for bruk i ikke roterende, sånede trykkluftverktøy og er derfor varmebehandlet.
- Bruk aldri stumpede meisler, da disse krever for stort trykk, noe som kan forårsake tretthetsbrudd. Stumpe verktøy kan føre til forsterkning av vibrasjonene. Det må derfor alltid brukes skarpe innsatsverktøy.
- Avkjøl aldri varme tilbehørsdeler i vann. Det kan medføre sprøhet og for tidlig svikt.
- Ikke misbruk innsatsverktøyet som løftestang (f.eks. til meisling), da det kan føre til meiselbrudd eller skader. Arbeid i små trinn, slik at du unngår å kjøre verktøyet fast.
- Unngå direkte kontakt med innsatsverktøyet under og etter bruk, da de kan være varme eller skarpe.

4.5 Farer på arbeidsplassen

- Skliing, snubling og fall er hovedårsakene til skader på arbeidsplassen. Vær forsiktig med overflater som kan ha blitt glatte på grunn av bruk av trykkluftverktøy, og med luftslangen på grunn av snublefare.
- Gå forsiktig inn i ukjente omgivelser. Det kan finnes skjulte farer i form av strømkabler eller andre forsyningsledninger.
- Trykkluftverktøyet er ikke beregnet for bruk i eksplosjonsfarlige atmosfærer og er ikke isolert mot kontakt med elektriske strømkilder.
- Kontroller at det ikke finnes strøm-, vann- eller gassledninger på stedet der du skal arbeide (for eksempel ved hjelp av en metalldektektor).

4.6 Farer på grunn av støv og damp

- Støv og røyk som resulterer fra bruk av trykkverktøyet, kan føre til helseproblemer (for eksempel kreft, fødselsdefekter, astma og/eller dermatitt).

Det er viktig å foreta en risikovurdering med hensyn til disse farene og iverksette egnede kontrollmekanismer.

- I risikovurderingen må det tas i betraktning støv som oppstår ved bruk av trykkluftverktøyet og eventuelt også eksisterende støv som virvles opp.
- Trykkluftverktøyet skal drives og vedlikeholdes i samsvar med anbefalingene i denne bruksanvisningen for å redusere utslipp av støv og røyk til et minimum.
- Utlåslingsluften skal føres slik at oppvirvling av støv i et støvfyllt miljø minimaliseres.
- Hvis det oppstår støv eller gasser, må den viktigste oppgaven være å kontrollere disse der de oppstår.
- Alle monterings- eller tilbehørsdeler til trykkluftverktøyet som brukes til innsamling, avslag eller demping av flyvestøv eller røyk skal brukes i henhold til produsentens instruksjoner og vedlikeholdes riktig.
- Forbruksmateriell og innsatsverktøy skal velges ut, vedlikeholdes og byttes i samsvar med anbefalingene i denne veiledningen, for å unngå unødvendig intensivering av støv- eller damputvikling.
- Bruk egnet pustemaske i henhold til instruksene fra din arbeidsgiver eller kravene i HMS-forskriftene.

4.7 Fare på grunn av støy

- Påvirkning av høye støynivåer kan ved manglende hørselsvern føre til permanent hørselsskade, hørselstap og andre problemer som tinnitus (øresus, susing, piping eller brumming i øret).
- Det er viktig å foreta en risikovurdering med hensyn til disse farene og iverksette egnede kontrollmekanismer.
- Kontrollmekanismer som er egnet som risikoreduerende tiltak, inkluderer bruk av isolerende materialer for å unngå ringestøy fra arbeidsemnet.
- Bruk egnet hørselsvern i henhold til instruksene fra din arbeidsgiver og kravene i HMS-forskriftene.
- Trykkluftverktøyet skal drives og vedlikeholdes i samsvar med anbefalingene i denne bruksanvisningen for å unngå unødvendig økning av støynivået.
- Forbruksmateriell og innsatsverktøy skal velges ut, vedlikeholdes og byttes i samsvar med anbefalingene i denne veiledningen, for å unngå unødvendig høyning av støynivået.
- Den integrerte lydtemperen må ikke fjernes og må være i god stand.

4.8 Fare på grunn av vibrasjoner

- Virkningene av vibrasjon kan føre til skade på nerver og forstyrrelser i blodsirkulasjonen i hender og armer.
- Bruk varme klær når du arbeider i kalde omgivelser og hold hendene varme og tørre.
- Hvis du oppdager at huden på fingrene eller hendene er nummen, kribler, verker eller blir misfarget hvit, må du avbryte arbeidet med trykkluftverktøyet, varsle arbeidsgiver umiddelbart og oppsøke lege.
- Trykkluftverktøyet skal drives og vedlikeholdes i samsvar med anbefalingene i denne bruksanvis-

no NORSK

ningen for å unngå unødvendig forsterkning av vibrasjoner.

- Ikke hold innsatsverktøyet med den ledige hånden, da det kan forsterke vibrasjonseffekten.
- Hold midt de opphengte håndtakene i midten og unngå å skyve håndtakene til anslaget.
- Ved betong skal du slå små deler løs med knuseren for å unngå at verktøyet kjører seg fast.
- Beveg skjæreverktøyet fra knuserne med få sekunder mellomrom. Stopp knuseren når du løfter trykkluftverktøyet for å endre posisjon, da det kan oppstå sterke vibrasjoner når du trekker opp luftverktøyet etter håndtakene.
- Hold trykkluftverktøyet med et ikke allfor fast, men sikkert grep samtidig som du opprettholder nødvendig håndreaksjonskraft, for vibrasjonsrisikoen blir generelt større med økende grepskraft.

4.9 Ekstra sikkerhetsanvisninger

- Trykkluft kan forårsake alvorlige personskader.
- Når trykkluftverktøyet ikke er i bruk, når du skifter tilbehør eller når du utfører reparasjoner, må lufttilførselen alltid slås av, luftslangen gjøres trykkløs og trykkluftverktøyet kobles fra trykklufttilførselen.
- Rett aldri luftstrømmen mot deg selv eller andre mennesker.
- Slanger som fyker omkring, kan forårsake alvorlige skader. Derfor må du alltid kontrollere at slangene og festene er intakte og ikke har løsnet.
- Kald luft skal føres bort fra hendene.
- Ikke bruk hurtiglukk koblinger i verktøyåpningen. Til slangekoblinger med gjenger skal du bare bruke koblinger av herdet stål (eller et materiale med tilsvarende støtsikkerhet).
- Hvis det benyttes universal-rotasjonskoblinger (klokoblinger), må det brukes låsetapper, og bruk Whipcheck-slangesikringer som beskyttelse i tilfelle svikt i forbindelsen mellom slangen og lufttrykkverktøyet eller mellom slangene.
- Sørg for at det angitte maksimaltrykket for trykkluftverktøyet ikke overskrides.
- Bær aldri trykkluftverktøy etter slangen.
- Hvis trykkluftverktøyet brukes i en holder: trykkluftverktøyet må festes forsvarlig. Tap av kontroll kan føre til skader.

4.10 Flere sikkerhetsanvisninger

- Følg eventuelt HMS-forskrifter eller ulykkesforebyggende forskrifter for bruk av kompressorer og trykkluftverktøy.
- Sørg for at maksimalt arbeidstrykk angitt i de tekniske spesifikasjonene ikke overskrides.
- Verktøyet må ikke overbelastes – bruk verktøyet kun i det ytelsesområdet som er oppgitt i de tekniske data.
- Bruk bare trygge smøremidler. Sørg for at det er tilstrekkelig ventilasjon på arbeidsplassen. Ved økt utstrømming: Kontroller trykkluftverktøyet og reparer ved behov.
- Ikke bruk dette verktøyet når du er ukonsentrert. Vær oppmerksom, pass på hva du gjør, gå fornuftig frem når du arbeider med et trykkluftverktøy. Ikke bruk verktøyet når du er trett eller er påvirket av narkotika, alkohol eller medikamenter. Et øyeblikks uoppmerksomhet ved bruk av verktøyet kan føre til alvorlige skader.

- Hold arbeidsplassen ren og ha tilstrekkelig belysning. Rotete arbeidsområder og arbeidsområder uten lys kan føre til ulykker.
- Sikre trykkluftverktøy mot barn.
- Ikke oppbevar verktøyet ubeskyttet utendørs eller i fuktige omgivelser.
- Beskytt trykkluftverktøy, spesielt trykkluftforsyningen og betjeningsselementer, mot støv og smuss.

Informasjoner i denne bruksanvisningen er merket som følger:



Fare! Advarsel mot personskader eller miljøskader.



Obs! Advarsel mot materielle skader.

4.11 Symboler på trykkluftverktøyet



Les bruksanvisningen før verktøyet tas i bruk.



Bruk hørselsvern!



Bruk hørselsvern!

5. Oversikt

Se side 2.

- 1 Meisel *
- 2 Holdefjær (for å sikre meiselen)
- 3 Meiselfeste
- 4 Bryter (på/av)
- 5 Luftutløp med lydtemper
- 6 Trykklufttilkobling med filter
- 7 Slangekobling
- 8 2-ørleklemme

* avhengig av utstyret

6. Bruk

6.1 Før første gangs bruk

Klargjør trykklufttilkobling.



Fare! Bruk ikke hurtigkoblinger på trykklufttilkoblingen (6). Tilkoblingsstykene som følger med for hurtigkoblingene skal aldri skrues rett på trykklufttilkoblingen (6) - skru alltid slangeilkoblingen (7) inn på apparatet og fest trykkluftslangen til den. Lengden på trykkluftslangen mellom trykklufttilkoblingen (6) og en eventuell hurtigkobling må være minst 20 cm. En hurtigkobling som sitter for tett inntil apparatet kan svikte, og løse slanger slå rundt og forårsake alvorlige skader.

- Skru den medfølgende slangekoblingen (7) inn på trykklufttilkoblingen (6): Bruk en fastnøkkel til å sikre trykklufttilkoblingen mot å bli vridd, og skru på slangekoblingen (7) med en annen fastnøkkel. Se side 2, fig. A.
- Skyv den medfølgende 2-ørleklemmen på trykkluftslangen som skal kobles til.

- Skyv trykkluftslangen inn på slangekoblingen så langt som mulig.
- Skyv 2-øreklemmen til slangekoblingen og klem de to ørene helt til med en egnet monteringsstang (se side 2, fig. B).

6.2 Bruke trykkluftverktøyet

For å oppnå full effekt med trykkluftverktøyet skal du alltid bruke en trykkluftslange med en innvendig diameter på minst 9 mm. For liten innvendig diameter kan redusere ytelsen betraktelig.

 **OBS!** Trykkluftledningen må ikke inneholde kondens.

 **OBS!** For at dette verktøyet skal få en lang levetid, må det være tilført pneumatisk olje i tilstrekkelig grad. Dette kan gjøres som følger:

- Bruk smurt trykkluft uten påmontering av tåkesmøreapparat.
- Uten tåkesmøreapparat: Tilsett daglig olje via trykklufttilkoblingen. Ca. 3–5 dråper pneumatikkolje per 10 driftsminutter ved kontinuerlig bruk.

Hvis verktøyet ikke har vært i bruk på flere dager, må det tilsettes ca. 5 dråper pneumatikkolje for hånd i trykklufttilkoblingen.

 **OBS!** Ikke la verktøyet gå på tomgang.

1. Monter innsatsverktøyet: Sett holdefjæren (2) på meiselen (1) som vist (se side 2). Sett meiselen inn i holderen (3) og skru holdefjæren (2) så langt inn på trykkluftverktøyet som mulig.
2. Still inn arbeidstrykket (målt ved luftinngangen når trykkluftverktøyet er i gang). Maksimalt tillatt arbeidstrykk, se kapittelet "Tekniske spesifikasjoner".
3. Koble trykkluftverktøyet til trykklufttilførselen.
4. Plasser meiselen på emnet som skal bearbejdes.
5. Slå på: Trykk på bryteren (4).
Slå av: Slipp opp bryteren (4)

7. Vedlikehold og stell

 **Fare!** Koble fra trykklufttilkoblingen før ethvert arbeid på verktøyet.

 **Fare!** Vedlikeholds- eller reparasjonsarbeider utover det som er beskrevet i dette kapittelet, må **kun utføres av fagfolk**.

- For å hindre at det samler seg støv og fremmedlegemer, skal du ha noen dråper maskinolje i meiselfestet hver 2. driftstime.
- Sørg for at trykkluftverktøyet er sikkert ved å foreta regelmessig vedlikehold.
- Kontroller at skruerfester sitter fast, trekk til ved behov.
- Rengjør filteret i trykklufttilkoblingen minst en gang i uken.
- Det anbefales å koble en trykkreduksjonshet med vannutskiller og smøreapparat før trykkluftverktøyet.
- Ved økt utstrømming av olje eller luft må trykkluftverktøyet kontrolleres og ev. utbedres. (Se kapittel 9.)

- Kontroller hastigheten regelmessig og etter hver gangs bruk, og foreta en enkel kontroll av vibrasjonsnivået.
- Unngå kontakt med farlige stoffer som kan ha samlet seg på verktøyet. Bruk egnet personlig verneutstyr og bortskaff farlige stoffer med egnede tiltak for vedlikehold.

8. Tilbehør

Bruk kun originalt Metabo-tilbehør.

Bruk kun tilbehør som er beregnet for dette trykkluftverktøyet og som oppfyller kravene og spesifikasjonene som er nevnt i denne bruksanvisningen.

Det komplette tilbehørsprogrammet finner du på www.metabo.com eller i katalogen.

9. Reparasjon

 **Fare!** Reparasjoner av trykkluftverktøy skal bare utføres av fagfolk med originale Metaboreservedeler!

Ta kontakt med din Metabo-forhandler dersom du har Metabo trykkluftverktøy som må repareres. Adresser på www.metabo.com.

Du kan laste ned reservedelslister fra www.metabo.com.

10. Miljøvern

Følg nasjonale forskrifter for miljøvennlig kassering og resirkulering av gamle trykkluftverktøy, emballasjer og tilbehør. Det må ikke oppstå fare for personer og miljø.

11. Tekniske data

Forklaringer til opplysningene på side 3.

Med forbehold om endringer som følge av tekniske forbedringer.

V_1	=	Luftbehov
p_{max}	=	Maksimalt tillatt arbeidstrykk
s	=	Slagfall
M	=	Meiselfeste
K	=	Stempeldiameter
H	=	Stempelslag
d_j	=	Slangediameter (innvendig)
C	=	Tilkoblingsgjenge
A	=	Mål: Lengde x bredde x høyde
m	=	vekt

Angitte tekniske data kan variere i henhold til de til enhver tid gjeldende normer.

Emisjonsverdier

Disse verdiene gjør det mulig å beregne utslipene til verktøyet og sammenligne det med andre verktøy. Den faktiske belastningen kan variere avhengig av bruksforhold og verktøyets tilstand. Ta hensyn til arbeidspauser og perioder med mindre belastning i beregningen. Sett opp vernetiltak for brukeren i henhold til de beregnede verdiene, f.eks. organisatoriske tiltak.

no NORSK

Vibrasjon (vektet effektiv akselerasjonsverdi;
EN 28927):

a_h = Vibrasjonsemissjonsverdi

K_h = Målesikkerhet (svingning)

Lydnivå (EN ISO 15744):

L_{pA} = lydtrykknivå

L_{WA} = lydefektnivå

K_{pA} , K_{WA} = Målesikkerhet



Bruk hørselsvern!

Instrukcja oryginalna

1. Deklaracja zgodności

Oświadczamy na własną odpowiedzialność: Te pneumatyczne młoty kujące, oznaczone typem i numerem seryjnym *1), spełniają wszystkie obowiązujące wymogi dyrektyw *2) i norm *3). Dokumentacja techniczna *4) - patrz strona 3.

2. Użytkowanie zgodne z przeznaczeniem

Narzędzie pneumatyczne przeznaczone jest do kucia bruzd w murze i kamieniu, cięcia blach, wybijania nitów lub mocno osadzonych śrub, wysadzania mocno osadzonych nakrętek oraz wybijania trzpieni w profesjonalnym zakresie.

Narzędzie to może być zasilane wyłącznie sprężonym powietrzem. Nie wolno przekraczać podanego na narzędziu, maksymalnego ciśnienia roboczego. To narzędzie pneumatyczne nie może być wykorzystywane z użyciem wybuchowych, łatwopalnych ani szkodliwych dla zdrowia gazów. Nie używać w charakterze dźwigni, narzędzia do kruszenia ani jako młota.

Każde inne zastosowanie uznawane jest za niezgodne z przeznaczeniem. Użytkowanie wbrew przeznaczeniu, modyfikacje narzędzia pneumatycznego lub używanie części, które nie zostały sprawdzone i dopuszczone przez producenta, mogą spowodować nieprzewidywalne szkody!

Za szkody powstałe w wyniku użytkowania niezgodnego z przeznaczeniem odpowiada wyłącznie użytkownik.

Należy przestrzegać ogólnie obowiązujących przepisów zapobiegania wypadkom oraz załączonych wskazówek bezpieczeństwa.

3. Ogólne wskazówki bezpieczeństwa



Dla własnego bezpieczeństwa oraz w celu ochrony użytkowanego urządzenia pneumatycznego należy zwracać uwagę na miejsca w tekście oznaczone tym symbolem!



OSTRZEŻENIE – W celu zminimalizowania ryzyka odniesienia obrażeń należy zapoznać się z instrukcją obsługi.



OSTRZEŻENIE Należy przeczytać wszystkie wskazówki bezpieczeństwa i instrukcje. Nieprzestrzeganie wskazówek bezpieczeństwa i instrukcji może spowodować porażenie prądem, pożar i/lub ciężkie obrażenia ciała.

Wskazówki bezpieczeństwa i instrukcje należy zachować na przyszłość.

Narzędzie pneumatyczne przekazywać innym osobom wyłącznie z dołączoną dokumentacją.

- Użytkownik lub pracodawca użytkownika musi dokonać oceny szczególnych zagrożeń, które

mogą wystąpić ze względu na wszelkie zastosowania.

- Należy przeczytać wskazówki bezpieczeństwa przed przystąpieniem do ustawiania, eksploatacji, napraw, konserwacji i wymiany wyposażenia oraz przed przystąpieniem do pracy w pobliżu narzędzia pneumatycznego. Te wskazówki muszą zostać zrozumiane. Jeśli tak nie jest, może to prowadzić to poważnych obrażeń cielesnych.
- Narzędzie pneumatyczne powinno być przygotowywane, ustawiane i wykorzystywane wyłącznie przez wykwalifikowany i przeszkolony personel.
- Nie wolno przeprowadzać zmian w narzędziu pneumatycznym. Zmiany mogą zmniejszyć skuteczność środków bezpieczeństwa i zwiększyć ryzyko dla użytkownika.
- Nigdy nie używać uszkodzonych narzędzi pneumatycznych. Starannie pielęgnować narzędzia pneumatyczne. Należy regularnie sprawdzać, czy ruchome części działają prawidłowo i nie zakleszczają się, czy nie są pęknięte lub uszkodzone w sposób negatywnie wpływający na funkcjonowanie narzędzia pneumatycznego. Kontrolować, czy etykiety i napisy są kompletne i czytelne. Przed użyciem urządzenia uszkodzone części należy oddać do naprawy lub wymienić. Wiele wypadków spowodowanych jest przez niewłaściwą konserwację narzędzi pneumatycznych.

4. Specjalne wskazówki bezpieczeństwa

4.1 Zagrożenia przez części katapultowane w powietrze

- Należy odłączyć narzędzie pneumatyczne od zasilania sprężonym powietrzem, zanim wymieniane będą narzędzia robocze albo elementy wyposażenia lub wykonywane będą ustawienia lub czynności konserwacyjne.
- W razie pęknięcia obrabianego przedmiotu, elementów wyposażenia lub narzędzia pneumatycznego, w powietrze katapultowane mogą zostać różne części z dużą prędkością.
- Podczas pracy, przy wymianie wyposażenia oraz podczas prac konserwacyjnych i naprawczych przy narzędziach pneumatycznych należy zawsze nosić okulary ochronne odporne na uderzenia. Stopień wymaganej ochrony powinien być oceniany dla każdego zastosowania oddzielnie.
- Podczas prac ponad głową należy nosić hełm ochronny. Należy upewnić się, czy nie stwarza się zagrożenia również dla innych osób.
- Należy upewnić się, czy obrabiany przedmiot jest bezpiecznie zamocowany.
- Narzędzie pneumatyczne włączać wyłącznie, gdy za pomocą blokady narzędzie robocze jest prawidłowo zamocowane w narzędziu pneumatycznym.
- Aby uniknąć obrażeń ciała, należy wymienić wszystkie zużyte, połamane lub wygięte części blokady.

- Przed włączeniem narzędzia pneumatycznego docisnąć narzędzie robocze do obrabianego podłoża.

4.2 Zagrożenia w trakcie użytkowania

- Podczas użytkowania narzędzia pneumatycznego dłoń użytkownika mogą być narażone na niebezpieczeństwa, jak np. uderzenia, rany cięte, otarcia i wysoką temperaturę. W celu ochrony dłoni należy nosić odpowiednie rękawice.
- Użytkownik i personel konserwacyjny muszą być w stanie, opanować fizycznie wielkość, masę i moc narzędzia pneumatycznego.
- Należy prawidłowo trzymać narzędzie pneumatyczne: trzeba być gotowym, na przeciwdziałanie zwykłym lub nagłym ruchom – trzymać obie dłonie w pogotowiu.
- Należy dbać o bezpieczną postawę przy pracy i zawsze utrzymywać równowagę.
- Należy unikać niezamierzonego uruchomienia narzędzia. W razie przerwania zasilania sprężonym powietrzem należy wyłączyć narzędzie pneumatyczne za pomocą włącznika/wyłącznika.
- Należy stosować wyłącznie środki smarne zalecane przez producenta.
- Należy unikać bezpośredniego kontaktu z narzędziem roboczym podczas pracy i po jej zakończeniu, ponieważ może być ono gorące lub mieć ostre krawędzie.
- Należy nosić osobiste wyposażenie ochronne i zawsze zakładać okulary ochronne. Noszenie osobistego wyposażenia ochronnego, jak rękawic ochronnych, odzieży ochronnej, maski przeciwpyłowej, antypoślizgowego obuwia roboczego, kasku lub ochraniaczy słuchu, w zależności od typu i zastosowania urządzenia, zmniejsza ryzyko obrażeń i jest zalecane.

4.3 Zagrożenie ze względu na powtarzające się ruchy

- Podczas prac z zużyciem narzędzia pneumatycznego może pojawić się nieprzyjemne odczucie w dłoniach, rękach, ramionach, w okolicy szyi lub innych częściach ciała.
- Podczas pracy z użyciem tego narzędzia pneumatycznego należy przyjąć wygodną postawę, zwrócić uwagę na pewne trzymanie narzędzia i unikać niewygodnych pozycji lub takich, przy których trudno jest zachować równowagę. Podczas długotrwałej pracy użytkownik powinien zmieniać postawę, gdyż może to pomóc w uniknięciu nieprzyjemnych odczuć i zmęczenia.
- Jeśli użytkownik zacznie odczuwać symptomy takie, jak np. dłuższa niedyspozycja, dolegliwości, uczucie pulsowania, ból, mrowienie, ogłuszenie, pieczenie czy sztywność, wówczas nie wolno ignorować tych objawów ostrzegawczych. Użytkownik powinien zgłosić je swojemu pracodawcy i skonsultować się z wykwalifikowanym lekarzem.

4.4 Zagrożenia ze strony elementów wyposażenia

- Należy odłączyć narzędzie pneumatyczne od zasilania sprężonym powietrzem, zanim nastąpi mocowanie lub wymiana narzędzi roboczych lub elementów wyposażenia.

- Wolno stosować wyłącznie wyposażenie, które jest przeznaczone dla tego urządzenia i spełnia wymogi i parametry opisane w niniejszej instrukcji obsługi.
- Nigdy nie używać dłut jako narzędzi ręcznych. Są one skonstruowane specjalnie do zastosowania w nieobrotowych, uderzeniowych narzędziach pneumatycznych i poddane odpowiedniej obróbce cieplnej.
- Nigdy nie używać tępych dłut, ponieważ wymagają one zastosowania nadmiernego ciśnienia, co może spowodować pęknięcia zmęczeniowe. Tępe narzędzia mogą prowadzić do wzmocnienia wibracji i dlatego należy zawsze używać ostrych narzędzi.
- Nigdy nie schładzać gorącego osprzętu w wodzie. Może to prowadzić do kruchości i przedwczesnego zużycia.
- Nie używać narzędzia roboczego jako dźwigni (np. do kucia bruzd); następstwem mogą być pęknięcia lub uszkodzenia dłuta. Należy pracować etapami na małych powierzchniach, aby uniknąć ugrzęźnięcia dłuta.
- Należy unikać bezpośredniego kontaktu z narzędziem roboczym podczas pracy i po jej zakończeniu, ponieważ może być ono gorące lub mieć ostre krawędzie.

4.5 Zagrożenia na stanowisku pracy

- Poślizgnięcie się, potknięcie i przewrócenie są głównymi przyczynami obrażeń na stanowisku pracy. Należy uważać na powierzchnie, które ze względu na użytkowanie narzędzia pneumatycznego mogą stać się śliskie oraz na zagrożenia ze strony węża pneumatycznego, który może być przyczyną potknięć.
- W nieznanym otoczeniu należy postępować ostrożnie. Mogą występować ukryte zagrożenia np. ze względu na obecność przewodów elektrycznych czy innych przewodów zasilających.
- Narzędzie pneumatyczne nie jest przeznaczone do użytku w strefach zagrożonych wybuchem i nie jest izolowane na wypadek styczności ze źródłami prądu elektrycznego.
- Należy sprawdzić, czy w miejscu, które ma być obrabiane, nie znajdują się żadne przewody elektryczne, wodociągowe lub gazowe (np. za pomocą wyszukiwacza metali).

4.6 Zagrożenia przez pyły i opary

- Pyły i opary powstające przy użytkowaniu narzędzia pneumatycznego mogą spowodować szkody zdrowotne (jak np. rak, uszkodzenia płodu, astmę i/lub zapalenia skóry); nieodzwonne jest przeprowadzenie oceny ryzyka w odniesieniu do tych zagrożeń i wprowadzenie odpowiednich mechanizmów zapobiegawczych.
- W ocenie ryzyka uwzględnione powinny być pyły, powstające w trakcie użytkowania narzędzia pneumatycznego oraz pyły obecne na miejscu, wzbijające się przy tym w powietrze.
- Narzędzie pneumatyczne należy użytkować i konserwować według zaleceń zawartych w niniejszej instrukcji, aby zredukować uwalnianie pyłów i oparów do minimum.

- Powietrze powrotne powinno być odprowadzane w taki sposób, aby zredukować wzbijanie się pyłów w zapyłonym otoczeniu do minimum.
- Jeśli dochodzi do uwalniania pyłów lub oparów, to głównym zadaniem musi być kontrolowanie ich w miejscu ich powstawania.
- Wszystkie elementy podstawowe lub wyposażenie dodatkowe narzędzia pneumatycznego do wylapywania, odsysania lub redukcji powstawania lotnych pyłów i oparów powinny być prawidłowo stosowane i konserwowane zgodnie z zaleceniami producenta.
- Materiały podlegające zużyciu oraz narzędzia robocze należy dobierać, konserwować i wymieniać zgodnie z zaleceniami niniejszej instrukcji, aby uniknąć niepotrzebnego nasilenia powstawania pyłów lub oparów.
- Należy stosować środki ochrony dróg oddechowych według zaleceń swojego pracodawcy lub według wymogów BHP.

4.7 Zagrożenia przez hałas

- W razie niedostatecznej ochrony słuchu działanie silnego hałasu może prowadzić do trwałego uszkodzenia słuchu, utraty słuchu i innych problemów, jak np. szумы uszne (dzwonienie, szum, świst lub brzęczenie w uszach).
- Nieodzwonne jest przeprowadzenie oceny ryzyka w odniesieniu do tych zagrożeń i wprowadzenie odpowiednich mechanizmów zapobiegawczych.
- Do mechanizmów zapobiegawczych pozwalających na zmniejszenie zagrożeń należą takie działania jak zastosowanie materiałów izolacyjnych, aby uniknąć dźwięków dzwonienia występujących na obrabianych przedmiotach.
- Należy stosować środki ochrony słuchu według zaleceń swojego pracodawcy lub według wymogów BHP.
- Narzędzie pneumatyczne należy użytkować i konserwować zgodnie z zaleceniami niniejszej instrukcji, aby uniknąć niepotrzebnego zwiększenia natężenia hałasu.
- Materiały podlegające zużyciu oraz narzędzia robocze należy dobierać, konserwować i wymieniać zgodnie z zaleceniami niniejszej instrukcji, aby uniknąć niepotrzebnego zwiększenia natężenia hałasu.
- Zintegrowany tłumik nie może być usuwany i powinien znajdować się w dobrym stanie roboczym.

4.8 Zagrożenia ze względu na drgania

- Oddziaływanie drgań może powodować uszkodzenia nerwów i zakłócenia w cyrkulacji krwi w dłońach i ramionach.
- Podczas prac w zimnym otoczeniu należy nosić ciepłą odzież i zadbać o to, aby dłonie były ciepłe i suche.
- Jeśli pojawi się wrażenie, że skóra palców lub dłoni stała się nieczuła, mrowi, boli lub zabarwiła się na białą, to należy przerwać pracę z użyciem narzędzia pneumatycznego, powiadomić swojego przełożonego i skonsultować się z lekarzem.
- Narzędzie pneumatyczne należy użytkować i konserwować zgodnie z zaleceniami niniejszej

- instrukcji, aby uniknąć niepotrzebnego nasilenia się drgań.
- Nie trzymać narzędzia roboczego w powietrzu, ponieważ prowadzi to do wzmocnionego działania wibracji.
- Urządzenie trzymać pośrodku zawieszanych uchwytów i unikać wsuwania uchwytów do oporu.
- W przypadku kruszenia betonu kruszarką wybijać małe kawałki, aby zapobiec zatarciu się osprzętu.
- Narzędzie skrawające kruszarek poruszać co kilka sekund. W przypadku podnoszenia narzędzia pneumatycznego w celu zmiany jego pozycji należy zatrzymać kruszarkę, ponieważ jeśli narzędzie pneumatyczne będzie podnoszone za uchwyty, może dojść do silnych wibracji.
- Narzędzie pneumatyczne należy trzymać nie za mocnym, ale pewnym chwytem z zachowaniem wymaganych ręcznych sił reakcyjnych, gdyż wraz ze wzrostem siły chwytu ryzyko drgań z reguły zwiększa się.

4.9 Dodatkowe wskazówki z zakresu bezpieczeństwa

- Sprężone powietrze może powodować poważne obrażenia.
- Jeśli narzędzie pneumatyczne nie jest używane, przed przystąpieniem do wymiany elementów wyposażenia lub wykonywania prac naprawczych należy zawsze odciąć dopływ sprężonego powietrza, spuścić ciśnienie z węża powietrza i odłączyć narzędzie pneumatyczne od dopływu sprężonego powietrza.
- Nigdy nie wolno kierować strumienia powietrza na siebie ani inne osoby.
- Uderzające dookoła wężę mogą spowodować poważne obrażenia. Dlatego należy zawsze sprawdzać, czy wężę i ich elementy mocujące nie są uszkodzone i czy nie poluzowały się.
- Zimne powietrze powinno być prowadzone z dala od dłoni.
- Nie stosować szybkozłączny na wlocie narzędzia. Dla gwintowych przyłączy węży stosować wyłącznie przyłącza z hartowanej stali (lub innego materiału o porównywalnej odporności na uderzenia).
- Jeśli stosowane są uniwersalne złącza obrotowe (złącza pazurowe), to należy użyć kołków blokujących zabezpieczeń węży Whipcheck, aby zapewnić ochronę na wypadek, gdyby połączenie węża z narzędziem pneumatycznym lub poszczególnych węży z sobą zawiodło.
- Należy zadbać o to, aby podane dla narzędzia pneumatycznego ciśnienie maksymalne nie było przekraczane.
- Nigdy nie przenosić narzędzia pneumatycznego za wąż.
- Jeśli narzędzie pneumatyczne użytkowane jest w uchwycie, to należy je bezpiecznie zamocować. Utrata kontroli nad urządzeniem może spowodować obrażenia ciała.

4.10 Dalsze wskazówki bezpieczeństwa

- Należy przestrzegać ewentualnych specjalnych przepisów BHP i przepisów o zapobieganiu wypadkom dot. obchodzenia się z kompresorami i narzędziami pneumatycznymi.

- Należy upewnić się, że podane w danych technicznych maksymalne dozwolone ciśnienie robocze nie zostanie przekroczone.
- Nie wolno przeciągać tego narzędzia – wykorzystywać narzędzie wyłącznie w zakresie wydajności, podanym w danych technicznych.
- Stosować środki smarne nie budzące zastrzeżeń. Należy zadbać o dostateczną wentylację w miejscu pracy. W razie zwiększonej emisji do otoczenia: skontrolować narzędzie pneumatyczne i w razie potrzeby zlecić jego naprawę.
- Nie należy korzystać z tego narzędzia bez należytej koncentracji. Należy być uważnym, zważać na to co się robi i pracę narzędziem pneumatycznym rozpoczynać z rozsądkiem. Narzędzia nie należy używać w przypadku zmęczenia ani pod wpływem narkotyków, alkoholu lub leków. Moment nieuwagi przy użyciu tego narzędzia może doprowadzić do poważnych obrażeń ciała.
- Miejsca pracy należy utrzymywać w czystości i dobrze oświetlone. Nieporządek i brak oświetlenia miejsc pracy mogą doprowadzić do wypadków.
- Narzędzia pneumatyczne powinny być przechowywane w miejscu niedostępnym dla dzieci.
- Nie przechowywać narzędzia bez odpowiedniego zabezpieczenia na świeżym powietrzu ani w wilgotnym otoczeniu.
- Należy chronić narzędzie pneumatyczne, szczególnie przyłączy sprężonego powietrza i elementy sterownicze, przed pyłem i brudem.

Informacje w niniejszej instrukcji obsługi oznaczone zostały w następujący sposób:

 **Niebezpieczeństwo!** Ostrzeżenie przed szkodami osobowymi lub szkodliwością dla środowiska.

 **Uwaga.** Ostrzeżenie przed szkodami materialnymi.

4.11 Symbole na narzędziu pneumatycznym

 Przed uruchomieniem przeczytać instrukcję obsługi.

 Nosić okulary ochronne

 Nosić ochraniacze słuchu

5. Przegląd

Patrz strona 2.

- 1 Dłuto *
- 2 Sprężyna mocująca (do zabezpieczania dłuta)
- 3 Mocowanie dłuta
- 4 Przetątnik (włącznik/wyłącznik)
- 5 Wylot powietrza z tłumikiem dźwięku
- 6 Przyłączy sprężonego powietrza z filtrem
- 7 Przyłączy węża
- 8 Zacisk z dwoma uszami

* w zależności od wyposażenia

6. Eksploatacja

6.1 Przed pierwszym uruchomieniem

Przygotowywanie przyłącza sprężonego powietrza.

 **Niebezpieczeństwo!** Nie stosować szybkozłączy bezpośrednio na przyłączy sprężonego powietrza (6). Dostarczonych złączek do szybkozłączy nigdy nie przykręcać bezpośrednio do przyłącza sprężonego powietrza (6) – do urządzenia wolno przykręcać wyłącznie przyłączy węża (7), a do niego podłączyć wąż sprężonego powietrza. Długość węża sprężonego powietrza od przyłącza sprężonego powietrza (6) do szybkozłączy musi wynosić minimum 20 cm. Szybkozłącze przymocowane za blisko urządzenia może zawiesić, zwisające i obijające się węże mogą spowodować poważne obrażenia ciała.

- Załączyć przyłączy węża (7) przykręcić do przyłącza sprężonego powietrza (6): zabezpieczyć przy tym przyłączy sprężonego powietrza za pomocą klucza płaskiego przed obracaniem i przykręcić przyłączy węża (7) za pomocą drugiego klucza. Patrz strona 2, rys. A.
- Nałożyć zacisk z dwoma uszami na wąż sprężonego powietrza.
- Nasunąć wąż sprężonego powietrza do oporu na przyłączy węża.
- Przesunąć zacisk z dwoma uszami do przyłącza węża i za pomocą odpowiednich kleszczy montażowych całkowicie zacisnąć oba ucha (patrz strona 2, rys. B).

6.2 Użytkowanie narzędzia pneumatycznego

Aby uzyskać pełną moc swojego narzędzia pneumatycznego, należy zawsze stosować węże pneumatyczne o średnicy wewnętrznej minimum 9 mm. Zbyt mała średnica węża może znacznie zmniejszyć moc.

 **Uwaga.** Przewód pneumatyczny nie może zawierać skroplin.

 **Uwaga.** Aby narzędzi to pozostało sprawne przez długi czas, musi być w dostatecznym stopniu zasilane olejem do pneumatyki. Może się to odbywać w następujący sposób:

- Zastosowanie oliwonego sprężonego powietrza poprzez zamontowanie olejarki mgławicowej.
- Bez olejarki mgławicowej: oliwić codziennie ręcznie przez przyłączy sprężonego powietrza. Ok. 3-5 kropli oleju do pneumatyki co 10 minut roboczych przy ciągłym użytkowaniu.

Jeśli narzędzie nie było używane przez kilka dni, wklepić ręcznie ok. 5 kropli oleju do pneumatyki do przyłącza sprężonego powietrza.

 **Uwaga.** Nie włączać urządzenia na biegu jałowym.

1. Mocowanie narzędzi roboczych: nasadzić sprężynę mocującą (2) na dłuto (1), jak przedstawiono na rysunku (patrz strona 2). Włożyć dłuto w mocowanie (3), a następnie nakręcić do oporu sprężynę mocującą (2) na narzędzie pneumatyczne.

2. Ustawić ciśnienie robocze (mierzone na wlocie powietrza przy włączonym narzędziu pneumatycznym). Maksymalne dopuszczalne ciśnienie robocze patrz rozdział „Dane techniczne”.
3. Podłączyć narzędzie pneumatyczne do zasilania sprężonym powietrzem.
4. Przystawić dłuto do przedmiotu obrabianego.
5. Włączanie: wcisnąć przełącznik (4).
Wyłączanie: puścić przełącznik (4)

7. Konserwacja i pielęgnacja

 **Niebezpieczeństwo!** Przed przystąpieniem do jakichkolwiek prac odłączyć sprężone powietrze.

 **Niebezpieczeństwo!** Inne prace konserwacyjne lub naprawcze, niż opisane w niniejszym rozdziale, mogą być przeprowadzane wyłącznie **przez wykwalifikowanych pracowników**.

- Aby zapobiec zbieraniu się kurzu i ciał obcych, należy co 2 roboczogodziny wycisnąć kilka kropli oleju maszynowego w mocowanie dłuta.
- Należy zadbać o bezpieczeństwo narzędzia pneumatycznego poprzez jego regularną konserwację.
- Kontrolować prawidłowe dociągnięcie złącz gwintowych, w razie potrzeby dociągnąć.
- Filtry w przyłączy sprężonego powietrza czyścić przynajmniej raz na tydzień.
- Zaleca się, podłączyć przed narzędziem pneumatycznym reduktora ciśnienia z separatorem wody i olejarką.
- W przypadku zwiększonego wycieku oleju lub powietrza skontrolować narzędzie pneumatyczne i w razie potrzeby oddać do naprawy. (Patrz rozdział 9.)
- Regularnie i po każdym użyciu należy sprawdzać prędkość oraz przeprowadzać prostą kontrolę poziomu drgań.
- Unikać styczności z niebezpiecznymi substancjami, które odkładają się na narzędziu. Należy nosić osobiste wyposażenie ochronne i usuwać niebezpieczne substancje za pomocą odpowiednich środków przed przystąpieniem do prac konserwacyjnych.

8. Akcesoria

Należy stosować wyłącznie oryginalne akcesoria Metabo.

Wolno stosować wyłącznie wyposażenie, które jest przeznaczone dla tego narzędzia pneumatycznego i spełnia wymogi i parametry opisane w niniejszej instrukcji obsługi.

Pełny zestaw akcesoriów, patrz na stronie www.metabo.com lub w katalogu.

9. Naprawa

 **Niebezpieczeństwo!** Naprawy narzędzia pneumatycznego mogą przeprowadzać

wyłącznie wykwalifikowani pracownicy z użyciem oryginalnych części zamiennych Metabo!

W sprawie naprawy narzędzi pneumatycznych należy się zwrócić do przedstawicielstwa Metabo. Adresy są podane na stronie www.metabo.com.

Listę części zamiennych można pobrać pod adresem www.metabo.com.

10. Ochrona środowiska

Należy przestrzegać krajowych przepisów dotyczących usuwania i recyklingu zużytych narzędzi pneumatycznych, opakowań i akcesoriów. Nie wolno stwarzać zagrożeń dla ludzi i środowiska.

11. Dane techniczne

Wyjaśnienia do informacji podanych na stronie 3.

Zastrzegamy sobie prawo do zmian konstrukcyjnych.

V_1	=	zapotrzebowanie powietrza
p_{max}	=	maksymalne dopuszczalne ciśnienie robocze
s	=	Liczba udarów
M	=	mocowanie dłuta
K	=	średnica tłoka
H	=	skok tłoka
d_j	=	średnica węża (wewnętrzna)
C	=	gwint przyłącza
A	=	wymiary: długość x szerokość x wysokość
m	=	ciężar

Podane dane techniczne określone są w granicach tolerancji (odpowiednio do obowiązujących standardów).

Wartości emisji

Wartości te umożliwiają oszacowanie emisji narzędzia i porównanie różnych narzędzi. W zależności od warunków użytkowania, stanu narzędzia lub narzędzi roboczych rzeczywiste obciążenie może być większe lub mniejsze. Wartości te należy uwzględnić dla oszacowania przerw w pracy i faz mniejszego obciążenia. Ustalić na podstawie odpowiednio dopasowanych wartości szacunkowych środki ochronne dla użytkownika, np. środki organizacyjne.

Wibracja (ważona wartość efektywna przyspieszenia; EN 28927) :

a_h = Wartość emisji drgań
 K_h = niepewność pomiarowa (wibracja)
Poziom hałasu (EN ISO 15744):

L_{pA} = poziom ciśnienia akustycznego
 L_{WA} = poziom mocy akustycznej
 K_{pA}, K_{WA} = niepewność pomiarowa

 **Nosić ochroniacze słuchu!**

Eredeti használati utasítás

1. Megfelelőségi nyilatkozat

Kizárólagos felelősségünk tudatában kijelentjük: Ezek a sűrített levegős vésőkalapácsok – típus és sorozatszám alapján történő azonosítással *1) – megfelelnek az irányelvek *2) és szabványok *3) összes vonatkozó rendelkezésének. A műszaki dokumentációt *4) - lásd a következő oldalon: 3.

2. Rendeltetészerű használat

Ez a sűrített levegős szerszám falazatban és kőben végzett vésési munkákra, lemezvágásra, szegcsek vagy beszorult csavarok levágására, beszorult anyák széttroncsolására, csapok eltávolítására szolgál professzionális területen.

A szerszámot csak sűrített levegő-tápellátással szabad üzemeltetni. A sűrített levegős szerszámon megadott maximális megengedett üzemi nyomást nem szabad túllépni. A sűrített levegős szerszámot nem szabad robbanásveszélyes, éghető vagy az egészségre ártalmas gázokkal üzemeltetni. Nem alkalmazható emelő-, törő vagy ütőszerszámként.

Bármely más felhasználás ellentétes a szerszám rendeltetésével. A nem rendeltetészerű használat, a sűrített levegős szerszámon végrehajtott módosítások, illetve a gyártó által nem ellenőrzött és nem engedélyezett módosítások miatt beláthatatlan károk keletkezhetnek!

A nem rendeltetészerű használatból eredő mindennemű kárért a felelősség kizárólag a felhasználót terheli.

Feltétlenül tartsa be az általánosan elfogadott balesetvédelmi szabályokat, valamint a mellékelt biztonsági tudnivalókat.

3. Általános biztonsági tudnivalók



Saját testi épsége és a sűrített levegős szerszám védelme érdekében tartsa be az ezzel a szimbólummal jelölt szövegrészekben foglaltakat!



FIGYELMEZTETÉS – A sérülésveszély csökkentése érdekében olvassa át a használati utasítást.



FIGYELMEZTETÉS Olvassa át az összes biztonsági tudnivalót és utasítást. A biztonsági tudnivalók és utasítások betartásának elmulasztása elektromos áramütést, tüzet és/vagy súlyos személyi sérüléseket okozhat.

Gondosan őrizze meg valamennyi biztonsági tudnivalót és előírást.

Csak ezekkel a dokumentumokkal együtt adja tovább másnak a sűrített levegős szerszámot.

- A felhasználónak vagy a felhasználó munkaadójának fel kell becslenie azokat a specifikus kockázatokat, amelyek az egyes alkalmazások során felléphetnek.

- A biztonsági tudnivalókat beüzemelés, üzemeltetés, javítások, karbantartások végzése és tartozékalkatrészek cseréje előtt, valamint a sűrített levegős szerszám közelében végzendő munka előtt el kell olvasni és meg kell érteni. Ennek elmulasztása súlyos testi sérülésekhez vezethet.
- A sűrített levegős szerszámot kizárólag képesített és kiképzett kezelőszemélyzet üzemeltetheti be, állíthatja be és használhatja.
- A sűrített levegős szerszámon nem szabad módosításokat végrehajtani. A módosítások a biztonsági óvintézkedések hatékonyságát csökkenthetik, és a kezelő veszélyeztetettségét növelhetik.
- Soha ne használjon sérült sűrített levegős szerszámot. Ügyeljen a sűrített levegős szerszámok gondozására. Ellenőrizze rendszeresen a mozgó alkatrészek kifogástalan működését és szorulatmentességét, továbbá azt, hogy vannak-e törött vagy olyan mértékben sérült alkatrészek, hogy azok már a sűrített levegős szerszám működését akadályozzák. Ellenőrizze a táblák (címkék) és a feliratok hiánytalanságát és olvashatóságát. A sérült részeket a készülék használatára előtt javíttassa meg vagy újíttassa fel. Sok olyan baleset történik, amelyet a sűrített levegős szerszám nem kielégítő karbantartása lehet visszavezeteni.

4. Különleges biztonsági tudnivalók

4.1 Kirepülő alkatrészek veszélyei

- Betétszerszám- vagy tartozékcseréje, ill. beállítás vagy karbantartás végzése előtt válassza le a sűrített levegős szerszámot a sűrített levegő tápellátásáról.
- Munkadarab, tartozékok vagy sűrített levegős szerszám törése esetén nagy sebességgel alkatrészek repülhetnek ki.
- Üzemeltetéskor, tartozékalkatrészek cseréjekor, valamint sűrített levegős szerszámon végzett javítási és karbantartási munkák alkalmával mindig ütésálló szorvédőt kell viselni. A szükséges védelem fokozatát minden használat előtt külön kell megítélni.
- Fejmagasság felett végzett munkák alkalmával viseljen védősisakot. Ügyeljen arra, hogy más személyeket fenyegető veszélyek se lépjenek fel.
- Győződjön meg a munkadarab szilárd rögzítéséről.
- A sűrített levegős szerszámot csak azután kapcsolja be, ha benne a betétszerszám rögzítése a reteszelő szerkezet segítségével megfelelően megtörtént.
- A sérülések elkerülése érdekében a reteszelő szerkezet kopás jeleit mutató, törött vagy elgörbült alkatrészeit ki kell cserélni.
- A sűrített levegős szerszám bekapcsolása előtt határozottan helyezze a betétszerszámot a megmunkálandó felületre.

4.2 Üzemelés közben fennálló veszélyek

- A sűrített levegős szerszám használatakor a kezelő kezei olyan veszélyeknek lehetnek kitéve,

- mint pl. ütés, vágás, horzsolódás és hőhatás. Viseljen megfelelő, a kezeit védő kesztyűt.
- A sűrített levegős szerszám mérete, súlya és teljesítménye miatt a kezelőnek és a karbantartó személyzetnek fizikailag alkalmazni kell lennie a szerszám biztos használatára.
- Tartsa helyesen a sűrített levegős szerszámot: álljon készen arra, hogy ellenhatást fejtsen ki a normál vagy hirtelen mozgásokkal szemben – legyen mindkét keze készenlétben.
- Ügyeljen arra, hogy biztosan álljon, és az egyensúlyát mindig tartsa meg.
- Kerülje el a véletlenzerű bekapcsolást. Táplevegő-ellátás kimaradása esetén kapcsolja ki a be-/kikapcsolóval a sűrített levegős szerszámot.
- Csak a gyártó által ajánlott kenőanyagokat használja.
- Kerülje a közvetlen kapcsolatot a betétszerszámmal használat közben és után, mert az forró és éles lehet.
- Viseljen személyi védőfelszerelést és mindig viseljen védőszemüveget. A személyi védőfelszerelések, mint védőkesztyű, védőöltözék, porvédő maszk, csúszásbiztos védőcipő, védősisak vagy hallásvédő viselése ajánlott, és a készülék fajtájának és alkalmazásának megfelelően csökkenti a sérülések kockázatát.

4.3 Ismétlődő mozgások veszélyei

- Sűrített levegős szerszámmal végzett munka során kellemetlen érzet támadhat a kezekben, karokban, vállakban, nyaki zónában vagy egyéb testrészekben.
- Sűrített levegős szerszámmal végzett munkához vegyen fel kényelmes testtartást, ügyeljen a biztonságos tartásra, és kerülje a kedvezőtlen, ill. azokat a testhelyzeteket, amelyekben nehéz az egyensúly megtartása. A kezelőnek hosszú ideig tartó munka közben változtatnia kell a testtartását, ez segíthet a kellemetlen következmények és az elfáradás elkerülésében.
- Ha a felhasználó olyan tünetek fellépését érzékeli, mint pl. tartósan rossz közérzet, panaszok, zakolatás, fájdalom, bizsergés, sükettség, égető érzés vagy merevség, akkor ne hagyja figyelmen kívül ezeket a figyelmeztető jeleket. A kezelő tájékoztassa ezekről a munkaadóját, és konzultáljon szakképzett orrossal.

4.4 Tartozékok veszélyei

- Betétszerszám vagy tartozék rögzítése vagy cseréje előtt válassza le a sűrített levegős szerszámot a táplevegő-ellátásról.
- Csak olyan tartozékokat használjon, amely ehhez a készülékhez készült, és megfelel az ebben a használati utasításban megadott követelményeknek és adatoknak.
- A vésoket soha ne használja kéziszerszámként. Ezek speciálisan nem forgó, ütő sűrített levegős szerszámokhoz készültek, és hőkezelésük is ennek megfelelően történt.
- Soha ne használjon életlen vésoket, mert ezekhez túlzottan nagy nyomás szükséges, ami fáradásos töréshez vezethet. Az életlen szerszámok a rezgések felerősödését okozhatják, emiatt mindig éles szerszámokat kell használni.

- Soha ne hűtse le vízben a forró tartozékokat. Ez ridegséget és idő előtti tönkremenetelt okozhat.
- Nem használja feszítővasként a betétszerszámot (pl. feszítéshez), mert a véso eltörhet vagy megsérülhet. A beszorulás elkerülésére kis fogásokkal dolgozzon.
- Kerülje a közvetlen kapcsolatot a betétszerszámmal használat közben és után, mert az forró és éles lehet.

4.5 Veszélyek a munkahelyen

- A munkahelyi sérülések fő okai a megcsúszás, megbotlás és az elesés. Ügyeljen az olyan felületekre, amelyek a sűrített levegős szerszám használatát folytató csúszóssá válhatnak, ügyeljen továbbá a levegőtömlő miatt fennálló megbotlási veszélyre.
- Ismeretlen környezetben óvatosan járjon el. Rejtett veszélyforrást képezhetnek az áramkábelek vagy egyéb tápvezetékek.
- A sűrített levegős szerszámot nem robbanásveszélyes légtérben való használatra tervezték, és nem rendelkezik az elektromos áramforrásokkal való érintkezés elleni szigeteléssel.
- Győződjön meg róla (pl. fémdetektor segítségével), hogy a megmunkálandó felületben nincsen áram-, víz- vagy gázvezeték.

4.6 Por és gőzök okozta veszélyek

- A sűrített levegős szerszám használatokor keletkező porok és gőzök egészségkárosodást (pl. rák, szülési rendellenesség, asztma és/vagy bőrbetegség) okozhatnak; ezen veszélyek vonatkozásában elengedhetetlen a kockázatok felmérése és a megfelelő szabályozási mechanizmusok életbe léptetése.
- A kockázatfelmérésnél figyelembe be kell venni a sűrített levegős szerszám használatokor keletkező port és az ekkor esetlegesen felkavarodó egyéb meglevő port is.
- A sűrített levegős szerszámot a jelen útmutatóban szereplő ajánlások szerint kell üzemeltetni és karban tartani, hogy a felszabaduló porok és gőzök mennyisége minimumra csökkenjen.
- A távozó levegőt úgy kell elvezetni, hogy poros környezetben a por felkavarodása minimumra csökkenjen.
- Ha por vagy gőz keletkezik, a fő feladat azok ellenőrzés alatt tartása a felszabadulásuk helyén.
- Minden, a szálló por vagy gőz felfogására, elszívására vagy elnyomására szolgáló beépített alkatrész vagy tartozékot a gyártó utasításainak megfelelően, szabályszerűen kell használni és karbantartani.
- A fogyó anyagokat és a betétszerszámot a jelen útmutató ajánlásainak megfelelően kell kiválasztani, karbantartani és cserélni a por- vagy gőzképződés szükségleten fokozódásának elkerülése céljából.
- Használja a munkaadója utasításainak megfelelő, vagy a munka- és egészségvédelmi előírásokban megkövetelt légzőszerveket védő berendezéseket.

4.7 Zaj által okozott veszélyek

- Magas zajszint hatására elégtelen hallásvédelem esetén tartós halláskárosodás, hallás elvesztése és egyéb problémák léphetnek fel, pl. tinnitus (csengés, zúgás, sípolás vagy zümmögés a fülben).
- Elengedhetetlen a kockázatfelmérés végzése ezen veszélyek vonatkozásában, és a megfelelő szabályozási mechanizmusok életbe léptetése.
- A kockázat csökkentésére alkalmas szabályozási mechanizmusok közé tartoznak az olyan intézkedések, mint a hangcsillapító anyagok alkalmazása, amelyekkel megakadályozható a csengő zajok fellépése a munkadarabokon.
- Használja a munkaadója utasításai szerinti, vagy a munka- és egészségvédelmi előírásokban megkövetelt hallásvédelmi berendezéseket.
- A sűrített levegős szerszámot a jelen útmutatóban szereplő ajánlások szerint kell üzemeltetni és karbantartani a zajszint felesleges növekedésének elkerüléséhez.
- A felhasználásra kerülő anyagokat és a betétszerszámot a jelen útmutató ajánlásainak megfelelően kell kiválasztani, karbantartani és cserélni a zajszint szükségtelen növekedésének elkerüléséhez.
- Az integrált hangcsillapítót nem szabad eltávolítani, és annak jó állapotban kell lennie.

4.8 Rezgések által okozott veszélyek

- A rezgések az idegrendszer károsodását okozhatják, ill. a kezekben és a karokban vérkeringési zavarokat idézhetnek elő.
- Hídeg környezetben végzett munka esetén viseljen meleg ruházatot, tartsa a kezét melegen és szárazon.
- Ha azt észleli, hogy a bőr az ujjain vagy a kezein zsibbad, bizserog, fáj vagy fehéren elszíneződik, hagyja abba a munkát a sűrített levegős szerszámmal, tájékoztassa munkaadóját, és forduljon orvoshoz.
- A sűrített levegős szerszámot a jelen útmutatóban szereplő ajánlások szerint kell üzemeltetni és karbantartani a rezgések felesleges felerősödésének elkerüléséhez.
- A betétszerszámot ne fogja meg a szabad kezével, mert ez megnöveli a rezgések hatását.
- A beakasztott fogantyúkat közepén fogja meg, kerülje az ütközőkig való tolasukat.
- Beton esetén a szerszám berágódásának elkerülésére kisebb részeket üssön ki.
- Pár másodpercenként vegye ki a vágószerszámot az anyagból. A sűrített levegős szerszám pozícióváltás céljából történő felemelésekor állítsa le a zúzó, mert a fogantyúknál fogva történő felhúzáskor túl erős rezgések alakulhatnak ki.
- A sűrített levegős szerszámot nem túl erősen, de azért mégis biztonságosan megfogva és a szükséges kézi reakcióerők biztosításával tartsa, mert a rezgés kockázata a megfogási erő növekedésével rendszerint nagyobbá válik.

4.9 Egyéb biztonsági utasítások

- A sűrített levegő komoly sérüléseket okozhat.
- Ha a sűrített levegős szerszám nincs használatban, tartozékok cseréje vagy javítási munkák végzése előtt mindig el kell zárni a levegőbeve-

- tést, a levegőtömlőt nyomásmentessé kell tenni, és a sűrített levegős szerszámot le kell választani a sűrített levegő bevezetéséről.
- Soha ne irányítsa a levegő áramlását önmagára vagy más személyekre.
- Az ide-oda vágódó tömlők komoly sérüléseket okozhatnak. Ezért mindig ellenőrizze a tömlők és rögzítőeszközök sérülésmentes állapotát, és azt, hogy nem oldódtak-e ki.
- A hideg levegőt el kell vezetni a kezeiktől.
- Ne használjon gyorszáras csatlakozókat a szerszámbeáramlásnál. Csak olyanokat használjon menetes tömlőcsatlakozókhoz, amelyek edzett acélból (vagy hasonló ütőszilárdságú anyagból) vannak.
- Univerzális forgóklungok (körmös klungok) használata esetén arretáló csapokat kell alkalmazni és azokat Whipcheck-tömlőrögzítéseként kell használni védelemként a tömlő és a sűrített levegős szerszám kapcsolatának, illetve a tömlők egymás közötti kapcsolatának megszakadása esetére.
- Gondoskodjon arról, hogy ne lépje túl a sűrített levegős szerszámon megadott maximális nyomásértéket.
- A sűrített levegős szerszámokat soha ne tartsa a tömlőnél fogva.
- Ha a sűrített levegős szerszám tartóban üzemel: rögzítse biztonságosan a sűrített levegős szerszámot. A gép fölötti uralom elvesztése sérüléshez vezethet.

4.10 További biztonsági tudnivalók

- Tartsa be a kompresszorok és a sűrített levegős szerszámok használatára vonatkozó speciális munkavédelmi és balesetmegelőzési előírásokat.
- Ügyeljen arra, hogy ne lépje túl a műszaki adatokban megadott maximálisan megengedhető üzemi nyomást.
- Ne terhelje túl a szerszámot – csak a műszaki adatokban megadott teljesítménytartományban üzemeltesse.
- Aggálymentesen használható kenőanyagokat alkalmazzon. Gondoskodjon a munkahely kielégítő szellőzéséről. Megnövekedett hozam esetén: vizsgálja meg a sűrített levegős szerszámot, szükség esetén javíttassa meg.
- Ne dolgozzon a szerszámmal olyankor, amikor nem tud koncentrálni. Munka közben figyeljen oda, ügyeljen arra, amit csinál, és meggondoltan dolgozzon a sűrített levegős szerszámmal. Ne használja a szerszámot, ha fáradt, ha kábítószerek, alkohol vagy gyógyszerek hatása alatt van. A szerszámmal végzett munka közben már egy pillanatnyi figyelmetlenség is komoly sérülésekhez vezethet.
- Tartsa tisztán és jól megvilágítva a munkaterületet. A rendetlen és megvilágítatlan munkaterület baleseteket eredményezhet.
- Biztosítsa, hogy a sűrített levegős szerszámokhoz ne férhessenek hozzá gyermekek.
- A szabad ég alatt vagy nedves levegőn csak megfelelő védelemmel ellátva szabad tárolni a szerszámot.
- Gondoskodjon a sűrített levegős szerszám védettségeről, kiváltképpen a sűrített levegő csat-

lakozójának és a kezelőszerveknek a por és szennyezés elleni védetségéről.

Az adott üzemeltetési útmutatóban az egyes előírásokat az alábbi jelöléssel láttuk el:

 **Veszély!** Veszélyben forog a kezelő testi épisége, vagy környezeti kár keletkezhet.

 **Figyelem.** Figyelmeztetés anyagi károk fellépésének a lehetőségéről.

4.11 Szimbólumok sűrített levegős szerszámmon

 Üzembevétel előtt olvassa el a kezelési útmutatót.

 Viseljen szemvédőt

 Viseljen hallásvédő eszközt

5. Áttekintés

Lásd a 2. oldalt.

- 1 Véső *
- 2 Tartórugó (a véső biztosítására)
- 3 Vésőbefogó
- 4 Kapcsoló (ki- és bekapcsolás)
- 5 Levegőkivezetés hangtompítóval
- 6 Sűrített levegő csatlakozó szűrővel
- 7 Tömlőcsatlakozó
- 8 Dupla füles szorítóbilincset

* kivittől függő

6. Üzemeltetés

6.1 Első üzemeltetés előtt

Készítse elő a sűrített levegős csatlakozást.

 **Veszély!** Ne használjon gyorscsatlakozót közvetlenül a sűrített levegő csatlakozóján (6). Soha ne csavarozza a mellékelt gyorscsatlakozó-idomokat közvetlenül a sűrített levegő csatlakozójára (6) – kizárólag a tömlőcsatlakozót (7) csavarozza a gépre és erre csatlakoztassa a sűrített levegős tömlőt. A sűrített levegő csatlakozója (6) és a gyorscsatlakozó közötti tömlő hossza legalább 20 cm legyen. A géphez túl közel felszerelt gyorscsatlakozó meghibásodhat, az ide-oda csapkodó tömlők komoly sérüléseket okozhatnak.

- Csavarozza a mellékelt tömlőcsatlakozót (7) a sűrített levegő csatlakozójához (6): eközben rögzítse a sűrített levegő csatlakozóját villás kulccsal elfordulás ellen, és csavarozza fel egy másik villás kulccsal a tömlőcsatlakozót (7). Lásd az „A” ábrát a 2. oldalon.
- Tolja a mellékelt dupla füles szorítóbilincset a csatlakoztatandó sűrített levegős tömlőre.
- Tolja a sűrített levegős tömlőt ütközésig a tömlő csatlakozójára.

- Tolja a dupla füles szorítóbilincset a tömlőcsatlakozóhoz, és szorítsa rá mindkét fület egy arra alkalmas fogóval (lásd a 2. oldalon a „B” ábrát).

6.2 Vegye használatba a sűrített levegős szerszámot

A sűrített levegős szerszám teljesítményének a teljes kihasználásához mindig legalább 9 mm belső átmérőjű sűrített levegő-tömlőket használjon. Túl kis belső átmérő esetén lényegesen csökkenhet a teljesítmény.

 **Figyelem.** A sűrített levegő-vezeték nem tartalmazhat kondenzvizet.

 **Figyelem.** Ahhoz, hogy a szerszám hosszú időn át használatra kész maradjon, elegendően el kell látni pneumatikaolajjal. Ez a következő módon történhet:

– Olajozott sűrített levegő alkalmazása ködolóajzó rászerezésével.

– Ködolóajzó nélkül: kézi olajozás naponta a sűrített levegő csatlakoztatásán át. Kb. 3–5 csepp pneumatikaolaj az üzemelés minden 10. percében tartós használat esetén.

Ha a szerszám több napon át üzemeltetésen kívül volt, kb. 5 csepp pneumatikaolajjal kell kézzel bejuttatni a sűrített levegő csatlakozójába.

 **Figyelem.** Ne járassa a szerszámot üresjáratban.

1. A betétszerszám behelyezése: Dugja fel a tartórugót (2) a vésőre (1) az ábrázolt módon (lásd a 2. oldalon). Helyezze be a vésőt a vésőbefogóba (3), majd csavarozza fel ütközésig a tartórugót (2) a sűrített levegős szerszámra.
2. Állítsa be az üzemi nyomást (a levegő belépésénél mérve a sűrített levegős szerszám bekapcsolt állapotában). A megengedett maximális üzemi nyomást lásd a „Műszaki adatok” fejezetben.
3. Csatlakoztassa a sűrített levegős szerszámot a sűrített levegő-tápellátásra.
4. Helyezze a vésőt a megmunkálandó munkadarabra.
5. Bekapcsolás: nyomja meg a kapcsolót (4). Kikapcsolás: engedje el a kapcsolót (4)

7. Karbantartás és ápolás

 **Veszély!** A szerszámon végzendő minden munka előtt váltsa le a sűrített levegő csatlakozását.

 **Veszély!** A jelen fejezetben leírtakon túlmenő javítási vagy karbantartási munkákat **csak szakember** végezheti.

- A por és idegen testek lerakódásának megakadályozására 2 üzemóránként juttasson néhány csepp gépolajat a vésőbefogóba.
- A sűrített levegős szerszám biztonságáról gondoskodjon rendszeres karbantartással.
- Ellenőrizze a csavarkötések szoros illeszkedését, szükség esetén húzza azokat meg szorosra.
- A sűrített levegő csatlakozójában levő szűrőt legalább hetente tisztítani kell.

- Ajánlott a sűrített levegős szerszám elé nyomáscsökkentőt beiktatni vízvélasztóval és olajozóval.
- Ha megnövekszik a kilépő olaj és levegő mennyisége, ellenőrizze a sűrített levegős szerszámot, és szükség esetén újítsa fel. (Lásd a 9. fejezetet)
- Ellenőrizze rendszeresen és minden használat után a fordulatszámot, és végezze el a rezgés szintjének egyszerű ellenőrzését is.
- Kerülje a kapcsolatba kerülést a szerszámon lera-kódott veszélyes anyagokkal. Viseljen alkalmas személyi védőfelszerelést, és a karbantartás előtt távolítsa el megfelelő intézkedések révén a veszélyes anyagokat.

8. Tartozékok

Csak eredeti Metabo tartozékokat használjon.

Csak olyan tartozékot használjon, amely ehhez a sűrített levegős szerszámhoz készült, és megfelel az ebben a használati utasításban megadott követelményeknek és adatoknak.

A teljes tartozékprogram a www.metabo.com honlapon vagy a katalógusban található.

9. Javítás

 **Veszély!** A sűrített levegős szerszámokon csak szakemberek végezhetnek javításokat eredeti Metabo pótalkatrészekkel!

A javításra szoruló Metabo sűrített levegős szerszámokkal forduljon Metabo szakkereskedőjéhez. A címeket a www.metabo.com oldalon találja.

A pótalkatrészek listája letölthető a www.metabo.com oldalról.

10. Környezetvédelem

A régi sűrített levegős szerszámok, csomagolásaik és tartozékaik környezetbarát ártalmatlanításával és újrahasznosításával kapcsolatban tartsa be a helyi előírásokat. Tilos személyek és a környezet épségének veszélyeztetése.

11. Műszaki adatok

Az adatok értelmezését lásd a 3. oldalon.

A változtatás jogát a műszaki fejlesztés érdekében fenntartjuk.

V_1 = levegőigény
 p_{max} = maximálisan megengedett üzemi nyomás
 s = ütészám
 M = vésőbefogó
 K = dugattyúátmérő
 H = dugattyúlöklet

d_j = tömlőátmérő (belső)
 C = csatlakozómenet
 A = méretek: hossz x szélesség x magasság
 m = súly

A fenti adatoknak tűrése van (a mindenkor érvényben levő szabványoknak megfelelően).



Kibocsátási értékek

Ezek az értékek lehetővé teszik a szerszám kibocsátási jellemzőinek becslését, ill. különböző szerszámok összehasonlítását. Az alkalmazási feltételektől, a szerszám állapotától vagy a használt betétszerszámoktól függően a tényleges környezeti terhelés nagyobb vagy kisebb is lehet. A becsléshez vegye figyelembe a munkaszüneteket és az alacsonyabb környezeti terheléssel járó fázisokat is. A megfelelően korrigált becsült értékek alapján írjon elő védőintézkedéseket a felhasználó számára, illetve hozzon szervezési intézkedéseket.

Vibráció (a gyorsulás súlyozott effektív értéke; EN 28927):

a_h = rezgés kibocsátási érték

K_h = mérési bizonytalanság (rezgés)

Hangszint (EN ISO 15744):

L_{pA} = hangnyomásszint

L_{WA} = hangteljesítményszint

K_{pA} , K_{WA} = mérési bizonytalanság



Viseljen hallásvédő eszközt!

Оригинальное руководство по эксплуатации

1. Декларация соответствия

Мы с полной ответственностью заявляем: Эти пневматические отбойные молотки идентифицированы по типу и серийному номеру *1), отвечают всем соответствующим требованиям директив *2) и норм *3). Техническая документация для *4) - см. с. 3.

2. Использование по назначению

Этот инструмент представляет собой профессиональный пневмоинструмент, предназначенный для долбежных работ в кирпичной и каменной кладке, резки листовой стали, срезания заклёпок или плотно сидящих шурупов, снятия плотно завинченных гаек, выбивания (выпрессовки) резьбовых шпилек и болтов.

Эксплуатация этого инструмента допускается только с подачи сжатого воздуха. Запрещается превышать указанное на пневмоинструменте максимально допустимое рабочее давление. Запрещается эксплуатация этого пневмоинструмента со взрывоопасными, горючими или опасными для здоровья газами. Не использовать в качестве рычага, ударного или дробильного инструмента.

Любое другое использование является недопустимым. Использование не по назначению, изменения конструкции пневмоинструмента или использование деталей, которые не были проверены или допущены производителем, могут повлечь за собой непредвиденный материальный ущерб!

За ущерб, возникший в результате использования не по назначению, ответственность несёт только пользователь.

Необходимо соблюдать общепринятые правила техники безопасности, а также указания, прилагаемые к данному руководству.

3. Общие указания по технике безопасности



Для вашей собственной безопасности и защиты вашего пневмоинструмента от повреждений соблюдайте указания, отмеченные данным символом.



ПРЕДУПРЕЖДЕНИЕ! Для снижения риска травмирования прочтите руководство по эксплуатации.



ПРЕДУПРЕЖДЕНИЕ! Прочтите все инструкции и указания по технике безопасности. Невыполнение инструкций и указаний по технике безопасности может привести к поражению электрическим током, возгоранию и/или к получению тяжелых травм.

Сохраните все инструкции и указания по технике безопасности.

Передавайте пневмоинструмент следующему владельцу только вместе с этими документами.

- Пользователь или работодатель должны оценить все потенциальные опасности, которые могут возникнуть при каждом использовании инструмента.
- Перед наладкой, эксплуатацией, ремонтом, техническим обслуживанием и заменой принадлежностей, а также перед началом работ вблизи пневмоинструмента следует ознакомиться с указаниями по технике безопасности. В противном случае возможно получение серьёзных телесных повреждений.
- К наладке, регулировке или использованию пневмоинструмента допускаются только квалифицированный и обученный персонал.
- Изменения конструкции/модификации пневмоинструмента не допускаются. Изменения конструкции могут снизить эффективность мер по защите и повысить степень угрозы для пользователя.
- Категорически запрещается использовать повреждённые пневмоинструменты. Внимательно следите за состоянием пневмоинструментов. Регулярно проверяйте исправность функционирования подвижных элементов, лёгкость их хода, целостность всех деталей и отсутствие повреждений, которые могли бы отрицательно сказаться на работе пневмоинструмента. Проверяйте наличие и разборчивость табличек и надписей. Сдавайте или заменяйте повреждённые части инструмента в ремонт до его использования. Причиной большинства несчастных случаев является несоблюдение правил технического обслуживания пневмоинструментов.

4. Специальные указания по технике безопасности

4.1 Опасности вследствие отлета деталей

- Отсоединяйте пневмоинструмент от системы подачи сжатого воздуха перед заменой рабочего (сменного) инструмента/принадлежностей, перед регулировкой или техническим обслуживанием.
- В случае поломки заготовки, принадлежностей или пневмоинструмента детали могут отлетать в разные стороны с высокой скоростью.
- При эксплуатации, замене принадлежностей, а также в ходе ремонта или технического обслуживания пневмоинструмента следует всегда надевать ударопрочные защитные очки. Степень требуемой защиты следует оценивать для каждого случая отдельно.
- При выполнении работ над головой надевайте защитный шлем. Убедитесь в отсутствии опасностей для других лиц.

- Убедитесь в том, что заготовка надёжно закреплена.
- Включайте пневмоинструмент только после того, как в его зажиме будет правильно установлен и зафиксирован сменный инструмент.
- Во избежание травмирования необходимо заменять изношенные, изломанные или деформированные элементы зажима.
- Надёжно установите сменный инструмент на обрабатываемой поверхности, прежде чем включать пневмоинструмент.

4.2 Опасности в ходе эксплуатации

- При работе с пневмоинструментом кисти рук пользователя подвергаются различным опасностям, например ударам, порезам, ссадинам и нагреву. Для защиты рук надевайте подходящие перчатки.
- Пользователь и обслуживающий персонал должны быть в состоянии обращаться с пневмоинструментом с учётом его размеров, веса и мощности.
- Правильно держите пневмоинструмент: будьте готовы среагировать на ожидаемые и неожиданные движения — держите обе руки наготове!
- Примите устойчивое положение и обеспечьте надёжный хват электроинструмента для сохранения равновесия в любой рабочей ситуации.
- Избегайте непреднамеренного включения пневмоинструмента. В случае прерывания подачи воздуха выключите пневмоинструмент с помощью выключателя.
- Используйте только рекомендованные изготовителем СОЖ.
- Избегайте прямого контакта с рабочим инструментом во время работы и сразу после неё, так как инструмент может быть горячим или иметь острые кромки.
- Пользуйтесь средствами индивидуальной защиты и всегда надевайте защитные очки. Использование средств индивидуальной защиты, например защитных перчаток, защитной одежды, респиратора, нескользящей защитной обуви, защитного шлема или защитных наушников, в зависимости от вида и области применения инструмента снижает риск травмирования и поэтому настоятельно рекомендуется.

4.3 Опасности вследствие повторяющихся действий

- При выполнении работ с пневмоинструментом возможно появления неприятных ощущений в кистях рук, предплечьях, плечах, в области шеи или других частях тела.
- Принимайте правильное положение для работы с пневмоинструментом, обращайте внимание на безопасность и избегайте работы в таких положениях, в которых вам сложно сохранить равновесие и которые доставляют вам дискомфорт. В ходе непрерывной работы пользователь должен менять положение тела во избежание появления усталости и дискомфорта.

- Нельзя игнорировать такие симптомы как продолжительное недомогание, нарушение сердцебиения, появление болей, «мурашек», онемения. Пользователь должен уведомить об этом своего работодателя и проконсультироваться с врачом-специалистом.

4.4 Опасности от используемой оснастки (принадлежностей)

- Отсоединяйте пневмоинструмент от системы подачи сжатого воздуха перед установкой или заменой сменного инструмента/принадлежностей.
- Используйте только те принадлежности, которые специально предназначены для этого инструмента и отвечают требованиям и характеристикам, приводимым в настоящем руководстве по эксплуатации.
- Не используйте долото в качестве ручного инструмента. Эти долота специально предназначены для использования с пневмоинструментами ударного действия и проходят соответствующую термообработку.
- Категорически запрещается работать с затупившимся долотом, т. к. при его использовании требуется прилагать чрезмерные усилия нажима, что может привести к случаям усталостного излома рабочего инструмента. Затупившиеся инструменты могут стать причиной усиления вибраций, поэтому следует всегда работать только с острыми сменными инструментами.
- Категорически запрещается охлаждать нагретый рабочий инструмент в воде. Это может привести к его повышенной ломкости и преждевременному отказу.
- Не допускается использовать сменный инструмент в качестве рычага (например при долблении); в противном случае возможны его излом или иные повреждения. Во избежание заклинивания работайте дозированно, без перегрузок инструмента.
- Избегайте прямого контакта с рабочим инструментом во время работы и сразу после неё, так как инструмент может быть горячим или иметь острые кромки.

4.5 Опасности на рабочем месте

- Поскользывание, спотыкание и падение являются основными причинами травмирования на рабочем месте. Обращайте внимание на поверхности, которые в результате использования пневмоинструмента могут стать скользкими, а также на опасность споткнуться о воздушный шланг.
- При выполнении работ в незнакомых условиях соблюдайте осторожность: возможно наличие скрытой проводки под электрическим напряжением.
- Пневмоинструмент не предназначен для использования во взрывоопасной воздушной среде и не изолирован от контакта с источниками электрического тока.
- Убедитесь, что в том месте, где будут производиться работы, не проходят линии электро-, водо- и газоснабжения. (например, с помощью металлоискателя).

4.6 Опасность вследствие пыли и паров

- Возникающие в ходе работы с пневмоинструментом пыль и пары могут причинить вред вашему здоровью (например способствовать развитию рака, припадению кожных воспалений); в обязательно порядке оцените возможные риски с учётом этих опасностей и примите соответствующие меры предосторожности.
- При оценке рисков, связанных с возникновением пыли в ходе выполнения работ с пневмоинструментом, следует также учитывать и ту пыль, которая уже возможно имелась в месте проведения работ и была поднята в воздух работающим инструментом.
- Пневмоинструмент следует эксплуатировать и обслуживать в соответствии с рекомендациями, указанными в настоящем руководстве, для сведения к минимуму высвобождения опасных для здоровья пыли и паров.
- Отработанный воздух следует отводить таким образом, чтобы свести к минимуму задержание пыли в условиях сильной запылённости в месте проведения работ.
- При возникновении пыли или паров основной задачей является контроль их высвобождения.
- Необходимо правильно использовать и обслуживать всю необходимую для сбора, всасывания или удаления летучей пыли или паров оснастку пневмоинструмента согласно указаниям изготовителя.
- Расходные материалы и рабочий инструмент следует выбирать, обслуживать и заменять согласно указаниям из настоящего руководства во избежание ненужного увеличения пыле- или паробразования.
- Используйте защитные респираторы согласно производственным инструкциям или в соответствии с требованиями по охране труда и технике безопасности.

4.7 Опасность вследствие шума

- Высокий уровень шумовых нагрузок при отсутствии должной защиты слуха может привести к продолжительным нарушениям слуха, потере слуха и иным проблемам, например ушному (звенящему, свистящему или жужжащему) шуму.
- Следует непременно оценить возможные риски с учётом этих опасностей и принять соответствующие меры предосторожности.
- В качестве таких мер предосторожности может выступать, например, применение изоляционных материалов в целях устранения звенящих шумов, возникающих на заготовке.
- Используйте защитные наушники согласно производственным инструкциям или в соответствии с требованиями по охране труда и технике безопасности.
- Пневмоинструмент следует эксплуатировать и обслуживать в соответствии с приводимыми в настоящем руководстве указаниями во избежание ненужного повышения уровня шума.

- Расходные материалы и рабочий инструмент следует выбирать, обслуживать и заменять согласно указаниям из настоящего руководства во избежание ненужного повышения уровня шума.
- Запрещается удалять встроенный глушитель. Он должен находиться в технически исправном состоянии.

4.8 Опасности вследствие вибраций

- Длительное воздействие вибраций может стать причиной нервных расстройств и нарушений в циркуляции крови в кистях и предплечьях рук.
- При выполнении работ в условиях низкой температуры носите тёплую одежду и держите руки в тепле и сухими.
- Если вы почувствуете/увидите, что кожа на пальцах или кистях рук стала нечувствительной, появились «мурашки», она болит или побелела, прекратите работу с пневмоинструментом, уведомите об этом своего работодателя и проконсультируйтесь с врачом.
- Пневмоинструмент следует эксплуатировать и обслуживать в соответствии с приводимыми в настоящем руководстве указаниями во избежание ненужного повышения уровня вибраций.
- Не придерживайте сменный инструмент свободной рукой — это может привести к значительному увеличению воздействия вибрационной нагрузки.
- Держите установленные (навешанные) рукоятки по центру и не допускайте их смещения до упора.
- При работе с бетоном разбивайте его дробителем на мелкие части во избежание заедания инструмента.
- Каждые пару секунд перемещайте режущий инструмент дробителей. Останавливайте дробитель, когда вы приподнимаете пневмоинструмент для изменения его положения; в противном случае при вытягивании пневмоинструмента за рукоятки возможно появление сильных вибраций.
- Крепко держите пневмоинструмент с учётом необходимых усилий реакции, но не забывайте при этом о том, что риск вибраций, как правило, возрастает при увеличении усилия хвата.

4.9 Дополнительные указания по технике безопасности

- Сжатый воздух может стать причиной серьёзного травмирования.
- Если пневмоинструмент не используется, а также перед заменой принадлежностей или при выполнении ремонтных работ всегда блокируйте подачу воздуха, разгрузите от давления воздушный шланг и отсоединяйте пневмоинструмент от системы (источника) подачи сжатого воздуха.
- Никогда не направляйте воздушный поток на себя или других лиц.
- Отлетающие в сторону шланги могут стать причиной серьёзного травмирования. В связи с этим всегда проверяйте, не повреждены ли

- шланги и не повреждены/расфиксированы ли их крепёжные элементы.
- Не допускайте воздействия (сжатого) холодного воздуха на кисти рук.
- Не используйте быстросъёмные муфты на входе инструмента. Используйте такие муфты только для резьбовых штуцеров, изготовленных из закаленной стали (или конструкционного материала с сопоставимой ударной прочностью).
- При использовании универсальных поворотных (кулачковых) муфт необходимо использовать стопорные штифты и хомуты Whipcheck для защиты шлангов от волочения (захлёстывания) в целях обеспечения безопасности на случай разъединения шланговых соединений.
- Позаботьтесь о том, чтобы не допустить превышения пневмоинструментом указанного максимального давления.
- Категорически запрещается переносить пневмоинструмент за шланг.
- При эксплуатации пневмоинструмента, зафиксированном в держателе: надёжно закрепите пневмоинструмент. Потеря контроля над инструментом может привести к травмированию.

4.10 Дополнительные указания по технике безопасности:

- При необходимости соблюдайте особые предписания по безопасности труда или предупреждению производственного травматизма при обращении с компрессорами и пневмоинструментами.
- Убедитесь в том, что не превышаете указанное в технических характеристиках макс. допустимое рабочее давление.
- Не перегружайте инструмент, используйте его только в том диапазоне мощности, который указан в технических характеристиках.
- Используйте допущенные смазочные материалы/СОЖ. Позаботьтесь о достаточной вентиляции рабочей зоны. При повышенном расходе сжатого воздуха: проверьте пневмоинструмент, при необходимости отремонтируйте.
- Прекратите работу с этим инструментом, если вас что-либо отвлекает! Будьте внимательны, следите за своими действиями и серьёзно относитесь к работе с пневмоинструментом. Не пользуйтесь инструментом, если вы устали, находитесь под действием наркотиков, алкоголя или лекарств. Невнимательность при работе с инструментом может привести к серьезным травмам.
- Следите за чистотой и порядком на своём рабочем месте. Беспорядок на рабочем месте и плохое освещение могут привести к несчастным случаям.
- Держите пневмоинструмент в недоступном для детей месте.
- Запрещается хранение инструмента вне помещений или во влажных помещениях без соответствующей защиты.

- Защищайте пневмоинструмент, особенно штуцер подачи сжатого воздуха и органы управления от попадания пыли и грязи. Информация обозначена в данном руководстве по эксплуатации следующим образом:



Опасность! Предупреждение об опасности травмирования или вреда для окружающей среды.



Внимание! Предупреждение о возможном материальном ущербе.

4.11 Символы на пневмоинструменте



Перед вводом в эксплуатацию прочтите руководство по эксплуатации.



Используйте защитные очки



Надевайте защитные наушники

5. Обзор

См. с. 2.

- 1 Долото *
- 2 Удерживающая пружина (для фиксации долота)
- 3 Зажим долота
- 4 Выключатель (Вкл/Выкл)
- 5 Выход воздуха с глушителем
- 6 Штуцер подачи сжатого воздуха с фильтром
- 7 Штуцер для шланга
- 8 Зажим с 2 проушинами

* в зависимости от комплектации

6. Эксплуатация

6.1 Перед первым использованием

Подготовьте штуцер подачи сжатого воздуха.



Опасность! Не монтируйте быстросъёмные муфты прямо на штуцере подачи сжатого воздуха (6). Категорически запрещается монтировать прилагаемые соединители для быстросъёмных муфт прямо на штуцере подачи сжатого воздуха (6) — на устройстве разрешается вкручивать только штуцер (7), к которому подсоединяется пневматический шланг. Длина пневмошланга между штуцером подачи сжатого воздуха (6) и быстросъёмной муфтой должна составлять не менее 20 см. Быстросъёмная муфта, установленная слишком близко к устройству, может раскрыться и отлетающие в сторону шланги могут стать причиной серьезного травмирования.

- Навинтите входящий в комплект поставки штуцер (7) на штуцер подачи сжатого воздуха (6): при этом удерживайте штуцер гаечным ключом для защиты от проворачивания и

навинчивайте штуцер (7) вторым гаечным ключом. См. с. 2, рис. А.

- Надвиньте входящий в комплект поставки зажим с 2 проушинами на подсоединяемый пневмошланг.
- Насадите пневмошланг до упора на штуцер.
- Надвиньте зажим с 2 проушинами на штуцер плотно сожмите с помощью монтажных острогубцев обе проушины (см. с. 2, рис. В).

6.2 Использование пневмоинструмента

Для обеспечения полной мощности своего пневмоинструмента всегда используйте пневмошланги с внутренним диаметром мин. 9 мм. Недостаточный внутренний диаметр может заметно снизить производительность инструмента.

 **Внимание!** В шланге подачи воздуха не должно быть конденсата.

 **Внимание!** Чтобы этот инструмент оставался функциональным в течение долгого времени, его необходимо смазывать достаточным количеством смазки. Варианты смазки:

- Установите маслораспылитель для подачи промасленного сжатого воздуха.
- Без маслораспылителя: ежедневно смазывайте вручную штуцер подачи сжатого воздуха. Прим. 3–5 капель масла для пневмоинструментов через каждые 10 минут работы в непрерывном режиме.

Если инструмент не использовался в течение нескольких дней, добавьте вручную в штуцер подачи сжатого воздуха прим. 5 капель масла для пневмоинструмента.

 **Внимание!** Не допускайте холостого хода инструмента.

1. Установка сменного инструмента: установите удерживающую пружину (2) на долото (1), как показано на рисунке (см. с. 2). Вставьте долото в зажим (3), после чего навинтите удерживающую пружину (2) на пневмоинструмент до упора.
2. Отрегулируйте рабочее давление (измеренное на входе воздуха при включённом пневмоинструменте). Макс. допустимое рабочее давление — см. главу «Технические характеристики».
3. Подключите пневмоинструмент к системе подачи сжатого воздуха.
4. Установите долото на поверхность обрабатываемого объекта.
5. Включение: нажмите на выключатель (4). Выключение: отпустите выключатель (4).

7. Техническое обслуживание и уход

 **Опасность!** Перед любыми работами на инструменте отсоединяйте штуцер подачи сжатого воздуха.

 **Опасность!** Описанные в настоящем разделе работы по техобслуживанию и ре-

монту должны выполняться **только специалистами**.

- Во избежание скопления пыли и посторонних частиц через каждые 2 часа работы добавляйте несколько капель машинного масла в зажим долота.
- Путём регулярного технического обслуживания обеспечьте безопасность пневмоинструмента.
- Проверяйте надёжность резьбовых соединений, при необходимости затягивайте их.
- По крайней мере раз в неделю очищайте фильтр в штуцере подачи сжатого воздуха.
- На входе сжатого воздуха пневмоинструмента рекомендуется установить редукционный клапан с влагоотделителем и маслёнку.
- При избыточном выходе масла или воздуха следует проверить пневмоинструмент и при необходимости отремонтировать. (см. главу 9.)
- Регулярно и после каждого использования проверяйте частоту вращения и уровень вибрации.
- Не допускайте контакта с опасными веществами, которые могли отложиться на инструменте. Используйте подходящие средства индивидуальной защиты и устранили опасные вещества путем принятия подходящих мер перед техническим обслуживанием.

8. Принадлежности

Используйте только оригинальные принадлежности Metabo.

Используйте только те принадлежности, которые предназначены для этого пневмоинструмента и соответствуют требованиям и параметрам, приводимым в настоящем руководстве по эксплуатации.

Полный ассортимент принадлежностей см. на сайте www.metabo.com или в каталоге.

9. Ремонт

 **Опасность!** Ремонт пневмоинструментов должны проводить только квалифицированные специалисты с использованием оригинальных запчастей Metabo!

Для ремонта пневмоинструментов производства Metabo обращайтесь в ближайшее представительство Metabo. Адреса см. на сайте www.metabo.com.

Списки запасных частей можно скачать на сайте www.metabo.com.

10. Защита окружающей среды

Выполняйте национальные правила утилизации и переработки отслужившего пневмоинструмента, упаковки и принадлежностей. В ходе утилизации не должно возникать никаких угроз для людей и окружающей среды.

11. Технические характеристики

Пояснения к данным, указанным на с. 3.

Оставляем за собой право на технические изменения.

V_1 = расход воздуха
 $p_{\text{макс.}}$ = макс. допустимое рабочее давление
 s = частота ударов
 M = зажим долота
 K = диаметр поршня
 H = ход поршня

d_i = диаметр шланга (внутренний)
 C = присоединительная резьба
 A = размеры: длина x ширина x высота
 m = масса

На указанные технические характеристики распространяются допуски, предусмотренные действующими стандартами.

Значения шума и вибрации

Эти значения позволяют оценивать и сравнивать шум и вибрацию, создаваемые при работе различных (пневмо)инструментов. В зависимости от условий эксплуатации, состояния (пневмо)инструмента или рабочих (сменных) инструментов фактическая нагрузка может быть выше или ниже. При определении примерного уровня шума и вибрации учитывайте перерывы в работе и фазы работы с пониженной (шумовой) нагрузкой. Определите перечень организационных мер по защите пользователя с учетом тех или иных значений шума и вибрации.

Вибрация (усреднённое эффективное значение ускорения; EN 28927):

a_h = значение вибрации
 K_h = коэффициент погрешности (вибрация)

Уровень шума (EN ISO 15744):

L_{pA} = уровень звукового давления
 L_{WA} = уровень звуковой мощности
 K_{pA} , K_{WA} = коэффициент погрешности

Надевайте защитные наушники!

ведено в 2014 году. 2 я и 3 я цифры обозначают номер месяца в году производства, например «05» - май

Срок службы изделия составляет 7 лет. Не рекомендуется к эксплуатации по истечении 5 лет хранения с даты изготовления без предварительной проверки (дату изготовления см. на этикетке).



Информация для покупателя:

Страна изготовления: Тайвань

Производитель: "Metabowerke GmbH",
 Metaboallee 1, D-72622 Nuertingen, Германия

Импортер в России:

ООО "Метабо Евразия"

Россия, 127273, Москва

ул. Березовая аллея, д 5 а, стр 7, офис 106

тел.: +7 495 980 78 41

Дата производства зашифрована в 10-значном серийном номере инструмента, указанном на его шильдике. 1 я цифра обозначает год, например «4» обозначает, что изделие произ-

Originální návod k použití

1. Prohlášení o shodě

Prohlašujeme s výhradní odpovědností: Tato sekací kladiva, určená typem a sériovým číslem *1), odpovídají všem příslušným ustanovením směrnic *2) a norem *3). Technická dokumentace u *4) - viz stranu 3.

2. Použití v souladu s určeným účelem

Toto pneumatické nářadí je určeno k následujícím účelům: sekací práce do dřeva a kamene, oddělování plechů, odsekávání nýtů nebo pevně dotažených šroubů nebo matic, vyrážení čepů v profesionální oblasti.

Nářadí smí být poháněno pouze připojením stlačeného vzduchu. Maximální přípustný pracovní tlak uvedený na pneumatickém nářadí nesmí být překročen. Toto nářadí se nesmí provozovat s výbušnými, hořlavými nebo zdraví škodlivými plyny. Nepoužívejte jako páčící, vylamovací nebo příklepové nářadí.

Jakékoliv jiné použití je v rozporu s určením. Použitím v rozporu s určením, úpravami na pneumatickém nářadí nebo použitím dílů, které nejsou přezkoušeny a schváleny výrobcem, mohou vzniknout nepředvídatelné škody!

Za škody způsobené použitím, které je v rozporu s určeným účelem, přebírá zodpovědnost pouze uživatel.

Je nutné dodržovat všeobecně uznávané předpisy pro ochranu před úrazem a přiložené bezpečnostní pokyny.

3. Všeobecné bezpečnostní pokyny



Pozor na místa v textu označená tímto symbolem, slouží k vaší bezpečnosti a k ochraně vašeho pneumatického nářadí!



VÝSTRAHA – Za účelem minimalizace nebezpečí poranění si přečtěte návod k použití.



VÝSTRAHA Přečtěte si všechny bezpečnostní pokyny a instrukce. *Neodržení bezpečnostních pokynů a instrukcí může mít za následek úraz elektrickým proudem, požár a/nebo těžká poranění.*

Všechny bezpečnostní pokyny a instrukce uschovejte pro pozdější použití.

Předávejte Vaše pneumatické nářadí jen společně s těmito dokumenty.

- Uživatel nebo zaměstnavatel uživatele musí posoudit zvláštní rizika spojená s používáním nářadí.
- Před seřizováním, používáním, opravou, údržbou nebo výměnou dílů příslušenství, jakož i před prací v blízkosti pneumatického nářadí, si přečtěte

bezpečnostní pokyny, kterým musíte porozumět. Pokud tomu tak není, může to vést k těžkým zraněním.

- Pneumatické nářadí by měla seřizovat, nastavovat nebo používat výhradně kvalifikovaná a vyškolená obsluha.
- Na pneumatickém nářadí se nesmí provádět žádné úpravy. Změny mohou snížit účinnost bezpečnostních opatření a zvýšit rizika pro obsluhu.
- Nikdy nepoužívejte poškozené pneumatické nářadí. Pneumatické nářadí pečlivě ošetřujte. Pravidelně kontrolujte, zda pohyblivé díly bezvadně fungují a nevzpříčí se, zda díly nejsou zlomené nebo poškozené tak, že je omezena funkce pneumatického nářadí. Zkontrolujte úplnost a čitelnost štítků a nápisů. Poškozené díly nechte před použitím nářadí opravit nebo vyměnit. Mnoho úrazů má příčinu ve špatně udržovaném pneumatickém nářadí.

4. Speciální bezpečnostní pokyny

4.1 Ohrožení vymrštěnými díly

- Před výměnou používaného nástroje nebo dílů příslušenství, před prováděním nastavení či údržby odpojte pneumatické nářadí od zásobování stlačeným vzduchem.
- Při prasknutí obrobku, poškození dílů příslušenství nebo pneumatického nářadí mohou být vysokou rychlostí vymrštěny díly.
- Při provozu, výměně dílů příslušenství, při provádění oprav nebo údržby pneumatického nářadí noste vždy ochranu očí odolnou proti nárazu. Stupeň nezbytné ochrany by se měl posuzovat samostatně pro každé použití.
- Při práci nad úrovní hlavy noste ochrannou přilbu. Zajistěte, aby také ostatním osobám nehrozilo nebezpečí.
- Zajistěte, aby byl obrobek bezpečně upevněn.
- Pneumatické nářadí zapněte pouze tehdy, když aretace v pneumatickém nářadí řádně drží použitý nástroj.
- K prevenci úrazů se musí vyměnit všechny opotřebené, zlomené nebo ohnuté díly aretace.
- Před zapnutím pneumatického nářadí nasadte používaný nástroj stabilně na opracovávanou plochu.

4.2 Ohrožení za provozu

- Při používání pneumatického nářadí mohou být ruce obsluhy vystaveny nebezpečí, např. údery, řezným poraněním, odřeninám a působení tepla. K ochraně rukou noste vhodné rukavice.
- Obsluha a pracovníci údržby musí být fyzicky schopni zvládat velikost, hmotnost a výkon pneumatického nářadí.
- Držte správně pneumatické nářadí: Buďte připraveni reagovat na obvyklé nebo náhlé pohyby – mějte připravené obě ruce.
- Zajistěte si bezpečný postoj a vždy udržujte rovnováhu.

- Zabraňte neúmyslnému uvedení nářadí do provozu. Při přerušení zásobování stlačeným vzduchem vypněte pneumatické nářadí vypínacem.
- Používejte pouze maziva doporučená výrobcem.
- Během používání a po něm se vyvarujte přímého kontaktu s používaným nástrojem, protože může být horký nebo mít ostré hrany.
- Noste osobní ochranné pomůcky a vždy ochranné brýle. Nošení osobních ochranných pomůcek, jako jsou ochranné rukavice, ochranný oděv, maska proti prachu, bezpečnostní obuv s protiskluzovou podrážkou, ochranná přilba nebo ochrana sluchu, podle druhu nasazení nářadí snižuje riziko poranění a doporučuje se.

4.3 Ohrožení opakovanými pohyby

- Při práci s pneumatickým nářadím můžete vnímat nepříjemné pocity v rukou, pažích, ramenech, v oblasti krku nebo v jiných částech těla.
- Pro práci s pneumatickým nářadím zaujměte pohodlný postoj, dbejte na dobrou stabilitu a vyvarujte se nevhodných pozic při držení těla a takových pozic, u kterých je obtížné udržovat rovnováhu. Pracovník obsluhy by měl během prací, které trvají dlouhou dobu, měnit držení těla, což může pomoci zabránit únavě a nepříjemným pocitům.
- Pokud se u pracovníka obsluhy objeví symptomy jako trvalá nevolnost, obtíže, bušení srdce, bolest, mravenčení, hluchota, pálení nebo ztuhlost, neměly by tyto varující signály ignorovat. Měl by tuto skutečnost sdělit zaměstnavateli a konzultovat s odborným lékařem.

4.4 Ohrožení díly příslušenství

- Před upevňováním nebo výměnou používaného nástroje nebo dílu příslušenství odpojte pneumatické nářadí od zásobování stlačeným vzduchem.
- Používejte pouze příslušenství určené pro toto nářadí, které splňuje požadavky a parametry uvedené v tomto návodu k obsluze.
- Nikdy nepoužívejte sekáče jako ruční nářadí. Jsou konstruovány pro použití s neotáčivým sekacím pneumatickým nářadím a mají odpovídající tepelnou úpravu.
- Nikdy nepoužívejte tupý sekáč, protože práce s ním vyžaduje nadměrně vysoký tlak, což může vést k únavovému poškození nástroje. Tupé nástroje mohou způsobit zesílení vibrací, proto byste měli vždy používat ostré nástroje.
- Horké díly příslušenství nikdy nechte ve vodě. Může to způsobit křehkost materiálu a předčasnou selhání.
- Nepoužívejte nasazovaný nástroj jako páku (např. při sekání drážek). Může dojít ke zlomení nebo poškození sekáče. Postupujte při práci po malých kouscích, zabráníte tak uvíznutí nástroje.
- Během používání a po něm se vyvarujte přímého kontaktu s používaným nástrojem, protože může být horký nebo mít ostré hrany.

4.5 Ohrožení na pracovišti

- Uklouznutí, zakopnutí nebo pád jsou hlavní příčiny zranění na pracovišti. Všimněte si povrchů, které mohou být používáním pneumatického nářadí

- kluzké, nezapomeňte, že můžete zakopnout o vzduchovou hadici.
- V neznámém prostředí postupujte opatrně. Mohou zde hrozit skrytá nebezpečí poranění elektrickým kabelem nebo jinými zásobovacími vedeními.
- Pneumatické nářadí není určeno pro použití ve výbušných atmosférách a není izolované proti kontaktu se zdroji elektrické energie.
- Zkontrolujte, zda se na místě, kde chcete vrtat nebo šroubovat, nenachází žádné elektrické, vodovodní nebo plynové vedení (např. pomocí detektoru kovů).

4.6 Ohrožení prachem a párami

- Prach a páry vznikající při používání pneumatického nářadí mohou poškodit zdraví (např. rakovina, vrozené vady, astma a/nebo dermatitida); je nezbytné provést posouzení rizika s ohledem na tato ohrožení a realizovat vhodná opatření.
- Posouzení rizika by mělo zahrnovat prach vznikající při používání pneumatického nářadí a případný prach v prostředí zviřený používáním tohoto nářadí.
- Pneumatické nářadí se musí provozovat a jeho údržba provádět podle doporučení uvedených v tomto návodu, aby se uvolňování prachu a par snížilo na minimální možnou úroveň.
- Odpadní vzduch se musí odvádět tak, aby se zviření prachu v prašném prostředí snížilo na minimální možnou úroveň.
- Vzhledem k prachu nebo páry, je hlavním úkolem jejich uvolňování v místě kontrolovat.
- Namontované díly nebo díly příslušenství pneumatického nářadí určené k zachycení, odsávání nebo potlačení vzniku poléťavého prachu nebo par by se měly řádně používat a udržovat podle pokynů výrobce.
- Spotřební materiál a používaný nástroj je třeba volit, udržovat a měnit podle doporučení tohoto návodu. Tím zabráníte zvýšenému vytváření prachu a par.
- Používejte ochranné pracovní pomůcky k ochraně dýchacích cest podle pokynů zaměstnavatele nebo tak, jak to vyžadují předpisy ochrany zdraví.

4.7 Ohrožení hlukem

- Vysoká hloučnost může při nedostatečné ochraně sluchu způsobit trvalá poškození sluchu, ztrátu sluchu a jiné problémy, jako tinnitus (zvonění, hučení, pískání nebo bzučení v uchu).
- Je nezbytné provést posouzení rizika s ohledem na tato ohrožení a realizovat vhodná opatření.
- Mezi vhodná opatření ke snížení rizika patří používání izolace, jež zabraňuje vzniku zvonivého hluku u obrobků.
- Používejte ochranné pracovní pomůcky k ochranu sluchu podle pokynů zaměstnavatele a tak, jak to vyžadují předpisy ochrany zdraví.
- Pneumatické nářadí používejte a jeho údržbu provádějte podle doporučení uvedených v tomto návodu. Tím zabráníte zbytečnému zvýšení hloučnosti.
- Spotřební materiál a používaný nástroj je třeba volit, udržovat a měnit podle doporučení tohoto návodu. Tím zabráníte zbytečnému zvýšení hloučnosti.

- Integrovaný tlumič hluku se nesmí demontovat a musí být v dobrém stavu.

4.8 Ohrožení vibracemi

- Působení vibrací může způsobit poškození nervů a poruchy krevního oběhu v rukách a pažích.
- Při práci v chladném prostředí noste teplé oblečení, vaše ruce musí být teplé a suché.
- Pokud zjistíte, že pokožka na prstech nebo rukách znečitlivěla, brní, bolí nebo zbledla, přestaňte s pneumatickým nářadím pracovat, informujte svého zaměstnavatele a konzultujte s lékařem.
- Pneumatické nářadí používejte a jeho údržbu provádějte podle doporučení uvedených v tomto návodu. Tím zabráníte zbytečnému zesílení vibrací.
- Nedržte používaný nástroj volnou rukou, protože to zesiluje působení vibrací.
- Nasazené rukojeti držte uprostřed a neposouvejte je až k dorazům.
- V případě betonu vysekávejte sekáči malé kousky, abyste zabránili uviznutí nástroje.
- Každých několik sekund pohybujte s rezným nástrojem od sekáčů. Když zvedáte pneumatické nářadí, abyste změnili jeho polohu, přidrže sekáč. Jinak může dojít k silným vibracím, zvedáte-li pneumatické nářadí za rukojeti.
- Nedržte nářadí příliš pevně, ale jistě. Přitom musí zůstat zachovány potřebné reakční síly ruky, neboť riziko vibrací zpravidla roste se zvyšující se silou vynaloženou na držení nářadí.

4.9 Dodatečné bezpečnostní pokyny

- Stlačený vzduch může způsobit vážná zranění.
- Pokud pneumatické nářadí nepoužíváte, před výměnou dílů příslušenství nebo při provádění oprav vždy uzavřete přívod vzduchu, odtlukujte vzduchovou hadici a odpojte pneumatické nářadí od přívodu stlačeného vzduchu.
- Proud vzduchu nikdy nesměřujte na sebe nebo jiné osoby.
- Uvolněné hadice šlehaající okolo mohou způsobit vážná zranění. Vždy proto zkontrolujte, zda nejsou hadice a jejich upevňovací prvky poškozené a zda se neuvolnily.
- Na ruce nesmí být přiváděn studený vzduch.
- U přípojky nástroje nepoužívejte rychlospojky. Jako hadicové přípojky se závitem používejte pouze přípojky z kalené oceli (nebo z materiálu s podobnou odolností proti nárazům).
- Používají-li se univerzální otočné spojky (zubové spojky), musí se nasadit aretační kolíky a doporučuje se používat hadicové spojky Whip-check, abyste zajistili ochranu v případě selhání propojení hadice s pneumatickým nářadím nebo vzájemného propojení hadic.
- Zajistěte, aby nebyl překročen max. tlak uvedený na pneumatickém nářadí.
- Nikdy nenoste pneumatické nářadí za hadici.
- Provozujete-li pneumatické nářadí v držáku: nářadí bezpečně upevněte. Ztráta kontroly nad nářadím může způsobit poranění.

4.10 Další bezpečnostní pokyny

- Dodržujte speciální předpisy bezpečnosti práce a prevence úrazů při zacházení s kompresory a pneumatickým nářadím.
- Zajistěte, aby nebyl překročen maximální přípustný pracovní tlak uvedený v Technických údajích.
- Nepřetěžujte toto nářadí – používejte jej pouze v rozsahu výkonu, který je uveden v Technických údajích.
- Používejte nezávadná maziva. Zajistěte dostatečné větrání pracoviště. Při zvýšeném úběru: nechte pneumatické nářadí zkontrolovat a příp. opravit.
- Nepoužívejte tento nástroj, když nejste soustředěni. Buďte pozorní, dávejte pozor na to, co děláte a přistupujte k práci s pneumatickým nářadím rozumně. Nářadí nepoužívejte, pokud jste unavení nebo pod vlivem drog, alkoholu nebo léků. Moment nepozornosti při použití nářadí může vést k vážným poraněním.
- Udržujte své pracovní místo čisté a dobře osvětlené. Nepořádek nebo neosvětlené pracovní oblasti mohou vést k úrazům.
- Zajistěte pneumatické nářadí před dětmi.
- Neuchovávejte nářadí nechráněné venku nebo ve vlhkém prostředí.
- Chraňte pneumatické nářadí, především přípojku stlačeného vzduchu a ovládací prvky, před prachem a nečistotou.

Informace v tomto návodu k obsluze jsou označeny následovně:



Nebezpečí! Varování před nebezpečím úrazu nebo poškození životního prostředí.



Pozor. Varování před věcnými škodami.

4.11 Symboly na pneumatickém nářadí



Před zprovozněním si přečtěte návod k obsluze.



Noste ochranu očí



Noste ochranu sluchu

5. Přehled

Viz strana 2.

- 1 Sekáč *
- 2 Přidrzná pružina (k zajištění sekáče)
- 3 Uložení sekáče
- 4 Spínač (vypínač)
- 5 Výstup vzduchu s tlumičem hluku
- 6 Přípojka stlačeného vzduchu s filtrem
- 7 Hadicová přípojka
- 8 Spona se 2 ušky

* v závislosti na vybavení

6. Provoz

6.1 Před prvním uvedením do provozu

Připravte přípojku stlačeného vzduchu.

⚠ Nebezpečí! Přímo u přípojky stlačeného vzduchu (6) nepoužívejte rychlospojky. Přiložené fitinky na rychlospojky nikdy nešroubujte přímo na přípojku stlačeného vzduchu (6) – postupujte výhradně tak, že nejdřív přišroubujete hadicovou přípojku (7) na nářadí, a teprve potom přípojku tlakovou vzduchovou hadici. Délka tlakové vzduchové hadice mezi přípojkou stlačeného vzduchu (6) a rychlospojkou musí být alespoň 20 cm. Rychlospojka upevněná příliš blízko nářadí může selhat a zmitající se a kolem dokola bijící tlakové hadice by mohly způsobit vážné úrazy.

- Našroubujte přiloženou hadicovou přípojku (7) na přípojku stlačeného vzduchu (6): Přitom zajistěte přípojku stlačeného vzduchu proti otáčení stranovým klíčem a našroubujte hadicovou přípojku (7) druhým stranovým klíčem. Viz strana 2, obr. A.
- Přiloženou sponu se 2 oušky nasuňte na připojovací hadici na stlačený vzduch.
- Nasuňte hadici na stlačený vzduch až po doraz na hadicovou přípojku.
- Nasuňte sponu se 2 oušky k hadicové přípojce a vhodnými montážními kleštěmi obě ouška zcela sevřete (viz strana 2, obr. B).

6.2 Používání pneumatického nářadí

Chcete-li dosáhnout max. výkonu pneumatického nářadí, používejte vždy pneumatické hadice s vnitřním průměrem minimálně 9 mm. Příliš malý vnitřní průměr může výrazně snížit výkon.

⚠ Pozor. Vedení stlačeného vzduchu nesmí obsahovat kondenzovanou vodu.

⚠ Pozor. S cílem, aby zůstalo toto nářadí dlouho provozuschopné, musí být zásobováno dostatečným množstvím pneumatického oleje. To se může provádět následovně:

- Používejte stlačený vzduch obohacený olejovou mlhou, k tomu namontujte mlhovou maznici.
- Bez mlhové maznice: Mažte ručně olejem každý den přes přípojku stlačeného vzduchu. Cca 3–5 kapek pneumatického oleje na každých 10 minut při trvalém provozu.

Pokud bylo nářadí několik dnů mimo provoz, ručně aplikujte 5 kapek pneumatického oleje do přípojky stlačeného vzduchu.

⚠ Pozor. Nenechávejte nástroj běžet naprázdno.

1. Připevněte používaný nástroj: nasad'te přídržnou pružinu (2) na sekáč (1), jak je vyobrazeno (viz strana 2). Nasad'te sekáč do jeho uložení (3) a poté našroubujte přídržnou pružinu (2) až k dorazu na pneumatické nářadí.
2. Nastavte pracovní tlak (měřeno na přívodu vzduchu při zapnutí pneumatickém nářadí). Maximální přípustný pracovní tlak viz kapitola „Technické údaje“.
3. Připojte pneumatické nářadí k zásobování stlačeným vzduchem.

4. Nasad'te sekáč na opracovávaný povrch.

5. Zapnutí: Stiskněte spínač (4).

Vypnutí: Uvolněte spínač (4).

7. Údržba a ošetřování

⚠ Nebezpečí! Před prováděním všech prací na nářadí odpojte přípojku stlačeného vzduchu.

⚠ Nebezpečí! Údržbu a opravy, které náročností překračují úkony popsané v této kapitole, smí provádět **jen odborníci**.

- K prevenci usazování prachu a cizích těles nakapecte každé dvě provozní hodiny několik kapek strojního oleje do uložení sekáče.
- Pravidelnou údržbou zajistěte bezpečnost a spolehlivost pneumatického nářadí.
- Zkontrolujte dotažení šroubových spojů a v případě potřeby je dotáhněte.
- Minimálně týdně čistěte filtr v přípojce stlačeného vzduchu.
- Doporučujeme zapojit před pneumatické nářadí redukční ventil s odlučovačem vody a mlhovou maznicí.
- Při zvýšeném úniku oleje a vzduchu nechte pneumatické nářadí zkontrolovat a příp. opravit (viz kapitola 9.)
- Pravidelně a po každém použití zkontrolujte rychlost a proveďte jednoduchou kontrolu hladiny vibrací.
- Vyvarujte se kontaktu s nebezpečnými látkami usazenými na nářadí. Noste vhodné osobní ochranné pomůcky a vhodnými opatřeními odstraňte nebezpečné látky před prováděním údržby.

8. Příslušenství

Používejte pouze originální příslušenství Metabo.

Používejte pouze příslušenství určené pro toto pneumatické nářadí, které splňuje požadavky a parametry uvedené v tomto návodu k obsluze.

Kompletní nabídku příslušenství najdete na www.metabo.com nebo v katalogu.

9. Opravy

⚠ Nebezpečí! Opravy pneumatického nářadí smí provádět pouze odborníci s použitím originálních náhradních dílů Metabo!

S pneumatickým nářadím Metabo vyžadujícím opravu se prosím obraťte na Vaše zastoupení Metabo. Adresy viz www.metabo.com.

Seznamy náhradních dílů se můžete stáhnout na adrese www.metabo.com.

10. Ochrana životního prostředí

Řiďte se národními předpisy k ekologické likvidaci a recyklaci vysloužilého pneumatického nářadí, obalů a příslušenství. Nesmí být ohroženy osoby a životní prostředí.

11. Technické údaje

Vysvětlivky k údajům na straně 3.

Změny na základě technického pokroku vyhrazeny.

V_1 = spotřeba vzduchu
 $p_{max.}$ = maximální přípustný pracovní tlak
 s = počet úderů
 M = uložení sekáče
 K = průměr pístu
 H = zdvih pístu

d_i = průměr hadice (vnitřní)
 C = přípojovací závit
 A = rozměry: délka x šířka x výška
 m = hmotnost

U uvedených technických údajů je nutno počítat s odpovídajícími tolerancemi (dle příslušných platných norem).



Emisní hodnoty

Tyto hodnoty umožňují odhadnout emise nářadí a porovnat různá nářadí. V závislosti na podmínkách použití, stavu nářadí nebo použitých nástrojích může být skutečné zatížení vyšší nebo nižší. Při odhadování zohledněte přestávky v práci a fáze nižšího zatížení. Na základě náležitě přizpůsobených odhadnutých hodnot stanovte ochranná opatření pro uživatele, např. organizační opatření.

Vibrace (vážená efekt, hodnota zrychlení; EN 28927):

a_h = emisní hodnota vibrací
 K_h = nejistota měření (vibrace)
Hladina akustického tlaku (EN ISO 15744):

L_{pA} = hladina akustického tlaku
 L_{WA} = hladina akustického výkonu
 K_{pA}, K_{WA} = nejistota měření



Noste ochranu sluchu!

Оригінальна інструкція з експлуатації

1. Декларація про відповідність

З всією відповідальністю заявляємо: ці пневматичні відбійні молотки — з ідентифікацією за типом і номером моделі *1) відповідають усім відповідним положенням директив *2) і норм *3). Технічну документацію для *4) - див. на стор. 3.

2. Використання за призначенням

Цей пневматичний інструмент призначений для робіт з дроблення цегляної кладки та каменю, різання листового металу, збивання заклепок або застряглих гвинтів, розламування застряглих гайок, вибивання болтів у професійній сфері.

Цей інструмент можна використовувати тільки при підключенні до системи постачання стислого повітря. Не дозволяється перевищувати максимальний дозволений робочий тиск, вказаний на пневматичному інструменті. Цей пневматичний інструмент не дозволяється експлуатувати разом з вибухонебезпечними, горючими або шкідливими для здоров'я газами. Не використовувати в якості важеля, інструменту для зламування або ударного інструменту. Інше використання вважається використанням не за призначенням. Використання не за призначенням, внесення змін до конструкції пневматичного інструменту або використання деталей, не перевічених або не схвалених виробником, може спричинити непередбачувані матеріальні збитки!

За пошкодження, викликані експлуатацією не за призначенням, несе відповідальність виключно користувач.

Необхідно дотримуватись загальноприйнятих правил запобігання нещасним випадкам, а також правил техніки безпеки, наведених в цій інструкції.

3. Загальні правила техніки безпеки



Задля вашої безпеки та захисту пневматичного інструмента від ушкоджень дотримуйтесь вказівок, позначених цим символом!



ПОПЕРЕДЖЕННЯ — З метою зниження ризику отримання травм прочитайте цю інструкцію з експлуатації.



ПОПЕРЕДЖЕННЯ — **Ознайомтеся з усіма правилами та вказівками з техніки безпеки.** Недотримання правил та вказівок з техніки безпеки може призвести до

ураження електричним струмом, пожежі та/або тяжких травм.

Зберігайте правила та вказівки з техніки безпеки для майбутнього використання. Передавайте ваш пневматичний інструмент тільки разом з цими документами.

- Користувач або роботодавець користувача повинні проаналізувати специфічні ризики, що можуть виникнути на підставі будь-якого використання.
- Перед налаштуванням, експлуатацією, ремонтом, техобслуговуванням та заміною комплектуючих деталей, а також перед роботами поряд з пневматичним інструментом необхідно прочитати та зрозуміти правила техніки експлуатації. Якщо цього не виконати, то це може призвести до важких травм.
- Налагодження, налаштування або використання пневматичного інструменту повинно здійснюватись виключно кваліфікованими та навченими користувачами.
- Не дозволяється вносити зміни в конструкцію пневматичного інструменту. Зміни можуть знижувати ефективність заходів безпеки та підвищувати ризики для користувача.
- Ніколи не користуйтеся пошкодженим пневматичним інструментом. Старанно доглядajte за пневматичним інструментом. Регулярно перевіряйте, щоб рухомі деталі пристрою бездоганно працювали та не заїдали, не були зламаними або настільки пошкодженими, щоб це могло вплинути на функціонування пневматичного інструменту. Перевірте таблички та написи на їх повноту та читаність. Пошкоджені деталі треба відремонтувати або замінити, перш ніж знову користуватися інструментом. Велика кількість нещасних випадків спричиняється поганим технічним доглядом за пневматичними інструментами.

4. Спеціальні правила техніки безпеки

4.1 Загрози від деталей, що вилітають

- Перш ніж здійснити заміну інструментальної насадки або комплектуючих деталей або виконати техобслуговування, слід від'єднати пневматичний інструмент від системи постачання стислого повітря.
- У разі поломки заготовки, комплектуючих деталей або пневматичного інструменту, поломані деталі можуть вилітати з великою швидкістю.
- Під час експлуатації, при заміні комплектуючих деталей, а також під час ремонту або техобслуговування пневматичного інструменту слід завжди надівати протиударні засоби захисту очей. Ступінь необхідного захисту слід аналізувати окремо для кожного окремого випадку використання.

- При виконанні робіт вище рівня голови надівайте захисний шолом. Переконайтеся, що для інших осіб також відсутні загрози.
- Переконайтеся, що деталь надійно закріплена.
- Вмикати пневматичний інструмент дозволяється лише переконавшись, що інструментальна насадка правильно закріплена в пневмоінструменті за допомогою фіксатора.
- Для запобігання травмуванню, будь-які зношені, зламані або зігнуті частини фіксатора необхідно замінити.
- Перш ніж увімкнути пневматичний інструмент, міцно притисніть інструментальну насадку до оброблюваної поверхні.

4.2 Загрози під час експлуатації

- Під час використання пневматичного інструменту руками користувача можуть загрожувати удари, порізи садни та висока температура. Для захисту рук надівайте рукавички.
- Користувач та персонал техобслуговування повинні бути фізично здатними опанувати розміри, вагу та потужність пневматичного інструменту.
- Правильно тримайте пневматичний інструмент: будьте готовими протидіяти звичайним або раптовим рухам - тримайте готовими обидві руки.
- Зберігайте стійке положення та завжди тримайте рівновагу.
- Запобігайте ненавмисному вмиканню пристрою. У разі переривання подачі стислого повітря, пневмоінструмент слід вимкнути клавішею вмикання/вимикання.
- Використовуйте тільки дозволені виробником змашувальні матеріали.
- Уникайте прямого контакту з інструментальною насадкою під час використання та після нього, тому що вона може бути гарячою або гострою.
- Вдягайте особисте захисне спорядження та обов'язково вдягайте захисні окуляри. Застосування особистого захисного спорядження, як напр., захисних рукавичок, захисного одягу, маски, спецвзуття, що не ковзається або засобів захисту слуху, залежно від типу та характеру використання пристрою, зменшує ризик травм й тому рекомендується.

4.3 Загрози від рухів, що повторюються

- Під час роботи з пневмоінструментом можуть спостерігатись неприємні відчуття у долонях, руках, плечах, в області шиї або в інших частинах тіла.
- Для роботи з пневмоінструментом прийміть комфортне положення, слідкуйте за надійним утримуванням та уникайте несприятливих положень або тисків, в яких важко утримувати рівновагу. Під час тривалої роботи користувач повинен змінювати положення тулуба, що допоможе уникнути неприємних відчуттів та стомленості.

- Якщо у користувача спостерігаються такі симптоми, як тривале нездужання, ускладнення, підвищене серцебиття, болі, поколювання, глухота, печія або оніміння, то ці ознаки не можна ігнорувати. Користувач повинен повідомити про це свого роботодавця та проконсультуватись у кваліфікованого лікаря.

4.4 Загрози спричинені комплектуючими деталями

- Перш ніж закріпити або замінити інструментальну насадку або комплектуючу деталь, від'єднайте пневмоінструмент від системи подачі стислого повітря.
- Використовуйте тільки такі комплектуючі деталі, які призначені для цього пневмоінструменту та відповідають вимогам і характеристикам з цієї інструкції з експлуатації.
- Заборонено використовувати зубило як важіль. Вони спеціально розроблені для використання в необертючих, ударних пневмоінструментах і відповідним чином термічно оброблені.
- Заборонено використовувати тупі зубила, оскільки вони вимагають надмірного тиску, що може спричинити розламування матеріалу від втоми. Тупі інструменти можуть стати причиною підвищеної вібрації, тому необхідно завжди використовувати гострі інструментальні насадки.
- Заборонено охолоджувати приладдя у воді. Це може призвести до крихкості та передчасного виходу з ладу.
- Заборонено використовувати інструментальну насадку як важіль (наприклад, для дроблення), оскільки це може призвести до поломки або пошкодження зубила. Працювати необхідно з невеликими частинами, щоб запобігти застряганню.
- Уникайте прямого контакту з інструментальною насадкою під час використання та після нього, тому що вона може бути гарячою або гострою.

4.5 Загрози на робочому місці

- Основними причинами травмування є зісковзування, спотикання та падіння. Стежте за поверхнями, які через використання пневмоінструменту можуть стати слизькими, та пам'ятайте про загрозу спіткнутися через повітряний шланг.
- Обережно пересувайтесь у невідомому навколишньому просторі. Там можуть існувати приховані загрози викликані силовим кабелем або іншими лініями живлення.
- Пневмоінструмент не призначений для використання у вибухонебезпечних атмосферах та не ізолюваний від контакту з електричними джерелами струму.
- Переконайтеся, що в місці проведення робіт не проходять лінії електро-, водо- і газопостачання (наприклад, за допомогою металожукача).

4.6 Загрози через пил та пари

- Пил та пара, що утворюються під час використання пневмоінструменту можуть спричинити погіршення стану здоров'я (як наприклад, рак, вроджені дефекти, астма та/або дерматити); тому необхідно обов'язково провести аналіз ризиків щодо цих загроз та реалізувати відповідні механізми врегулювання.
- При аналізі ризиків необхідно враховувати як пил, що утворюється під час використання пневмоінструменту, так й можливо вже існуючий пил, який циркулює навкруги.
- Щоб скоротити утворення пилу та парів до мінімуму, пневматичний інструмент слід експлуатувати та технічно обслуговувати згідно рекомендацій, що містяться в чинному керівництві.
- Відпрацьоване повітря слід відводити так, щоб скоротити до мінімуму завирення пилу у середовищі, насиченому пилом.
- У разі утворення пилу та парів, головне завдання полягає у тому, щоб контролювати їх локальне утворення.
- Усі навісні деталі або споряддя пневматичного інструменту, які передбачені для збирання, відсмоктування або для зменшення розповсюдження летючого пилу або парів повинні бути належним чином встановлені та обслуговуватись згідно вказівок виробника.
- Витратні матеріали та інструментальну насадку слід підбирати згідно рекомендацій чинного керівництва, технічно обслуговувати та міняти, щоб уникнути непотрібного підвищення утворення пилу та парів.
- Користуйтесь спорядженням для захисту дихальних шляхів згідно інструкцій Вашого роботодавця або згідно вимог з охорони праці та здоров'я.

4.7 Загрози спричинені шумом

- При недостатньому захисті органів слуху вплив високого рівня шуму може викликати тривале погіршення слуху, втрату слуху та інші проблеми, як напр. тинітус (дзвін, шум, свист або гудіння у вухах).
- Необхідно провести аналіз ризиків щодо таких загроз та реалізувати придатні механізми регулювання.
- До механізмів регулювання, які підходять для зниження ризиків відносяться такі заходи, як використання звукоізоляційних матеріалів для уникнення дзвінкого шуму, що утворюється під час обробки заготовки.
- Користуйтесь спорядженням для захисту органів слуху згідно інструкцій Вашого роботодавця та згідно вимог з охорони праці та здоров'я.
- Щоб уникнути непотрібного підвищення рівня шуму, пневматичний інструмент слід експлуатувати та технічно обслуговувати згідно рекомендацій, що містяться в чинному керівництві.
- Витратні матеріали та інструментальну насадку слід підбирати згідно рекомендацій чинного керівництва, технічно обслуговувати

- та міняти, щоб уникнути непотрібного збільшення рівня шуму.
- Не дозволяється знімати вбудований глушник і він повинен бути у задовільному робочому стані.

4.8 Загрози спричинені вібрацією

- Вплив вібрації може спричинити порушення нервової системи та порушення циркуляції крові у долонях та руках.
- При роботах у холодному середовищі надягайте теплий одяг та тримайте долони у теплі та сухими.
- Якщо Ви виявили, що шкіра на пальцях або долонях занімала, пощипує, болить або стала білого кольору, припиніть працювати пневматичним інструментом, повідомте про це Вашого працедавця та проконсультуйтеся з лікарем.
- Щоб уникнути непотрібного підвищення рівня вібрації, пневматичний інструмент слід експлуатувати та технічно обслуговувати згідно рекомендацій, що містяться в чинному керівництві.
- Не притримуйте інструментальну насадку вільною рукою, оскільки це посилює вібрацію.
- Тримайте прикріплені рукоятки посередині та не допускайте натискання їх до упору.
- При роботі з бетоном використовуйте дробарки, щоб подрібнювати на матеріал дрібні шматки для запобігання заклинюванню інструменту.
- Перемішуйте ріжучий інструмент дробарки кожні кілька секунд. Зупиніть дробарку при підніманні пневматичного інструменту для зміни його положення, інакше при підніманні пневмоінструменту за рукоятки, можуть виникнути сильні вібрації.
- Тримайте пневматичний інструмент не занадто міцно але надійно за рукоятку з дотриманням необхідної сили реакції рук, оскільки ризик виникнення вібрації збільшується разом із збільшенням зусилля тримання.

4.9 Додаткові вказівки з техніки безпеки

- Стисле повітря може спричинити серйозні травми.
- Коли пневмоінструмент не використовується, то перед заміною комплектуючих деталей або перед проведенням ремонтних робіт необхідно завжди перекивати подачу стислого повітря, видалити повітря з повітряного шлангу та від'єднати пневмоінструмент від системи подачі стислого повітря.
- Ніколи не направляйте повітряний потік на себе або на інших осіб.
- Шланги, які під тиском кидає в різні боки, можуть спричинити серйозні травми. Тому завжди перевіряйте, чи не пошкоджені шланги та їх елементи кріплення та чи не прослаблені вони.
- Холодне повітря слід відводити від рук.
- Не використовуйте на вхідному отворі інструменту швидкозатискні муфтові з'єднання. Для шлангових з'єднань з

різьбою використовуйте лише з'єднання із загартованої сталі (або з матеріалу з аналогічною ударною міцністю).

- Якщо використовуються універсальні поворотні з'єднувальні муфти (кулачкові муфти), необхідно використовувати фіксуючі штифти а також шлангові запобіжники Whірсеск, щоб забезпечити захист на випадок, якщо з'єднання шлангу з пневмоінструментом або з іншими шлангами буде порушено.
- Необхідно забезпечити, щоб на пневмоінструменті не перевищувався вказаний максимальний тиск.
- Ніколи не тримайте пневматичні інструменти за шланг.
- При експлуатації пневмоінструменту з тримачем: надійно закріпіть пневмоінструмент. Втрата контролю може призвести до травм.

4.10 Додаткові правила техніки безпеки

- При потребі дотримуйтеся спеціальних приписів з охорони праці або правил із запобігання нещасним випадкам при поводженні з компресорами та пневматичними інструментами.
- Забезпечте, щоб не перевищувався вказаний у технічних характеристиках максимальний тиск.
- Не перевантажуйте інструмент - використовуйте це інструмент лише у діапазоні потужності вказаному у Технічних характеристиках.
- Не використовуйте сумнівні змащувальні матеріали. Забезпечте достатню вентиляцію робочого місця. При підвищених викидах: перевірити пневматичний інструмент та можливо відремонтувати.
- Не користуйтеся цим інструментом, якщо не можете сконцентруватись. Будьте уважним, слідкуйте за тим, що ви робите, та будьте обережними під час роботи з пневмоінструментом. Не користуйтеся інструментом, якщо ви стомлені або знаходитесь під дією наркотиків, спиртних напоїв або ліків. Мить неухважності при користуванні інструментом може призвести до серйозних травм.
- Тримайте своє робоче місце в чистоті і забезпечте добре освітлення робочого місця. Безлад або погане освітлення на робочому місці можуть призвести до нещасних випадків.
- Тримайте пневматичні інструменти подалі від дітей.
- Не зберігайте інструмент на відкритій місцевості або у вологих приміщеннях без відповідного захисту.
- Захищайте пневмоінструмент, особливо штуцер стислого повітря та елементи керування від пилу та бруду.

Інформація позначена в цій інструкції з експлуатації таким чином:

 **Небезпека!** Попередження про небезпеку травмування або шкоди для довкілля.



Увага! Попередження про можливі матеріальні збитки.

4.11 Символи на пневмоінструменті



Перед початком роботи прочитати інструкцію з використання.



Використання захисних окулярів



Використання захисту органів слуху

5. Огляд

Див. стор. 2.

- 1 Зубила*
- 2 Стопорна пружина (для фіксації зубила)
- 3 Затискач зубила
- 4 Вимикач (Вмк./Вимк.)
- 5 Повітряний вихід з глушником
- 6 З'єднання для стислого повітря з фільтром
- 7 Штуцер для шланга
- 8 Хомут з 2 вушками

* залежно від комплектації

6. Експлуатація

6.1 Перед першою експлуатацією

Приготувати з'єднання для стислого повітря.





Небезпека! Не використовуйте безпосередньо на з'єднанні для стислого повітря швидкозатискне муфтове з'єднання (6). Ніколи не загвинчуйте з'єднувальні деталі з комплекту для швидкозатискних муфтових з'єднань безпосередньо у з'єднання для стислого повітря (6) - загвинчуйте штуцер для шланга (7) у пристрій а вже до нього під'єднуйте шланг стислого повітря. Довжина шлангу стислого повітря між штуцером для шланга (6) та швидкозатискним муфтовим з'єднанням повинна складати мінімум 20 см. Швидкозатискне муфтове з'єднання розташоване дуже близько до пристрою може відмовити, і шланги, що розгойдуються у різні сторони можуть нанести дуже серйозні травми.

- Накрутіть штуцер для шланга з комплекту (7) на з'єднання для стислого повітря (6): при цьому з'єднання для стислого повітря слід утримувати від прокручування вилковим ключем а другим вилковим ключем накручувати штуцер для шланга (7). Див. стор. 2, мал. А.
- Насуньте затискувальний хомут з 2 вушками на шланг стислого повітря, що під'єднується.
- Насуньте до упору шланг стислого повітря на штуцер для шланга.
- Пересуньте затискувальний хомут з 2 вушками до місця приєднання шланга та затисніть до кінця обидва вушка хомута за допомогою плоскогубців (див. стор. 2, мал. В).

6.2 Використання пневмоінструменту

Для досягнення максимальної потужності пневмоінструменту використовуйте пневматичні шланги з внутрішнім діаметром мінімум 9 мм. Занадто малий внутрішній діаметр може суттєво зменшувати потужність.

 **Увага!** В трубопроводі стислого повітря не повинно бути конденсату.

 **Увага!** Для того, щоб цей інструмент тривалий час залишався працездатним його необхідно змащувати достатньою кількістю оливи для пневмоінструментів. Це може здійснюватись таким чином:

- Подача збагаченого оливою стислого повітря шляхом встановлення розпилювача оливи.
- Без розпилювача оливи: щоденне змащування оливою через з'єднання для стислого повітря. При тривалому використанні додавати 3-5 крапель оливи для пневмоінструментів через кожні 10 хвилин роботи.

Якщо інструментом не працювали кілька днів поспіль, то у з'єднання для стислого повітря слід додати біля 5 крапель оливи для пневмоінструментів.

 **Увага!** Заборонено користуватись інструментом у режимі холостих обертів протягом тривалого часу.

1. Встановлення інструментальної насадки: встановіть стопорну пружину (2) на зубило (1), як показано на малюнку (див. сторінку 2). Вставте зубило в затискач (3) після чого нагвинтіть стопорну пружину (2) на пневмоінструмент до упору.
2. Налаштувати робочий тиск (вимірюється на впускному отворі повітря при увімкнутому пневмоінструменті). Максимально дозволений робочий тиск див. у розділі «Технічні характеристики».
3. Під'єднайте пневмоінструмент до системи постачання стислого повітря.
4. Встановіть зубило на поверхню об'єкту, що обробляється.
5. Увімкнення: натиснути вимикач (4).
Вимкнення: відпустити вимикач (4)

7. Технічне обслуговування і догляд

 **Небезпека!** Перед будь-якими роботами на інструменті від'єднати з'єднання зі стислим повітрям.

 **Небезпека!** Описані в цьому розділі роботи з технічного обслуговування і ремонту дозволяється виконувати тільки фахівцям.

- Для запобігання накопичуванню пилу і сторонніх часток кожні 2 години додавайте кілька крапель машинної оливи в затискач зубила.
- Забезпечуйте надійність пневмоінструменту шляхом регулярного техобслуговування.

- Перевірити міцність положенні різьбових з'єднань, у разі потреби затягнути.
- Фільтр у з'єднанні для стислого повітря слід очищувати щотижнево.
- Рекомендується встановити перед пневматичним інструментом редуктор з водовіддільником та оливницею.
- При підвищеному викиді оливи та повітря: перевірити пневматичний інструмент та можливо відремонтувати. (Див. розділ 9.)
- Регулярно, а також після кожного використання перевіряйте частоту обертання та рівень вібрації.
- Уникайте контактів з небезпечними субстанціями, які осіли на інструменті. Носіть придатні засоби індивідуального захисту та видаляйте небезпечні субстанції шляхом придатних заходів перед техобслуговуванням.

8. Приладдя

Використовуйте тільки оригінальне приладдя Metabo.

Використовуйте тільки такі комплектуючі деталі, які призначені для цього пневмоінструменту та відповідають вимогам і параметрам цієї інструкції з експлуатації.

Повний асортимент приладдя див. на сайті www.metabo.com або в каталозі.

9. Ремонт

 **Небезпека!** Ремонт пневмоінструменту дозволяється виконувати тільки спеціалістам!

Для ремонту пневмоінструменту Metabo звертайтесь до регіонального представництва Metabo. Адреси див. на сайті www.metabo.com.

Списки запасних частин можна завантажити на сайті www.metabo.com.

10. Захист довкілля

Дотримуйтеся національних правил безпечної утилізації і переробки відпрацьованих пневматичних інструментів, пакувальних матеріалів і приладдя. Для людей та навколишнього середовища не повинно виникати загроз.

11. Технічні характеристики

Пояснення до даних, наведених на стор. 3.

Залишаємо за собою право на технічні зміни.

V_1 = витрати повітря

p_{max} = дозволений максимальний робочий тиск

s = кількість ударів

M = затискач зубила

K = діаметр поршня

H = хід поршня

d_i = діаметр шлангу (внутрішній)

С = з'єднувальна різьба
 А = розміри: довжина х ширина х висота
 m = вага

На вказані технічні характеристики поширюються допуски, передбачені чинними стандартами.

Значення емісії шуму

Ці значення дозволяють оцінювати і порівнювати емісію шуму різних інструментів. Залежно від умов експлуатації, стану інструмента або робочих інструментів фактичне навантаження може бути вище або нижче. Для оцінки зразкового рівня емісії враховуйте перерви в роботі та фази роботи зі зниженим (шумовим) навантаженням. Визначте перелік організаційних заходів щодо захисту користувача з урахуванням тих чи інших значень емісії шуму.

Вібрація (середнє ефективне значення прискорення; EN 28927):

a_h = значення вібрації
 K_h = коефіцієнт похибки вимірювання (вібрація)

Рівень шуму (EN ISO 15744):

L_{pA} = рівень звукового тиску
 L_{WA} = рівень звукової потужності
 K_{pA} , K_{WA} = коефіцієнт похибки вимірювання

 **Використовуйте захисні навушники!**



ТОВ "Метабо Україна"
 вул. Зоря на, 22
 с. Святопетрівське
 Київська обл.
 08141, Київ
www.metabo.com



Metabowerke GmbH
Metabo-Allee 1
72622 Nuertingen
Germany
www.metabo.com

metabo[®]
PROFESSIONAL POWER TOOL SOLUTIONS