

NMP 18 LTX BL M10

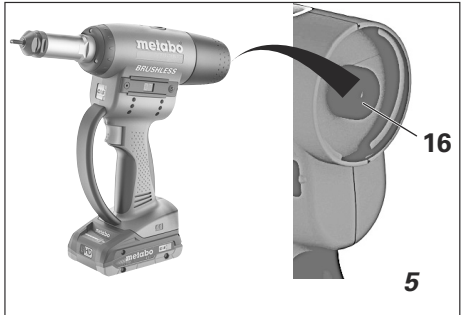

de	Originalbetriebsanleitung	4	fi	Alkuperäiset ohjeet	43
en	Original instructions	9	no	Original bruksanvisning	48
fr	Notice originale	14	da	Original brugsanvisning	52
nl	Oorspronkelijke gebruiksaanwijzing	19	pl	Instrukcja oryginalna	57
it	Istruzioni originali	24	el	Πρωτότυπο οδηγιών χρήσης	62
es	Manual original	29	hu	Eredeti használati utasítás	68
pt	Manual original	34	ru	Оригинальное руководство по эксплуатации	73
sv	Bruksanvisning i original	39			

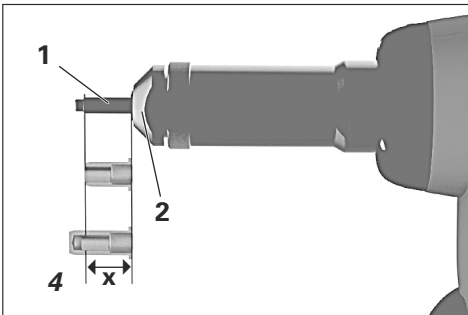
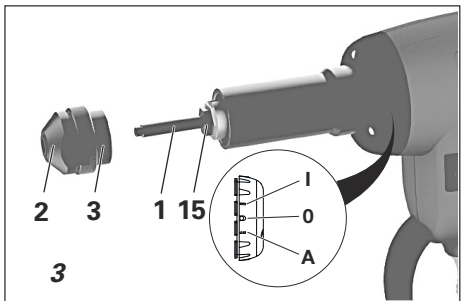
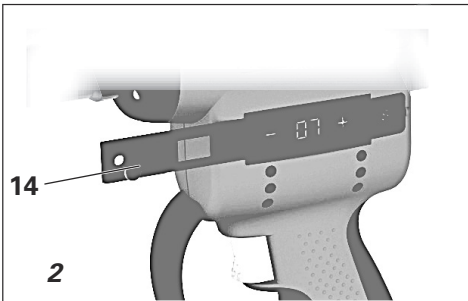
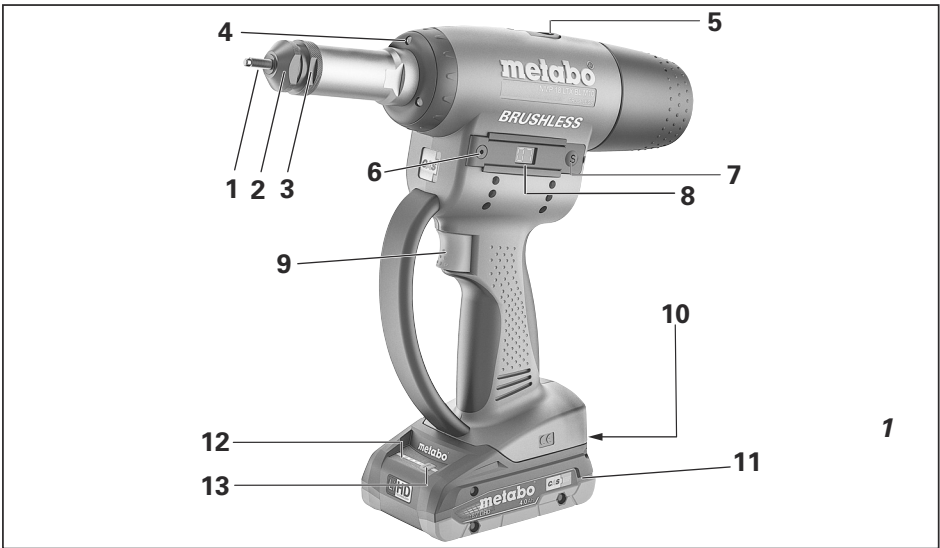

Setting force pre-adjustment; Data are just an adjustment aid!

	M3	M4	M5	M6	M8	M10
<i>Alu</i>	03	10	20	40	45	50
<i>Steel</i>	10	40	25	60	75	
<i>Stainless steel</i>	15	30	50	85		

		NMP 18 LTX BL M10 *1) Serial Number: 01788..
U	V	18
m	kg (lbs)	2,2 (4.9)
H	mm (in)	10 (0 ³ / ₈)
F	KN	15
D_{steel}	mm (in)	M3-M8
D_{ssteel}	mm (in)	M3-M6
D_{alu}	mm (in)	M3-M10
a_h/K_h	m/s ²	< 2,5 / 1,5
L_{pA}/K_{pA}	dB(A)	<70 / 3
L_{WA}/K_{WA}	dB(A)	<70 / 3



*2) 2011/65/EU, 2006/42/EG, 2014/30/EU

*3) EN 62841-1:2015, EN ISO12100, EN 50581:2012

2021-08-06, Bernd Fleischmann

Direktor Produktentstehung & Qualität (Vice President Product Engineering & Quality)

*4) Metabowerke GmbH - Metabo-Allee 1 - 72622 Nuertingen, Germany

ppa. B.F.

Originalbetriebsanleitung

1. Konformitätserklärung

Wir erklären in alleiniger Verantwortlichkeit: Diese Nietmutterpistole, identifiziert durch Type und Seriennummer *1), entsprechen allen einschlägigen Bestimmungen der Richtlinien *2) und Normen *3). Technische Unterlagen bei *4) - siehe Seite 3.

2. Bestimmungsgemäße Verwendung

Die Nietmutterpistole darf nur, wie in dieser Betriebsanleitung beschrieben, zum Setzen von Blindnietmutter und Blindnieterschrauben verwendet werden

Die Maschine darf ausschließlich in Räumen betrieben werden, deren Lufttemperatur zwischen 0-55 °C und deren relative Luftfeuchte bei 20-80/100 % rFH liegt. Es ist darauf zu achten, dass die betriebsseitige Hallenbeleuchtung ausreichend hell ist.

Für Schäden durch nicht bestimmungsgemäßen Gebrauch haftet allein der Benutzer.

Allgemein anerkannte Unfallverhütungsvorschriften und beigelegte Sicherheitshinweise müssen beachtet werden.

3. Allgemeine Sicherheitshinweise



Beachten Sie die mit diesem Symbol gekennzeichneten Textstellen zu Ihrem eigenen Schutz und zum Schutz Ihres Elektrowerkzeugs!



WARNUNG – Zur Verringerung eines Verletzungsrisikos Betriebsanleitung lesen.



WARNUNG – Lesen Sie alle Sicherheitshinweise, Anweisungen, Bilderungen und technischen Daten, mit denen dieses Elektrowerkzeug versehen ist. *Versäumnisse bei der Einhaltung der nachfolgenden Anweisungen können elektrischen Schlag, Brand und/oder schwere Verletzungen verursachen.*

Bewahren Sie alle Sicherheitshinweise und Anweisungen für die Zukunft auf.

Geben Sie Ihr Elektrowerkzeug nur zusammen mit diesen Dokumenten weiter.

4. Spezielle Sicherheitshinweise



Tragen Sie eine Schutzbrille.

Persönlich Schutzausrüstung wie Schutzkleidung, Sicherheitshelm, rutschfeste Schuhe und Schutz gegen Absturz wird empfohlen.

Tragen Sie Schutzhandschuhe.

Tragen Sie Gehörschutz. Die Einwirkung von Lärm kann Gehörverlust bewirken.

Achtung: Das Gerät ist nicht geeignet zum Betrieb in einer ATEX-Zone.

Zum Schutz vor elektrischem Schlag, Verletzungs- und Brandgefahr müssen folgende Sicherheitsbestimmungen beachtet werden:

- Überlasten Sie das Nietgerät nicht; arbeiten Sie im angegebenen Leistungsbereich.
- Das Nietgerät nie in feuchter/nasser Umgebung oder in der Nähe von brennbaren Flüssigkeiten und Gasen benutzen. Explosionsgefahr!
- Achten Sie auf feststehenden Akku am Griffstück.
- Bei Nichtgebrauch und Wartungsarbeiten am Nietgerät ist immer der Akku abzunehmen.
- Das Nietgerät darf nicht als Schlagwerkzeug verwendet werden.
- Laden des Akkus darf nur im Temperaturbereich zwischen 0°C und +55°C erfolgen.
- Das Nietgerät soll frostsicher und trocken, im verschlossenen Raum und für Kinder nicht erreichbar, aufbewahrt werden.
- Die Lüftungslöcher für den Motor dürfen nicht verschlossen werden; keine Gegenstände hineinstecken.
- Beim Ablegen ist das Nietgerät gegen Herunterfallen zu sichern.
- Bei Reparaturen nur Originalersatzteile verwenden.
- Reparaturen sind nur durch eine geeignete Fachkraft auszuführen. Im Zweifelsfall ist das Nietgerät an den Hersteller einzusenden.



ACHTUNG Nicht in die brennende Leuchte starren.

Akkupack aus dem Gerät entnehmen bevor irgendeine Einstellung, Umrüstung, Wartung oder Reinigung vorgenommen wird.



Akkupacks vor Nässe schützen!



Akkupacks nicht dem Feuer aussetzen!

Keine defekten oder deformierten Akkupacks verwenden!

Akkupacks nicht öffnen!

Kontakte der Akkupacks nicht berühren oder kurzschließen!



Aus defekten Li-Ion-Akkupacks kann eine leicht saure, brennbare Flüssigkeit austreten!



Falls Akkufflüssigkeit austritt und mit der Haut in Berührung kommt, spülen Sie sofort mit reichlich Wasser. Falls Akkufflüssigkeit in Ihre Augen gelangt, waschen Sie sie mit sauberem Wasser aus und begeben Sie sich unverzüglich in ärztliche Behandlung!

Bei einem defekten Gerät den Akkupack aus dem Gerät nehmen.

Transport von Li-Ion-Akkupacks:

Der Versand von Li-Ion Akkupacks unterliegt dem Gefahrgutrecht (UN 3480 und UN 3481). Klären Sie beim Versand von Li-Ion Akkupacks die aktuell gültigen Vorschriften. Informieren Sie sich ggfs. bei ihrem Transportunternehmen. Zertifizierte Verpackung ist bei Metabo erhältlich.

Versenden Sie Akkupacks nur, wenn das Gehäuse unbeschädigt ist und keine Flüssigkeit austritt. Zum Versenden den Akkupack aus der Maschine nehmen. Die Kontakte gegen Kurzschluss sichern (z. B. mit Klebeband isolieren).

5. Überblick

Siehe Seite 2.

- 1 Gewindedorn
- 2 Mundstück
- 3 Kontermutter
- 4 Beleuchtung
- 5 Aufhänger
- 6 Sicherungsschraube
- 7 S-Taste
- 8 Display
- 9 Schalter
- 10 Taste zur Akkupack-Entriegelung
- 11 Akkupack *
- 12 Kapazitäts- und Signalanzeige *
- 13 Taste der Kapazitätsanzeige*
- 14 Abdeckung
- 15 Arretierhülse
- 16 Innensechskant

* ausstattungsabhängig

6. Inbetriebnahme



Vor der Inbetriebnahme der Nietmutternpistole sind der zur Mutternabmessung passende Gewindedorn (1) und das passende Mundstück (2) auszuwählen.

6.1 Wechsel des Gewindedornes (Abb. 3)

- Akkupack (11) aus dem Gerät entfernen
- Kontermutter (3) mittels Doppelmaulschlüssel (SW 24/27) lösen
- Mundstück (2) abschrauben
- Arretierhülse (15) bis zum Anschlag nach hinten drücken
- Gewindedorn (1) ausschrauben
- Passenden Gewindedorn (1) mit der Sechskantfläche im Arretierhülse (15) in Übereinstimmung bringen
- Ein zur Gewindeabmessung passendes Mundstück (2) mit Kontermutter (3) aufschrauben

6.2 Einstellen der Gewindedornlänge „X“ (Abb. 4)

- Lösen der Kontermutter (3).
- Durch Drehen des Mundstücks (2) die Gewindedornlänge „X“ auf die Mutterlänge einstellen.

- Bei geschlossenen Blindnietmuttern Gewindetiefe voll nutzen.
- Mundstück (2) mit Kontermutter (3) mittels Doppelmaulschlüssel (SW 24/27) gegen Verdrehen leicht sichern.

6.3 Einstellen der Setzkraft

Die Nietmutternpistole wird auf eine für die jeweilige Blindnietmuttergröße (z. B. M5) geeignete Setzkraft eingestellt. Dadurch wird sichergestellt, dass alle Blindnietmutter einer Gewindeabmessung (z. B. M5) auch mit unterschiedlichen Mutternängen (z. B. M5x11,5 und M5x13,5) immer exakt auch in unterschiedlich dicke Materialien gesetzt werden können.

Die Einstellung der Setzkraft folgendermaßen durchführen:

1. Den Wert für die Setzkraft mit Hilfe der Setzkraft-Infokarte **Abb. 6** ermitteln.

Dazu wird auf der Setzkraft-Infokarte anhand der Muttergröße und des Muttermaterials der passende Zahlenwert ausgewählt.

2. Danach wird auf dem am Nietgerät befindlichen Display (8) der auf der Setzkraft-Infokarte ermittelte Wert durch Drücken der Plus- oder Minustaste übertragen. Durch Drücken der Plus- oder Minustaste erhöht sich der Zahlenwert. Durch Drücken der Minustaste verringert sich der Zahlenwert. Wird eine Taste länger als eine Sekunde gedrückt, ändert sich der Zahlenwert in 10er-Schritten.

3.



Da das Setzverhalten unterschiedlicher Muttertypen verschiedener Lieferanten stark variieren kann, nach der Einstellung des Wertes für die Setzkraft eine Probevernetzung durchführen.

- Aufdrillen der zu setzenden Blindnietmutter (siehe Punkt 6.1). Die Blindnietmutter mit dem Nietgerät in das zu vernietende Material stecken. Dabei möglichst bei unterschiedlich dicken Materialien die dickste Materialstärke wählen.
- Auslösen eines Setzvorganges durch Drücken des Schalters (9) bis zum Abdrillvorgang. Anschließend Kontrolle der gesetzten Mutter vornehmen. Wird die Mutter nicht ausreichend verformt, muss der Zahlenwert auf dem Display schrittweise vorsichtig erhöht werden. Anschließend Setzvorgang mit einer neuen Mutter wiederholen und erneut kontrollieren. Die Blindnietmutter muss einen ausgeprägten Schließkopf bilden. Wird die Mutter zu stark verformt (z. B. Ausdrillvorgang schwergängig, Muttergewinde deformiert), muss der Zahlenwert schrittweise reduziert werden. Anschließend Setzvorgang mit neuer Mutter wiederholen und erneut kontrollieren.

Durch Erhöhen des Zahlenwertes auf dem Display (8) wird die Setzkraft der Nietmutternpistole erhöht; durch Reduzierung des Zahlenwertes wird die Setzkraft verringert!

6.4 Speichern und Laden der Setzkraft

Die Nietmutternpistole ist in der Lage, den eingestellten Kraftwert in dem integrierten Pro-

de DEUTSCH

grammspeicher abzulegen und bei Bedarf wieder zu laden.

Die Speicherung der Zahlenwerte wird folgendermaßen durchgeführt:

- Den zu programmierenden Zahlenwert ermitteln und einstellen (siehe Punkt 6.3).
- Wird die S-Taste (7) länger als eine Sekunde (> 1 sec) gedrückt, gelangt man in den Programmspeicher (Anfangswert P0), um einen eingestellten Zahlenwert zu speichern.
- Durch Betätigung der Plus oder Minustaste kann ein Programmspeicherplatz zwischen P0 und P9 ausgewählt werden.
- Nach erneutem Drücken der S-Taste (7) (> 1 sec) wird der Zahlenwert gespeichert und es erscheint wieder der Zahlenwert im Display.

Das Aufrufen von bereits gespeicherten Zahlenwerten wird folgendermaßen durchgeführt:

- Werden die Plus- und Minustaste gleichzeitig länger als zwei Sekunden gedrückt (> 2 sec), gelangt man in den Programmspeicher, um einen Zahlenwert zu laden.
- Durch Betätigung der Plus- oder Minustaste kann zwischen P0 und P9 ein zuvor gespeicherter Zahlenwert ausgewählt werden.
- Nach weiterem Drücken der S-Taste (7) (> 1 sec) wird das ausgewählte Programm geladen und es erscheint der entsprechende Kraftwert.

Der Speicher- oder Ladevorgang kann jederzeit durch gleichzeitiges Drücken der Plus- und Minustaste (> 2 sec) abgebrochen werden.

 Aufhänger (5) darf nicht zur Absturzsicherung verwendet werden.

6.5 Akkupack

Vor der Benutzung den Akkupack (11) aufladen.

Laden Sie den Akkupack (11) bei Leistungsabfall wieder auf.

Anweisungen zum Laden des Akkupacks finden Sie in der Betriebsanleitung des Metabo-Ladegeräts.

Li-Ion-Akkupacks „Li-Power, LiHD“ haben eine Kapazitäts- und Signalanzeige (12):

- Taste (13) drücken und der Ladezustand wird durch die LED-Leuchten (12) angezeigt.
- Blinkt eine LED-Leuchte (12), ist der Akkupack (11) fast leer und muss wieder aufgeladen werden.

6.6 Akkupack entnehmen, einsetzen

Entnehmen:

Taste zur Akkupack-Entriegelung (10) drücken und Akkupack (11) abziehen.

Einsetzen:

Akkupack (11) bis zum Einrasten aufschieben.

7. Benutzung

7.1 Aufdrillen der Blindnietmutter

- Blindnietmutter ohne Verkanten am Gewindedorn (1) ansetzen.
- Es wird empfohlen, die Blindnietmutter per Hand ca. ½ Umdrehung aufzuschrauben, um das Einfädeln des Gewindedorns (1) zu erleichtern.
- Durch Drücken des Schalters (9) den Aufdrillvorgang starten.
- Schalter (9) solange gedrückt halten, bis der Aufdrillvorgang automatisch beendet wird. Dabei die Blindnietmutter während des gesamten Aufdrillvorganges gegen Verdrehen festhalten. Die Blindnietmutter muss nach dem Aufdrillvorgang korrekt am Mundstück (2) anliegen. Ansonsten die Einstellung der Gewindedornlänge korrigieren (siehe Punkt 6.2).

 **Wird der Schalter (9) zu früh losgelassen, wird die Mutter wieder abgedrillt!**

7.2 Manuelles Abdrillen der Blindnietmutter

- Wird z. B. die Blindnietmutter beim Aufdrillen schief angesetzt oder ist das Gewinde der Blindnietmutter defekt, liegt die Blindnietmutter nach dem Aufdrillen nicht korrekt am Mundstück an. In solchen Fällen kann die Blindnietmutter durch ein sehr kurzes Antippen des Schalters (9) wieder ausgedrillt und gewechselt werden. Eine weitere Verwendung einer geschädigten Blindnietmutter ist nicht zu empfehlen.
- Ist für eine Muttergröße eine wesentlich zu hohe Setzkraft gewählt worden (Falscheinstellung!), kann eine starke Deformierung der Blindnietmutter und des Muttergewindes eintreten, was zu extrem hohen Abdrillkräften führt. Dies kann dazu führen, dass der Gewindedorn der Nietmutterpistole nicht ausgedrillt werden kann und das Gerät wegen Überlastung abschaltet. Die Überlastung wird optisch als Fehlermeldung „E3“ im Display und durch schnelles Blinken des Beleuchtungsringes angezeigt. In solchen Fällen ist der Akkupack zu entfernen. Danach muss der Gewindedorn (1) mit der Hand ausgedrillt werden. Dazu den beiliegenden Sechskantschraubendreher SW 4 in den Innensechskant (16) am hinteren Ende des Gerätes einstecken und durch Linksdrehung den Gewindedorn (1) vorsichtig lösen (siehe Abb. 5).
- Nach dem Abschrauben der deformierten Mutter wird der Akkupack wieder eingeschoben. Nach Drücken und Loslassen des Schalters (9) läuft das Gerät in einer langsamen Referenzfahrt in die vordere Endlage zurück.
- Es erscheint wieder der zuletzt eingestellte Wert für die Zugkraft auf dem Display.
- Achtung: Jetzt die korrekte Setzkraft einstellen (siehe Punkt 6.3).

7.3 Setzen einer Blindnietmutter

- Die korrekt aufgedrillte Mutter mit der Nietmutterpistole bis zum Anschlag in die Bohrung des Werkstückes einführen.

- Den Setzvorgang durch Drücken des Schalters (9) starten.

 Den Schalter (9) festhalten, bis der Setzvorgang beendet ist und der Abdrillvorgang automatisch gestartet wird. Danach kann der Schalter (9) losgelassen werden.

Fehlerhafter Setzvorgang mit Fehlermeldung E1:

Wird der Setzprozess vor dem Erreichen der eingestellten Setzkraft durch vorzeitiges Loslassen des Schalters unterbrochen, stoppt der Setzprozess und das Gerät läuft automatisch in die vordere Endlage zurück, wobei der Gewindedorn aus der nicht korrekt gesetzten Mutter ausgedrillt wird. Es erfolgt eine Fehlermeldung „E1“ auf dem Display. Der Fehler wird durch schnelles Blinken des Beleuchtungsringes (4) und schnellen Pieptönen optisch und akustisch angezeigt. Das Gerät kann erst weiter betrieben werden, wenn der Fehler und die entsprechenden Anzeigen durch Drücken der S-Taste (7) (> 1 sec) quittiert werden.

- Im Display wird jetzt **rS** (reSet) angezeigt. In diesem Modus kann die fehlerhaft gesetzte Mutter mit reduzierter Geschwindigkeit nachgesetzt werden, bis die Mutter korrekt gesetzt ist. Dafür die bereits gesetzte Mutter nochmals aufdrillen (siehe 7.1) und den Schalter (9) erneut solange gedrückt halten, bis der Abdrillvorgang automatisch gestartet wird. Nach dem einmaligen rS-Setzvorgang erscheint wieder der zuletzt eingestellte Wert für die Setzkraft auf dem Display (8).

Nachsetzen einer oder mehrerer Blindnietmuttern:

Sind eine oder mehrere Muttern mit einem zu niedrigem Kraftwert gesetzt worden, so kann man diese Muttern im rr-Mode (reWork) nachsetzen.

- Hierzu ist es zuerst notwendig, den richtigen Zahlenwert für die Setzkraft zu ermitteln und auf dem Display zu korrigieren (siehe Punkt 6.3).
- Anschließend die S-Taste (7) solange gedrückt halten und die Speicherplätze (P1-9) überspringen, bis die Anzeige rr im Display 7 erscheint.
- Danach können alle fehlerhaft gesetzten Muttern mit dem korrigierten Wert für die Setzkraft nachgesetzt werden, indem die entsprechenden Muttern nochmals aufgedrillt werden und erneut ein Setzvorgang durch Drücken des Schalters (9) bis zum Beginn des automatischen Abdrillvorganges gestartet wird.
- Wenn alle Blindnietmuttern nachgesetzt wurden, kann durch erneutes Drücken der S-Taste in den normalen Modus gewechselt werden.

7.4 Beleuchtung

Die Nietmutternpistole ist mit einer Arbeitsplatzbeleuchtung durch 3 LEDs ausgerüstet, welche durch Drehen des schwarzen Rings hinter den LEDs eingeschaltet werden kann. Es gibt 3 Stellungen, die durch den in das Gehäuse

eingespritzten Pfeil und das Symbol „Lichtzeichen“ angezeigt werden (**siehe S. 2 Abb. 3**):

Dauerlicht/Taschenlampenfunktion I:

Beleuchtung wird nach einem Nietvorgang eingeschaltet und leuchtet ca. 10 Minuten. Danach erlöschen die LEDs automatisch.

Nullstellung 0:

Beleuchtung ausgeschaltet.

Arbeitslicht A (Abb. 3):

Beleuchtung wird beim Start des Nietvorgangs eingeschaltet. Die LEDs leuchten ca. 10 Sekunden und erlöschen danach automatisch.

8. Wartung, Reinigung

Vor jeder Wartung oder Reinigung des Geräts den Akkupack entfernen!

Die Wartung der Nietmutternpistole beschränkt sich auf den bei Bedarf erforderlichen Wechsel von verschlissenen Gewindedornen und Mundstücken (Wechsel der Gewindedorne siehe Punkt 6.1).

Eine regelmäßige Wartung verlängert die Nutzungsdauer Ihres Gerätes und sollte spätestens alle 2 Jahre durch eine autorisierte Werkstatt oder den Metabo-Service durchgeführt werden. Bei intensiver Nutzung der Geräte wird eine vorzeitige Wartung empfohlen.

9. Zubehör

Verwenden Sie nur original Metabo- oder CAS- (Cordless Alliance System) Akkupacks und Zubehör.

Verwenden Sie nur Zubehör, das die in dieser Betriebsanleitung angegebenen Anforderungen und Kenndaten erfüllt. Zubehör sicher anbringen.

Ladegeräte: ASC 30-36, etc

Akkupacks verschiedener Kapazitäten. Kaufen Sie nur Akkupacks mit der zu Ihrem Elektrowerkzeug passenden Spannung.

Best.-Nr.: 6.25367 4,0 Ah (LiHD)
Best.-Nr.: 6.25596 2,0 Ah (Li-Ion)
etc.

10. Reparatur

Reparaturen an Elektrowerkzeugen dürfen nur durch eine Elektrofachkraft ausgeführt werden!

Mit reparaturbedürftigen Metabo Elektrowerkzeugen wenden Sie sich bitte an Ihre Metabo-Vertretung. Adressen siehe www.metabo.com.

Ersatzteillisten können Sie unter www.metabo.com herunterladen.

11. Umweltschutz

Befolgen Sie nationale Vorschriften zu umweltgerechter Entsorgung und zum Recycling ausgezeichneter Maschinen, Verpackungen und Zubehör.



Nur für EU-Länder: Werfen Sie Elektrowerkzeuge nicht in den Hausmüll! Gemäß Europäischer Richtlinie 2012/96/EU über Elektro- und Elektronik-Altgeräte und Umsetzung in nationales Recht müssen verbrauchte Elektrowerkzeuge getrennt gesammelt und einer umweltgerechten Wiederverwertung zugeführt werden.

Vor dem Entsorgen den Akkupack im Elektrowerkzeug entladen. Die Kontakte gegen Kurzschluss sichern (z. B. mit Klebeband isolieren).

Beim Arbeiten kann der Geräuschpegel 80 dB(A) überschreiten.



Gehörschutz tragen!

12. Technische Daten

Erläuterungen zu den Angaben auf Seite 3.
Änderungen im Sinne des technischen Fortschritts vorbehalten.

U	=	Spannung des Akkupacks
m	=	Gewicht (mit kleinstem Akkupack)
H	=	Gesamthub
F	=	Setzkraft
D _{steel}	=	Nietdurchmesser bei Nieten aus Stahl
D _{ssteel}	=	Nietdurchmesser bei Nieten aus Edelstahl
D _{alu}	=	Nietdurchmesser bei Nieten aus Aluminium

Messwerte ermittelt gemäß EN 62841.

Erlaubte Umgebungstemperatur beim Betrieb: -20 °C bis 50 °C (eingeschränkte Leistung bei Temperaturen unter 0 °C). Erlaubte Umgebungstemperatur bei Lagerung: 0 °C bis 30 °C

=== Gleichstrom

Die angegebenen technischen Daten sind toleranzbehaftet (entsprechend den jeweils gültigen Standards).

Erläuterungen zu den Angaben auf Seite 2.



Emissionswerte

Diese Werte ermöglichen die Abschätzung der Emissionen des Elektrowerkzeugs und den Vergleich verschiedener Elektrowerkzeuge. Je nach Einsatzbedingung, Zustand des Elektrowerkzeuges oder der Einsatzwerkzeuge kann die tatsächliche Belastung höher oder geringer ausfallen. Berücksichtigen Sie zur Abschätzung Arbeitspausen und Phasen geringerer Belastung. Legen Sie aufgrund entsprechend angepasster Schätzwerte Schutzmaßnahmen für den Anwender fest, z.B. organisatorische Maßnahmen.

Schwingungsgesamtwert (Vektorsumme dreier Richtungen) ermittelt entsprechend EN 62841:

a _h	=	Schwingungsemissionswert
K _h	=	Unsicherheit

Typische A-bewertete Schallpegel:

L _{pA}	=	Schalldruckpegel
K _{pA}	=	Unsicherheit

Original instructions

1. Declaration of Conformity

We, being solely responsible: Hereby declare that these rivet nut guns, identified by type and serial number *1), meet all relevant requirements of directives *2) and standards *3). Technical documents for *4) - see page 3.

For UK only:

UK We as manufacturer and authorized person to
CA compile the technical file, see *4) on page 3, hereby declare under sole responsibility that these rivet nut guns, identified by type and serial number *1) on page 3 of the Original Instructions, fulfil all relevant provisions of following UK Regulations S.I. 2016/1091, S.I. 2008/1597, S.I. 2012/3032 and Designated Standards *3) on page 3.

2. Specified Conditions of Use

The rivet nut gun may only be used for installing blind rivet nuts and blind rivet studs as described in these operating instructions.

The machine may only be operated in rooms where the air temperature is between 0-55 °C and the relative air humidity is at 20-80/100 % RH. It must be ensured that the hall illumination on the operational side is sufficient.

The user bears sole responsibility for any damage caused by inappropriate use.

Generally accepted accident prevention regulations and the enclosed safety information must be observed.

3. General Safety Information



For your own protection and for the protection of your power tool, pay attention to all parts of the text that are marked with this symbol!



WARNING – Read the operating instructions to reduce the risk of injury.



WARNING – Read all safety warnings, instructions, illustrations and specifications provided with this power tool. Failure to follow all instructions listed below may result in electric shock, fire and/or serious injury.

Keep all safety instructions and information for future reference.

Always include these documents when passing on your power tool.

4. Special safety instructions



Wear safety glasses.

Personal protective equipment such as protective clothing, a safety helmet, non-slip shoes, and fall protection is recommended.

Wear protective gloves.

Wear ear protectors. Exposure to noise can cause hearing loss.

Attention: The device is not suited for operation in an ATEX zone.

The following safety regulations must be observed to protect against electric shock, injury and fire:

- Do not overload the riveting tool. Work in the stated power range.
- Never use the riveting tool in a moist / wet environment or near flammable liquids and gases. Danger of explosion!
- Ensure that the battery pack is firmly pushed into the handle.
- Always remove the battery pack when the riveting tool is not in use and during maintenance work.
- The riveting tool may not be used as an impact tool.
- The battery pack may only be charged between 0°C and +55°C.
- The riveting tool may only be stored in a dry, closed room and must be stored in an area not accessible to children.
- The ventilation slots for the motor may not be closed; do not insert objects into slots.
- Secure the riveting tool against falling during storage.
- Only use original spare parts for repairs.
- Repairs may only be carried out by a qualified technician. In case of doubt send the riveting tool to the manufacturer.



CAUTION Do not stare at operating lamp.

Remove the battery pack from the device before making any adjustments, changing tools, maintaining or cleaning.



Protect battery packs from water and moisture!



Do not expose battery packs to fire!

Do not use faulty or deformed battery packs!
Do not open battery packs!

Do not touch or short circuit battery pack contacts!



A slightly acidic, flammable fluid may leak from defective Li-Ion battery packs!



If battery fluid leaks out and comes into contact with your skin, rinse immediately with plenty of water. If battery fluid leaks out and comes into contact with your eyes, wash them with clean water and seek medical attention immediately!

If the device is defective, remove the battery pack from the device.

Transport of Li-Ion battery packs:

The shipping of Li-Ion battery packs is subject to laws related to the carriage of hazardous goods (UN 3480 and UN 3481). Inform yourself of the currently valid specifications when shipping Li-Ion battery

packs. If necessary, consult your freight forwarder. Certified packaging is available from Metabo.

Only send the battery pack if the housing is intact and no fluid is leaking. Remove the battery pack from the machine for sending. Prevent the contacts from short-circuiting (e.g. by protecting them with adhesive tape).

5. Overview

See page 2.

- 1 Threaded mandrel
- 2 Mouthpiece
- 3 Lock nut
- 4 Light
- 5 Mount
- 6 Locking screw
- 7 S-button
- 8 Display
- 9 Switch
- 10 Battery pack release button
- 11 Battery pack *
- 12 Capacity and signal indicator *
- 13 Button of capacity display *
- 14 Cover
- 15 Locking sleeve
- 16 Hexagon socket

*equipment-specific

6. Initial operation

 Before initial operation of the rivet nut gun, select the threaded mandrel (1) and the nose piece (2) that match the nut dimensions.

6.1 Changing the threaded mandrel (fig. 3)

- Remove the battery pack (11) from the tool
- Undo the lock nut (3) using a double open-end wrench (AF 24/27)
- Unscrew nose piece (2)
- Push the locking sleeve (15) back as far as the stop.
- Unscrew the threaded mandrel (1)
- Bring the threaded mandrel (1) into alignment with the hexagon surface in the locking sleeve (15)
- Screw on a nose piece (2) with lock nut (3) matching the thread dimensions

6.2 Setting the length of the threaded mandrel "X" (fig. 4)

- Undo the lock nut (3).
- Set the threaded mandrel length "X" to the nut length by turning the nose piece (2).
- Use the full thread depth for closed blind rivet nuts.
- Slightly secure the nose piece (2) with lock nut (3) against turning by using the double open-end wrench (AF 24/27).

6.3 Adjusting the setting force

The rivet nut gun is set to an setting force suitable for the respective blind rivet nut size (e.g. M5). This

ensures that all blind rivet nuts of one thread dimension (e.g. M5) can always be inserted exactly, even with different nut lengths (e.g. M5x11.5 and M5x13.5), even in materials of different thicknesses.

The setting force is set as follows:

1. Determine the value for the setting force by using the setting force info card **fig. 6**.

To this end, the appropriate numerical value is selected on the setting force info card on the basis of the nut size and the nut material.

2. Then the value determined on the setting force info card is transferred to the display (8) on the riveting tool by pressing the plus or minus button. Pressing the plus button increases the numerical value. Pressing the minus button decreases the numerical value. If a button is pressed for longer than one second, the numerical value changes in steps of 10.

3.

 Since the setting behaviour of different nut types from different suppliers can vary greatly, a trial riveting can be carried out after setting the value for the setting force.

- Threading on the blind rivet nut to be inserted (see point 6.1). Insert the blind rivet nut with the riveting tool into the material to be riveted. If possible, select the thickest material for materials of different thicknesses.
- Trigger the setting process by pressing the switch (9) until the threaded mandrel is released. Afterwards check the inserted nut. If the nut is not sufficiently deformed, the numerical value on the display must be carefully increased step by step. Subsequently, repeat the setting procedure with a new nut and check again. The blind rivet nut must form a pronounced closing head. If the nut is deformed too much (e.g. removal of threaded mandrel difficult, nut thread deformed), the numerical value must be reduced step by step. Subsequently, repeat the setting procedure with a new nut and check again.

Increasing the numerical value on the display (8) increases the setting force of the rivet nut gun, reducing the numerical value reduces the setting force!

6.4 Saving and loading the setting force

The rivet nut gun is able to store the set force in the integrated programme memory and to reload when required.

The numerical values are stored as follows:

- Determine the numerical value to be programmed and set (see point 6.3).
- If the S-button (7) is pressed for longer than one second (> 1 sec), you can access the programme memory (initial value P0) to store the set numerical value.
- By pressing the plus or minus button, a programme memory location between P0 and P9 can be selected.
- After pressing the S-button (7) again (> 1 sec) the numerical value is stored and the numerical value appears again on the display.

Already stored numerical values are accessed as follows:

- If the plus and minus button is pressed at the same time for longer than two seconds (> 2 sec), you can access the programme memory to load a numerical value.
- By pressing the plus or minus button, a previously stored numerical value between P0 and P9 can be selected.
- After pressing the S-button (7) again (> 1 sec) the selected programme is loaded and the corresponding force appears.

The storage or loading process can be interrupted at any time by pressing the plus and minus button simultaneously (> 2 sec).

 The mount (5) must not be used for fall protection.

6.5 Battery pack

Charge the battery pack (11) before use.

Recharge the battery pack (11) if performance diminishes.

Instructions on charging the battery pack can be found in the operating instructions of the Metabo charger.

Li-Ion battery packs "Li-Power, LiHD" have a capacity and signal indicator (12):

- Press the button (13); the LEDs indicate the charge (12) level.
- If one LED (12) is flashing, the battery pack (11) is almost empty and must be recharged.

6.6 Removing and inserting the battery pack

Removing:

Press the battery pack release (10) button and remove the battery pack (11).

Inserting:

Slide in the battery pack (11) until it engages.

7. Use

7.1 Threading on the blind rivet nut

- Position the blind rivet nut without canting on the threaded mandrel (1).
- It is recommended that the blind rivet nut be unscrewed by hand approximately ½ turn to facilitate threading of the threaded mandrel (1).
- Start the setting process by pressing the switch (9)
- Keep the switch (9) pressed until the setting process is automatically terminated. During the entire setting process hold the blind rivet nut against twisting. After the setting process, the blind rivet nut must be in correct contact with the nose piece (2). Otherwise, correct the setting of the threaded mandrel length (see point 6.2).

 If the switch (9) is released too early, the nut will be removed again!

7.2 Manual removal of the blind rivet nut

- If e.g. the blind rivet nut is not positioned correctly during the threading on process or if the thread of the blind rivet nut is defective, the blind rivet nut will not be positioned correctly on the nose piece after threading on. In such cases, the blind rivet nut can be removed and changed by tapping the switch (9) very briefly. We do not recommend to continue using a damaged blind rivet nut.
- If the setting force selected for a nut size is considerably too high (incorrect setting!), the blind rivet nut and the nut thread may be severely deformed, resulting in extremely high removal forces. This can lead to the threaded mandrel of the rivet nut gun not being able to be removed and the tool switching off due to overload. The overload is shown as error message "E3" on the display and by rapid flashing of the illuminated ring. In such cases, remove the battery pack. Afterwards, the threaded mandrel (1) must be removed by hand. To this end, insert the enclosed hexagon screwdriver AF 4 into the hexagon socket (16) at the rear end of the tool and carefully loosen the threaded mandrel (1) by turning it to the left (see fig. 5).
- After unscrewing the deformed nut, the battery pack is pushed back in. After pressing and releasing the switch (9), the tool moves back to the front end position in a slow reference movement.
- The last set value for the tractive force appears again on the display.
- Attention: Now set the correct setting force (see point 6.3).

7.3 Inserting a blind rivet nut

- Insert the correctly threaded on nut with the rivet nut gun until the stop into the hole of the workpiece.
- Trigger the setting process by pressing the switch (9).

 Hold the switch (9) until the setting process has been completed and the release process is started automatically. Afterwards the switch (9) can be released.

Incorrect setting process with error message E1:

If the setting process is interrupted before the set setting force is reached by prematurely releasing the switch, the setting process stops and the tool automatically returns to the front end position, whereby the mandrel is removed from the incorrectly set nut. Error message "E1" appears on the display. The error is indicated visually and acoustically by rapid flashing of the illuminated ring (4) and rapid beeps. The tool cannot be operated until the error and the corresponding displays are acknowledged by pressing the S-button (7) (> 1 sec).

- The display now shows **rS** (reSet). In this mode, the incorrectly set nut can be readjusted at reduced speed until the nut is set correctly. To this end, thread on the already set nut again (see 7.1) and keep the switch (9) pressed again until the

removal process is started automatically. After the one-time rS-setting process, the last set value for the setting force appears again on the display (8).

 **Re-setting one or several blind rivet nuts:**

If one or several nuts have been set with too low a force value, these nuts can be re-set in rr-mode (reWork).

- To this end, it is first necessary to determine the correct numerical value for the setting force and to correct it on the display (see point 6.3).
- Subsequently, press the S-button (7) and skip the memory locations (P1-9) until rr appears in display 7.
- Afterwards, all incorrectly set nuts can be re-set with the corrected value for the setting force, by threading on the corresponding nuts again and starting a new setting process by pressing the switch (9) until the automatic removal process is started.
- When all blind rivets are re-set, you can switch to normal mode by pressing the S-button again.

7.4 Light

The rivet nut gun has 3 LEDs to illuminate the workplace, which can be switched on by turning the black ring behind the LEDs. There are 3 positions, indicated by the arrow injected into the housing and the "light sign" icon (see P.2 fig. 3):

Continuous light/torch function I:

The illumination is switched on after a riveting process and stays on for about 10 minutes. Then all LEDs go out automatically.

Zero position 0:

Light switched off.

Working light A (fig. 3):

Illumination is switched on at the start of the riveting process. The LEDs light up for about 10 seconds and then go out automatically.

8. Maintenance and Cleaning

 **Remove the battery pack before completing any maintenance or cleaning on the device!**

The rivet nut gun maintenance is limited to the replacement of work threaded mandrels and nose pieces as required (for replacement of the threaded mandrels, see item 6.1).

Regular maintenance will extend the service life of your machine and should be carried out at least every 2 years by an authorised workshop or Metabo service. More frequent maintenance is recommended for intensive use.

9. Accessories

Use only original Metabo or CAS (Cordless Alliance System) battery packs and accessories.

Use only accessories that fulfil the requirements and specifications listed in these operating instructions. Fit accessories securely.

Charger: ASC 30-36, etc

Battery packs with different capacities. Buy battery packs only with voltage suitable for your power tool.

Order no.: 6.25367 4,0 Ah (LiHD)
Order no.: 6.25596 2.0 Ah (Li-Ion)
etc.

10. Repairs

Repairs to electrical tools must ONLY be carried out by qualified electricians!

Contact your local Metabo representative if you have Metabo power tools requiring repairs. For addresses see www.metabo.com.

You can download a list of spare parts from www.metabo.com.

11. Environmental Protection

Observe national regulations on environmentally compatible disposal and on the recycling of disused machines, packaging and accessories.



Only for EU countries: never dispose of power tools in your household waste!
According to European Directive 2012/96/EU on Waste from Electric and Electronic Equipment and implementation in national law, used power tools must be collected separately and recycled in an environmentally-friendly manner.

Discharge the battery pack in the power tool before disposal. Prevent the contacts from short-circuiting (e.g. by protecting them with adhesive tape).

12. Technical Data

Explanatory notes on the specifications on page 3. Subject to change in accordance with technical progress.

- U = Voltage of battery pack
- m = Weight (with smallest battery pack)
- H = Total stroke
- F = Setting force
- D_{steel} = Rivet diameter for steel rivets
- D_{ssteel} = Rivet diameter for stainless steel rivets
- D_{alu} = Rivet diameter for aluminium rivets

Measured values determined in conformity with EN 62841.

Permitted ambient temperature during operation: - 20 °C bis 50 °C (limited performance with temperatures below 0 °C). Permitted ambient temperature for storage: 0 °C to 30 °C

==> direct current

The technical specifications quoted are subject to tolerances (in compliance with the relevant valid standards).

Explanatory notes on the specifications on page 2.

 Aluminium

 Steel

 Stainless steel

Emission values

These values make it possible to assess the emissions from the power tool and to compare different power tools. The actual load may be higher or lower depending on operating conditions, the condition of the power tool or the accessories used. Please allow for breaks and periods when the load is lower for assessment purposes. Arrange protective measures for the user, such as organisational measures based on the adjusted estimates.

Vibration total value (vector sum of three directions) determined in accordance with EN 62841:

a_h = vibration emission value

K_h = Uncertainty

Typical A-effective perceived sound levels:

L_{pA} = sound-pressure level

K_{pA} = Uncertainty

During operation the noise level can exceed 80 dB(A).

Wear ear protectors!

Notice originale

1. Déclaration de conformité

Nous déclarons sous notre seule responsabilité que cette riveteuse sans fil identifiée par le type et le numéro de série *1), est conforme à toutes les prescriptions applicables des directives *2) et normes *3). Documents techniques pour *4) - voir page 3.

2. Utilisation conforme à l'usage

La riveteuse sans fil peut uniquement être utilisée conformément au mode d'emploi pour riveter des rivets aveugles et des goujons à serrer.

Cette machine peut uniquement être utilisée dans des pièces dont la température ambiante est comprise entre 0 et 55 °C et dont l'humidité relative de l'air est de 20-80/100 %. Veiller à ce que l'éclairage du hall de production soit suffisant.

L'utilisateur est entièrement responsable de tous les dommages résultant d'une utilisation non conforme.

Il est impératif de respecter les consignes générales de prévention contre les accidents ainsi que les consignes de sécurité ci-jointes.

3. Consignes générales de sécurité



Dans l'intérêt de votre propre sécurité et afin de protéger votre outil électrique, respecter les passages de texte marqués de ce symbole !



AVERTISSEMENT – Lire la notice d'utilisation afin d'éviter tout risque de blessure.



AVERTISSEMENT – Lire tous les avertissements de sécurité, les instructions, les illustrations et les caractéristiques techniques relatifs à cet outil électrique. *Ne pas suivre les instructions énumérées ci-dessous peut provoquer une électrocution, un incendie et/ou de sérieuses blessures.*

Conservé toutes les consignes de sécurité et instructions pour une utilisation ultérieure.

Remettre votre outil électrique uniquement accompagné de ces documents.

4. Consignes de sécurité particulières



Porter des lunettes de protection.

Il est conseillé de porter un équipement de protection individuelle comme des vêtements de protection, un casque de protection, des chaussures antidérapantes et une protection contre les chutes.

Porter des gants de protection.

Porter une protection auditive. Le bruit est susceptible de provoquer une perte de capacité auditive.

Attention : cet appareil ne convient pas à une utilisation dans une zone ATEX.

Les consignes de sécurité suivantes doivent être respectées pour éviter tout risque d'électrocution, de blessure et d'incendie.

- Ne surchargez pas la riveteuse ; travaillez dans la plage de puissance indiquée.
- Ne jamais utiliser la riveteuse dans un environnement humide / mouillé ou à proximité de liquides et de gaz inflammables. Risque d'explosion !
- Veillez à ce que la batterie soit fermement fixée à la poignée.
- La batterie doit toujours être retirée lorsque la riveteuse n'est pas utilisée et lors des travaux de maintenance.
- La riveteuse ne peut pas être utilisée comme outil de frappe.
- La batterie peut uniquement être rechargée lorsque la température ambiante est comprise entre 0 °C et + 55 °C.
- La riveteuse doit être conservée à l'abri du gel et au sec, dans un espace fermé et hors de portée des enfants.
- Les fentes d'aération du moteur ne doivent pas être obturées ; ne pas insérer des objets dans les fentes.
- Protégez la riveteuse contre les chutes lorsque vous la posez.
- Uniquement utiliser des pièces de rechange originales pour les réparations.
- Les réparations peuvent uniquement être effectuées par des professionnels ! En cas de doute, la riveteuse doit être renvoyée au fabricant.



ATTENTION Ne pas regarder dans la lumière.

Retirez la batterie de l'appareil avant toute opération de réglage, de changement d'accessoire, de maintenance ou de nettoyage.



Protéger les batteries de l'humidité !



Ne pas exposer les batteries au feu !

N'utilisez pas de batteries défectueuses ou déformées !

N'ouvrez pas les batteries !

Ne touchez ni court-circuitez jamais entre eux les contacts d'une batterie.



Une batterie Li-Ion défectueuse peut occasionner une fuite de liquide légèrement acide et inflammable !



En cas de fuite d'acide de batterie et de contact avec la peau, rincez immédiatement et abondamment à l'eau. En cas de

projection dans les yeux, lavez-les à l'eau propre et consultez immédiatement un médecin !

Retirer la batterie de l'appareil si l'appareil est défectueux.

Transport de batteries Li-Ion :

L'expédition de batteries Li-Ion est soumise à la législation sur les produits dangereux (UN 3480 et UN 3481). Lors de l'envoi de batteries Li-Ion, clarifiez les prescriptions actuellement valables. Le cas échéant, veuillez vous renseigner auprès de votre transporteur. Un emballage certifié est disponible chez Metabo.

Envoyez uniquement des batteries dont le boîtier est intact et qui ne présentent pas de fuite. Pour l'envoi, sortez la batterie de l'outil. Protégez les contacts de tout court-circuit (par exemple les isoler à l'aide de ruban adhésif).

5. Vue d'ensemble

Voir page 2.

- 1 Tige filetée
- 2 Embout
- 3 Contrécrou
- 4 Éclairage
- 5 Suspension
- 6 Vis de blocage
- 7 Bouton S
- 8 Écran
- 9 Interrupteur
- 10 Touche de déverrouillage de la batterie
- 11 Batterie *
- 12 Indicateur de capacité et de signalisation *
- 13 Touche de l'indicateur de capacité*
- 14 Cache
- 15 Douille d'arrêt
- 16 Six pans creux

*en fonction de l'équipement

6. Mise en service

 Avant la mise en service de la riveteuse, choisir la tige filetée (1) et l'embout (2) adaptés au rivet.

6.1 Changement de la tige filetée (fig. 3)

- Retirer la batterie (11) de l'appareil
- Desserrer le contrécrou (3) avec une clé double (taille 24/27)
- Dévisser l'embout (2)
- Repousser la douille d'arrêt (15) vers l'arrière jusqu'à la butée
- Dévisser la tige filetée (1)
- Faire correspondre la tige filetée (1) adaptée avec la surface hexagonale dans la douille d'arrêt (15)
- Visser un embout (2) avec contrécrou (3) adapté au filetage

6.2 Réglage de la longueur de la tige filetée « X » (fig. 4)

- Desserrer le contrécrou (3).

- En tournant l'embout (2), régler la longueur de la tige filetée « X » pour l'adapter à la longueur du rivet.
- Pour les rivets aveugles, utiliser toute la profondeur du filetage.
- Serrer légèrement l'embout (2) avec contrécrou (3) à l'aide d'une clé double (taille 24/27) pour l'empêcher de tourner.

6.3 Réglage de la force de rivetage

La force de rivetage de la riveteuse est réglée en fonction de la taille du rivet aveugle (par ex. M5). Cela permet d'assurer que tous les rivets aveugles avec une certaine taille de filetage (par ex. M5) soient toujours correctement placés dans le matériau, quelle que soit son épaisseur et quelle que soit la longueur des rivets (par ex. M5x11,5 et M5x13,5).

Pour régler la force de rivetage, procéder comme suit :

1. La force de rivetage peut être définie à l'aide de la carte d'information sur la force de rivetage **fig. 6**.

Pour cela, il suffit de choisir la valeur adaptée sur la carte d'information sur la force de rivetage en fonction de la taille du rivet et du matériau dont il est composé.

2. Ensuite, la valeur définie à l'aide de la carte d'information sur la force de rivetage est réglée sur l'écran (8) de la riveteuse en appuyant sur le bouton « plus » ou le bouton « moins ». Appuyer sur le bouton « plus » permet d'augmenter la valeur. Appuyer sur le bouton « moins » permet de diminuer la valeur. Lorsqu'un bouton est enfoncé durant plus d'une seconde, la valeur change par incrément de 10.

3.

 Étant donné que le comportement de rivetage de différents types de rivets peut fortement varier en fonction des marques, réaliser un rivetage d'essai après le réglage de la force de rivetage.

- Vissage des rivets aveugles (voir point 6.1). Insérer le rivet aveugle dans le matériau à riveter à l'aide de la riveteuse. En cas d'épaisseurs de matériau différentes, choisir la plus grosse épaisseur.
- Démarrer le rivetage en appuyant sur l'interrupteur (9) jusqu'au dévissage. Contrôler ensuite le rivet placé. Si le rivet n'est pas suffisamment déformé, la valeur sur l'écran doit être progressivement augmentée. Répéter ensuite le rivetage avec un nouveau rivet et reconstruire. Le rivet aveugle doit former une tête de fermeture marquante. Si le rivet est trop fortement déformé (par exemple vissage difficile, filetage du rivet déformé), la valeur doit être progressivement réduite. Répéter ensuite le rivetage avec un nouveau rivet et reconstruire.

En augmentant la valeur sur l'écran (8), cela augmente la force de rivetage de la riveteuse ; en réduisant la valeur, cela réduit la force de rivetage !

6.4 Enregistrement et récupération de la force de rivetage

La riveteuse est capable d'enregistrer la valeur réglée dans un programme intégré et de la récupérer si nécessaire.

Pour enregistrer la force de rivetage, procéder comme suit :

- Définir la valeur à programmer et la régler (voir point 6.3).
- Lorsque le bouton S (7) est maintenu enfoncé plus d'une seconde (> 1 sec.), l'appareil bascule vers la programmation (valeur de départ P0) pour enregistrer la valeur réglée.
- Actionner le bouton « plus » ou le bouton « moins », permet de choisir parmi les emplacements P0 à P9 de la mémoire.
- Lorsque le bouton S (7) est actionné une nouvelle fois (> 1 sec.), la valeur est enregistrée et la valeur réapparaît sur l'écran.

Pour récupérer les forces de rivetage enregistrées, procéder comme suit :

- Lorsque les boutons « plus » et « moins » sont maintenus enfoncés plus de deux secondes (> 2 sec.), l'appareil bascule vers la mémoire pour récupérer une valeur enregistrée.
 - Actionner le bouton « plus » ou le bouton « moins », permet de choisir une valeur préalablement enregistrée parmi les emplacements P0 à P9 de la mémoire.
 - Lorsque le bouton S (7) est actionné une nouvelle fois (> 1 sec.), le programme choisi est récupéré et la valeur correspondante apparaît sur l'écran.
- Le processus d'enregistrement et de récupération peut être interrompu à tout moment en appuyant simultanément sur le bouton « plus » et le bouton « moins » (> 2 sec.).

 La suspension (5) ne peut pas être utilisée comme protection contre les chutes.

6.5 Batterie

Charger la batterie (11) avant l'utilisation.

Rechargez la batterie (11) en cas de baisse de puissance.

Vous trouverez les consignes pour recharger la batterie dans le mode d'emploi du chargeur Metabo.

Les batteries **Li-Ion** « **Li-Power**, **LIHD** » sont dotées d'un indicateur de capacité et de signalisation (12) :

- Appuyer sur la touche (13) pour afficher l'état de charge par le biais des voyants LED (12).
- Si un voyant LED (12) clignote, la batterie (11) est presque déchargée et doit être rechargée.

6.6 Retrait et mise en place de la batterie

Retrait :

Appuyer sur le bouton pour déverrouiller la batterie (10) et l'enlever en tirant (11).

Installation :

Faire glisser la batterie (11) jusqu'à enclenchement.

7. Utilisation

7.1 Vissage du rivet aveugle

- Placer le rivet aveugle sur la tige filetée (1) sans l'incliner.
- Il est conseillé de visser le rivet aveugle à la main en effectuant ½ tour pour faciliter l'insertion de la tige filetée (1).
- Appuyer une fois sur l'interrupteur (9) pour activer le processus de vissage.
- Maintenir l'interrupteur (9) enfoncé jusqu'à ce que le processus de vissage se termine automatiquement. Durant tout le processus de vissage, maintenir le rivet aveugle afin d'éviter qu'il ne tourne. Après le vissage, le rivet aveugle doit être correctement posé contre l'embout (2). Dans le cas contraire, le réglage de la longueur de filetage doit être corrigé (voir point 6.2).

 **Si l'interrupteur (9) est relâché trop tôt, le rivet se dévisse!**

7.2 Dévissage manuel du rivet aveugle

- Si le rivet est mal positionné lors du vissage ou sur le filetage du rivet aveugle est défectueux, le rivet aveugle n'adhère pas correctement à l'embout à la fin du vissage. Dans ce cas, le rivet aveugle peut être dévissé et remplacé en appuyant très brièvement sur l'interrupteur (9). Il est déconseillé de réutiliser un rivet aveugle défectueux.
- Si la force de rivetage choisie est nettement trop importante pour une taille de rivet (mauvais réglage !), cela peut entraîner une déformation importante du rivet aveugle et du filetage ce qui entraîne des forces de dévissage extrêmement élevées. Cela peut empêcher la tige filetée de la riveteuse de se dévisser et entraîner l'arrêt de l'appareil pour cause de surcharge. La surcharge est indiquée par le message d'erreur « E3 » qui apparaît sur l'écran et par un clignotement rapide de l'anneau lumineux. Dans ce cas, la batterie doit être retirée. Ensuite, la tige filetée (1) doit être dévissée manuellement. Pour cela, insérer le tournevis à six pans taille 4 fourni dans l'orifice à six pans creux (16) à l'extrémité arrière de l'appareil et desserrer prudemment la tige filetée (1) en tournant la clé vers la gauche (voir fig. 5).
- Après avoir dévissé le rivet déformé, la batterie doit être réinstallée. Lorsque l'interrupteur (9) est enfoncé et relâché, l'appareil se replace en position de fin de course antérieure après une course de référence lente.
- La dernière valeur réglée pour la force de traction réapparaît sur l'écran.
- Attention : définir ensuite une force de rivetage correcte (voir point 6.3).

7.3 Rivetage d'un rivet aveugle

- Introduire le rivet correctement vissé dans le trou de la pièce à usiner jusqu'à la butée à l'aide de la riveteuse.
- Démarrer le rivetage en appuyant sur l'interrupteur (9).

 Maintenir l'interrupteur (9) enfoncé jusqu'à la fin du rivetage et jusqu'à ce que le processus

de dévissage démarre automatiquement. Ensuite, l'interrupteur (9) peut être relâché.

Rivetage incorrect avec message d'erreur E1 :

Si le processus de rivetage est interrompu avant que la force de rivetage réglée ne soit atteinte parce que l'interrupteur a été relâché, le processus de rivetage s'arrête et l'appareil retourne automatiquement en position de fin de course antérieure ce qui entraîne le dévissage de la tige filetée pour libérer le rivet mal riveté. Le message d'erreur « E1 » apparaît sur l'écran. L'erreur est signalée visuellement et acoustiquement par le clignotement rapide de l'anneau lumineux (4) et par des bips rapides. L'appareil peut uniquement être réutilisé lorsque l'erreur et le message correspondant ont été supprimés à l'aide du bouton S (7) (> 1 sec.).

- **rS** (reSet) s'affiche alors sur l'écran. Dans ce mode, le rivet mal placé peut être à nouveau riveté à vitesse réduite jusqu'à ce qu'il soit correctement placé. Pour cela, revisser le rivet (voir 7.1) et appuyer à nouveau sur l'interrupteur (9) et le maintenir enfoncé jusqu'à ce que le processus de dévissage démarre automatiquement. Après le processus de rivetage rS, la dernière valeur réglée pour la force de rivetage réapparaît sur l'écran (8).

Correction du rivetage d'un ou plusieurs rivets aveugles :

Si un ou plusieurs rivets ont été rivetés avec une force trop faible, ils peuvent être à nouveau rivetés en mode rr (rWork).

- Pour cela, il faut d'abord définir la bonne valeur pour la force de rivetage et la corriger sur l'écran (voir point 6.3).
- Ensuite, maintenir le bouton S (7) enfoncé et passer les emplacements de la mémoire (P1-9) jusqu'à ce que rr s'affiche sur l'écran 7.
- Ensuite, tous les rivets mal placés peuvent être à nouveau rivetés avec la force de rivetage corrigée en revisant les rivets correspondants et en lançant à nouveau un processus de rivetage en appuyant sur l'interrupteur (9) jusqu'au début du processus automatique de dévissage.
- Lorsque tous les rivets ont été à nouveau rivetés, appuyer une nouvelle fois sur le bouton S permet de repasser en mode normal.

7.4 Éclairage

La riveteuse est équipée de 3 LED pour l'éclairage de la zone de travail qui peuvent être allumées en tournant l'anneau noir derrière les LED. Il existe 3 positions qui sont marquées par la flèche et le symbole d'« ampoule » sur le boîtier (**voir p. 2 fig. 3**) :

Éclairage permanent/fonction lampe de poche I :

L'éclairage s'allume après un processus de rivetage et éclaire durant env. 10 minutes. Ensuite, les LED s'éteignent automatiquement.

Position 0 :

Éclairage éteint.

Éclairage de travail A (fig. 3) :

L'éclairage s'allume au démarrage du processus de rivetage. Les LED restent allumées env. 10 secondes et s'éteignent ensuite automatiquement.

8. Maintenance, nettoyage

Retirer la batterie de l'appareil avant chaque entretien ou nettoyage !

La maintenance de la riveteuse se limite au remplacement des tiges filetées et des embouts usés (remplacement des tiges filetées, voir point 6.1).

Une maintenance régulière allonge la durée de vie de votre appareil et doit être effectuée au minimum tous les 2 ans par un atelier autorisé ou par le service après-vente Metabo. En cas d'utilisation intensive des appareils, la maintenance doit être effectuée plus tôt.

9. Accessoires

Utilisez uniquement des batteries et des accessoires originaux Metabo ou CAS (Cordless Alliance System).

Utiliser exclusivement des accessoires, qui sont conformes aux exigences et aux données caractéristiques indiquées dans la présente notice d'utilisation. Monter correctement les accessoires.

Chargeur : ASC 30-36, etc.

Batteries de différentes capacités. Acheter uniquement des batteries dont la tension correspond à celle de l'outil.

Réf. : 6.25367 4,0 Ah (LiHD)
Réf. : 6.25596 2,0 Ah (Li-Ion)
etc.

10. Réparations

Les travaux de réparation sur les outils électriques peuvent uniquement être effectués par un électricien !

Pour toute réparation sur un outil Metabo, contactez le représentant Metabo. Voir les adresses sur www.metabo.com.

Les listes des pièces détachées peuvent être téléchargées sur www.metabo.com.

11. Protection de l'environnement

Suivez les réglementations nationales concernant l'élimination écologique et le recyclage des machines, des emballages et des accessoires.

 Uniquement pour les pays de l'UE : ne pas jeter les appareils électriques dans les ordures ménagères ! Conformément à la directive européenne 2012/96/UE relative aux déchets d'équipements électriques et électroniques (DEEE) et à sa transposition dans le droit national, les appareils électriques usagers doivent être séparés des autres déchets et remis à un point de collecte pour le recyclage.

Avant d'éliminer l'outil électrique, déchargez sa batterie. Protéger les contacts de tout court-circuit (par exemple les isoler à l'aide de ruban adhésif).

12. Caractéristiques techniques

Commentaires sur les indications de la page 3.
Sous réserve de modifications résultant de progrès techniques.

U	=	tension de la batterie
m	=	poids (avec la plus petite batterie)
H	=	course totale
F	=	force de rivetage
D _{steel}	=	Diamètre de rivet pour les rivets en acier
D _{ssteel}	=	Diamètre de rivet pour les rivets en acier inoxydable
D _{alu}	=	Diamètre de rivet pour les rivets en aluminium

Valeurs de mesure calculées selon EN 62841.

Température ambiante admissible pour le fonctionnement : -20 °C à 50 °C (performances limitées à des températures inférieures à 0 °C).

Température ambiante admissible pour le stockage : 0 °C à 30 °C

== Courant continu

Les caractéristiques techniques indiquées sont soumises à tolérance (selon les normes en vigueur correspondantes).

Commentaires sur les indications de la page 2.

 Aluminium

 Acier

 Acier inoxydable



Valeurs d'émission

Ces valeurs permettent l'estimation des émissions de l'outil électrique et la comparaison entre différents outils électriques. Selon les conditions d'utilisation, l'état de l'outil électrique ou les accessoires utilisés, la sollicitation réelle peut plus ou moins varier. Pour l'estimation, tenir compte des pauses de travail et des phases de sollicitation moindres. Définir des mesures de protection pour l'utilisateur sur la base des valeurs estimatives adaptées en conséquence, par exemple mesures organisationnelles.

Valeur totale de vibration (somme vectorielle de trois directions) calculée selon EN 62841 :

a_h = valeur d'émission des vibrations

K_h = incertitude

Niveaux sonores types A évalués :

L_{pA} = niveau de pression acoustique

K_{pA} = incertitude

Pendant le fonctionnement, il se peut que le niveau sonore dépasse les 80 db(A).

 Porter des protège-oreilles !

Oorspronkelijke gebruiksaanwijzing

1. Conformiteitsverklaring

Wij verklaren op eigen en uitsluitende verantwoording dat: dit klinknagelpistool, geïdentificeerd door middel van type en serienummer *1), voldoet aan alle relevante bepalingen van de richtlijnen *2) en normen *3). Technische documentatie bij *4) - zie pagina 3.

2. Doelmatig gebruik

Het klinknagelpistool mag alleen, zoals in deze gebruiksaanwijzing beschreven, worden gebruikt voor het plaatsen van blindklinkmoeren en klinknagels

De machine mag uitsluitend in ruimtes worden gebruikt, waarin de luchttemperatuur tussen 0-55 °C en de relatieve luchtvochtigheid bij 20-80/100% relatieve luchtvochtigheid ligt. Er dient op te worden gelet dat de verlichting van de klant in de hal voldoende helder is.

Alleen de gebruiker is aansprakelijk voor schade door oneigenlijk gebruik.

De algemeen erkende ongevallenpreventievoorschriften en de bijgevoegde veiligheidsinstructies moeten in acht worden genomen.

3. Algemene veiligheidsvoorschriften



Let voor uw veiligheid en die van het elektrisch gereedschap op de passages die zijn voorzien van dit symbool!



WAARSCHUWING – Lees de gebruiksaanwijzing om het risico op letsel te verminderen.



WAARSCHUWING – Lees alle veiligheidsinstructies, aanwijzingen, afbeeldingen en technische specificaties die samen met dit elektrische gereedschap worden geleverd. *Als de hieronder vermelde aanwijzingen niet worden opgevolgd, kan dit een elektrische schok, brand en/of ernstig letsel tot gevolg hebben.*

Bewaar alle veiligheidsinstructies en aanwijzingen met het oog op toekomstig gebruik.

Geef uw elektrisch gereedschap alleen met deze documenten aan anderen door.

4. Speciale veiligheidsinstructies



Draag een veiligheidsbril.

Wij raden een persoonlijke beschermende uitrusting zoals veiligheidskleding, veiligheidshelm, slipvaste schoenen en een bescherming tegen vallen aan.

Draag veiligheidshandschoenen.

Draag gehoorbescherming. Lawaai kan leiden tot gehoorverlies.

Let op: het apparaat is niet geschikt voor het gebruik in een ATEX-zone.

Ter bescherming tegen een elektrische schok, letsel- en brandgevaar moeten de volgende veiligheidsbepalingen in acht worden genomen:

- Overbelast het klinknagelapparaat niet; werk binnen het vermelde vermogensgebied.
- Het klinknagelapparaat nooit in een vochtige/natte omgeving of in de buurt van brandbare vloeistoffen en gassen gebruiken. Explosiegevaar!
- Let altijd op dat de accu stevig in de greep zit.
- Als u het klinknagelapparaat niet gebruikt of tijdens onderhoudswerkzaamheden, moet u altijd de accu verwijderen.
- Het klinknagelapparaat mag niet als slaggereedschap worden gebruikt.
- Het laden van de accu mag alleen geschieden binnen een temperatuurbereik van 0°C en +55°C.
- Het klinknagelapparaat mag alleen in een vorstveilige en droge, gesloten ruimte en buiten het bereik van kinderen worden bewaard.
- De ventilatiegaten voor de motor mogen niet worden afgesloten; geen voorwerpen erin steken.
- Bij het neerleggen dient het klinknagelapparaat te worden beveiligd tegen vallen.
- Bij reparaties mogen alleen originele reserveonderdelen worden gebruikt.
- Reparaties mogen uitsluitend door een erkende vakman worden uitgevoerd. In geval van twijfel moet het klinknagelapparaat naar de fabrikant worden opgestuurd.



LET OP Niet in de brandende lamp staren.

Haal het accupack uit het apparaat voordat instel-, ombouw-, onderhouds- of reinigingswerkzaamheden uitgevoerd worden.



Accupacks tegen vocht beschermen!



Accupacks niet aan vuur blootstellen!

Geen defecte of vervormde accu-packs gebruiken!
Accupacks niet openen!
Contacten van de accu-packs niet aanraken of kortsluiten!



Uit defecte Li-ion-accu-packs kan een licht zure, brandbare vloeistof lekken!



Wanneer accuvloeistof eruit lekt en met de huid in aanraking komt, onmiddellijk onder stromend water afspoelen. Wanneer er accuvloeistof in uw ogen terecht komt, was deze dan uit met schoon water en zoek onmiddellijk een arts op voor behandeling!

Bij een defect apparaat dient u het accupack uit het apparaat te halen.

Transport van Li-ion-accupacks:

Op de verzending van Li-ion accu-packs is het voorschrift voor het transport van gevaarlijke stoffen (UN 3480 en UN 3481) van toepassing. Voor het versturen van Li-ion accu-packs moet u informatie winnen omtrent de actueel geldende voorschriften. Vraag eventueel ook informatie op bij uw transportbedrijf. Gecertificeerde verpakking is bij Metabo verkrijgbaar.

Verstuur accu-packs alleen als de behuizing onbeschadigd is en er geen vloeistof uit lekt. Voor het verzenden haalt u het accupack uit de machine. De contacten tegen kortsluiting beschermen (bijv. met tape isoleren).

5. Overzicht

Zie pagina 2.

- 1 Doorn
- 2 Mondstuk
- 3 Contraoer
- 4 Verlichting
- 5 Ophanger
- 6 Borgschroef
- 7 S-knop
- 8 Display
- 9 Schakelaar
- 10 Knop voor de ontgrendeling van het accupack
- 11 Accupack *
- 12 Capaciteits- en signaalidentificatie *
- 13 Knop voor de indicatie van de capaciteit*
- 14 Afdekking
- 15 Sluitbus
- 16 Binnenzeskant

* afhankelijk van de uitvoering

6. Ingebruikname

 Voor de ingebruikname van het klinknagelpistool moet de bij de klinknagelafmeting passende doorn (1) en het passende mondstuk (2) worden geselecteerd.

6.1 Vervangen van de doorn (afb. 3)

- Accupack (11) uit het apparaat halen
- De contraoer (3) met behulp van een dubbele moersleutel (SW 24/27) los draaien
- Mondstuk (2) afschroeven
- Sluitbus (15) tot aan de aanslag naar achteren drukken
- Doorn (1) eruit draaien
- Passende doorn (1) met het zeshoekige vlak in de sluitbus (15) in overeenstemming brengen
- Een bij de schroefdraadafmeting passend mondstuk (2) met contraoer (3) vastschroeven

6.2 Instellen van de doornlengte 'X' (afb. 4)

- Losdraaien van de contraoer (3).
- Door het draaien van het mondstuk (2) de doornlengte 'X' instellen op de moerlengte.
- Bij gesloten klinknagels moet de schroefdraad diepte volledig worden gebruikt.

- Mondstuk (2) met de contraoer (3) met behulp van de dubbele moersleutel (SW 24/27) lichtjes beveiligen tegen verdraaien.

6.3 Instellen van de plaatsingskracht

Het klinknagelpistool wordt op een voor de betreffende klinknagelgrootte (bijv. M5) geschikte plaatsingskracht ingesteld. Hierdoor wordt gewaarborgd dat alle klinknagels met een schroefdraadafmeting (bijv. M5) ook met verschillende moerlengtes (bijv. M5x11,5 en M5x13,5) altijd exact ook in verschillend dikke materialen kunnen worden geplaatst.

De instelling van de plaatsingskracht moet als volgt worden uitgevoerd:

1. De waarde voor de plaatsingskracht met behulp van de plaatsingskracht-informatiekaart **afb. 6** vaststellen.

Hiervoor wordt met de plaatsingskracht-informatiekaart aan de hand van de moergrootte en het materiaal van de moer de passende cijferwaarde geselecteerd.

2. Daarna wordt op het op het klinknagelpistool aanwezige display (8) de op de plaatsingskracht-informatiekaart vastgestelde waarde door het drukken van de plus-knop of min-knop ingevoerd. Door op de plus-knop te drukken, wordt de cijferwaarde verhoogd. Door op de min-knop te drukken, wordt de cijferwaarde verlaagd. Als een knop langer dan een seconde wordt ingedrukt, verandert de cijferwaarde in stappen van 10.

- 3.

 Omdat de plaatsing van uiteenlopende moertypes van verschillende leveranciers sterk kan variëren, moet na het instellen van de waarde voor de plaatsingskracht een klinknagel als test worden geplaatst.

- Het open boren van de te plaatsen klinknagel (zie punt 6.1). De klinknagel met het klinknagelapparaat in het te bewerken materiaal plaatsen. Hierbij naar mogelijkheid bij uiteenlopende dikke materiaal de dikste materiaalsterkte kiezen.
- Het starten van een plaatsing door op de schakelaar (9) te drukken totdat open boren. Vervolgens de geplaatste moer controleren. Als de moer niet voldoende wordt vervormd, moet de cijferwaarde op het display stapsgewijs voorzichtig worden verhoogd. Vervolgens de plaatsing herhalen met een nieuwe moer en opnieuw controleren. De klinknagel moet een duidelijke afsluitende kop vormen. Als de moer sterk wordt vervormd (bijv. als het open boren lastig gaat, de schroefdraad van de moer is vervormd), moet de cijferwaarde stapsgewijs worden gereduceerd. Vervolgens de plaatsing herhalen met een nieuwe moer en opnieuw controleren.

Door het verhogen van de cijferwaarde op het display (8) wordt de plaatsingskracht van het klinknagelpistool verhoogd; door het reduceren van de cijferwaarde wordt de plaatsingskracht vermindert!

6.4 Opslaan en laden van de plaatsingskracht

Het klinknagelpistool is in staat, de ingestelde krachtwaarde in het geïntegreerde programme geheugen op te slaan en indien nodig weer te laden.

Het opslaan van de cijferwaarde wordt als volgt uitgevoerd:

- De te programmeren cijferwaarde vaststellen en instellen (zie punt 6.3).
- Als de S-knop (7) langer dan een seconde (> 1 sec) wordt ingedrukt, komt u terecht in het programme geheugen (beginwaarde P0), om een ingestelde cijferwaarde op te slaan.
- Door het drukken van de plus- of min-knop kan een programme geheugenplaats tussen P0 en P9 worden geselecteerd.
- Na hernieuwd op de S-knop (7) (> 1 sec) te drukken, wordt de cijferwaarde opgeslagen en verschijnt de cijferwaarde weer op het display.

Het oproepen van reeds opgeslagen cijferwaarden gaat als volgt:

- Als de plus- en min-knop gelijktijdig langer dan 2 seconden (> 2 sec) worden ingedrukt, komt u terecht in het programme geheugen, om een cijferwaarde te laden.
- Door het drukken van de plus- of min-knop kan worden gekozen tussen P0 en P9 van een eerder ingestelde cijferwaarde.
- Na nogmaals drukken op de S-knop (7) (> 1 sec) wordt het geselecteerde programma geladen en verschijnt de overeenkomstige krachtwaarde.

De opslag- of laadprocedure kan echter door het gelijktijdig drukken van de plus- en min-knop (> 2 sec) worden afgebroken.

 De ophanger (5) mag niet worden gebruikt als een beveiliging tegen vallen.

6.5 Accupack

Het accupack (11) voor gebruik opladen.

Laad het accupack (11) bij vermogensverlies weer op.

U vindt instructies voor het laden van het accupack in de gebruiksaanwijzing van de Metabo-lader.

Li-Ion-accupacks "Li-Power, LiHD" hebben een capaciteits- en signaalindicatie (12):

- Druk op knop (13) waarna de laadtoestand wordt aangegeven door de led-lampen (12).
- Wanneer een led-lampje knippert (12), is het accupack (11) bijna leeg en moet het weer opgeladen worden.

6.6 Accupack verwijderen, plaatsen

Verwijderen:

Knop voor de accupack-ontgrendeling (10) indrukken en accupack (11) verwijderen.

Plaatsen:

Accupack (11) erop schuiven tot hij vast klikt.

7. Gebruik

7.1 Open boren van de klinknagel

- Klinknagel zonder vastklemmen tegen de doorn (1) plaatsen.
- Het wordt aanbevolen de klinknagel met de hand ca. ½ slag open te draaien, om het plaatsen van de doorn (1) te vereenvoudigen.
- Door op de schakelaar (9) te drukken, wordt het open boren gestart.
- De schakelaar (9) zo lang ingedrukt houden, totdat het open boren automatisch wordt beëindigd. Hierbij de klinknagel tijdens de gehele procedure van het open boren vasthouden zodat hij niet kan verdraaien. De klinknagel moet na de procedure van het open boren juist tegen het mondstuk (2) liggen. Anders de instelling van de doornlengte corrigeren (zie punt 6.2).

 **Als de schakelaar (9) te vroeg wordt losgelaten, wordt de moer weer open geboord!**

7.2 Handmatig open boren van de klinknagel

- Als de klinknagel tijdens het open boren schuin wordt geplaatst of als de schroefdraad van de klinknagel defect is, ligt de klinknagel na het open boren niet juist tegen het mondstuk. In dergelijke gevallen kan de klinknagel door een zeer kort aantikken van de schakelaar (9) weer worden open geboord en vervangen. Wij raden een verder gebruik van een beschadigde klinknagel niet aan.
- Als er voor een moergrootte een duidelijk te hoge plaatsingskracht wordt gekozen (verkeerde instelling!), kan een sterke deformatie van de klinknagel en de schroefdraad van de moer optreden, wat extreem hoge krachten bij het open boren tot gevolg heeft. Dit kan ertoe leiden dat de doorn van het klinknagelpistool niet kan worden open geboord en het apparaat als gevolg van overbelasting wordt uitgeschakeld. De overbelasting wordt optisch als storing 'E3' op het display en door het snel knipperen van de verlichtingsring weergegeven. In dergelijke gevallen moet het accupack worden verwijderd. Daarna moet de doorn (1) met de hand worden open geboord. Hiervoor de meegeleverde binnenzeskant schroevendraaier SW 4 in het binnenzeskant (16) aan het achterste uiteinde van het apparaat plaatsen en door de doorn (1) naar links te draaien voorzichtig losmaken (zie afb. 5).
- Na het verwijderen van de vervormde moer wordt het accupack weer erin geschoven. Na het drukken en loslaten van de schakelaar (9) loopt het apparaat met een langzamere referentiesnelheid terug naar de voorste epositie.
- De laatst ingestelde waarde voor de trekkracht verschijnt weer op het display.
- Let op: nu de juiste plaatsingskracht instellen (zie punt 6.3).

7.3 Plaatsen van een klinknagel

- De juiste open geboorde moer met het klinknagelpistool tot aan de aanslag in het boorgat van het werkstuk steken.
- De plaatsingsprocedure starten door op de schakelaar (9) te drukken.

 De schakelaar (9) gedrukt houden, totdat de plaatsingsprocedure is afgerond en het open boren automatisch wordt gestart. Vervolgens kan de schakelaar (9) worden losgelaten.

Foutieve plaatsingsprocedure met fout E1:

Als de plaatsingsprocedure voor het bereiken van de ingestelde plaatsingskracht door vroegtijdig loslaten van de schakelaar wordt onderbroken, stopt de plaatsingsprocedure en loopt het apparaat automatisch terug naar de voorste eindpositie, waarbij de doorn uit de niet correct geplaatste moer wordt open geboord. Er verschijnt een fout 'E1' op het display. De fout wordt door snel knippen van de verlichtingsring (4) en snelle piepgeluiden optisch en akoestisch weergegeven. Het apparaat kan pas weer in gebruik worden genomen, als de fout en de bijbehorende weergaven door op de S-knop (7) (> 1 sec) worden bevestigd.

- Op het display wordt nu **rS** (reSet) weergegeven. In deze modus kan de verkeerd geplaatste moer met gereduceerde snelheid opnieuw worden geplaatst, totdat de moer juist is geplaatst. Hiervoor is reeds geplaatste moer nog een keer open boren (zie 7.1) en de schakelaar (9) opnieuw zolang drukken, totdat het open boren automatisch wordt gestart. Na de eenmalige rS-plaatsingsprocedure verschijnt weer de laatst ingestelde waarde voor de plaatsingskracht op het display (8).

Nazetten van een of meerdere klinknagels:

Als een of meerdere moeren met een te lage krachtwaarde zijn geplaatst, kan men deze moeren in de rr-modus (reWork) opnieuw plaatsen.

- Hiertoe is het noodzakelijk, de juiste cijferwaarde voor de plaatsingskracht vast te stellen en op het display te corrigeren (zie punt 6.3).
- Vervolgens de S-knop (7) zo lang ingedrukt houden en de geheugenplaatsen (P1-9) overslaan, totdat de weergave rr op display 7 verschijnt.
- Daarna kunnen alle verkeerd geplaatste moeren met de gecorrigeerde waarde voor de plaatsingskracht opnieuw worden geplaatst, door de betreffende moeren nog een keer open te boren en opnieuw een plaatsingsprocedure te starten door op de schakelaar (9) te drukken tot het begin van het automatisch open boren.
- Als alle klinknagels opnieuw werden geplaatst, kan door opnieuw drukken van de S-knop naar de normale modus worden gewisseld.

7.4 Verlichting

Het klinknagelpistool is voorzien van een werkplaatsverlichting met 3 led's, die door het

draaien van de zwarte ring achter de led's kan worden ingeschakeld. Er zijn 3 posities, die door de in de behuizing ingewerkte pijl en het symbool 'lichtteken' worden weergegeven (**zie p. 2 afb. 3**):

Permanent licht/zaklampfunctie I:

Verlichting wordt na een klinknagelprocedure ingeschakeld en brandt ongeveer 10 minuten. Daarna gaan de led's automatisch uit.

Nulpositie 0:

Verlichting uitgeschakeld.

Werklicht A (afb. 3):

Verlichting wordt bij het starten van een klinknagelprocedure ingeschakeld. De led's branden ongeveer 10 seconden en gaan vervolgens automatisch uit.

8. Onderhoud, reiniging

Voor ieder onderhoud of reiniging dient u het accupack uit het apparaat te verwijderen!

Het onderhoud van het klinknagelpistool beperkt zich op het indien noodzakelijk vervangen van versleten doorns en mondstukken (vervangen van de doorn zie punt 6.1).

Een regelmatig onderhoud verlengt de gebruiksduur van uw apparaat en dien uiterlijk na 2 jaar door een geautoriseerde werkplaats of de Metabo-Service te worden uitgevoerd. Bij intensief gebruik van de apparaten wordt een vroegtijdig onderhoud aanbevolen.

9. Toebehoren

Gebruik uitsluitend originele Metabo of CAS (Cordless Alliance System) accupacks en toebehoor.

Gebruik alleen toebehoor dat voldoet aan de in deze gebruiksaanwijzing genoemde eisen en kenmerken. Toebehoren stevig aanbrengen.

Laders: ASC 30-36, etc

Accupacks met verschillende capaciteiten.

Koop alleen accupacks met een spanning die aansluit bij uw elektrisch gereedschap.

Bestelnr.: 6.25367 4,0 Ah (LiHD)

Bestelnr.: 6.25596 2,0 Ah (Li-Ion)
etc.

10. Reparatie

Reparaties aan elektrisch gereedschap mogen uitsluitend door een erkende elektricien worden uitgevoerd!

Neem voor elektrisch gereedschap van Metabo dat gerepareerd dient te worden contact op met uw Metabo-vertegenwoordiging. Zie voor adressen www.metabo.com.

Lijsten met reserveonderdelen kunt u via www.metabo.com downloaden.

11. Milieubescherming

Neem de nationale voorschriften in acht voor een milieuvriendelijke verwijdering en de recycling van afgedankte machines, verpakkingen en toebehoren.



Uitsluitend voor EU-landen: geef uw elektrisch gereedschap nooit met het huisvuil mee! Volgens de Europese richtlijn 2012/96/EG inzake gebruikte elektrische en elektronische apparaten en de vertaling hiervan in de nationale wetgeving dienen oud elektrisch gereedschap gescheiden te worden ingezameld en op milieuvriendelijke wijze te worden afgevoerd.

Ontlaad eerst het accupack in het elektrisch gereedschap alvorens het af te voeren. De contacten tegen kortsluiting beschermen (bijv. met tape isoleren).

12. Technische gegevens

Toelichting op de gegevens van pagina 3. Wijzigingen in het kader van technische verbeteringen voorbehouden.

- U = spanning van het accupack
- m = gewicht (met kleinste accupack)
- H = totale slag
- F = bevestigingskracht
- D_{steel} = klinknageldiameter bij klinknagels van staal
- D_{ssteel} = klinknageldiameter bij klinknagels van edelstaal
- D_{alu} = klinknageldiameter bij klinknagels van aluminium

Meetgegevens vastgesteld volgens de norm EN 62841.

Toegestane omgevingstemperatuur tijdens het gebruik: -20°C tot 50°C (beperkt vermogen bij temperaturen beneden 0°C). Toegestane omgevingstemperatuur tijdens de opslag: 0°C tot 30°C

== Gelijkstroom

De vermelde technische gegevens zijn tolerantiewaarden (overeenkomstig de betreffende geldige norm).

Toelichting op de gegevens van pagina 2.



Aluminium



Staal



Edelstaal



Emissiewaarden

Deze waarden maken een beoordeling van de emissie van het elektrisch gereedschap en een vergelijking van de verschillende elektrische gereedschappen mogelijk. Afhankelijk van het gebruik, de toestand van het elektrisch gereedschap of het inzetgereedschap kan de daadwerkelijke belasting hoger of lager uitvallen. Neem voor de beoordeling pauzes en fasen met een lagere belasting in aanmerking. Bepaal op

basis van de overeenkomstig aangepaste geschatte waarden maatregelen ter bescherming van de gebruiker, bijv. organisatorische maatregelen.

Totale trillingswaarde (vectorsom van drie richtingen) vastgesteld conform EN 62841:

a_h = trillingsemisiewaarde

K_h = onzekerheid

Typisch A-gekwalificeerd geluidsniveau:

L_{pA} = geluidsdrukniveau

K_{pA} = onzekerheid

Tijdens het werken kan het geluidsniveau 80 dB(A) overschrijden.



Draag gehoorbescherming!

Istruzioni originali

1. Dichiarazione di conformità

Dichiariamo sotto la nostra completa responsabilità che la presente pistola per dadi a rivettare, identificata dal modello e dal numero di serie *1), è conforme a tutte le disposizioni pertinenti delle direttive *2) e delle norme *3). Documentazione tecnica presso *4) – vedere a pagina 3.

2. Utilizzo conforme

La pistola per dadi a rivettare deve essere utilizzata soltanto per l'assettamento di dadi e viti a rivetto cieco, come descritto nelle presenti istruzioni per l'uso.

Questo dispositivo deve essere utilizzato esclusivamente in ambienti con una temperatura dell'aria compresa tra 0 e 55 °C e un'umidità relativa dell'aria del 20-80/100 %. Assicurarsi che l'illuminazione interna del capannone sia sufficiente.

Per eventuali danni derivanti da un uso improprio del dispositivo è responsabile esclusivamente l'utilizzatore.

È obbligatorio rispettare le prescrizioni generali per la prevenzione degli infortuni nonché le avvertenze di sicurezza allegate.

3. Avvertenze generali di sicurezza



Per proteggere la propria persona e per una migliore cura dell'elettrotensile, attenersi alle parti di testo contrassegnate con questo simbolo!



AVVERTENZA – Leggere le istruzioni per l'uso al fine di ridurre il rischio di lesioni.



AVVERTENZA - Leggere tutte le avvertenze di pericolo, le istruzioni operative, le figure e le specifiche accluse al presente elettrotensile. Il mancato rispetto di tutte le istruzioni sottoelencate potrà comportare il pericolo di scosse elettriche, incendi e/o gravi lesioni.

Conservare tutte le avvertenze di sicurezza e le istruzioni per un uso futuro.

L'elettrotensile va ceduto esclusivamente insieme al presente documento.

4. Avvertenze specifiche di sicurezza



Indossare occhiali protettivi.

Si raccomanda di utilizzare i dispositivi di protezione individuale, quali indumenti protettivi, casco di protezione, scarpe antiscivolo, protezione contro le cadute.

Indossare i guanti di protezione.

Indossare le protezioni acustiche. Il rumore può provocare la perdita dell'udito.

Attenzione! Il dispositivo non è adatto per essere usato in zone ATEX.

Per proteggersi da scosse elettriche, pericoli di lesioni e di incendio, osservare le seguenti disposizioni di sicurezza:

- Non sovraccaricare la rivettatrice; lavorare entro la gamma di potenza indicata.
- Non utilizzare mai la rivettatrice in ambienti umidi / bagnati o in prossimità di liquidi e gas infiammabili. Pericolo di esplosione!
- Accertarsi che la batteria sia saldamente fissata all'impugnatura.
- In caso di inutilizzo o manutenzione alla rivettatrice, rimuovere sempre la batteria.
- La rivettatrice non deve essere utilizzata come strumento a percussione.
- La batteria deve essere ricaricata soltanto entro il campo di temperatura compreso tra 0°C e +55°C.
- La rivettatrice deve essere riposta al riparo dal gelo, in un locale asciutto, chiuso e fuori dalla portata dei bambini.
- Le feritoie di ventilazione del motore non si devono chiudere e non inserirvi alcun oggetto.
- La rivettatrice va appoggiata impedendo che possa cadere.
- Per le riparazioni utilizzare solo parti di ricambio originali.
- Le riparazioni devono essere eseguite esclusivamente da un tecnico esperto. In caso di dubbi, inviare la rivettatrice al produttore.



ATTENZIONE: non fissare la luce accesa!

Prima di eseguire qualsiasi lavoro di regolazione, modifica, manutenzione o pulizia, estrarre la batteria dall'utensile.



Proteggere le batterie dall'umidità!



Non esporre le batterie al fuoco!



Non utilizzare batterie difettose o deformate!
Non aprire le batterie!
Non toccare o mettere in cortocircuito i contatti delle batterie!



Dalle batterie agli ioni di litio difettose può fuoriuscire un liquido leggermente acido e infiammabile!



Se si verifica una perdita di liquido della batteria e questo entra in contatto con la pelle, risciacquare subito con abbondante acqua. Se il liquido delle batterie entra in contatto con gli occhi, risciacquare con acqua pulita e affidarsi immediatamente alle cure di un medico!

In caso di guasto all'utensile, rimuovere la batteria.

Trasporto delle batterie agli ioni di litio:

La spedizione delle batterie agli ioni di litio è soggetta alle norme sulle merci pericolose (UN

3480 e UN 3481). Per la spedizione di batterie agli ioni di litio, informarsi sulle norme attualmente in vigore. Chiedere eventualmente informazioni alla ditta di trasporti incaricata. L'imballaggio certificato è disponibile presso Metabo.

Inviare le batterie solo se l'alloggiamento è intatto e non presenta perdite. Rimuovere la batteria dal dispositivo per la spedizione. Proteggere i contatti dai cortocircuiti (ad esempio isolandoli con del nastro adesivo).

5. Panoramica generale

Vedere a pagina 2.

- 1 Spina filettata
- 2 Boccaglio
- 3 Controdado
- 4 Illuminazione
- 5 Gancio
- 6 Vite di sicurezza
- 7 Tasto S
- 8 Display
- 9 Interruttore
- 10 Tasto di sbloccaggio della batteria
- 11 Batteria *
- 12 Indicatore di capacità e del livello di carica *
- 13 Tasto dell'indicatore di capacità*
- 14 Copertura
- 15 Bussola di arresto
- 16 Esagono incassato

* in base alla dotazione

6. Messa in funzione



Prima della messa in funzione della pistola per dadi a rivettare si devono scegliere la spina filettata (1) adatta alla misura del dado e il boccaglio (2) adatto.

6.1 Sostituzione della spina filettata (fig. 3)

- Rimuovere la batteria (11) dal dispositivo
- Allentare il controdado (3) tramite la chiave fissa doppia (24/27)
- Svitare il boccaglio (2)
- Spingere la bussola di arresto (15) all'indietro fino alla battuta
- Svitare la spina filettata (1)
- Far coincidere la spina filettata (1) adatta con la superficie esagonale della bussola di arresto (15)
- Avvitare un boccaglio (2) adatto alla misura della filettatura insieme al controdado (3)

6.2 Regolazione della lunghezza della spina filettata "X" (fig. 4)

- Allentare il controdado (3).
- Ruotando il boccaglio (2), regolare la lunghezza della spina filettata "X" alla lunghezza del dado.
- Con dadi a rivetto cieco chiusi, sfruttare tutta la profondità della filettatura.
- Assicurare leggermente il boccaglio (2) con il controdado (3) tramite la chiave fissa doppia (24/27) affinché non possa ruotare.

6.3 Regolazione della forza di assestamento

La pistola per dadi a rivettare viene regolata a una forza di assestamento adatta alla misura del dado a rivetto cieco (ad es. M5). In questo modo si assicura che tutti i dadi a rivetto cieco con un tipo di filettatura (ad es. M5), anche con lunghezze diverse (ad es. M5x11,5 e M5x13,5), possano essere assestati con precisione anche in materiali di diverso spessore.

Regolare la forza di assestamento nel seguente modo:

1. Ricavare il valore della forza di assestamento con l'ausilio della scheda informativa della forza di assestamento (fig. 6).

A tale scopo, su questa scheda informativa si sceglie il valore numerico adatto in base alla misura e al materiale del dado.

2. Dopodiché, sul display (8) della rivettatrice viene trasmesso il valore ricavato dalla scheda informativa della forza di assestamento premendo sul tasto "più" o "meno". Premendo sul tasto "più", il valore numerico aumenta. Premendo sul tasto "meno", il valore numerico si riduce. Premendo uno dei tasti per più di un secondo, il valore numerico cambia a incrementi di 10.

3.



Dato che il comportamento nell'assestamento di vari tipi di dadi di diversi fornitori può variare di molto, dopo aver impostato il valore della forza di assestamento, effettuare una rivettatura di prova.

- Avvitamento del dado a rivetto cieco da assestare (vedi punto 6.1). Inserire il dado a rivetto cieco con la rivettatrice nel materiale da rivettare. Con materiali di diverso spessore, selezionare possibilmente lo spessore più grande.
- Avvio dell'assestamento premendo l'interruttore (9) fino allo svitamento. Infine, controllare il dado assestato. Se il dado non si deforma a sufficienza, sul display si deve aumentare il valore numerico gradualmente e con attenzione. Infine, ripetere l'assestamento con un nuovo dado e controllare di nuovo. Il dado a rivetto cieco deve formare una testa di chiusura pronunciata. Se il dado si deforma eccessivamente (ad es. svitamento difficoltoso, filettatura del dado deformata), si deve ridurre il valore numerico gradualmente. Infine, ripetere l'assestamento con un nuovo dado e controllare di nuovo.

Incrementando il valore numerico sul display (8), la forza di assestamento della pistola aumenta; viceversa, riducendo il valore numerico, la forza di assestamento si riduce!

6.4 Memorizzare e caricare la forza di assestamento

La pistola per dadi a rivettare è in grado di memorizzare nella memoria del programma integrata il valore della forza che è stato impostato e di caricarlo di nuovo all'occorrenza.

I valori numerici si memorizzano nel seguente modo:

- Ricavare e impostare il valore numerico da programmare (vedi punto 6.3).

- Se il tasto S (7) viene premuto per più di un secondo (> 1 sec), si accede alla memoria del programma (valore iniziale P0) per memorizzare un valore numerico impostato.
- Premendo sul tasto "più" o "meno" si può selezionare una posizione di memoria tra P0 e P9.
- Premendo di nuovo sul tasto S (7) (> 1 sec), il valore numerico viene memorizzato e appare di nuovo sul display.

I valori numerici già memorizzati si richiamano nel seguente modo:

- Se i tasti "più" e "meno" vengono premuti contemporaneamente per più di due secondi (> 2 sec), si accede alla memoria del programma per caricare un valore numerico.
- Premendo sul tasto "più" o "meno", tra P0 e P9 si può selezionare un valore numerico precedentemente memorizzato.
- Premendo di nuovo sul tasto S (7) (> 1 sec), viene caricato il programma selezionato e appare il relativo valore della forza.

La memorizzazione o il caricamento si può interrompere in qualsiasi momento premendo contemporaneamente i tasti "più" e "meno" (> 2 sec).

 L'elemento di sospensione (5) non deve essere impiegato come protezione anticaduta.

6.5 Batteria

Prima dell'utilizzo, ricaricare la batteria (11).

Ricaricare la batteria (11) in caso di efficienza ridotta.

Le istruzioni di ricarica della batteria sono contenute nelle istruzioni per l'uso del caricabatteria Metabo.

Le batterie agli ioni di litio "Li-Power, LiHD" sono dotate di un indicatore di capacità e di segnalazione (12):

- Premere il tasto (13) e il livello di carica viene visualizzato dalle spie LED (12).
- Se un LED lampeggia (12), significa che la batteria (11) è quasi scarica e dev'essere ricaricata.

6.6 Rimozione e inserimento della batteria

Rimozione:

Premere il tasto di sblocco (10) ed estrarre la batteria (11).

Inserimento:

Spingere la batteria (11) fino a farla scattare in posizione.

7. Utilizzo

7.1 Avvitamento del dado a rivetto cieco

- Applicare il dado a rivetto cieco sulla spina filettata (1) senza inclinarlo.
- Si consiglia di avvitare il dado a rivetto cieco manualmente per ca. ½ giro per facilitare l'infilaggio della spina filettata (1).
- Avviare l'avvitamento premendo sull'interruttore (9).

- Tenere l'interruttore (9) premuto fino a quando l'avvitamento non termina automaticamente. Durante tutto il processo di avvitamento, tenere il dado saldamente per evitarne la rotazione. In seguito all'avvitamento, il dado deve essere posizionato correttamente sul boccaglio (2). Altrimenti, correggere la lunghezza regolata della spina filettata (vedi punto 6.2).

 **Se si rilascia l'interruttore (9) troppo presto, il dado viene svitato di nuovo!**

7.2 Svitamento manuale del dado a rivetto cieco

- Se, ad esempio, il dado a rivetto cieco viene applicato in obliquo durante l'avvitamento oppure la filettatura del dado è difettosa, successivamente all'avvitamento il dado non sarà posizionato correttamente sul boccaglio. In casi del genere, il dado si può di nuovo svitare sfiorando brevemente l'interruttore (9) e quindi lo si può sostituire. Non è consigliabile continuare a utilizzare il dado se danneggiato.
- Se per una misura del dado si seleziona una forza di assestamento troppo alta (regolazione errata!), il dado e la relativa filettatura possono deformarsi notevolmente, provocando forze di svitamento estremamente elevate. Di conseguenza può essere impossibile svitare la spina filettata della pistola e il dispositivo può spegnersi per sovraccarico. Il sovraccarico viene visualizzato otticamente sul display con il messaggio di errore "E3" e tramite un rapido lampeggio dell'anello luminoso. In questi casi si deve rimuovere la batteria. Dopodiché si deve svitare la spina filettata (1) manualmente. A tale scopo, introdurre il giraviti esagonale da 4 nell'esagono incassato (16) all'estremità posteriore del dispositivo e allentare la spina filettata (1) delicatamente ruotando in senso antiorario (vedi fig. 5).
- Dopo aver svitato il dado deformato, inserire di nuovo la batteria. Dopo aver premuto e rilasciato l'interruttore (9), il dispositivo ritorna alla posizione di fine corsa anteriore con una corsa di referenziamento a bassa velocità.
- Quindi, sul display appare di nuovo il valore impostato per ultimo per la forza di trazione.
- Attenzione! Impostare ora la forza di assestamento corretta (vedi punto 6.3).

7.3 Assestamento di un dado a rivetto cieco

- Introdurre il dado correttamente avvitato tramite la pistola nel foro del pezzo di lavorazione fino alla battuta.
- Avviare il processo di assestamento premendo sull'interruttore (9).

 Tenere l'interruttore (9) premuto fino al termine dell'assestamento e all'avvio automatico dello svitamento. Dopodiché si può rilasciare l'interruttore (9).

Assestamento errato con messaggio di errore E1:

Se l'assestamento viene interrotto rilasciando l'interruttore anzitempo prima che venga raggiunta

la forza di assestamento impostata, il processo di assestamento si ferma, il dispositivo ritorna automaticamente alla posizione di fine corsa anteriore e la spina filettata viene svitata dal dado che non è correttamente assestato. Sul display viene visualizzato il messaggio di errore "E1". L'errore viene visualizzato otticamente mediante un rapido lampeggio dell'anello luminoso (4) e acusticamente con bip rapidi. Il dispositivo può essere rimesso in funzione soltanto dopo aver tacitato l'errore e le relative indicazioni premendo sul tasto S (7) (> 1 sec).

- Sul display viene ora visualizzato **rS** (reSet). In questa modalità, il dado applicato in modo errato può essere riassestato a velocità ridotta fino a quando non è correttamente assestato. A tale scopo, riavvitare il dado già assestato (vedi 7.1), premere l'interruttore (9) e tenerlo premuto fino a quando lo svitamento non si avvia automaticamente. In seguito all'assestamento avvenuto in modalità rS, sul display (8) appare di nuovo il valore impostato per ultimo per la forza di assestamento.

Riassestamento di uno o più dadi a rivetto cieco:

Se sono stati assestati uno o più dadi con un valore della forza troppo basso, questi dadi possono essere riassestati in modalità rr (reWork).

- A tale scopo è necessario prima ricavare il valore numerico corretto della forza di assestamento e correggerlo sul display (vedi punto 6.3).
- Infine, premere il tasto S (7), tenerlo premuto e saltare le posizioni di memoria (P1-9) fino a quando sul display 7 non appare "rr".
- Dopodiché si possono riassestare tutti i dadi applicati in modo errato con il valore corretto della forza di assestamento, avvitando di nuovo i relativi dadi, quindi avviando un nuovo processo di assestamento premendo sull'interruttore (9), fino all'inizio del processo di svitamento automatico.
- Una volta riassestati tutti i dadi a rivetto cieco, premendo nuovamente il tasto S si può passare alla modalità normale.

7.4 Illuminazione

Per illuminare la postazione di lavoro, la pistola per dadi a rivettare è dotata di 3 LED che si accendono ruotando l'anello nero posto dietro ai LED stessi. Sono disponibili 3 posizioni indicate dalle frecce sull'alloggiamento e dal simbolo "segnale luminoso" (vedi pag. 2 fig. 3):

Luce fissa / funzione torcia tascabile I:

La luce si accende dopo la rivettatura e rimane accesa per ca. 10 minuti. Dopodiché, i LED si spengono automaticamente.

Posizione zero 0:

Luce spenta.

Luce di lavoro A (fig. 3):

La luce si accende all'avvio della rivettatura. I LED rimangono accesi per ca. 10 secondi, dopodiché si spengono automaticamente.

8. Manutenzione, pulizia

Rimuovere la batteria prima di ogni manutenzione o pulizia dell'utensile!

La manutenzione della pistola per dadi a rivettare si limita alla sostituzione, ove necessaria, di spine filettate e boccagli usurati (per la sostituzione delle spine filettate vedi punto 6.1).

La regolare manutenzione del dispositivo ne aumenta la durata utile e deve essere effettuata almeno ogni 2 anni da un'officina autorizzata o dal centro di assistenza Metabo. In caso di utilizzo intenso dei dispositivi, si consiglia di anticipare la manutenzione.

9. Accessori

Utilizzare soltanto batterie e accessori originali Metabo o CAS (Cordless Alliance System).

Utilizzare esclusivamente accessori conformi ai requisiti e ai parametri riportati nelle presenti istruzioni per l'uso. Applicare gli accessori in modo sicuro.

Caricabatterie: ASC 30-36, ecc.

Batterie di diverse capacità. Acquistare solo batterie con la tensione adatta al proprio elettro utensile.

N. ordine: 6.25367 4,0 Ah (LiHD)

N. ordine: 6.25596 2,0 Ah (Li-Ion)

ecc.

10. Riparazione

Le eventuali riparazioni degli elettro utensili devono essere eseguite esclusivamente da elettricisti specializzati.

Nel caso di elettro utensili Metabo che necessitano di riparazioni, rivolgersi al proprio rappresentante di zona. Per gli indirizzi consultare il sito www.metabo.com.

Gli elenchi delle parti di ricambio possono essere scaricati dal sito www.metabo.com.

11. Rispetto dell'ambiente

Attenersi alle norme nazionali riguardo allo smaltimento eco-compatibile e al riciclaggio di macchine fuori servizio, imballaggi e accessori.



Solo per i Paesi UE: non smaltire gli elettro utensili tra i rifiuti domestici! Secondo la Direttiva europea 2012/96/UE sugli utensili elettrici ed elettronici usati e l'applicazione nel diritto nazionale, gli elettro utensili usati devono essere smaltiti separatamente e sottoposti ad un sistema di riciclaggio eco-compatibile.

Prima di effettuare lo smaltimento, scaricare la batteria all'interno dell'utensile elettrico. Proteggere i contatti dai cortocircuiti (ad esempio isolandoli con del nastro adesivo).

12. Dati tecnici

Spiegazioni relative ai dati riportati a pagina 3. Ci riserviamo il diritto di apportare modifiche nell'ambito dello sviluppo tecnologico.

U	=	tensione della batteria
m	=	peso (con la batteria più piccola)
H	=	corsa complessiva
F	=	forza di assestamento
D_{steel}	=	diametro rivetti in acciaio
D_{ssteel}	=	diametro rivetti in acciaio inox
D_{alu}	=	diametro rivetti in alluminio

Valori misurati a norma EN 62841.

Temperatura ambiente consentita durante il funzionamento: da -20 °C a 50 °C (le prestazioni sono limitate con temperature inferiori a 0 °C).

Temperatura ambiente consentita durante il magazzino: da 0 °C a 30 °C

== corrente continua

I dati tecnici sopra indicati sono soggetti a tolleranze (secondo gli standard specifici vigenti).

Spiegazioni relative ai dati riportati a pagina 2.

 Alluminio

 Acciaio

 Acciaio inox

Valori di emissione

Questi valori consentono di stimare le emissioni dell'elettrotensile e di raffrontarle con altri elettrotensili. In base alle condizioni d'impiego, allo stato dell'elettrotensile o degli utensili accessori, il carico effettivo può risultare superiore o inferiore. Ai fini di una corretta stima, considerare le pause di lavoro e le fasi di carico ridotto. Basandosi su valori stimati e opportunamente adattati, stabilire misure di sicurezza idonee per l'utilizzatore, ad es. di carattere organizzativo.

Valore complessivo delle vibrazioni (somma vettoriale delle tre direzioni) calcolato secondo la norma EN 62841:

a_h = valore di emissione vibrazione

K_h = incertezza

Livello sonoro classe A tipico:

L_{pA} = livello di pressione acustica

K_{pA} = incertezza

Durante il lavoro è possibile che venga superato il livello di rumorosità di 80 d(A).

 **Indossare le protezioni acustiche!**

Manual original

1. Declaración de conformidad

Declaramos bajo nuestra exclusiva responsabilidad que esta pistola de tuercas remachables, identificada por tipo y número de serie *1), cumple todas las disposiciones pertinentes de las directivas *2) y normas *3). Documentación técnica en *4) - véase página 3.

2. Uso según su finalidad

La pistola de tuercas remachables solo puede utilizarse para colocar tuercas y espárragos para remache ciego tal y como se describe en estas instrucciones de uso.

La máquina solo puede ponerse en marcha en espacios con una temperatura atmosférica de entre 0 y 55 °C y una humedad relativa del 20-80/100 % rH. Debe garantizarse que una iluminación suficiente del espacio en el lado operativo.

Los posibles daños derivados de un uso inadecuado son responsabilidad exclusiva del usuario.

Se deberán respetar las normas generales reconocidas sobre prevención de accidentes y las indicaciones de seguridad adjuntas.

3. Recomendaciones generales de seguridad



Por su propia protección y la de su herramienta eléctrica, preste especial atención a los puntos de texto marcados con este símbolo.



ADVERTENCIA: – Lea el manual de instrucciones para reducir el riesgo de lesiones.



ADVERTENCIA - Lea íntegramente las advertencias de peligro, las instrucciones, las ilustraciones y los datos técnicos provistos con esta herramienta eléctrica. *En caso de no atenerse a las instrucciones siguientes, se puede ocasionar una descarga eléctrica, un incendio y/o una lesión grave.*

Guarde estas indicaciones de seguridad e instrucciones de manejo en un lugar seguro. Si entrega su herramienta eléctrica a otra persona, es imprescindible acompañarla de este documento.

4. Indicaciones especiales de seguridad



Use gafas protectoras.

Se recomienda emplear el equipo de protección individual como la ropa de

protección, el casco de seguridad, calzado antideslizante y protección anticaídas.

Use guantes protectores.

Use protectores auditivos. El efecto del ruido puede provocar pérdida auditiva.

Atención: el aparato no es adecuado para el funcionamiento en una zona ATEX.

Para evitar descargas eléctricas, lesiones e incendios, deben observarse las siguientes normas de seguridad:

- No sobrecargue la remachadora; deberá trabajar siempre en el rango de potencia indicado.
- No emplee nunca la remachadora en un entorno húmedo/mojado ni cerca de líquidos o gases inflamables. ¡Existe peligro de explosión!
- Asegúrese de que la batería esté firmemente sujeta al mango.
- Retire siempre la batería cuando la remachadora no esté en uso y para llevar a cabo los trabajos de mantenimiento.
- No emplee nunca la remachadora como herramienta de percusión.
- La carga de la batería solo se puede realizar en el rango de temperatura entre 0 °C y +55 °C.
- La remachadora debe estar seca y sin hielo en un espacio seco y cerrado, y fuera del alcance de los niños.
- Lo orificios de ventilación para el motor no se pueden mantener cerrados y no se pueden introducir objetos en ellos.
- Al colocarla, la remachadora se debe asegurar para evitar que se caiga.
- En caso de reparaciones, emplee piezas de repuesto originales.
- Las reparaciones solo las puede realizar un especialista capacitado. En caso de duda, se deberá enviar la remachadora al fabricante.



ATENCIÓN: no mire fijamente a la lámpara encendida.

Extraer la batería del aparato antes de llevar a cabo cualquier ajuste, reequipamiento, trabajo de mantenimiento o limpieza.



Proteger las baterías contra la humedad.



No ponga las baterías en contacto con el fuego.

No utilice baterías defectuosas ni deformadas. No abra la batería. No toque ni ponga en cortocircuito los contactos de la batería.



De las baterías de litio defectuosas puede llegar a salir un líquido ligeramente ácido e inflamable



En caso de que salga líquido de la batería y entre en contacto con la piel, lávese inmediatamente con abundante agua. En caso de que el líquido entrara en contacto con los

ojos, lavarlos con agua limpia y acudir inmediatamente a un centro médico.

Retirar siempre la batería si el aparato está defectuoso.

Transporte de baterías Li-Ion:

El envío de baterías Li-Ion está sujeto a la ley de transporte de mercancías peligrosas (UN 3480 y UN 3481). En caso de envío, cumpla las normas y directivas actualmente vigentes para el transporte de baterías Li-Ion. Consulte, si es necesario, a su empresa de transporte. Metabo puede facilitarle embalajes certificados.

Enviar las baterías únicamente si la carcasa no está deteriorada y no existe fuga de líquido. Extraer la batería de herramienta para enviarla. Asegure los contactos contra un cortocircuito (p. ej. con cinta adhesiva).

5. Descripción general

Véase la página 2.

- 1 Mandril
- 2 Boquilla
- 3 Contratuerca
- 4 Iluminación
- 5 Suspensión
- 6 Tornillo de seguridad
- 7 Botón S
- 8 Pantalla
- 9 Interruptor
- 10 Tecla de desbloqueo de la batería
- 11 Batería *
- 12 Indicador de capacidad y de señal *
- 13 Botón del indicador de capacidad*
- 14 Cubierta
- 15 Manguito de cierre
- 16 Casquillo hexagonal

*según la versión

6. Puesta en servicio

 Antes de poner en funcionamiento la pistola de tuercas remachables, seleccione el mandril (1) y la boquilla (2) que coincidan con las dimensiones de la tuerca.

6.1 Cambio del mandril (Fig. 3)

- Retire la batería (11) del aparato
- Suelte la contratuerca (3) con la llave de doble boca (SW 24/27)
- Desatornille la boquilla (2)
- Presione el manguito de cierre (15) hasta el tope hacia atrás
- Afloje el mandril (1)
- Haga que el mandril (1) adecuado coincida con la superficie hexagonal del manguito de cierre (15)
- Atornille una boquilla a la medida de la rosca (2) con la contratuerca (3)

6.2 Ajuste de la longitud del mandril "X" (Fig. 4)

- Suelte la contratuerca (3).
- Girando la boquilla (2), ajuste la longitud del mandril "X" a la de la tuerca.
- Utilice toda la profundidad de la rosca para las tuercas de remache ciego cerradas.
- Asegure ligeramente la boquilla (2) con la contratuerca (3) con la llave de doble boca (SW 24/27) para evitar que se mueva.

6.3 Definición de la fuerza de ajuste

La pistola de tuercas remachables se ajusta con una fuerza de ajuste adecuada al tamaño de tuerca de remache ciego correspondiente (por ejemplo, M5). Así se garantiza que todas las tuercas de remache ciego de una determinada dimensión de rosca (por ejemplo, M5) puedan ajustarse siempre con exactitud, incluso con diferentes longitudes de tuerca (por ejemplo, M5x11,5 y M5x13,5) en materiales de distinto grosor.

Determine la fuerza de ajuste de la siguiente forma:

1. Determine el valor de la fuerza de ajuste con ayuda de la tarjeta informativa sobre fuerza de ajuste Fig. 6.

Para ello, se selecciona el valor numérico adecuado que se indica en la tarjeta informativa sobre la fuerza de ajuste en función del tamaño y el material de la tuerca.

2. A continuación, el valor determinado con la tarjeta informativa de la fuerza de ajuste se transfiere a la pantalla (8) de la remachadora pulsando la tecla más o menos. Pulsando la tecla más aumenta el valor numérico. Pulsando la tecla menos disminuye el valor numérico. Si se pulsa una tecla durante más de un segundo, el valor cambia en saltos de 10 unidades.

3.

 Dado que el ajuste de los diferentes tipos de tuercas de los distintos proveedores puede variar mucho, deberá realizar una prueba de remachado tras fijar el valor de la fuerza de ajuste.

- Gire la tuerca del remache ciego que se vaya a fijar (ver punto 6.1). Introduzca la tuerca de remache ciego con la remachadora en el material que se vaya a remachar. Si es posible, elija el material más grueso entre los materiales de diferente grosor.
- Realice un proceso de ajuste presionando el interruptor (9) hasta el proceso de perforación. A continuación, realice un control de la tuerca colocada. Si la tuerca no está suficientemente deformada, el valor numérico de la pantalla debe aumentarse con cuidado paso a paso. Repita el proceso de ajuste con una nueva tuerca y vuelva a comprobarlo. La tuerca de remache ciego debe formar una cabeza de cierre pronunciada. Si la tuerca se deforma mucho (por ejemplo, proceso de perforación difícil, rosca de tuerca deformada), se debe reducir el valor numérico por pasos. Repita el proceso de ajuste con una nueva tuerca y vuelva a comprobarlo.

El aumento del valor numérico en la pantalla (8) incrementa la fuerza de ajuste de la pistola

de tuercas remachables, mientras que la reducción del valor numérico disminuye la fuerza de ajuste.

6.4 Guardado y carga de la fuerza de ajuste

La pistola de tuercas remachables puede almacenar el valor de fuerza ajustado en la memoria del programa integrado y volverlo a cargar cuando sea necesario.

Los valores se guardan de la siguiente forma:

- Determine y ajuste el valor numérico que se va a programar (véase el punto 6.3).
- Si el botón S (7) se pulsa durante más de un segundo (> 1 s) se accede a la memoria del programa (valor inicial P0) para guardar un valor numérico ajustado.
- Pulsando la tecla más o menos se puede seleccionar una posición de memoria de programa entre P0 y P9.
- Tras volver a pulsar el botón S (7) (> 1 s) se guardará el valor y volverá a aparecer en la pantalla.

Se puede acceder a los valores ya guardados de la siguiente forma:

- Si se pulsán simultáneamente las teclas más y menos durante más de dos segundos (> 2 s), se accede a la memoria del programa para cargar un valor numérico.
- Pulsando las teclas de más o menos entre P0 y P9 se seleccionará un valor previamente guardado.
- Tras volver a pulsar el botón S (7) (> 1 s) se cargará el programa seleccionado y aparecerá el valor de fuerza correspondiente.

El proceso de almacenamiento o carga se puede interrumpir en cualquier momento pulsando al mismo tiempo las teclas de más y de menos (> 2 s).

 La suspensión (5) no se puede emplear como protección contra caídas.

6.5 Batería

Cargar la batería (11) antes de utilizar la herramienta.

Si se detecta una disminución de potencia (11) volver a cargar la batería.

Encontrará instrucciones sobre la carga del paquete de baterías en el manual de funcionamiento del equipo de carga de Metabo.

Las baterías de ion litio (Li-Ion) y "Li-Power, LiHD" poseen un indicador de capacidad y de señal (12):

- Al presionar el botón (13), las lámparas LED indican (12) el nivel de carga.
- Si una lámpara LED parpadea (12) la batería (11) se encuentra prácticamente vacía y debe volver a cargarse.

6.6 Inserción y extracción de la batería

Extracción:

Pulsar el botón de desbloqueo de la batería (10) y retirar la batería (11).

Inserción:

empujar la batería (11) hasta que quede encajada.

7. Manejo

7.1 Perforación de tuerca de remache ciego

- Coloque la tuerca del remache ciego en el mandril (1) sin inclinarla.
- Se recomienda atornillar la tuerca de remache ciego manualmente medio giro para que sea más fácil enhebrar el mandril (1).
- Inicie el proceso de perforación presionando el interruptor (9).
- Mantenga pulsado el interruptor (9) hasta que finalice automáticamente el proceso de perforación. Sujete firmemente la tuerca de remache ciego para que no se tuerza durante todo el proceso de perforación. La tuerca de remache ciego debe quedar correctamente colocada en la boquilla (2) tras el proceso de perforación. De lo contrario, corrija el ajuste de la longitud del mandril (ver punto 6.2).

 **Si el interruptor (9) se suelta demasiado pronto, se volverá a perforar la tuerca.**

7.2 Perforación manual de tuerca de remache ciego

- Si, por ejemplo, la tuerca de remache ciego no se coloca correctamente durante la perforación o si está defectuosa, no quedará en una posición correcta en la boquilla después de la perforación. En estos casos, la tuerca del remache ciego puede desenroscarse y cambiarse de nuevo pulsando muy brevemente el interruptor (9). No se recomienda seguir utilizando una tuerca de remache ciego dañada.
- Si se ha seleccionado una fuerza de ajuste demasiado alta para un tamaño de tuerca (es decir, un ajuste incorrecto), puede producirse una fuerte deformación de la tuerca de remache ciego y de la rosca de la tuerca, lo que dará lugar a fuerzas de perforación extremadamente altas. Esto puede hacer que el mandril de la pistola de tuercas remachables no se pueda perforar y que el aparato se desconecte por sobrecarga. La sobrecarga se indica visualmente como mensaje de error "E3" en la pantalla y mediante el parpadeo rápido del anillo luminoso. En estos casos, retire la batería. Debe perforar el mandril (1) manualmente. Para ello, introduzca el destornillador hexagonal SW 4 suministrado en el casquillo hexagonal (16) situado en el extremo posterior del aparato y afloje con cuidado el mandril (1) girándolo hacia la izquierda (véase la Fig. 5).
- Tras desenroscar la tuerca deformada, vuelva a insertar la batería. Tras presionar y soltar el interruptor (9), el aparato realizará una marcha de referencia lenta y volverá a la posición final delantera.
- Aparecerá en la pantalla de nuevo el último valor ajustado para la fuerza de tracción.
- Atención: ajuste ahora la fuerza de ajuste correcta (véase el punto 6.3).

7.3 Ajuste de una tuerca de remache ciego

- Introduzca la tuerca correctamente perforada con la pistola de tuercas remachables en el orificio de la pieza hasta el tope.
- El proceso de ajuste se inicia presionando el interruptor (9).

 Mantenga pulsado el interruptor (9) hasta que termine el proceso de ajuste y se inicie automáticamente el proceso de perforación. A continuación, se podrá soltar el interruptor (9).

Proceso de ajuste defectuoso con mensaje de fallo E1:

Si el proceso de ajuste se interrumpe antes de que se alcance la fuerza de ajuste fijada, soltando el interruptor antes de tiempo, se detendrá el proceso y la unidad volverá automáticamente a la posición delantera, con el mandril fuera de la tuerca mal ajustada. Aparecerá en la pantalla el mensaje de fallo "E1". El fallo se mostrará de forma visual y acústica con un parpadeo rápido del anillo de iluminación (4) y un tono rápido. El aparato no puede funcionar hasta que se confirme el error y las indicaciones correspondientes pulsando el botón S (7) (> 1 s).

- Aparecerá ahora en la pantalla **rS** (reSet). En este modo, la tuerca mal ajustada se puede reajustar a velocidad reducida hasta que se ajuste correctamente. Para ello, vuelva a perforar la tuerca ya ajustada (véase 7.1) y mantenga el interruptor (9) pulsado de nuevo hasta que el proceso de desenroscado se inicie automáticamente. Después de realizar el proceso de ajuste de rS una vez, el último valor ajustado para la fuerza de ajuste aparece de nuevo en la pantalla (8).

Reajuste de una o varias tuercas de remache ciego:

Si una o varias tuercas se han ajustado con un valor de fuerza demasiado bajo, se podrán volver a ajustar en el modo rr (reWork).

- Para ello, primero es necesario determinar el valor numérico correcto de la fuerza de ajuste y corregirlo en la pantalla (véase el punto 6.3).
- A continuación, mantenga pulsado el botón S (7) y pase por las posiciones de memoria (P1-9) hasta que aparezca rr en la pantalla 7.
- Después, todas las tuercas mal ajustadas pueden reajustarse con el valor corregido de la fuerza de ajuste, perforando de nuevo las tuercas correspondientes e iniciando otro proceso de ajuste pulsando el interruptor (9) hasta que se inicie el proceso de perforado automático.
- Cuando todas las tuercas de remache ciego se hayan restablecido, podrá pasar al modo normal pulsando de nuevo el botón S.

7.4 Iluminación

La pistola de tuercas remachables está equipada con una iluminación para puesto de trabajo que contiene 3 LED, que se pueden encender girando el anillo negro situado detrás de los LED. Se ofrecen 3 posiciones que se indican con la flecha

incrustada en la carcasa y el símbolo de la "señal luminosa» (véase p. 2 fig. 3):

Luz fija/función de lámpara de bolsillo I:

La iluminación se inicia tras el proceso de remache y permanece encendida durante aprox. 10 minutos. A continuación, los LED se apagan automáticamente.

Posición cero 0:

Iluminación desconectada.

Luz de trabajo A (fig. 3):

La iluminación se conecta al iniciar el proceso de remache. Los LED se iluminan aprox. 10 segundos y se apagan después automáticamente.

8. Limpieza, mantenimiento

Antes del mantenimiento y la limpieza, se deben retirar las baterías del aparato.

El mantenimiento de la pistola de tuercas remachables se limita a la sustitución de los mandriles y las boquillas desgastadas, según sea necesario (para la sustitución de los mandriles, véase el punto 6.1).

El mantenimiento regular prolongará la vida útil del aparato y se deberá realizar al menos cada 2 años a través de un taller autorizado o del servicio técnico de Metabo. En caso de un uso intensivo del aparato, se recomienda adelantar el mantenimiento.

9. Accesorios

Utilice solo baterías y accesorios originales de Metabo o CAS (Cordless Alliance System).

Utilice únicamente accesorios que cumplan los requerimientos y los datos indicados en este manual de instrucciones. Montar los accesorios de manera segura.

Cargador: ASC 30-36, etc

Baterías de diferentes capacidades. Adquiera exclusivamente baterías cuya tensión coincida con la de su herramienta eléctrica.

N.º de pedido: 6.25367 4,0 Ah (LiHD)

N.º de pedido: 6.255962,0 Ah (Li-Ion)
etc.

10. Reparación

Las reparaciones de herramientas eléctricas solamente deben ser efectuadas por electricistas especializados.

En caso de que sea necesario reparar herramientas eléctricas, diríjase a su representante de Metabo. En la página www.metabo.com encontrará las direcciones necesarias.

En la página web www.metabo.com puede descargar listas de repuestos.

11. Protección del medio ambiente

Cumpla lo estipulado por las normativas nacionales relativas a la gestión ecológica de los residuos y al reciclaje de herramientas, embalajes y accesorios usados.



Solo para países de la UE: no tire las herramientas eléctricas a la basura doméstica. Según la directiva europea 2012/96/UE sobre residuos de aparatos eléctricos y electrónicos y las correspondientes legislaciones nacionales, las herramientas eléctricas usadas deben recogerse por separado y reciclarse de modo respetuoso con el medio ambiente.

Antes de desechar descargue la batería en la herramienta eléctrica. Asegurar los contactos contra un cortocircuito (p. ej. con cinta adhesiva).

estimados, las medidas de seguridad para el usuario, p.ej. medidas organizativas.

Valor total de vibraciones (suma vectorial de tres direcciones) determinado según EN 62841:

a_h = Valor de emisión de vibraciones
 K_h = Inseguridad

Niveles acústicos típicos evaluados A:

L_{pA} = Nivel de intensidad acústica
 K_{pA} = Inseguridad

Durante el trabajo, el nivel de ruido puede superar los 80 dB(A).



¡Use protección auditiva!

12. Datos técnicos

Notas explicativas sobre la información de la página 3. Nos reservamos el derecho a efectuar modificaciones en función de las innovaciones tecnológicas.

U = Tensión de la batería
 m = Peso (con el pack de batería más pequeño)
 H = Carrera total
 F = Fuerza de asiento
 D_{steel} = Diámetro de remaches de acero
 D_{steel} = Diámetro de remaches de acero inoxidable
 D_{alu} = Diámetro de remaches de aluminio

Valores de medición establecidos de acuerdo con EN 62841.

Temperatura ambiental admitida de -20 °C a 50 °C (rendimiento limitado en caso de temperaturas inferiores a 0 °C). Temperatura ambiental admitida durante el almacenamiento: de 0 °C a 30 °C

--- Corriente continua

Las especificaciones técnicas aquí indicadas están sujetas a rangos de tolerancia (conforme a las normas vigentes).

Notas explicativas sobre la información de la página 2.



Aluminio



Acero



Acero inoxidable



Valores de emisiones

Estos valores permiten evaluar las emisiones de la herramienta eléctrica y la comparación de diferentes herramientas eléctricas. Dependiendo de las condiciones de uso, del estado de la herramienta eléctrica o de las herramientas que se utilicen, la carga real puede ser mayor o menor. Para realizar la valoración tenga en cuenta las pausas de trabajo y las fases de trabajo a carga reducida. Determine, a partir de los valores

Manual original

1. Declaração de conformidade

Declaramos, sob nossa responsabilidade: esta pistola de porcas de rebitar, identificada por tipo e número de série *1), está em conformidade com todas as disposições aplicáveis das Diretivas *2) e Normas *3). Documentações técnicas no *4) - ver página 3.

2. Utilização correta

A pistola de porcas de rebitar apenas pode ser utilizada para a colocação de porcas de rebites cegos e parafusos de rebites cegos, conforme descrito neste manual de instruções.

A máquina pode ser operada exclusivamente em espaços nos quais a temperatura do ar se encontra entre 0-55 °C e a humidade relativa do ar se encontra em 20-80/100 % rFH. Deverá certificar-se de que a iluminação do espaço no lado de operação é suficientemente clara.

O utilizador é inteiramente responsável por danos que advenham de uma utilização indevida.

Deverá sempre respeitar as normas gerais de prevenção de acidentes aplicáveis e as indicações de segurança juntamente fornecidas.

3. Indicações gerais de segurança



Para a sua própria proteção e para proteção da sua ferramenta elétrica, respeite as partes do texto identificadas com este símbolo!



AVISO – Ler o manual de instruções para reduzir o risco de ferimentos.



ATENÇÃO – *Leia todas as indicações de segurança, instruções, ilustrações e dados técnicos fornecidos juntamente com esta ferramenta elétrica. O desrespeito das instruções apresentadas em seguida pode provocar choques elétricos, incêndios e/ou lesões graves.*

Guarde todas as indicações de segurança e instruções para consultas futuras.

Quando entregar esta ferramenta elétrica a terceiros, faça-o sempre acompanhado destes documentos.

4. Indicações especiais de segurança



Use óculos de proteção.

Recomendamos a utilização de equipamento de proteção pessoal como vestuário de proteção, capacete de segurança e calçado antiderrapante contra quedas.

Use luvas de proteção.

Use proteção auditiva. As influências de ruídos podem provocar a perda de audição.

Atenção: o aparelho não é apropriado para o funcionamento numa zona ATEX.

Para proteção contra choques elétricos, risco de ferimentos e de incêndio é necessário respeitar as seguintes indicações de segurança:

- Não sobrecarregue o aparelho de rebitar; trabalhe na faixa de potência indicada.
- Nunca utilizar o aparelho de rebitar em ambientes húmidos/molhados ou próximo de líquidos inflamáveis e gases. Perigo de explosão!
- Certifique-se de que a bateria está fixa no punho.
- Em caso de não utilização e trabalhos de manutenção no aparelho de rebitar deverá remover sempre a bateria.
- O aparelho de rebitar não pode ser utilizado como ferramenta de impacto.
- O carregamento da bateria apenas pode ser efetuado na faixa de temperatura entre os 0 °C e os +55 °C.
- O aparelho de rebitar deve ser armazenado num local seco, fechado e inacessível para crianças.
- As aberturas de ventilação do motor não podem ser tapadas; não introduzir objetos nas mesmas.
- Ao pousar deverá proteger o aparelho de rebitar contra quedas.
- Em caso de reparações, utilizar apenas peças sobressalentes originais.
- As reparações apenas devem ser efetuadas por um técnico especializado apropriado. Em caso de dúvida, envie o aparelho de rebitar para o fabricante.



ATENÇÃO Não olhar fixamente para a luz acesa.

Remover a bateria do aparelho antes de realizar qualquer ajuste, conversão, manutenção ou limpeza.



proteger as baterias de humidade!



Não expor as baterias a fogo!

Não utilizar baterias danificadas ou deformadas!
Não abrir as baterias!
Não tocar nem curto-circuitar os contactos das baterias!



As baterias de íões de lítio danificadas podem verter um líquido ligeiramente ácido e inflamável!



Caso as baterias vertam líquido e o mesmo entre em contacto com a pele, deverá lavar imediatamente com água abundante. Se o líquido das baterias entrar em contacto com os seus olhos, lave-os com água limpa e consulte imediatamente um médico!

Caso o aparelho esteja danificado, retirar a bateria do aparelho.

Transporte das baterias de íões de lítio:

a expedição de baterias de íões de lítio deverá ocorrer em conformidade com as leis de transporte de mercadorias perigosas (UN 3480 e UN 3481). Informe-se sobre as normas atualmente em vigor para a expedição de baterias de íões de lítio. Se necessário, informe-se junto da sua empresa transportadora. Poderá obter uma embalagem certificada junto da Metabo.

A bateria apenas poderá ser expedida caso a caixa não apresente danos e esta não esteja a verter líquido. Para a expedição, retirar a bateria da máquina. Proteger os contactos contra curto-circuito (por exemplo, isolar com fita adesiva).

5. Vista geral

Ver página 2.

- 1 Perno roscado
- 2 Boquilha
- 3 Contraporca
- 4 Iluminação
- 5 Gancho
- 6 Parafuso de fixação
- 7 Botão S
- 8 Visor
- 9 Interruptor
- 10 Botão para desbloqueio da bateria
- 11 Bateria *
- 12 Indicador de capacidade e de sinalização *
- 13 Botão do indicador de capacidade *
- 14 Cobertura
- 15 Bucha de retenção
- 16 Sextavado interno

* consoante o equipamento

6. Colocação em funcionamento



Antes da colocação em funcionamento da pistola de porcas de rebitar deverá escolher o perno roscado (1) apropriado para o tamanho de porca e a boquilha (2) apropriada.

6.1 Substituição do perno roscado (fig. 3)

- Retirar a bateria (11) do aparelho
- Soltar a contraporca (3) com a chave de bocas dupla (abert. chave 24/27)
- Desaparafusar a boquilha (2)
- Pressionar a bucha de retenção (15) até ao encosto para trás
- Desaparafusar o perno roscado (1)
- Fazer o perno roscado apropriado (1) corresponder com a superfície sextavada na bucha de retenção (15)
- Aparafusar uma boquilha (2) com contraporca (3) apropriada para o tamanho da rosca

6.2 Ajuste do comprimento do perno roscado "X" (fig. 4)

- Soltar a contraporca (3).

- Rodar a boquilha (2) para ajustar o comprimento do perno roscado "X" para o comprimento da porca.
- No caso de porcas de rebite cego fechadas, utilizar a profundidade total da rosca.
- Proteger ligeiramente a boquilha (2) com contraporca (3) contra torção, com a ajuda de uma chave de bocas dupla (abert. chave 24/27).

6.3 Ajuste da força de colocação

A pistola de porcas de rebitar é ajustada para a força de colocação do respetivo tamanho de porca de rebite cego (por ex. M5). Através disso é assegurado que todas as porcas de rebite cego de um tamanho de rosca (por ex. M5) e até com comprimentos de porcas diferentes (por ex. M5x11,5 e M5x13,5), possam ser sempre colocadas com exatidão, mesmo em materiais de diferentes espessuras.

Ajustar a força de colocação da seguinte forma:

1. Determinar o valor da força aplicada, com a ajuda do cartão de informações da força de colocação **fig. 6**.

Para isso é escolhido o valor numérico apropriado no cartão de informações da força de colocação, com base no tamanho da porca e no material da porca.

2. Em seguida, o valor determinado no cartão de informações da força de colocação é transferido para o visor (8) existente no aparelho de rebitar, pressionando o botão mais ou o botão menos. Ao pressionar o botão mais, o valor numérico aumenta. Ao pressionar o botão menos, o valor numérico diminui. Se um botão for pressionado durante mais de um segundo, o valor numérico é alterado em intervalos de 10.

3.



Visto que o comportamento de colocação de diferentes tipos de porcas, dos mais variados fabricantes, pode variar muito deverá efetuar um teste de aplicação de rebites após o ajuste do valor da força de colocação.

- Aperto da porca de rebite cego a colocar (ver ponto 6.1). Inserir a porca de rebite cego com o aparelho de rebitar no material a rebitar. Selecionar a espessura de material mais grossa, no caso de materiais de diferentes espessuras.
- Acionar o processo de colocação, pressionando o interruptor (9) até ao processo de desaperto. Em seguida, efetuar o controlo da porca aplicada. Se a porca não for suficientemente deformada será necessário aumentar cuidadosamente o valor numérico no visor, de forma progressiva. Em seguida, repetir o processo de colocação com uma porca nova e voltar a controlar. A porca de rebite cego deve formar uma cabeça de fecho acentuada. Se a porca for demasiado deformada (por ex. processo de desaperto difícil, rosca da porca deformada), é necessário reduzir progressivamente o valor numérico. Em seguida, repetir o processo de colocação com uma porca nova e voltar a controlar.

Ao aumentar o valor numérico no visor (8), a força de colocação da pistola de porcas de

rebitar é aumentada; ao reduzir o valor numérico, a força de colocação é diminuída!

6.4 Gravar e carregar a força de colocação

A pistola de porcas de rebitar está em condições de registar o valor da força ajustado na memória do programa integrada e de o voltar a carregar, em caso de necessidade.

A gravação dos valores numéricos é efetuada da seguinte forma:

- Determinar o valor numérico a programar e ajustar (ver ponto 6.3).
- Se o botão S (7) for pressionado durante mais de um segundo (> 1 seg.) passará para a memória do programa (valor inicial P0) para gravar um valor numérico ajustado.
- Ao pressionar o botão mais ou menos é possível escolher uma posição de memória entre P0 e P9.
- Após voltar a pressionar o botão S (7) (> 1 seg.) é gravado o valor numérico e surge novamente o valor numérico no visor.

A consulta de valores numéricos já gravados é executada conforme se segue:

- Se o botão do mais e do menos forem pressionados simultaneamente durante mais de dois segundos (> 2 seg.) passará para a memória do programa, para carregar um valor numérico.
- Ao pressionar o botão do mais ou do menos é possível escolher um valor numérico gravado anteriormente entre P0 e P9.
- Após continuar a pressionar o botão S (7) (> 1 seg.) é carregado o programa selecionado e surge o respetivo valor da força.

O processo de gravação ou carregamento pode ser interrompido a qualquer momento, pressionando simultaneamente o botão mais e o menos (> 2 seg.).

 O gancho (5) não pode ser utilizado como proteção contra quedas.

6.5 Bateria

Antes de utilizar, carregar a bateria (11).

Recarregar a bateria (11) em caso de perda de rendimento.

Poderá encontrar instruções sobre o carregamento da bateria no manual de instruções do carregador Metabo.

As **baterias de iões de lítio "Li-Power, LiHD"** possuem um indicador de capacidade e de sinalização (12):

- Prima a tecla (13) e o estado de carga será indicado através das lâmpadas LED (12).
- Assim que uma lâmpada LED (12) piscar, significa que a bateria (11) está quase descarregada e terá que ser recarregada.

6.6 Retirar, inserir a bateria

Retirar:

Pressionar a tecla para desbloqueio da bateria (10) e retirar a bateria (11).

Colocar:

inserir a bateria (11) até engatar.

7. Utilização

7.1 Aperto da porca de rebite cego

- Encostar a porca de rebite cego ao perno roscado sem inclinar (1).
- Recomendamos que a porca de rebite cego seja enroscada manualmente aprox. ½ volta, para facilitar o enfiamento do perno roscado (1).
- Iniciar o processo de aperto, pressionando o interruptor (9).
- Pressionar o interruptor (9) até que o processo de desaperto seja terminado automaticamente.
- Durante todo o processo de desaperto, segurar firmemente a porca de rebite cego para proteger contra torção. Após o processo de desaperto, a porca de rebite cego deve assentar corretamente na boquilha (2). Para além disso, corrigir o ajuste do comprimento do perno roscado (ver ponto 6.2).

 **Se o interruptor (9) for solto demasiado cedo, a porca é novamente desapertada!**

7.2 Desaperto manual da porca de rebite cego

- Se por exemplo uma porca de rebite cego for encostada inclinada ao apertar ou se a rosca da porca de rebite cego estiver danificada, a porca de rebite cego não assentará corretamente na boquilha após o aperto. Nestes casos, a porca de rebite cego pode ser novamente desapertada e substituída, tocando muito brevemente no interruptor (9). Não é recomendado continuar a utilizar uma porca de rebite cego danificada.
- Se para um tamanho de porca tiver sido escolhida uma força de colocação demasiado elevada (ajuste errado!), pode ocorrer uma deformação forte da porca de rebite cego e da rosca da porca, provocando forças de desaperto extremamente elevadas. Isto pode fazer com que o perno roscado da pistola de porcas de rebitar não possa ser desapertado e que o aparelho desligue devido a sobrecarga. A sobrecarga é indicada de forma visual sob a forma de mensagem de erro "E3" no visor e através de um piscar rápido do anel de iluminação. Nestes casos deverá retirar a bateria. Em seguida é necessário desapertar o perno roscado (1) com a mão. Para isso, inserir a chave de parafusos sextavada com abert. chave 4 juntamente fornecida no sextavado interno (16), na extremidade traseira do aparelho e soltar cuidadosamente, rodando o perno roscado (1) para a esquerda (ver fig. 5).
- Após desaparafusar a porca deformada deverá voltar a introduzir a bateria. Após pressionar e soltar o interruptor (9), o aparelho retrocede numa volta de referência lenta para a posição final dianteira.
- É exibido novamente no visor o último valor ajustado da força de colocação.
- Atenção: ajustar agora a força de colocação correta (ver ponto 6.3).

7.3 Colocação de uma porca de rebite cego

- Introduzir a porca desapertada corretamente com a pistola de porcas de rebitar até ao encosto, no furo da peça de trabalho.
- Iniciar o processo de colocação, pressionando o interruptor (9).

 Segurar firmemente o interruptor (9) até o processo de colocação terminar e o processo de desaperto iniciar automaticamente. Em seguida, pode soltar o interruptor (9).

Processo de colocação errado com mensagem de erro E1:

Se o processo de colocação for interrompido ao soltar antecipadamente o interruptor, o processo de colocação para antes de alcançar a força de colocação ajustada, o aparelho volta automaticamente para a posição final dianteira e o perno roscado é desapertado da porca colocada erradamente. Surge uma mensagem de erro "E1" no visor. O erro é exibido de forma visual e sonora através de um piscar rápido do anel de iluminação (4) e de bipes rápidos. O aparelho apenas pode continuar a ser operado quando o erro e as respetivas indicações forem confirmados, pressionando o botão S (7) (> 1 seg.).

- No visor é agora exibido **rS** (reSet). Neste modo é possível retificar a porca colocada erradamente com velocidade reduzida, até a porca estar colocada corretamente. Para isso, voltar a apertar a porca colocada (ver 7.1) e voltar a manter o interruptor (9) pressionado até o processo de desaperto ser iniciado automaticamente. Após o processo de colocação **rS** único surge novamente o último valor ajustado da força de colocação no visor (8).

Retificação de uma ou mais porcas de rebite cego:

Se uma ou mais porcas tiverem sido colocadas com um valor de força demasiado baixo, é possível retificar estas porcas no modo rr (reWork).

- Para isso, é primeiro necessário determinar o valor numérico correto da força de colocação e corrigir no visor (ver ponto 6.3).
- Em seguida, manter o botão S (7) pressionado e avançar as posições de memória (P1-9) até a indicação rr ser exibida no ecrã 7.
- Em seguida, todas as porcas colocadas erradamente podem ser retificadas com o valor corrigido da força de colocação, apertando novamente as porcas correspondentes e iniciando um novo processo de colocação ao pressionar o interruptor (9) até ao início do processo de desaperto automático.
- Depois de todas as porcas de rebite cego terem sido retificadas poderá mudar para o modo manual, pressionando novamente o botão S.

7.4 Iluminação

A pistola de porcas de rebitar está equipada com uma iluminação de posto de trabalho com 3 LEDs que pode ser ligada, rodando o anel preto por trás

das LEDs. Existem 3 posições que são indicadas através da seta injetada na caixa e do símbolo "sinal luminoso" (ver pág. 2 fig. 3):

Luz permanente/função de lanterna I:

A iluminação é ligada após um processo de rebitar e fica acesa durante aprox. 10 minutos. Em seguida, as LEDs desligam automaticamente.

Posição zero 0:

Iluminação desligada.

Luz de trabalho A (fig. 3):

A iluminação é ligada ao iniciar o processo de rebitar. As LEDs acendem durante aprox. 10 segundos e, em seguida, apagam automaticamente.

8. Manutenção, limpeza

Antes de qualquer manutenção ou limpeza do aparelho, retirar a bateria!

A manutenção da pistola de porcas de rebitar está limitada à substituição dos pernos roscados desgastados e das boquilhas (substituição dos pernos roscados ver ponto 6.1), em caso de necessidade.

Uma manutenção regular aumenta o tempo de utilização do seu aparelho e deverá ser efetuada o mais tardar a cada 2 anos por uma oficina autorizada ou pela assistência técnica da Metabo. No caso de utilização intensiva dos aparelhos, recomenda-se uma manutenção antecipada.

9. Acessórios

Utilize apenas baterias e acessórios originais Metabo ou CAS (Cordless Alliance System).

Utilize apenas acessórios que cumpram os requisitos e dados característicos indicados neste manual de instruções. Montar os acessórios de forma segura.

Carregadores: ASC 30-36, etc.

Baterias de diversas capacidades. Compre apenas baterias com a tensão adequada para a sua ferramenta elétrica.

N.º de pedido: 6.253674,0 Ah (LiHD)

N.º de pedido: 6.25596 2,0 Ah (íões de lítio) etc.

10. Reparações

As reparações em ferramentas elétricas apenas devem ser efetuadas por eletricistas!

Caso as ferramentas elétricas Metabo necessitem de reparações, dirija-se ao seu representante Metabo. Consulte os endereços em www.metabo.com

Poderá descarregar as listas de peças sobressalentes em www.metabo.com

11. Proteção do ambiente

Respeite as determinações nacionais sobre a eliminação ecológica e sobre a reciclagem de máquinas usadas, embalagens e acessórios.



Apenas para países da UE: não colocar as ferramentas elétricas no lixo doméstico! De acordo com a diretiva europeia 2012/96/UE sobre equipamentos elétricos e eletrónicos usados, e na conversão ao direito nacional, as ferramentas elétricas usadas devem ser recolhidas em separado, e entregues a uma reciclagem ecologicamente correta.

Antes de eliminar a bateria, descarregue-a na ferramenta elétrica. Proteger os contactos contra curto-circuito (por exemplo, isolar com fita adesiva).

12. Dados técnicos

Explicações sobre os dados na página 3. Reservamo-nos o direito de proceder a alterações relacionadas com o progresso tecnológico.

U	=	Tensão da bateria
m	=	Peso (com bateria mais pequena)
H	=	Curso total
F	=	Força de colocação
D _{steel}	=	Diâmetro do rebite no caso de rebites em aço
D _{ssteel}	=	Diâmetro do rebite no caso de rebites em aço inoxidável
D _{alu}	=	Diâmetro do rebite no caso de rebites em alumínio

Valores medidos determinados de acordo com a EN 62841.

Temperatura ambiente permitida durante o funcionamento: -20 °C até 50 °C (potência limitada em caso de temperaturas abaixo dos 0 °C).
Temperatura ambiente permitida em caso de armazenamento: 0 °C até 30 °C.

--- Corrente contínua

Os dados técnicos indicados são tolerantes (de acordo com os padrões individuais válidos).

Há mais notas explicativas na Página 2.



Alumínio



Aço



Aço inoxidável



Valores da emissão

Estes valores possibilitam a avaliação de emissões da ferramenta elétrica e a comparação com diversas ferramentas elétricas. Consoante as condições de utilização, o estado da ferramenta elétrica ou das ferramentas acopláveis, a sobrecarga efetiva poderá ser superior ou inferior. Para a avaliação, deverá ainda considerar os intervalos de trabalho e as fases com menores sobrecargas. Com base nos respetivos valores avaliados deverá determinar a aplicação de medidas de proteção para o utilizador, por ex. medidas a nível de organização.

Valor total de vibrações (soma vetorial de três direções) determinado de acordo com a EN 62841:

a_h = Valor da emissão de vibrações

K_h = Insegurança

Valores típicos e ponderados pela escala A para o ruído:

L_{pA} = Nível sonoro

K_{pA} = Insegurança

Durante o trabalho, o nível de ruído pode exceder os 80 dB(A).



Usar proteção auditiva!

Bruksanvisning i original

1. Försäkran om överensstämmelse

Vi försäkrar på eget ansvar att denna nitpistol med typ- och serienummer *1) uppfyller kraven i gällande direktiv *2) och standarder *3). Teknisk dokumentation *4) – se sidan 3.

2. Föreskriven användning

Nitpistolen får endast användas för isättning av blindnitsmuttrar och blindnitskruvar enligt beskrivningen i den här bruksanvisningen.

Maskinen får endast användas i rum med en lufttemperatur på 0–55 °C och en relativ luftfuktighet på 20–80/100 %. Belysningen på användningsplatsen måste vara tillräcklig.

Användaren ansvarar själv för skador som orsakas av felaktig användning.

Allmänna föreskrifter om olycksförebyggande samt bifogade säkerhetsanvisningar måste följas.

3. Allmänna säkerhetsanvisningar



Följ anvisningarna i textavsnitten med den här symbolen för att förebygga personskador och skador på elverktyget!



VARNING – Läs igenom bruksanvisningen för att minska risken för skador.



VARNING – Läs alla säkerhetsvarningar, instruktioner, illustrationer och specifikationer som medföljer detta elverktyg. Fel som uppstår till följd av att instruktionerna nedan inte följts kan orsaka elstöt, brand och/eller allvarliga personskador.

Spara säkerhetsanvisningar och anvisningar för framtida bruk.

Se till så att dokumentationen medföljer elverktyget.

4. Särskilda säkerhetsanvisningar



Använd skyddsglasögon.

Personlig skyddsutrustning som skyddskläder, säkerhetshjälm, glidsäkra skor och fallskydd rekommenderas.

Använd skyddshandskar.

Använd hörselskydd. Buller kan ge hörselskador.

Obs: Produkten lämpar sig inte för användning i en ATEX-zon.

Beakta följande säkerhetsanvisningar för att undvika elstöt, personskador och brand:

- Överbelasta inte nitpistolen, arbeta inom det specificerade effektområdet.

- Nitpistolen får aldrig användas i fuktigt/våt miljö eller i närheten av brännbara vätskor och gaser. Explosionsrisk!
- Se till att batteriet i handtaget sitter ordentligt.
- Ta alltid bort batteriet när det inte används och när underhållsarbete utförs på nitpistolen.
- Produkten får inte användas som slagverktyg.
- Batteriet får endast laddas i temperaturer mellan 0 °C och +55 °C.
- Nitpistolen ska förvaras på en frostfri, torr och stängd plats utom räckhåll för barn.
- Ventilationsöppningarna för motorn får inte blockeras, för inte i några föremål.
- Säkra nitpistolen så att den inte kan falla ned när du lägger undan den.
- Använd endast originalreservdelar för reparationer.
- Reparationer får bara utföras av behörig specialistpersonal! Om du är tveksam ska du skicka in nitpistolen till tillverkaren.



OBS Titta inte in i den brinnande lampan.

Ta ut batteripaketet ur produkten innan du utför inställningar, montering/demontering, underhåll eller rengöring.



Skydda batterierna mot fukt!



Skydda batterierna mot brand!



Använd aldrig trasiga eller deformerade batterier! Öppna aldrig batterierna!

Vidrör eller kortslut aldrig batteripolerna!



Trasiga litiumjonbatterier kan läcka en något sur, brännbar vätska!



Om du får läckande batterivätska på huden, spola direkt med rikliga mängder vatten. Får du batterivätska i ögonen, skölj med rent vatten och sök omedelbart läkarvård!

Ta ut batteripaketet om produkten är defekt.

Transport av litiumjonbatterier:

Frakt av litiumjonbatterier regleras av bestämmelserna för farligt gods (UN 3480 och UN 3481). Fraktdokumentet för litiumjonbatterier ska uppfylla gällande föreskrifter. Kontakta transportföretaget för mer information. Det finns certifierat förpackningsmaterial att få hos Metabo.

Skicka endast batterier om kåpan är oskadad och det inte sipprar ut någon vätska. Ta ut batteriet ur maskinen för att skicka det. Säkra kontaktarna mot kortslutning (isolera t.ex. med tejp).

5. Översikt

Se sida 2.

- 1 Gängstift
- 2 Munstycke
- 3 Kontramuttrar
- 4 Belysning

- 5 Hängare
- 6 Säkringskrav
- 7 S-knapp
- 8 Display
- 9 Brytare
- 10 Knapp för att lossa batteriet
- 11 Batteri *
- 12 Kapacitets- och signalindikering *
- 13 Knapp för laddindikering*
- 14 Kåpa
- 15 Låshylsa
- 16 Insexkant

* beroende på utförande

6. Driftstart

 Innan nitpistolen tas i drift måste ett gängstift (1) och ett munstycke (2) som passar till mutterstorleken väljas.

6.1 Byte av gängstift (fig. 3)

- Ta bort batteripaketet (11) från maskinen
- Lossa kontramuttern (3) med hjälp av en dubbel U-nyckel (nyckelvidd 24/27)
- Skruva av munstycket (2)
- Tryck låshylsan (15) bakåt så långt det går
- Skruva av gängstiftet (1)
- Rikta in gängstiftet (1) med sexkantsytan i låshylsan (15)
- Skruva på ett munstycke (2) som är lämpligt för gängmättet med kontramuttern (3)

6.2 Inställning av gängstiftets längd "X" (fig. 4)

- Lossa kontramuttern (3).
- Genom att vrida munstycket (2) anpassar du gängstiftets längd "X" till mutterns längd.
- När blindnitmuttrarna är stängda ska gängdjupet utnyttjas helt.
- Säkra munstycket (2) lätt mot distorsion med kontramuttern (3) med en dubbel U-nyckel (SW 24/27).

6.3 Inställning av isättningskraften

Nitpistolen är inställd på en isättningskraft som lämpar sig för respektive blindningsstorlek (t.ex. M5). Detta säkerställer att alla blindmuttrar med en och samma gängdimension (t.ex. M5), även om de har olika mutterlängder, (t.ex. M5x11,5 och M5x13,5) alltid kan sättas in exakt även i material med olika tjocklek.

Ställ in isättningskraften på följande sätt:

1. Bestäm värdet för isättningskraften med hjälp av informationskortet för isättningskraft **fig. 6**.

Detta gör du genom att välja passade siffrvärde på informationskortet baserat på mutterstorleken.

2. Sedan överför du det värde som fastställts på informationskortet genom att trycka på plus- eller minusknappen på nitpistolens display (8). När man trycker på plusknappen ökar värdet. När man trycker på minusknappen minskar värdet. Om du

trycker på en knapp i mer än en sekund ändras siffrvärdet i steg om 10.

3.

 Eftersom isättningsegenskaperna hos olika typer av muttrar hos olika leverantörer kan variera mycket ska du utföra en provnitning efter att ha ställt in värdet för isättningskraften.

- Borra upp den blindnitmutter som ska sättas in (se punkt 6.1). Sätt in blindnitmuttern i det material som ska nitas med nitpistolen. För material med varierande tjocklek ska du om möjligt välja den största materialtjockleken.
- Starta en isättningsprocess genom att trycka på brytaren (9) fram till urdragning. Kontrollera sedan muttern som har satts in. Om muttern inte är tillräckligt deformerad måste siffrvärdet på displayen ökas gradvis. Upprepa sedan isättningsprocessen med en ny mutter och kontrollera igen. Blindnitmuttern måste bilda ett tydligt låshuvud. Om muttern deformeras för kraftigt (t.ex. trög urdragning, deformerad muttergånga) måste siffrvärdet minskas stegvis. Upprepa sedan isättningsprocessen med en ny mutter och kontrollera igen.

När siffrvärdet på displayen (8) höjs ökar nitpistolens isättningskraft, när siffrvärdet reduceras minskas isättningskraften!

6.4 Spara och ladda isättningskraften

Nitpistolen kan lagra det inställda kraftvärdet i det integrerade programminnet och ladda om det vid behov.

Siffrvärdena lagras på följande sätt:

- Fastställ det siffrvärde som ska programmeras och ställ in det (se punkt 6.3).
- Om S-knappen (7) trycks in mer än en sekund (> 1 s) kommer man till programminnet (startvärde P0) så att ett inställt siffrvärde kan lagras.
- Tryck på plus- eller minusknappen för att välja ett programminne mellan P0 och P9.
- Tryck på S-knappen (7) (> 1 s) igen för att lagra siffrvärdet och visa det på displayen igen.

Hämta redan sparade siffrvärden på följande sätt:

- Tryck in på plus- och minusknappen samtidigt längre än två sekunder (> 2 s) för att komma till programminnet och ladda ett siffrvärde.
- Tryck på plus- eller minusknappen för att välja ett redan sparad siffrvärde mellan P0 och P9.
- Tryck på S-knappen (7) (> 1 s) igen för att ladda det valda programmet och visa motsvarade kraftvärde.

Du kan när som helst avbryta lagrings- eller laddningsprocessen genom att trycka på plus- och minusknappen samtidigt (> 2 s).

 Hängaren (5) får inte användas som fallsäkring.

6.5 Batteripaket

Ladda batteripaketet (11) före användning.

Ladda batteripaketet (11) när effekten avtar.

Anvisningar för laddning av batteripaketet finns i bruksanvisningen till Metabo-laddaren.

Litiumjonbatterier "Li-Power, LiHD" har en effekt- och signalindikering (12):

- Tryck på (13)-knappen, så ger lysdioderna (12) laddindikering.
- Om en lysdiod (12) blinkar, så är batteripaketet (11) nästan urladdat och kräver laddning igen.

6.6 Ta av, sätta på batteriet

Ta av:

Tryck på knappen för uppläsning av batteriet (10) och dra bort batteriet (11).

Montering:

Skjut på batteriet (11) tills det snäpper fast.

7. Användning

7.1 Borra upp blindnitsmuttern

- Placera blindnitsmuttern rakt på gängstiftet (1).
- Vi rekommenderar att man skruvar loss blindnitsmuttern ca ½ varv för att göra det lättare att trä in gängstiftet (1).
- Tryck på brytaren (9) för att starta uppborringen
- Håll brytaren (9) intryckt tills uppborringen avslutas automatiskt. Håll fast blindnitsmuttern så att den inte kan förvridas under hela uppborringen. Blindnitsmuttern ska ligga tätt mot munstycket efter uppborring (2). Korrigera annars gängstiftets längd (se punkt 6.2).

 **Om brytaren (9) släpps för tidigt dras muttern ut igen!**

7.2 Manuell urdragning av blindnitsmuttern

- Om blindnitsmuttern till exempel har satts i snett vid uppborring eller om mutterns gänga är defekt, ligger blindnitsmuttern inte korrekt mot munstycket efter uppborring. I så fall kan blindnitsmuttern tas bort igen och bytas ut genom att man trycker kort på brytaren (9). Skadade blindnitsmuttrar bör inte återanvändas.
- Om en alldeles för hög isättningskraft har valts för en mutterstorlek (felaktig inställning!) kan blindnitsmuttern och muttergången deformeras kraftigt, vilket i sin tur kan leda till extremt höga urdragningskrafter. Detta kan leda till att nitpistolens gängstift inte kan dras ut och att maskinens stängs av på grund av överbelastning. Överbelastningen indikeras visuellt som felmeddelande "E3" på displayen och genom att ljusringen blinkar snabbt. I detta fall ska batteripaketet tas bort. Därefter måste gängstiftet (1) tas bort för hand. I så fall sätter du i medföljande sexkantmejsel (nyckelvidd 4) i innersexfanten (16) på den bakre änden av maskinen och lossar försiktigt gängstiftet (1) genom att vrida åt vänster (se fig. 5).
- När den deformerade muttern har tagits bort sätts batteriet i igen. När du har tryckt på och släppt brytaren (9) återgår enheten till det främre slutläget och utför en långsam referenskörning.
- Det senast inställda värdet för dragkraften visas på displayen.

- Obs: ställ in korrekt isättningskraft nu (se punkt 6.3).

7.3 Sätta i blindnitsmuttern

- För in den korrekt uppborrade muttern med nitpistolens så långt det går i hålet på arbetsstycket.
- Starta isättningen genom att trycka på brytaren (9).

 Håll fast brytaren (9) tills isättningsprocessen är avslutad och urdragningen startas automatiskt. Därefter kan du släppa brytaren (9).

Felaktig isättning med felmeddelande E1:

Om isättningsprocessen avbryts innan den inställda isättningskraften uppnåtts genom att brytaren släpps för tidigt, stoppas isättningsprocessen och enheten återgår automatiskt till det främre ändläget och gängstiftet tas bort från den felaktigt isatta muttern. Felmeddelandet "E1" visas på displayen. Felet indikeras optiskt och akustiskt genom att ljusringen (4) blinkar snabbt och snabba blinksignaler avges. Du kan inte fortsätta att använda maskinen förrän du har bekräftat felet och motsvarande indikeringar med S-knappen (7) (> 1 s).

- På displayen visas nu **rS** (reSet). I detta läge kan den felaktigt isatta muttern justeras med reducerad hastighet tills den sitter korrekt. Detta gör du genom att borra upp den isatta muttern igen (se 7.1) och hålla brytaren (9) intryckt igen tills urdragningen startas automatiskt. Efter att rS-isättningsprocessen utförts en gång visas åter det senast inställda värdet för isättningskraften på displayen (8).

 **Justering av en eller flera blindnitsmuttrar:**

Om en eller flera muttrar har satts i med för lågt kraftvärde kan dessa muttrar justeras i rr-läget (reWork).

- I så fall måste man först fastställa korrekt siffervärde för isättningskraften och korrigera värdet på displayen (se punkt 6.3).
- Håll därefter S-knappen (7) intryckt och hoppa över lagringsplatserna (P1-9) tills indikeringen rr visas på displayen 7.
- Därefter kan alla felaktigt isatta muttrar justeras med det korrigerade värdet för isättningskraften genom att motsvarande muttrar dras ut och en ny isättningsprocess startas genom att man trycker på brytaren (9) tills den automatiska urdragningsprocessen startar.
- När alla blindmuttrar har justerats går man tillbaka till normalläge genom att trycka på S-knappen igen.

7.4 Belysning

Nitpistolens är utrustad med en arbetsplatsbelysning med 3 lysdioder som kan slås på genom att den svarta ringen bakom lysdioderna vrids. Det finns 3 lägen som indikeras av pilen i huset och "ljussymbolen" (se s. 2 fig. 3):

Permanent belysning/ficklampsfunktion I:

Belysningen slås på efter en nitning och lyser i ca 10 minuter. Lysdioderna slocknar sedan automatiskt.

Nolläge 0:

Belysning släckt.

Arbetsbelysning A (fig. 3):

Belysningen slås på när en nitningsprocess startar. Lysdioderna lyser i ca 10 sekunder och släcks sedan automatiskt.

8. Underhåll, rengöring**⚠ Ta ut batteripaketet före alla underhålls- eller rengöringsarbeten på produkten!**

Det enda underhåll som behöver utföras på nitpistolen är byte av slitna gängstift och munstycken vid behov (för byte av gängstift, se punkt 6.1).

Regelbundet underhåll förlänger maskinens livslängd och bör utföras minst vartannat år av en auktoriserad verkstad eller Metabo-service. Vid intensiv användning bör underhåll utföras oftare.

9. Tillbehör

Använd endast Metabo- eller CAS-batteripaket (Cordless Alliance System) och tillbehör i original.

Använd endast tillbehör som uppfyller kraven och specifikationerna i den här bruksanvisningen. Montera tillbehör på ett säkert sätt.

Laddare: ASC 30-36, etc.

Batterier med olika kapacitet. Köp bara batterier som har samma spänning som ditt eget elverktyg.

Best.nr: 6.25367 4,0 Ah (LiHD)

Best.nr: 6.25596 2,0 Ah (Li-jon)

osv.

10. Reparation

Reparation av elverktyg får endast utföras av behörig elektriker!

Metabo-elverktyg som behöver repareras ska skickas till din Metabo-återförsäljare. För adresser, se www.metabo.com.

Du kan hämta reservdelistor på www.metabo.com.

11. Miljöskydd

Följ nationella miljöföreskrifter för omhändertagande och återvinning av uttjänta maskiner, förpackningar och tillbehör.

 Gäller endast för EU-länder: Släng inte uttjänta elverktyg i hushållssoporna! Enligt Europaparlamentets och rådets direktiv 2012/96/EU om avfall som utgörs av eller innehåller elektriska eller elektroniska produkter och dess införlivande i den nationella lagstiftningen ska elektriska verktyg samlas in separat och återvinnas på ett miljövänligt sätt.

Ladda ur batteriet i elverktyget före återvinning. Säkra kontakterna mot kortslutning (isolera t.ex. med tejp).

12. Tekniska specifikationer

Förklaringar till uppgifterna finns på sida 3. Med reservation för tekniska ändringar.

U	=	Batterispänning
m	=	Vikt (med minsta batteripaketet)
H	=	Totalt slag
F	=	Sättkraft
D _{steel}	=	nitdiameter för ståluitar
D _{steel}	=	nitdiameter för nitur av rostfritt stål
D _{alu}	=	nitdiameter för nitur av aluminium

Mätvärdena är uppmätta enligt EN 62841.

Tillåten omgivningstemperatur vid drift: -20 °C till 50 °C (begränsad prestanda i temperaturer under 0 °C). Tillåten omgivningstemperatur vid lagring: 0 °C till 30 °C

== Likström

I de tekniska specifikationerna ovan tas även hänsyn till toleranserna (motsvarande respektive gällande standard).

Förklaringar till uppgifterna finns på sida 2.

 Aluminium

 Stål

 Rostfritt stål

⚠ Utsläppsvärden

Dessa värden medger en bedömning av elverktygets utsläpp samt jämförelse med andra eldrivna verktyg. Beroende på förhållandena, elverktygets skick och hur verktygen används kan de faktiska värdena vara högre eller lägre. Räkna även med pauser och perioder med lägre belastning. Använd de uppskattade värdena för att ta fram skyddsåtgärder för användaren, t.ex. organisatoriska åtgärder.

Totalt vibrationsvärde (vektorsumma i tre riktningar) räknas fram enligt EN 62841:

a_h = Vibrationsemissionsvärde
K_h = Osäkerhet

Typisk A-värderad bullernivå:

L_{pA} = Ljudtrycksnivå
K_{pA} = Osäkerhet

När arbete utförs kan ljudnivån överskrida 80 dB(A).

⚠ Använd hörselskydd!

Alkuperäiset ohjeet

1. Vaatimustenmukaisuusvakuutus

Vakuutamme yksinomaisella vastuullamme: Nämä niittimutteripistoolit, merkitty tyyppitunnuksella ja sarjanumerolla *1), ovat direktiivien *2) ja standardien *3) kaikkien asiaankuuluvien määräysten vaatimusten mukaisia. Tekniset asiakirjat, säilytyspaikka *4) – katso sivu 3.

2. Määräystenmukainen käyttö

Niittimutteripistoolia saa käyttää ainoastaan, kuten tässä käyttöohjeessa kuvattu, sokkoniittimutterien ja sokkoniittiruuvien asettamiseen

Konetta saa käyttää ainoastaan tiloissa, joiden ilmalämpötila on 0–55 °C ja joiden suhteellinen ilmankosteus on 20–80/100 % rFH. Huolehdi siitä, että töitä tehtävässä hallissa valaistus on riittävän kirkas.

Määräystenvastaisesta käytöstä aiheutuvista vaurioista vastaa ainoastaan käyttäjä.

Yleisesti hyväksytyjä tapaturmantorjuntamääräyksiä ja oheisia turvallisuusohjeita on noudatettava.

3. Yleiset turvallisuusohjeet



Ota huomioon tällä symbolilla merkityt tekstikohdat suojataksesi itsesi ja sähkötyökalusi!



VAROITUS – Lue käyttöohjeet loukkaantumista vastaan minimoimiseksi.



VAROITUS – Lue kaikki tämän sähkötyökalun mukana toimitetut turvallisuusohjeet, muut ohjeet, kuvat ja tekniset tiedot. *Alla esitettyjen ohjeiden noudattamisen laiminlyönti voi aiheuttaa sähköiskun, tulipalon ja/tai vakavia tapaturmia.*

Säilytä kaikki turvallisuusohjeet ja muut ohjeet huolellisesti tulevaa käyttöä varten.

Luovuta sähkötyökalu edelleen vain yhdessä näiden asiakirjojen kanssa.

4. Erityiset turvallisuusohjeet



Käytä suojalaseja.

Henkilökohtaisia suojavarusteita, kuten suojavaatteita, turvakypärää, liukumattomia kenkiä ja varusteita putoamista vastaan, suositellaan käytettäväksi.

Käytä suojakäsineitä.

Käytä kuulonsuojaimia. Melu voi aiheuttaa kuulovammoja.

Huomioi: Laite ei sovellu käyttöön ATEX-työympäristöön.

On huomioitava seuraavat turvamääräykset suojaksi sähköiskuilta, loukkaantumisilta ja tulipalovaaralta:

- Älä koskaan ylikuormita niittauslaitetta, työskentele aina ilmoitetulla tehoalueella.
- Älä koskaan käytä niittauslaitetta kosteassa/märässä ympäristössä tai palavien nesteiden ja kaasujen lähettyvillä. Räjähdyksivaara!
- Varmista, että akku on kiinnitetty hyvin kahvaan.
- Akku on aina poistettava niittauslaitteesta, jos laitetta ei käytetä tai sitä huolletaan.
- Niittauslaitetta ei saa käyttää iskutyökaluna.
- Akkuja saa ladata ainoastaan 0–55 °C lämpötilassa.
- Niittauslaitetta saa säilyttää ainoastaan pakkaselta suojatussa, kuivassa tilassa lasten ulottumattomissa.
- Tuuletusreikiä ei saa sulkea eikä niihin saa työntää esineitä.
- Siivuun asetettaessa niittauslaite on varmistettava putoamista vastaan.
- Korjauksissa on käytettävä ainoastaan alkuperäisiä varaosia.
- Korjaukset saa suorittaa ainoastaan pätevä ammattihenkilö. Epävarmoissa tapauksissa niittauslaite on lähetettävä valmistajalle.



HUOMIO Älä tuijota palavaan lamppuun.

Poista akku laitteesta ennen säätöjen, tarvikkeiden, huollon tai puhdistuksen suorittamista.



Suojaa akut kosteudelta!



Älä altista akkuja tulelle!



Älä käytä viallisia tai vääntyneitä akkuja!

Älä avaa akkuja!

Älä koske akun koskettimiin äläkä oikosulje niitä!



Viallisesta litiumioniakusta voi valua ulos lievästi happopitoista, palavaa nestettä!



Jos akkunestettä valuu ulos ja sitä joutuu iholle, huuhtelee heti runsaalla vedellä. Jos akkunestettä joutuu silmiin, pese puhtaalla vedellä ja hakeudu välittömästi lääkärin hoitoon!

Poista akku viallisesta laitteesta.

Litiumioniakkujen kuljetus:

Litiumioniakkujen lähettämiseen sovelletaan vaarallisten aineiden kuljetusta koskevaa lainsäädäntöä (UN 3480 ja UN 3481). Ota selvää voimassa olevista määräyksistä, kun lähetät litiumioniakkuja. Kysy tarvittaessa neuvoa kuljetusyritykseltä. Sertifioidun pakkauksen voit hankkia Metabolta.

Lähetä akku vain, kun kotelo on ehjä eikä nestettä valu ulos. Ota akku koneesta lähetettäväksi. Varmista koskettimet oikosululta (esim. eristä teipillä).

5. Yleiskuva

Katso sivu 2.

- 1 Kierrekara
- 2 Suukappale
- 3 Vastamutteri
- 4 Valo
- 5 Ripustin
- 6 Lukkoruuvi
- 7 S-painike
- 8 Näyttö
- 9 Katkaisija
- 10 Painike akun lukituksen vapauttamiseen
- 11 Akku *
- 12 Kapasiteetti- ja signaalinäyttö *
- 13 Kapasiteettinäytön painike*
- 14 Suojus
- 15 Lukitusholkki
- 16 Kuusiokolo

*riippuu varusteista

6. Käyttöönotto

 Ennen niittimutteripistoolin käyttöönottoa on valittava mutterin mittoihin sopiva kierrekara (1) ja sopiva suukappale (2).

6.1 Kierrekaran vaihto (kuva 3)

- Poista akku (11) laitteesta
- Avaa vastamutteri (3) kiintoavaimella (AV 24/27)
- Ruuvaa suukappale (2) irti
- Paina lukitusholkki (15) taakse vasteeseen saakka
- Ruuvaa kierrekara (1) irti
- Sovita sopivankokoinen kierrekara (1) kuusiokulmalle lukitusholkissa (15)
- Ruuvaa kierremittaan sopiva suukappale (2) vastamutterin (3) kanssa kiinni

6.2 Kierrekarapituuden "X" säätö (kuva 4)

- Avaa vastamutteri (3).
- Säädä kierrekarapituus "X" mutterin pituudelle sopivaksi suukappaletta (2) kiertämällä.
- Käytä kierresyvyys täydellisesti hyväksesi suljetulla sokkoniittimutterilla.
- Varmista suukappale (2) kevyesti vastamutterilla (3) kiintoavaimen (AV 24/27) kanssa pyörimistä vastaan.

6.3 Asetusvoiman säätäminen

Niittimutteripistooli asetetaan kyseiselle sokkoniittimutterin koolle (esim. M5) sopivaan asetusvoimaan. Näin varmistetaan, että kaikki kierremittaan (esim. M5) sokkoniittimutterit voidaan asettaa myös erilaisilla mutteripituuksilla (esim. M5x11,5 ja M5x13,5) aina tarkkaan myös eripaksuisiin materiaaleihin.

Suorita asetusvoiman säätäminen seuraavasti:

1. Määritä asetusvoima asetusvoiman tietotaulukon kuva 6 avulla.

Tätä varten asetusvoiman tietotaulukosta valitaan mutterikoon ja sen materiaalin mukaan sopiva arvo.

2. Tämän jälkeen syötetään niittauslaitteen näytölle (8) asetusvoiman tietotaulukosta määritetty arvo plus- tai miinuspainiketta painamalla. Plus-painiketta painamalla arvo nousee.

Miinuspainiketta painamalla arvo laskee. Jos painikkeita painetaan yli yhden sekunnin, arvo muuttuu kymmenillä.

3.

 Koska eri toimittajien eri mutterityyppien asetusikäyttäytyminen voi vaihdella voimakkaasti, suorita testiniittaus asetusvoiman arvon asetuksen jälkeen.

- Asetetun sokkoniittimutterin kiinnitys (katso kohta 6.1). Aseta sokkoniittimutteri niittauslaitteella niitettävään materiaaliin. Valitse eri materiaaleja käytettäessä paksuin materiaalihavuuks.
- Laukaise asetustoiminto katkaisijaa (9) painamalla irrotukseen asti. Suorita lopuksi asetetun mutterin tarkastus. Jos mutteria ei ole muotoiltu riittävästi, näytöllä olevaa arvoa on nostettava varovasti asteittain. Toista lopuksi asetustoiminto uudella mutterilla ja tarkasta uudelleen. Sokkoniittimutterin on muodostettava voimakkaasti (esim. kiinnitys vaikeaa, mutterin kierre muuttuu epämuodostuneeksi), arvoa on pienennettävä asteittain. Toista lopuksi asetustoiminto uudella mutterilla ja tarkasta uudelleen.

Arvoa nostamalla näytöllä (8) niittimutteripistoolin asetusvoima nousee, arvoa pienentämällä asetusvoimaa pienennetään!

6.4 Asetusvoiman tallennus ja lataus

Niittimutteripistooli voi tallentaa asetetun voiman arvon integroituun ohjelmatalennukseen ja tarvittaessa ladata sen uudelleen.

Arvojen tallennus suoritetaan seuraavasti:

- Määritä ja säädä ohjelmoitava arvo (katso kohta 6.3).
- Jos S-painiketta (7) painetaan yli yhden sekunnin (> 1 s), päästään ohjelmatalennukseen (aloitusarvo P0) asetetun arvon tallentamiseksi.
- Plus- tai miinuspainiketta painamalla voidaan valita ohjelman tallennuspaikka P0 ja P9 välillä.
- Uudelleen S-painiketta (7) (> 1 s) painamalla arvo tallennetaan ja arvo ilmestyy jälleen näytölle.

Jo tallennettujen arvojen haku suoritetaan seuraavasti:

- Jos plus- ja miinuspainiketta painetaan samanaikaisesti yli kaksi sekuntia (> 2 s), päästään ohjelmatalennukseen arvon lataamiseksi.
- Aiemmin tallennettu arvo voidaan valita P0 ja P9 väliltä plus- tai miinuspainiketta painamalla.
- Uudelleen S-painiketta (7) (> 1 s) painamalla arvo ladataan ja kyseinen voima-arvo ilmestyy näkyviin.

Tallennus- tai lataustoiminto voidaan keskeyttää milloin tahansa painamalla plus- ja miinuspainiketta

samanaikaisesti (> 2 s).

 Ripustinta (5) ei saa käyttää varmistuksena putoamista vastaan.

6.5 Akku

Lataa akku (11) ennen käyttöä.

Lataa akku (11) uudelleen sen tehon laskiessa.

Akun latausohjeet löydät Metabo-laturin käyttöohjeesta.

Litiumioniakku ”Li-Power, LiHD” on varustettu kapasiteetti- ja signaalinäytöllä (12):

- Paina painiketta (13), jolloin varaustila näytetään LED-valoilla (12).
- Jos LED-valo (12) vilkkuu, akku (11) on lähes tyhjä ja täytyy ladata uudelleen.

6.6 Akun irrottaminen ja kiinnittäminen

Irrottaminen:

Paina akun avauspainiketta (10) ja irrota akku (11).

Kiinnittäminen:

Työnnä akku (11) paikalleen siten, että se lukittuu.

7. Käyttö

7.1 Sokkoniittimutterin kiertäminen kiinni

- Aseta sokkoniittimutteri suorana kierrekararaan (1).
- On suositeltavaa kiertää sokkoniittimutteria käsin noin ½ kierrosta kierrekarana (1) kiertymisen helpottamiseksi.
- Katkaisijan (9) painaminen käynnistää kiertotoiminnon.
- Pidä katkaisijaa (9) painettuna niin kauan, kunnes kiertotoiminto päättyy automaattisesti. Pidä koko kiertotoiminnon aikana kiinni sokkoniittimutterista vääran kiertymisen estämiseksi.
- Sokkoniittimutterin on oltava kiertotoiminnon jälkeen oikeassa asennossa suukappaleessa (2). Korjaa muussa tapauksessa kierrekarapitus (katso kohta 6.2).

 Jos katkaisija (9) vapautetaan liian aikaisin, mutteri kierretään jälleen ulos!

7.2 Sokkoniittimutterin poiskiertäminen käsin

- Jos esimerkiksi sokkomutteri asetetaan vinoon kiinni kierrettäessä tai jos sokkoniittimutterin kierre on viallinen, sokkoniittimutteri ei ole oikeassa asennossa suukappaleessa kiinni kiertämisen jälkeen. Näissä tapauksissa sokkoniittimutteri voidaan kiertää pois ja vaihtaa erittäin lyhyen katkaisijan (9) painalluksella. Vaurioituneen sokkoniittimutterin myöhempi käyttö ei ole suositeltavaa.
- Jos mutteri koolle on valittu huomattavasti korkeampi asetusvoima (väärä asetus!), voi aiheutua sokkomutterin ja mutterin kierteen voimakas epämuotoutuminen, mikä hohtaa erittäin korkeisiin poiskiertovoimiin. Tämä voi johtaa siihen, että niittimutteripistoolin kierrekaraa ei voida kiertää ulos ja laite kytketty pois päältä ylikuormituksen vuoksi. Ylikuormitus ilmoitetaan

näkyvästi näytöllä virheilmoituksena ”E3” ja valorenkaan nopealla vilkkumisella. Näissä tapauksissa poista akku. Tämän jälkeen kierrekarra (1) on kierrettävä ulos käsin. Tätä varten aseta oheinen kuusioruuvimeisseli AV 4 kuusiokoloon (16) laitteen takaosassa ja avaa se varovasti kierrekaraa (1) varovasti kääntämällä (katso kuva 5).

- Epämuotoutuneen ruuvien irtuuvaoksen jälkeen akku asetetaan jälleen paikoilleen. Katkaisijan (9) painamisen ja irrottamisen jälkeen laite palautuu takaisin hitaassa viiteajossa etumaiseen päteasentoon.
- Näytölle ilmestyy jälleen viimeksi asetettu vetovoiman arvo.
- Huomio: Aseta nyt oikea asetusvoima (katso kohta 6.3).

7.3 Sokkoniittimutterin asettaminen

- Kierrä oikein kierretty mutteri niittimutteripistooli vasteeseen asti työköppäleen aukkaan.
- Käynnistä asetustoiminto katkaisijaa (9) painamalla.

 Pidä kiinni katkaisijasta (9), kunnes asetustoiminto on päätetty ja poiskiertotoiminto käynnistetään automaattisesti. Tämän jälkeen katkaisijasta (9) voi päästää irti.

Virheellinen asetustoiminto virheilmoituksella E1:

Jos asetusprosessi keskeytetään ennen aikaisella katkaisijan vapauttamisella ennen asetetun asetusvoiman saavuttamista, asetusprosessi katkeaa ja laite palaa automaattisesti etumaiseen päteasentoon, jolloin kierrekarra kierretään pois väärin asetusta mutterista. Näytölle ilmestyy virheilmoitus ”E1”. Virhe näytetään nopealla valaisurenkaan (4) vilkkumisella ja samalla kuuluu nopea piipaus. Laitetta voi käyttää uudelleen vasta sitten, kun virhe ja kyseinen näyttö kuitataan S-painiketta (7) (> 1 s) painamalla.

- Näytöllä näkyy nyt **rs** (reSet). Tässä tilassa virheellisesti asetettu mutteri voidaan asettaa hidastetulla nopeudella, kunnes mutteri on asetettu paikalleen oikein. Tätä varten kierrä ja asetettu mutteri kiinni uudelleen (katso 7.1) ja paina katkaisijaa (9) uudelleen niin pitkään, kunnes poiskiertotoiminto käynnistetään automaattisesti. Ainutkertaisen rs-asetustoiminnon jälkeen näytölle (8) ilmestyy jälleen viimeksi asetettu asetusvoiman arvo.

 Yhden tai useamman sokkoniittimutterin jälkiasetus:

Jos yksi tai useampi mutteri on asetettu liian matalalla voima-arvolla, nämä voidaan jälkiasettaa rr-tilassa (reWork).

- Tätä varten on ensin välttämätöntä määrittää oikea asetusvoiman arvo ja korjata se näytöllä (katso kohta 6.3).
- Sen jälkeen pidä S-painiketta (7) niin kauan painettuna ja hyppää tallennuspaikkojen (P1-9) yli, kunnes rr ilmestyy näytölle 7.

- Sen jälkeen voidaan jälkiasentaa kaikki virheellisesti asetetut mutterit korjatulla asetusvoima-arvolla, kiertämällä kyseiset mutterit uudelleen kiinni ja käynnistämällä asetustoiminto uudelleen katkaisijaa (9) painamalla automaattisen poiskiertotoiminnon käynnistämisen alkuun asti.
- Kun kaikki sokkoniittimutterit on jälkiasetettu, voidaan siirtyä normaaliin tilaan painamalla uudelleen S-painiketta.

7.4 Valaistus

Niittimutteripistooli on varustettu 3 LED-valon työpaikkavalolla, jotka voidaan kytkeä päälle LED-valojen takana olevaa mustaa rengasta. Asetettavissa on 3 asentoa, jotka näytetään koteloon ruiskutetun nuolella ja valomerkki-merkillä (katso s. 2 kuva 3):

Kestovalo/taskulampputoiminto I:

Valaistus kytketään päälle niittaustoiminnon jälkeen ja valot palavat noin 10 minuuttia. Tämän jälkeen LED-valot sammuvat automaattisesti.

Nolla-asento 0:

Valaistus pois päältä.

Työvalo (kuva 3):

Valaistus kytketään päälle niittaustoiminnon käynnistyksessä. LED-valot palavat noin 10 sekuntia ja sammuvat sen jälkeen automaattisesti.

8. Huolto, puhdistus

Poista akku aina ennen laitteen huoltoa tai puhdistusta!

Niittimutteripistoolin huolto rajoittuu tarvittaessa kuluneiden kierrekarojen ja suokappaleiden vaadittavaan vaihtoon (Kierrekarojen vaihto katso kohta 6.1).

Säännöllinen huolto pidentää laitteesi käyttöikää ja se tulisi antaa vähintään 2 vuoden välein valtuutetun työpajan tai Metabo-huoltopalvelun suorittavaksi. Ahkerassa laitteiden käytössä ennenaikainen huolto on suositeltavaa.

9. Lisävarusteet

Käytä vain alkuperäisiä Metabo- tai CAS- (Cordless Alliance System) akkuja ja lisävarusteita.

Käytä vain sellaisia lisävarusteita, jotka täyttävät tässä käyttöoppaassa ilmoitetut vaatimukset ja ominaistiedot. Kiinnitä lisävarvikkeet pitävästi paikoilleen.

Laturit: ASC 30-36, jne.

Kapasiteetiltaan erilaiset akut. Osta vain sellaisia akkuja, joiden jännite on sähkötyökaluusi sopiva.

Tilausno: 6.25367..... 4,0 Ah (LiHD)

Tilausno: 625596..... 2,0 Ah (Li-Ion)
ym.

10. Korjaus

Sähkötyökalujen korjaustöitä saavat suorittaa ainoastaan sähköalan ammattilaiset!

Jos Metabo-sähkötyökalusi tarvitsevat korjausta, ota yhteyttä Metabo-edustajaan. Katso osoitteet osoitteesta www.metabo.com.

Varaosaluettelot voit ladata osoitteesta www.metabo.com.

11. Ympäristönsuojelu

Noudata käytöstä poistettujen koneiden, pakkausten ja lisävarvikkeiden ympäristöystävällistä hävittämistä ja kierrätystä koskevia kansallisia määräyksiä.



Vain EU-maille: Älä hävitä sähkötyökaluja kotitalousjätteiden mukana! Sähkö- ja elektroniikkalaiteromua koskevan EU-direktiivin 2012/96/EU ja sen kansallisen täytäntöönpanon mukaan käytetyt sähkötyökalut on kerättävä erikseen ja toimitettava ympäristöä säästävään kierrätykseen.

Ennen kuin viet akun kierrätyspisteeseen, tyhjännä akun lataus sähkötyökalussa. Varmista koskettimet oikosuluta (esim. eristä teipillä).

12. Tekniset tiedot

Selitykset sivulla 3 annetuille tiedoille. Pidätämme oikeuden teknisen kehityksen vaatimien muutoksien tekemiseen.

U	=	akun jännite
m	=	paino (pienimmällä akulla)
H	=	kokonaisliikkuma
F	=	asetusvoima
D _{steel}	=	niittihalkaisija teräsniiteissä
D _{ssteel}	=	niittihalkaisija jaloteräsniiteissä
D _{alu}	=	niittihalkaisija alumiininiiteissä

Mittausarvot ilmoitettu EN 62841 mukaan.

Sallittu ympäristön lämpötila käytettäessä: -20 °C ... +50 °C (rajoitettu teho alle 0 °C lämpötiloissa).
Sallittu ympäristön lämpötila varastoitaessa: 0 °C ... 30 °C.

== Tasavirta

Annetut tekniset tiedot ovat toleranssien mukaisia (vastaavat kyseisiä voimassa olevia standardeja).

Selitykset sivulla 2 annetuille tiedoille.



Alumiini



Teräs



Ruostumaton teräs



Päästöarvot

Nämä arvot mahdollistavat sähkötyökalun päästöjen arvioimisen ja erilaisten sähkötyökalujen keskinäisen vertailun. Kulloisistakin käyttöolosuhteista, sähkötyökalun tai terien kunnosta riippuen todellinen kuormitus voi olla kyseisiä arvoja suurempi tai pienempi. Ota

arvioinnissa huomioon työtaut ja vähäisemmän kuormituksen jaksot. Määritä nämä tekijät huomioiden arvioitujen arvojen perusteella käyttäjän suojaamiseen vaadittavat toimenpiteet esim. työnjärjestelyyn liittyvät toimenpiteet.

Värähtelyn kokonaisarvo (kolmen suunnan vektorisumma) mitattu EN 62841 mukaisesti:

a_h = värähtelyn päästöarvo
 K_h = epävarmuus

Tyypillinen A-painotettu äänitaso:

L_{pA} = äänen painetaso
 K_{pA} = epävarmuus

Käytössä melutaso voi ylittää 80 dB(A).



Käytä kuulosuojaimia!

Original bruksanvisning

1. Samsvarserklæring

Vi erklærer på eget ansvar at denne popnaglepistolen, identifisert med type- og serienummer *1), overholder alle relevante bestemmelser i direktivene *2) og standardene *3). Teknisk dokumentasjon ved *4) – se side 3.

2. Forskriftsmessig bruk

Popnaglepistolen skal utelukkende brukes til å sette blindnaglemuttere og -skruer slik det beskrives i denne driftsinstruksen

Maskinen skal bare brukes i lokaler der temperaturen i luften ligger mellom 0 og 55 °C med relativ luftfuktighet på 20-80/100 % rFH. Det må påses at belysningen i lokalene er tilstrekkelig.

Bruker er alene ansvarlig for skader som måtte oppstå pga. ikke-forskriftsmessig bruk.

Generelt gjeldende arbeidsmiljøforskrifter og vedlagt sikkerhetsinformasjon må overholdes.

3. Generelle sikkerhetsanvisninger



For din egen sikkerhet og for å beskytte elektroverktøyet, er det viktig at du etterkommer anvisningene i tekster som er merket med dette symbolet!



ADVARSEL – Les bruksanvisningen for å minimere skaderisikoen.



ADVARSEL Les gjennom alle sikkerhetsanvisninger, instruksjer, illustrasjoner og tekniske data som følger med dette elektriske verktøyet. *Manglende overholdelse av anvisningene nedenfor kan medføre elektrisk støt, brann og/eller alvorlige personskader.*

Oppbevar all sikkerhetsinformasjon og alle anvisninger for fremtidig bruk.

Lån bare ut elektroverktøyet ditt sammen med disse dokumentene.

4. Spesielle sikkerhetsanvisninger



Bruk vernebrille.

Vi anbefaler bruk av personlig verneutstyr, som beskyttelsesklær, hjelm, sklisikre sko og fallsikring.

Bruk vernehansker.

Bruk hørselvern. Eksponering til støy kan føre til hørselstap.

Advarsel: Maskinen er ikke egner for bruk i ATEX-sone.

Som beskyttelse mot elektrisk støt, fare for skade og brann, må disse sikkerhetsbestemmelsene overholdes:

- Naglepistolen må ikke overbelastes; arbeid innenfor de oppgitte effektgrensene.
- Naglepistolen skal ikke brukes i fuktige / våte omgivelser eller i nærheten av brennbare væsker eller gasser. Eksplosjonsfare!
- Pass på at batteriet er godt festet.
- Når maskinen ikke er i bruk eller vedlikeholdes skal batteriet tas ut.
- Naglepistolen skal ikke brukes som slagverktøy.
- Batterier skal bare lades ved temperatur mellom 0°C og +55°C.
- Naglepistolen skal oppbevares tørt og sikkert og utilgjengelig for barn.
- Lufteåpningene for motoren må ikke dekkes til; ikke stikk noe inn.
- Når naglepistolen legges til side skal den sikres mot å falle ned.
- Det skal brukes originale deler ved en eventuell reparasjon.
- Reparasjoner skal kun utføres av fagpersoner. I tvilstilfelle sendes naglepistolen inn til produsenten.



ADVARSEL Se ikke inn i lyset når det er tent.

Ta batteriet ut av maskinen før alle former for innstilling, verktøybytte, vedlikehold eller rengjøring.



Batteriene må beskyttes mot fuktighet!



Ikke utsett batteriene for åpen ild!

Ikke bruk defekte eller deformerte batterier!
Ikke åpne batteriene!

Kontaktene i batteriene må ikke berøres eller kortsluttes!



Det kan lekke en lett sur, brennbar væske fra ødelagte Li-ion batterier!



Hvis batterivæske kommer i kontakt med huden, må du straks skylle med rikelig med vann. Hvis du får batterivæske i øynene, må du vaske med rent vann og straks oppsøke lege!

Ta batteriet ut av apparatet hvis det går i stykker.

Transport av Li-ion-batterier:

Frakt av Litium-ion-batterier er underlagt bestemmelser for frakt av farlig gods (UN 3480 og UN 3481). Gjør deg kjent med gjeldende forskrifter ved frakt av Litium-ion-batterier. Ta eventuelt kontakt med transportforetaket du bruker. Metabo kan leverer sertifisert emballasje.

Send bare med batteriet hvis maskinhuset er uskadet og det ikke lekker væske. Ta batteriet ut av maskinen når den sendes. Sikre kontaktene mot kortslutning (f.eks. med tape).

5. Oversikt

Se side 2.

- 1 Gjengepinne
- 2 Munnstykke
- 3 Kontramutter
- 4 Belysning
- 5 Oppheng
- 6 Sikringsskrue
- 7 S-tast
- 8 Display
- 9 Bryter
- 10 Knapp for opplåsing av batteriene
- 11 Batteri *
- 12 Kapasitets- og signalindikator *
- 13 Knapp for kapasitetsindikator*
- 14 Deksel
- 15 Låsehylse
- 16 innvendig sekskant

*utstyrsavhengig

6. Ta i bruk

 Før popnaglepistolen tas i bruk velges en gjengepinne (1) som passer til mutterdimensjonen og et passende munnstykke (2).

6.1 Skifte av gjengepinne (fig. 3)

- Ta batteriet (11) ut av maskinen
- Løsne kontramutteren (3) med hjelp av en dobbel fastnøkkel (SW 24/27)
- Skru av munnstykket (2)
- Trekk låsehylsen (15) bakover opp til anslag
- Skru ut gjengepinne (1)
- Sett inn en gjengepinne (1) som passer til sekskantflaten i låsehylsen (15)
- Skru fast et munnstykke (2) med kontramutter (3) som passer til gjengedimensjonen

6.2 Innstilling av gjengepinnelengde „X“ (fig. 4)

- Løsne kontramutteren (3).
- Drei på munnstykket (2) for å stille gjengepinnelengden „X“ inn i forhold til lengden på mutteren.
- På lukkede blindnaglemuttere utnyttes gjengedybden fullt ut.
- Bruk en dobbel fastnøkkel (SW 24/27) for å sikre munnstykket (2) med kontramutter (3) mot å forskyve seg.

6.3 Innstilling av arbeidstrykket

Popnaglepistolen stilles inn på den kraften som passer den aktuelle popnagledimensjonen (f.eks. M5). Da sikres det at alle blindnaglemuttere med samme gjengedimensjon (f.eks. M5) kan settes nøyaktig i materialer med forskjellig tykkelse, også dersom mutterne har forskjellige lengder (f.eks. M5x11,5 og M5x13,5).

Slik stilles arbeidstrykket:

1. Finn riktig verdi for arbeidstrykket på infokortet **fig. 6**.

Bruk mutterdimensjonen og -materialet for å finne riktig tallverdi på arbeidstrykk-infokortet.

2. Deretter overføres verdien fra arbeidstrykk-infokortet til displayet (8) på naglepistolen ved å trykke pluss- eller minustasten. Tallverdien øker når pluss-tasten trykkes. Tallverdien minsker når minustasten trykkes. Hvis en tast trykkes lenger enn ett sekund, endres tallverdien med 10-er intervaller.

3.

 Siden det kan være stor forskjell på hvordan muttere fra forskjellige produsenter oppfører seg, bør det alltid gjøres en prøvenagling etter at arbeidstrykket er stilt inn.

- Pådrilling av blindnaglemutteren som skal settes (se punkt 6.1). Sett blindnaglemutteren med naglepistolen på materialet som skal nables. Hvis materialet varierer i tykkelse, velges den tykkeste delen.
- Løs ut en nagling ved å trykke på bryteren (9) til setting. Så kontrolleres mutteren som er satt. Hvis mutteren ikke endrer form tilstrekkelig, må tallverdien i displayet økes trinnvist. Gjenta prøvenaglingen med en ny mutter og kontroller på nytt. Blindnaglemutteren må få et tydelig lukket hode. Hvis mutteren forvrir sterkt (f.eks. at den ikke løsner igjen eller at gjengingen på mutteren deformeres), må tallverdien reduseres trinnvist. Gjenta prøvenaglingen med en ny mutter og kontroller på nytt.

Når tallverdien i displayet (8) økes, øker arbeidstrykket i popnaglepistolen; når tallverdien reduseres, minsker arbeidstrykket!

6.4 Lagre og bruke arbeidstrykket

Popnaglepistolen kan lagre det innstilte arbeidstrykket i det integrerte programminnet så det kan hentes fram ved behov.

Gjør slik for å lagre tallverdiene:

- Finn og still inn ønsket verdi (se punkt 6.3).
- Hvis S-tasten (7) trykkes lenger enn ett sekund (> 1 sek.) går man over i programminnet (startverdi P0) for å kunne lagre en tallverdi.
- Velg en lagringsplass mellom P0 og P9 ved å trykke på pluss- eller minustasten.
- Med et nytt trykk på S-tasten (7) (> 1 sek.) lagres tallverdien og tallverdien kommer på nytt opp i displayet.

Hente lagrede tallverdier:

- Hvis pluss- og minustasten trykkes samtidig i mer enn to sekunder (> 2 sek.) kommer man til programminnet og kan laste opp en tallverdi.
- Velg en forhåndslagt verdi ved å trykke pluss- eller minustasten og gå mellom lagringsplassene P0 og P9.
- Et nytt trykk på S-tasten (7) (> 1 sek.) laster inn det valgte programmet og arbeidstrykket vises i displayet.

Lagringen / opplastingen kan når som helst avbrytes ved å trykke pluss- og minustasten samtidig (> 2 sek.).

 Opphengnet (5) skal ikke brukes som fallsikring.

6.5 Batteri

Før bruk må batteriet (11) lades opp.

Lad opp batteriet (11) på nytt hvis effekten avtar.

Anvisninger om lading av batteriet finner du i bruksanvisningen til Metabo-laderen.

Li-Ion batterier „Li-Power, LiHD“ viser kapasitet og signalstyrke (12):

- Trykk på tasten (13) for å lese av ladenivået ved hjelp av LED-lampene (12).
- Hvis én LED-lampe (12) blinker, er batteriet (11) nesten tomt og må lades opp igjen.

6.6 Ta ut og sette inn batteripakkene

Ta ut:

Trykk på knappen (10) som løser ut batteriet (11) og trekk det ut.

Sette inn:

Skyv inn batteripakken (11) til den smekker på plass.

7. Bruk

7.1 Pådrilling av blindnaglemutteren

- Plasser blindnaglemutteren rett på gjengepinnen (1).
- Vi anbefaler å skru blindnaglemutteren inn ca. ½ omdreining for å lette påskruingen av gjengepinnen (1).
- Start pådrillingen ved å trykke på bryteren (9).
- Hold bryteren (9) inne til pådrillingen stanser automatisk. Hold blindnaglemutteren fast hele tiden. Etter pådrillingen skal blindnaglemutteren ligge riktig an mot munnstykket (2). Hvis ikke må innstillingen av gjengepinnelengden korrigeres (se punkt 6.2).

 **Mutteren drilles av igjen hvis bryteren (9) slippes for tidlig!**

7.2 Manuell avdrilling av blindnaglemutteren

- Hvis blindnaglemutteren settes skjevt eller gjengingen på blindnaglemutteren er defekt, vil blindnaglemutteren ikke ligge riktig an mot munnstykket. I så fall kan blindnaglemutteren drilles av igjen med et kort trykk på bryteren (9) og så byttes ut. En skadet blindnaglemutter skal ikke brukes på nytt.
- Hvis det er valgt altfor høyt arbeidstrykk for en mutterdimensjon (feilinnstilling!) kan blindnaglemutteren og -gjengingen deformeres så sterkt at det trengs ekstremt høy avdrillingskraft. Det kan igjen føre til at gjengepinnen i popnaglepistolen ikke kan drilles ut og at maskinen kobler seg ut som følge av overbelastning. Overbelastningen kommer opp med feilmeldingen "E3" i displayet og indikeres med at lysringen blinker raskt. I så fall skal batteriet tas ut. Deretter drilles gjengepinnen (1) ut for hånd. Sett sekskantskrutrekkeren SW 4 som følger med, inn i den innvendige sekskanten (16) i

bakenden av maskinen for å løsne gjengepinnen (1) forsiktig (se fig. 5).

- Etter at den deformerte mutteren er skrudd av skyves batteriet tilbake inn. Etter at bryteren (9) er trykket og sluppet, går maskinen langsom tilbake til fremre endeposisjon.
- Displayet viser den sist innstilte verdien for arbeidskraften.
- OBS: Nå må riktig arbeidstrykk stilles (se punkt 6.3).

7.3 Sette blindnaglemutteren

- Stikk den pådrillede mutteren med popnaglepistolen helt inn i naglehullet i arbeidsstykket.
- Settingen startes med å trykke på bryteren (9).

 Hold på bryteren (9) til settingen er avsluttet og avdrillingen starter automatisk. Så kan bryteren (9) slippes.

Feilsetting med feilmelding E1:

Hvis settingen avbrytes før det innstilte arbeidstrykket er nådd fordi bryteren slippes, stanser settingen og maskinen går tilbake til fremre endeposisjon samtidig som gjengepinnen dreies ut av mutteren som ble satt feil. Displayet viser feilmeldingen "E1". Feilen meldes optisk og akustisk med raske blink i lysringen (4) og en pipelyd. Maskinen kan ikke tas i bruk igjen før feilen og varslingene er kvitterte med trykk på S-tasten (7) (> 1 sek.).

- Nå vises **rS** (reSet) i displayet. I denne modusen kan mutteren som ble satt feil, settes med redusert hastighet, til den er riktig på plass. For å gjøre dette drilles den feilsatte mutteren på igjen (se 7.1) og bryteren (9) trykkes igjen til avdrillingen starter av seg selv. Etter denne ene rS-settingen, viser displayet (8) den sist innstilte verdien for arbeidstrykket.

 **Ettersetting av en eller flere blindnaglemuttere:**

Hvis en eller flere muttere er satt med for lav kraft, kan de etterarbeides i rr-modus (reWork).

- Da er det først viktig å finne riktig tallverdi for arbeidstrykket og å korrigere den i displayet (se punkt 6.3).
- Deretter holdes S-tasten (7) inne og lagringsplassene (P1-9) hoppes over, til "rr" vises i display 7.
- Deretter kan alle mutterne som ble satt feil etterarbeides med korrigert arbeidstrykk, ved at mutterne drilles på på nytt og settes på nytt ved at bryteren (9) trykkes til den automatiske avdrillingen starter.
- Når alle blindnaglemutterne er etterarbeidet, trykkes S-tasten for å gå tilbake til normal modus igjen.

7.4 Belysning

Popnaglepistolen er utstyrt med 3 LED-er for belysning av arbeidsområdet. Den kobles inn ved å dreie på den sorte ringen bak LED-ene. Lyset har 3

stillinger som angis med en pil og symbolet "lystegn" (se s. 2 fig. 3):

Permanent lys/lommelyktfunksjon I:

Lyset kobles inn etter at en nagle er satt og lyser ca. 10 minutter. Deretter slukner det automatisk.

Nullstilling 0:

Lyset er koblet ut.

Arbeidsllys A (fig. 3):

Lyset kobles inn når naglingen starter. LED-ene lyser ca. 10 sekunder og slukner så automatisk.

8. Vedlikehold, rengjøring

Før rengjøring eller vedlikehold skal maskinen skrus av og batteriet tas ut!

Vedlikeholdet av en popnaglepistol er begrenset til nødvendig skifte av slitte gjengepinner og munnstykker (bytte av gjengepinne; se punkt 6.1).

Regelmessig vedlikehold forlenger brukstiden for maskinen og bør gjøres senest hvert 2. år på et autorisert verksted eller hos Metabos kundeservice. Ved hard bruk anbefaler vi hyppigere vedlikehold.

9. Tilbehør

Bruk kun original Metabo- eller CAS- (Cordless Alliance System) batterier og tilbehør.

Bruk kun tilbehør som oppfyller kravene og spesifikasjonene som angis i denne bruksanvisningen. Fest tilbehøret på en sikker måte.

Ladere: ASC 30-36, osv.

Batterier med ulik kapasitet. Kjøp bare batterier med spenning som passer til ditt elektroverktøy.

Bestillingsnr.: 6,25367 4,0 Ah (LiHD)
Best.nr.: 6.25596 2,0 Ah (Li-Ion)
osv.

10. Reparasjon

Elektriske maskiner skal kun repareres av elektrofolk!

Hvis du har en Metabo-maskin som trenger reparasjon, kan du ta kontakt med en representant for Metabo. Adresser finner du på www.metabo.com.

Du kan laste ned reservedelslister fra www.metabo.com.

11. Miljøvern

Følg nasjonale forskrifter for miljøvennlig kassering og resirkulering av gamle maskiner, emballasje og tilbehør.

 Gjelder kun land i EU: Elektroverktøy skal ikke kastes i husholdningsavfallet! Iht. EU-direktiv 2012/96/EF om kasserte elektriske og elektroniske produkter (EE-avfall) og iverksettelse iht. nasjonal rett, må kassert elektroverktøy

samles atskilt og bringes til miljøvennlig gjenvinning.

Før du kasserer batteriet, må det lades ut i elektroverktøyet. Sikre kontaktene mot kortslutning (f.eks. med tape).

12. Tekniske data

Forklaringer til opplysningene på side 3. Med forbehold om endringer grunnet tekniske forbedringer.

U	=	Spenning i batteriene
m	=	Vekt (med minste batteri)
H	=	Fullt slag
F	=	Arbeidstrykk
D _{steel}	=	Naglediameter ved nagler i stål
D _{ssteel}	=	Naglediameter ved nagler i rustfritt stål
D _{alu}	=	Naglediameter ved nagler i aluminium

Måleverdier iht. EN 62841.

Tillatt omgivelsestemperatur ved drift: -20 °C til 50 °C (begrenset ytelse ved temperaturer 0 °C).
Tillatt omgivelsestemperatur ved lagring: 0 °C til 30 °C

== Likestrøm

Angitte tekniske data kan variere (i henhold til de gjeldende standardene).

Forklaringer til opplysningene på side 2.

 Aluminium

 Stål

 Rustftr.stål

Utslippsverdier

Disse verdiene gjør det mulig å anslå emisjonen fra maskinen og å sammenlikne ulike verktøy. Avhengig av bruksbetingelsene, tilstanden til maskinen og verktøyet, kan den faktiske belastningen være høyere eller lavere. Ta hensyn til arbeidspauser og perioder med mindre belastning når du vurderer. Fastsett sikkerhetstiltak for brukeren på grunn av tilpassede vurderingsverdier, f.eks. organisatoriske tiltak.

Total svingningsverdi (vektorsum tre retninger) formidlet iht. EN 62841:

a_h = Emisjonsverdi svingning

K_h = Usikkerhet

Typiske A-veide lydnivåer:

L_{PA} = lydtryknivå

K_{pA} = Usikkerhet

Under arbeid kan lydnivået overskride 80 dB(A).

Bruk hørselsvern!

Original brugsanvisning

1. Overensstemmelseserklæring

Vi erklærer eneansvarligt: Denne nittemøtrikpistol, identificeret ved angivelse af type og serienummer *1), opfylder alle relevante bestemmelser i direktiverne *2) og standarderne *3). Teknisk dossier ved *4) - se side 3.

2. Apparatets formål

Nittemøtrikpistolen må, som beskrevet i denne driftsvejledning, kun anvendes til at sætte blindnittemøtrikker og blindniteskruer.

Maskinen må udelukkende anvendes indendørs, i rum, hvor lufttemperaturen ligger mellem 0-55 °C og den relative luftfugtighed ved 20-80/100 % rF Sørg for, at den eksisterende belysning på stedet er tilstrækkelig.

For skader på grund af anvendelse til andre formål end de tiltænkte er brugeren alene ansvarlig.

Generelt anerkendte forskrifter om ulykkesforebyggelse og vedlagte sikkerhedsanvisninger skal overholdes.

3. Generelle sikkerhedsanvisninger



Vær opmærksom på de tekststeder, der er markeret med dette symbol, for din egen og el-værktøjets sikkerhed!



ADVARSEL – læs brugsvejledningen for at reducere risikoen for personskader.



ADVARSEL – Læs alle sikkerhedsanvisninger, instruktioner, illustrationer og specifikationer, som følger med el-værktøjet. *I tilfælde af manglende overholdelse af anvisningerne nedenfor er der risiko for elektrisk stød, brand og/eller alvorlige personskader.*

Gem alle sikkerhedsanvisninger og instruktioner til senere brug.

Videregiv kun el-værktøjet sammen med disse papirer.

4. Særlige sikkerhedsanvisninger



Anvend altid beskyttelsesbriller.

Personligt sikkerhedsudstyr såsom beskyttelsesdragt, sikkerhedshjelm, skridsikre sko og faldbeskyttelse anbefales.

Brug beskytteshandsker.

Brug høreværn. Støjpåvirkning kan føre til høretab.

BEMÆRK: Apparatet er ikke egnet til brug i ATEX-omgivelser.

Som beskyttelse mod elektrisk stød, fare for personskader og brand skal følgende sikkerhedsforskrifter overholdes:

- Nitteapparatet må ikke overbelastes, arbejd inden for de angivne ydelsesområde.
- Apparatet må ikke anvendes i fugtige/våde omgivelser eller i nærheden af brændbare væsker og gasser. Eksplosionsfare!
- Sørg for at batteriet sidder godt fast i håndtaget.
- Når nitteapparatet ikke er i brug eller vedligeholdes, skal batteriet altid fjernes.
- Nitteapparatet må ikke anvendes som slagværktøj.
- Batterierne må kun oplades i temperaturområdet mellem 0 °C og +55 °C.
- Nitteapparatet må kun opbevares i et tørt, lukket rum og uden for børns rækkevidde.
- Udluftningsåbningerne til motoren må ikke holdes på eller tildækkes, og der må ikke indsættes genstande i disse.
- Når apparatet lægges væk, skal det sikres mod at falde ned.
- Brug kun originale reservedele til reparation.
- Reparationer må kun udføres af en egnet fagperson! I tvivlstilfælde skal nitteapparatet sendes til fabrikanten.



ADVARSEL: Se ikke ind i tændte lamper.



Tag batteriet ud af apparatet før enhver indstilling, ombygning, vedligeholdelse eller rengøring.



Beskyt batterier mod fugt!



Udsæt ikke batterier for ild!



Brug ikke defekte eller deformerede batterier! Åbn ikke batterier!

Berør eller kortslut ikke batterierne kontakter!



Der kan sive let sur, brændbar væske ud af defekte Li-ion batterier!



Skyl straks med rigelige mængder vand, hvis batterivæsken kommer i kontakt med huden. Skyl øjnene med rent vand og søg straks læge, hvis batterivæsken kommer i øjnene!

Ved et defekt apparat skal man tage batteriet ud.

Transport af Li-ion batterier:

Forsendelse af Li-ion batterier skal ske i henhold til reglerne om farligt gods (UN 3480 og UN 3481). Tjek de aktuelle regler ved forsendelse af Li-ion batterier. Spørg evt. din speditor til råds. Certificeret emballage kan rekvireres hos Metabo.

Send kun batterier, hvis kabinetet er ubeskadiget, og der ikke trænger væske ud. Tag batteriet ud af maskinen før forsendelse. Beskyt kontakterne mod kortslutning (isoler f.eks. med tape).

5. Oversigt

Se side 2.

- 1 Gevindorn
- 2 Mundstykke
- 3 Kontramøtrik
- 4 Lys
- 5 Ophængning
- 6 Låseskrue
- 7 S-knap
- 8 Display
- 9 kontakt
- 10 Knap til frigørelse af batteripakke
- 11 Batteripakke *
- 12 Kapacitets- og signalindikator *
- 13 Tast på kapacitetsindikatoren*
- 14 Dæklade
- 15 Stopbøsning
- 16 Indvendig sekskant

* afhængigt af udstyr

6. Idriftsættelse

 Inden nitemøtrikpistolen tages i brug, skal der vælges den gevindorn, der passer til møtrikkens mål (1) og det passende mundstykke (2).

6.1 Udskiftning af gevindorn (fig. 3)

- Fjern batteripakken (11) fra apparatet.
- Løsn kontramøtrikken (3) vha. en dobbelt gaffelnøgle (str. 24/27).
- Skru mundstykket (2) af.
- Tryk stopbøsningen (15) bagud til stoppet.
- Skru gevindornen (1) ud.
- Få gevindornen (1) til at stemme overens med sekskantfladen i stopbøsningen (15).
- Skru et mundstykke (2), der passer til gevindets mål, på med kontramøtrikken (3).

6.2 Indstilling af gevindornens længde "X" (fig. 4)

- Løsn kontramøtrikken (3).
- Ved at dreje mundstykket (2) indstilles gevindornens længde "X" til møtrikkens længde.
- Brug hele gevinddybden ved lukkede blindnitemøtrikker.
- Mundstykket (2) låses med kontramøtrik (3) mod at dreje. Brug en dobbelt gaffelnøgle str. 24/27.

6.3 Sættekraftens indstilling

Nitemøtrikpistolen indstilles til en sættekraft, der egnet til den pågældende blindnitemøtrik (f.eks. M5). Derved sikres, at alle blindnitemøtrikker med et gevind (f.ek. M59 også med forskellige møtriklængder (f.eks. M5x11,5 og M5x13,5) altid sættes også i materialer med forskellig tykkelse.

Sættekraften indstilles på følgende måde:

1. Fastlæg værdien for sættekraften ved hjælp af sættekraft-infokortet **Fig. 6**.

Dertil vælges den passende talværdi på sættekraft-infokortet ud fra møtrikkernes størrelse.

2. Derefter overføres den værdi, der er fundet på sættekraft-infokortet ved at trykke på plus- eller minusknappen til niteapparatets display (8). Et tryk på plusknappen øger talværdien. Et tryk på minusknappen reducerer talværdien. Trykkes knappen i længere end et sekund, ændres talværdien i 10er skridt.

3.

 Da de forskellige møtriktyper fra de enkelte leverandører muligvis ikke reagerer ens, skal der udføres en prøvning for at indstille sættekraftens værdi.

- Påskruining af den blindnitemøtrik, der skal sættes (se punkt 6.1) Sæt blindnitemøtrikken med niteapparatet ind i det materiale, der skal nittes. Her skal det vælges den største materialetykkelse ved forskelligt tykke materialer.
- Udløsning af en sætteproces ved at trykke kontakten (9) til afskrining. Derefter kontrolleres den satte møtrik. Deformerer møtrikken ikke tilstrækkeligt, skal talværdien øges forsigtigt øges trinvist. Gentag derefter sætning med en ny møtrik og kontrollér igen. Blindnitemøtrikken skal have et tydeligt lukkehoved. Deformerer møtrikken for stærkt (f.eks. udskruningsprocessen går tungt, møtrikgevind deformeret), skal talværdien reduceres trinvist. Gentag derefter sætning med en ny møtrik, og kontrollér igen.

Ved at øge talværdien på displayet (8) øges nitemøtrikpistolens sættekraft; sættekraften reduceres ved at reducere talværdien!

6.4 Lagring og indlæsning af sættekraften

Nitemøtrikpistolen er i stand til at fralægge den indstillede kraftværdi i den integrerede hukommelse og indlæse igen ved behov.

Talværdierne gemmes på følgende måde:

- Find den talværdi, der skal programmeres, og indstil den (se punkt 6.3)
- Hvis S-knappen (7) holde nede i over et sekund (> 1 sek), skifter man til programhukommelsen (startværdi P0), for at gemme en indstillet talværdi.
- Ved at trykke på plus- eller minusknappen kan der vælges en programhukommelsesplads mellem P0 og P9.
- Hvis der igen trykkes på S-knappen (7) (> 1 sek) gemmes talværdien og talværdien vises igen på displayet.

Allerede gemte talværdierne hentes på følgende måde:

- Hvis plus- og minusknappen samtidigt holdes nede i over et sekund (> 2 sek), skifter man til programhukommelsen for at indlæse en talværdi.
- Ved at trykke på plus- eller minusknappen kan der vælges en allerede gemt talværdi mellem P0 og P9.
- Hvis der igen trykkes på S-knappen (7) (> 1 sek), indlæses det udvalgte program, og den pågældende kraftværdi vises.

Lagring og indlæsning kan altid afbrydes ved at trykke på plus- og minusknappen samtidigt (> 2

sek).

 Ophænget (5) må ikke anvendes som faldsikring!

6.5 Batteripakke

Batteripakken (11) skal oplades før den første ibrugtagning.

Genoplad batteripakken (11) når kapaciteten aftager.

Du finder anvisninger til opladning af batteripakken i driftsvejledningen til opladeren fra Metabo.

Li-Ion-batteripakker "Li-Power, LiHD" har en kapacitets- og signalindikator (12):

- Tryk på knappen (13), og ladetilstanden vises med lysdioderne (12).
- Blinker en lysdiode (12), er batteripakken (11) næsten afladet og skal genoplades.

6.6 Udtagning og isætning af batteri

Udtagning:

Tryk på batteriudløseren (10) og træk batteripakken (11) af.

Isætning:

Skub batteripakken (11) i, til den går i hak.

7. Anvendelse

7.1 Påsætning af en blindnitemøtrik

- Sæt blindnitemøtrikken lige på gevinddornen (1) at.
- Vi anbefaler at skruer blindnitemøtrikken ca. 1/2 omdrejning på i hånden for at gøre det lettere at indføre gevinddornen (1).
- Et tryk på kontakten (9) aktiverer påsætningen.
- Hold kontakten (9) så længe nede, til påsætningen afsluttes automatisk. Her skal blindnitemøtrikken holdes under hele påsætningen fast, så den ikke drejes. Blindnitemøtrikken skal efter påsætningen ligge korrekt an på mundstykket (2). Find den talværdi, der skal programmeres, og indstil den (se punkt 6.2)

 **Slippes kontakten (9) for tidligt, drejes møtrikken af igen!**

7.2 Manuel udskruning af blindnitemøtrikken

- Hvis blindnitemøtrikken sættes skævt på under påsætningen eller er blindnitemøtrikkens gevind defekt, ligger blindnitemøtrikken efter påsætningen ikke korrekt an ved mundstykket. I så fald kan blindnitemøtrikken fjernes igen og udskiftes ved kort at trykke på kontakten (9). Det frarådes at anvende en beskadiget blindnitemøtrik.
- Er der valgt en for høj sættekraft ift. møtrikken størrelse (forkert indstilling!), kan der opstå en stærk deformation af møtrikkens gevind, hvilket vi medføre ekstremt høje borekræfter ved udskruning. Dette kan medføre, at nitemøtrikpistolens gevinddorn ikke kan fjernes

og apparatet standser pga. overbelastning. En overbelastning vises optisk som fejlmeddelelse "E2" på displayet og ved at belysningsringen blinker hurtigt. I så fald skal batteripakken fjernes. Derefter skal gevinddornen (1) fjernes i hånden. Deril sættes den vedlagte sekskantskruestrækker str. 4 ind i den indvendige sekskant (16) på ved apparatets bagsiden og gevinddornen (1) løsnes forsigtigt ved at dreje mod uret (se fig. 5).

- Efter at det deformerede møtrik er skruet af, skubbes batteripakken ind igen. Efter at kontakten (9) er trykt og sluppet, kører apparatet i en lang referencekørsel ind i den forreste slutposition.
- Den senest indstillede færdig for trækraften fremkommer igen på displayet.
- Bemærk: Indstil den korrekte sættekraft nu (se punkt 6.3)

7.3 Sætning af en blindnitemøtrik

- Den korrekt påskruede møtrik føres med nitemøtrikpistol til anslag ind huller i emnet.
- Udlæs en sætteproces ved at trykke kontakten (9) til boring.

 Hold fast i kontakten (9) til sætteprocessen er afsluttet og afskruiningsprocessen starte automatisk. Derefter kan kontakten (9) slippes igen.

Forkert sætteproces med fejlmeddelelse E1:

- Hvis sætteprocessen afbrydes ved at slippe kontakten før den indstillede sættekraft er nået, standser sætteprocessen, og apparatet kører automatisk tilbage til forreste slutposition, hvorved gevinddornen skrues ud af den møtrik, der ikke er sat korrekt. Der udlæses en fejlmeddelelse "E1" på displayet. Fejlen vises optisk og akustiske ved at belysningsringen (4) blinker hurtigt, og der lyder en hurtig biptone. Apparatet kan fortsat bruges, så snart fejlen og de pågældende meddelelser kvitteres ved at trykke på S-knappen (7) (> 1 sek).
- På displayet vises nu **rS** (reSet) I denne funktion kan en forkert sat møtrik eftersættes med reduceret hastighed til møtrikken er sat korrekt. Deril skal den allerede satte møtrik skrues ud igen (se 7.1) og kontakten (9) skal igen holdes nede til udskruningen startes automatisk. Efter rS-sætningen er udført en gang, vises igen den senes indstillede værdi for sættekraften (8).

 **Eftersætning af en eller flere blindnitemøtrikker:**

Er en eller flere møtrikker salt med en for lav kraftværdi, så kan disse møtrikker eftersættes i rr-funktion (reWork)

- Her er det nødvendigt først at finde det korrekte tal for sættekraften og korrigerer på displayet (se punkt 6.3)
- Hold derefter S-knappen (7) nede og spring pladserne i hukommelsen (P1-9) over til visningen rr vises på displayet 7.
- Derefter kan alle forkert satte møtrikker eftersættes med en korrigerede værdi for sættekraften, ved at de pågældende møtrikker skrues ud igen og der startes en sætning igen ved

at trykke på kontakten (9) til den automatiske udskruining begynder.

- Når alle blindnittemøtrikker er efterjusteret, lkan der skiftes til normal funktion ved at trykke på S-knappen

7.4 Lys

Nittemøtrikpistolen er udstyret med et arbejdspladslys med 3 LED'er, der tændes ved at dreje den sorte ing bag LED'erne. Der findes 3 positioner, der vises ved den pil, der er sprøjtet ind i huset og symbolet 'Lystegn' (se side 2 fig. 3)

Konstant læys/lommelygtefunktion I:

Lyset slukkes efter en nitning og lyser i ca. 10 minutter. derefter slukker LED'erne automatisk

Nulstilling 0:

Lyset slukket.

Arbejdslys A (fig. 3):

Belysningen startes ved start af nitning. LED'erne lyser i ca. 10 sekunder og slukker derefter automatisk.

8. Vedligeholdelse, rengøring

Fjern batteripakken før enhver vedligeholdelse eller rengøring af apparatet!

Nittemøtrikpistolens vedligeholdelse består i at udskifte slidtegevinddorne og mundstykker ved behov (udskiftning af gevinddorne se punkt 6.1)

En regelmæssig vedligeholdelse forlænger dit apparates holdbarhed og bør gennemføres mindst hvert 2.1 år af et autoriseret værksted eller Metabo service. Ved intensiv brug anbefales en tidligere vedligeholdelse.

9. Tilbehør

Anvend udelukkende originale batterier eller originalt tilbehør fra Metabo eller CAS (Cordless Alliance System).

Brug kun tilbehør, der opfylder de krav og specifikationer, som er angivet i denne brugsvejledning. Anbring tilbehøret sikkert.

Opladere: ASC 30-36, etc

Batterier med forskellig kapacitet. Køb kun batterier, hvis spænding svarer til dit el-værktøj.

Best.-nr.: 6.25367 4,0 Ah (LiHD)

Best.-nr.: 6.25596 2,0 Ah (Li-Ion)

etc.

10. Reparation

Reparationer på el-værktøjer må kun udføres af en elektriker!

Henvend dig til din Metabo-forhandler, når du skal have repareret dit Metabo el-værktøj. Adresser findes på www.metabo.com.

Reserveudlister kan downloades på www.metabo.com.

11. Miljøbeskyttelse

Overhold de nationale regler om miljøvenlig bortskaffelse og genbrug af udtjente maskiner, emballage og tilbehør.



Kun for EF-lande: El-værktøj må ikke smides i husholdningsaffaldet! I henhold til det europæiske direktiv 2012/96/EU om affald af elektrisk og elektronisk udstyr og gennemførelsen i national lovgivning skal brugte el-værktøjer indsamles adskilt og afleveres miljørigtigt til genbrug.

Aflad batteriet i el-værktøjet, før det bortskaffes. Beskyt kontakterne mod kortslutning (isolér f.eks. med tape).

12. Tekniske data

Forklaringer til oplysningerne på side 3. Forbeholdt ændringer som følge af tekniske ændringer.

U	=	batteripakkens spænding
m	=	vægt (med mindste batteripakke)
H	=	samlet slag
F	=	Indsætningskraft
D ^{steel}	=	Nittediameter ved stålnittr
D ^{ssteel}	=	Nittediameter ved nittr af rustfrit stål
D ^{alu}	=	Nittediameter ved nittr af aluminium

Måleværdier beregnet iht. EN 62841.

Tilladt omgivelsestemperatur ved drift: -20 °C til 50 °C (begrænset ydelse ved temperaturer under 0 °C). Tilladt omgivelsestemperatur ved opbevaring: 0 °C til 30 °C

--- Jævnstrøm

De angivne tekniske data er inkl. tolerancer (svarende til de aktuelt gældende standarder).

Forklaringer til oplysningerne på side 2.



Aluminium



Stål



Rustfrit stål



Emissionsværdier

Disse værdier gør det muligt at bestemme el-værktøjets emissioner og sammenligne forskellige el-værktøjer med hinanden. Alt efter el-værktøjets eller indsatsværktøjernes anvendelsesbetingelser og tilstand kan den faktiske belastning være højere eller lavere. Tag også højde for arbejdspauser og perioder med lav belastning. Træf de nødvendige beskyttelsesforanstaltninger for brugeren, f.eks. organisatoriske foranstaltninger, på baggrund af de anslåede værdier.

Samlet vibration (vektorsum af tre retninger) beregnet iht. EN 62841:

a_h = vibrationsemission

K_h = usikkerhed

Typiske A-vægtede lyd niveauer:

L_{pA} = lydtryksniveau

K_{pA} = Usikkerhed

Ved arbejde kan støjniveauet overskride 80 dB(A).

da DANSK



Brug høreværn!

Instrukcja oryginalna

1. Deklaracja zgodności

Oświadczamy z pełną odpowiedzialnością, że nitownice do nitonakrętek oznaczone typem i numerem seryjnym *1) spełniają wszystkie obowiązujące przepisy dyrektyw *2) i norm *3). Dokumentacja techniczna *4) – patrz strona 3.

2. Użytkowanie zgodne z przeznaczeniem

Nitownicę do nitonakrętek wolno stosować wyłącznie zgodnie z opisem w niniejszej instrukcji obsługi do osadzania nitonakrętek i nitosrub jednostronnie zamykanych.

Maszynę wolno używać wyłącznie w pomieszczeniach o temperaturze powietrza pomiędzy 0-55°C i wilgotności względnej 20-80/100%. Dopilnować, aby oświetlenie hali w miejscu obsługi urządzenia było wystarczająco jasne.

Za szkody powstałe w wyniku użytkowania niezgodnego z przeznaczeniem odpowiedzialność ponosi wyłącznie użytkownik.

Przestrzegać ogólnie obowiązujących przepisów BHP oraz dotychczasowych uwag dotyczących bezpieczeństwa.

3. Ogólne uwagi dotyczące bezpieczeństwa



Dla bezpieczeństwa użytkownika oraz w celu ochrony elektronarzędzia zwrócić szczególną uwagę na miejsca w tekście oznaczone tym symbolem!



OSTRZEŻENIE – W celu zminimalizowania ryzyka obrażeń zapoznać się z treścią instrukcji obsługi.



OSTRZEŻENIE – Przeczytać wszystkie uwagi dotyczące bezpieczeństwa, instrukcje, materiały graficzne i dane techniczne, którymi opatrzone elektronarzędzie. Nieprzebranie poniższych uwag może się stać przyczyną porażenia prądem elektrycznym, pożaru i/lbo poważnych obrażeń ciała.

Starannie przechowywać wszystkie uwagi dotyczące bezpieczeństwa i zalecenia, aby móc z nich skorzystać w przyszłości. Przekazując elektronarzędzie innym osobom, należy przekazać również niniejszą dokumentację.

4. Specjalne uwagi dotyczące bezpieczeństwa



Nosić okulary ochronne.

Zaleca się stosowanie środków ochrony indywidualnej, takich jak odzież ochronna,

hełm ochronny, obuwie antypoślizgowe oraz zabezpieczenie przed upadkiem.

Nosić rękawice ochronne.

Nosić ochronniki słuchu. Oddziaływanie hałasu może spowodować utratę słuchu.

Uwaga: urządzenie nie jest przeznaczone do użytkowania w strefie ATEX.

W celu ochrony przed porażeniem prądem, obrażeniami i pożarem przestrzegać następujących przepisów bezpieczeństwa:

- Nie przeciążać nitownicy, pracować w podanym zakresie mocy.
- Nie używać nitownicy w wilgotnym/mokrym otoczeniu lub w pobliżu łatwopalnych cieczy i gazów. Niebezpieczeństwo wybuchu!
- Upewnić się, że akumulator jest stabilnie przymocowany do rękocyfci.
- W przypadku nieużywania nitownicy oraz na czas prac konserwacyjnych zawsze wyjmować akumulator.
- Nitownicy nie wolno używać jako narzędzia do wbijania.
- Akumulator ładować tylko w zakresie temperatur od 0°C do +55°C.
- Nitownicę przechowywać w suchym, zabezpieczonym przed mrozem miejscu, w zamkniętym pomieszczeniu i poza zasięgiem dzieci.
- Nie zasłaniać otworów wentylacyjnych silnika, nie wkładać do nich żadnych przedmiotów.
- Odkładając nitownicę, zabezpieczyć ją przed upadkiem.
- Do napraw używać tylko oryginalnych części zamiennych.
- Naprawy mogą być wykonywane wyłącznie przez odpowiednich specjalistów. W razie wątpliwości wystać nitownicę do producenta.



WAŻNE Nie spoglądać bezpośrednio na zapaloną lampę.

Przed przystąpieniem do regulacji ustawień, przebrzajania, konserwacji lub czyszczenia wyjąć z urządzenia akumulator.



Chronić akumulator przed wilgocią!



Nie wkładać akumulatorów do ognia!

Nie używać uszkodzonych ani odkształconych akumulatorów!

Nie otwierać akumulatorów!

Nie dotykać i nie zwiierać styków akumulatora!



Z uszkodzonych akumulatorów Li-Ion może wyciec lekko kwasowa ciecz palna!



W razie wydostania się cieczy z akumulatora i kontaktu ze skórą bezzwłocznie spłukać to miejsce dużą ilością wody. Jeżeli ciecz z akumulatora dostanie się do oczu, przepłukać oczy czystą wodą i bezzwłocznie udać się do lekarza!

W razie usterki wyjąć akumulator z urządzenia.

Transport akumulatorów Li-Ion:

Warunki przesyłania akumulatorów Li-Ion regulują przepisy dotyczące towarów niebezpiecznych (UN 3480 i UN 3481). Przed wysyłką akumulatorów Li-Ion zapoznać się z aktualnie obowiązującymi przepisami. W razie potrzeby zasięgnąć informacji w firmie transportowej. Certyfikowane opakowania są dostępne w Metabo.

Akumulatory wolno wysłać tylko w przypadku, gdy ich obudowa jest nieuszkodzona i z wnętrza nie wydostaje się plyn. Przed wysyłką wyjąć akumulator z maszyny. Zabezpieczyć styki przed zwarcie (np. zaizolować taśmą klejącą).

5. Elementy urządzenia

Patrz strona 2.

- 1 Trzpień gwintowany
- 2 Nasadka do nitów
- 3 Nakrętka zabezpieczająca
- 4 Oświetlenie
- 5 Ucho do zawieszania
- 6 Śruba zabezpieczająca
- 7 Przycisk S
- 8 Wyświetlacz
- 9 Przelącznik
- 10 Przycisk zwalniania blokady akumulatora
- 11 Akumulator *
- 12 Wskaźnik stanu naładowania i sygnalizator *
- 13 Przycisk wskaźnika stanu naładowania *
- 14 Osona
- 15 Tuleja blokująca
- 16 Gniazdo sześciokątne

* zależnie od wyposażenia

6. Uruchomienie

 Przed uruchomieniem nitownicy do nitonakrętek wybrać trzpień gwintowany (1) pasujący do wymiarów nakrętki i odpowiednią nasadkę do nitów (2).

6.1 Wymiana trzpienia gwintowanego (rys. 3)

- Wyjąć akumulator (11) z urządzenia
- Odkręcić nakrętkę zabezpieczającą (3) za pomocą klucza dwustronnego płaskiego (SW 24/27)
- Odkręcić nasadkę do nitów (2)
- Przesunąć tuleję blokującą (15) do oporu w tył
- Odkręcić trzpień gwintowany (1)
- Dopasować odpowiedni trzpień gwintowany (1) do sześciokątnej powierzchni w tulei blokującej (15)
- Przykręcić pasującą do wymiarów gwintu nasadkę do nitów (2) z nakrętką zabezpieczającą (3)

6.2 Ustawianie długości trzpienia gwintowanego „X” (rys. 4)

- Poluzować nakrętkę zabezpieczającą (3).

- Obracając nasadkę do nitów (2), ustawić długość trzpienia gwintowanego „X” odpowiednio do długości nakrętki.
- W przypadku nitonakrętek jednostronnie zamykanych wykorzystywać pełną głębokość gwintu.
- Zabezpieczyć nasadkę do nitów przed przekreśleniem (2) nakrętką zabezpieczającą (3) za pomocą klucza dwustronnego płaskiego (SW 24/27).

6.3 Ustawianie siły osadzania

Nitownicę do nitonakrętek należy ustawić na siłę osadzania odpowiednią dla danej wielkości nitonakrętki (np. M5). Dzięki temu wszystkie nitonakrętki jednostronnie zamykane z tym samym gwintem (np. M5), także o różnych długościach (np. M5 x 11,5 i M5 x 13,5), będzie można zawsze precyzyjnie osadzać nawet w materiałach o różnej grubości.

Ustawianie siły osadzania:

1. Określić wartość siły osadzania za pomocą karty informacyjnej siły osadzania **rys. 6**.

W tym celu na podstawie wielkości i materiału nakrętki wybrać odpowiednią wartość liczbową na karcie informacyjnej siły osadzania.

2. Następnie wprowadzić na wyświetlaczu (8) nitownicy wartość określoną na podstawie karty informacyjnej siły osadzania, naciskając przycisk „plus” lub „minus”. Naciśnięcie przycisku „plus” powoduje zwiększenie wartości liczbowej. Naciśnięcie przycisku „minus” zmniejsza wartość liczbową. Jeśli przycisk zostanie przytrzymany dłużej niż jedną sekundę, wartość liczbowa będzie się zmieniać w skokach co 10.

3.

 Właściwości osadzania różnych typów nakrętek pochodzących od różnych dostawców mogą się znacznie różnić, dlatego po ustawieniu wartości siły osadzania należy przeprowadzić nitowanie próbne.

- Nakręcanie nitonakrętek jednostronnie zamykanych, które mają zostać osadzone (patrz punkt 6.1). Umieścić nitonakrętkę jednostronnie zamykaną za pomocą nitownicy w nitowanym materiale. W miarę możliwości w przypadku różnych grubości materiału wybierać zawsze materiał najgrubszy.
- Uruchomić proces osadzania, naciskając przelącznik (9) do momentu rozpoczęcia wykręcania trzpienia. Następnie skontrolować osadzoną nakrętkę. Jeśli nakrętka nie jest wystarczająco odkształcona, należy stopniowo zwiększać wartość liczbową na wyświetlaczu. Powtórzyć proces osadzania z nową nakrętką i ponownie sprawdzić. Nitonakrętka jednostronnie zamykana musi mieć wyraźny łeb formowany. Jeśli nakrętka jest zbyt mocno odkształcona (np. proces wykręcania przebiega ciężko, zdeformowany gwint nakrętki), należy stopniowo zmniejszać wartość liczbową. Powtórzyć proces osadzania z nową nakrętką i ponownie sprawdzić.

Zwiększenie wartości liczbowej na wyświetlaczu (8) powoduje zwiększenie siły

**osadzania nitownicy do nitonakrętek;
zmniejszenie wartości liczbowej powoduje
redukcję siły osadzania!**

6.4 Zapisywanie i wczytywanie siły osadzania

Nitownica do nitonakrętek umożliwia zapisywanie ustawionej wartości siły w zintegrowanej pamięci programu i w razie potrzeby jej ponowne wczytywanie.

Sposób zapisywania wartości liczbowych:

- Określić i ustawić wartość liczbową, która ma zostać zaprogramowana (patrz punkt 6.3).
- Przytrzymanie wciśniętego przycisku S (7) przez dłuższą niż jedną sekundę (>1 s) powoduje przejście do pamięci programu (wartość początkowa P0) w celu zapisania ustawionej wartości liczbowej.
- Naciskając przyciski „plus” i „minus” można wybrać miejsce w pamięci od P0 do P9.
- Po ponownym naciśnięciu przycisku S (7) (>1 s) wartość liczbową zostaje zapisana i pojawia się na wyświetlaczu.

Sposób wywoływania zapisanych wartości liczbowych:

- Jednoczesne naciśnięcie i przytrzymanie przycisków „plus” i „minus” przez ponad dwie sekundy (>2 s) powoduje przejście do pamięci programu w celu wczytania wartości liczbowej.
- Za pomocą przycisków „plus” i „minus” można wybrać wartość liczbową zapisaną wcześniej w pozycji od P0 do P9.
- Ponowne naciśnięcie przycisku S (7) (>1 s) powoduje wczytanie wybranego programu, a na wyświetlaczu pojawia się odpowiednia wartość siły.

Proces zapisywania i wczytywania można przerwać w dowolnym momencie, naciskając jednocześnie przyciski „plus” i „minus” (>2 s).

 Ucha do zawieszania (5) nie wolno wykorzystywać do zabezpieczenia urządzenia przed upadkiem z wysokości.

6.5 Akumulator

Przed pierwszym użyciem naładować akumulator (11).

W razie spadku mocy ponownie naładować akumulator (11).

Informacje dotyczące ładowania akumulatorów można znaleźć w instrukcji obsługi ładowarki Metabo.

Akumulatory Li-Ion „Li-Power, LiHD” są wyposażone we wskaźnik stanu naładowania i sygnalizator (12):

- Naciśnięcie przycisku (13) powoduje wskazanie stanu naładowania za pomocą LED (12).
- Jeżeli miga jedna LED (12), to akumulator (11) jest prawie rozładowany i trzeba go ponownie naładować.

6.6 Wyjmowanie i wkładanie akumulatora

Wyjmowanie:

Nacisnąć przycisk zwalniania blokady akumulatora (10) i wysunąć akumulator (11).

Wkładanie:

Wsunąć akumulator (11) do zatrzasknięcia w blokadzie.

7. Użytkowanie

7.1 Nakręcanie nitonakrętek jednostronnie zamykanych

- Nałożyć nitonakrętkę na trzpień gwintowany (1), nie przekrzywając jej.
- Zalecamy ręcznie nakręcić nitonakrętkę o ok. 1/2 obrotu, aby ułatwić wprowadzenie trzpienia gwintowanego (1).
- Nacisnąć przełącznik (9), aby rozpocząć proces nakręcania.
- Trzymać przełącznik (9) wciśnięty do momentu automatycznego zakończenia nakręcania. Podczas całego procesu nakręcania mocno trzymać nitonakrętkę, zabezpieczając ją przed przekręceniem. Po zakończeniu nakręcania nitonakrętka musi prawidłowo przylegać do nasadki do nitów (2). Jeśli tak nie jest, skorygować ustawienie długości trzpienia gwintowanego (patrz punkt 6.2).

 **W przypadku przedwczesnego zwolnienia przełącznika (9) nakrętka zostanie ponownie odkręcona!**

7.2 Ręczne odkręcanie nitonakrętki jednostronnie zamykanej

- Jeśli np. podczas nakręcania nitonakrętka zostanie ułożona krzywo lub jeśli gwint nitonakrętki jest uszkodzony, to po nakręceniu nitonakrętka nie będzie prawidłowo przylegać do nasadki do nitów. W takim przypadku można ponownie wykręcić nitonakrętkę poprzez krótkie naciśnięcie przełącznika (9), a następnie wymienić ją. Nie zalecamy ponownego wykorzystania uszkodzonej nitonakrętki jednostronnie zamykanej.
- W przypadku wybrania dla danej wielkości nakrętki zbyt dużej siły osadzania (błędne ustawienie!) może nastąpić silna deformacja nitonakrętki jednostronnie zamykanej i gwintu nakrętki, co prowadzi do ekstremalnie wysokich sił odkręcania. Może to sprawić, że nie będzie można wykręcić trzpienia gwintowanego nitownicy i urządzenie wyłączy się z powodu przeciążenia. Przeciążenie jest sygnalizowane w formie komunikatu błędu „E3” na wyświetlaczu oraz poprzez szybkie miganie pierścienia świetlnego. W takim przypadku należy wyjąć akumulator. Następnie trzeba ręcznie wykręcić trzpień gwintowany (1). W tym celu włożyć dołączony śrubokręt sześciokątny SW 4 do gniazda sześciokątnego (16) z tyłu urządzenia i ostrożnie poluzować trzpień gwintowany (1), obracając go w lewo (patrz rys. 5).
- Po odkręceniu zdeformowanej nakrętki ponownie wsunąć akumulator. Po naciśnięciu i zwolnieniu

- przełącznika (9) urządzenie powoli wraca do przedniej pozycji krańcowej.
- Na wyświetlaczu pojawia się znowu ostatnio ustawiona wartość siły rozciągającej.
- Uwaga: teraz należy ustawić prawidłową siłę osadzania (patrz punkt 6.3).

7.3 Osadzanie nitonakrętki jednostronnie zamykanej

- Prawidłowo nakręconą nakrętkę wprowadzić za pomocą nitownicy do oporu w otwór w nitowanym elemencie.
- Uruchomić proces osadzania, naciskając przełącznik (9).

 Przełącznik (9) przytrzymać do momentu zakończenia osadzania i automatycznego rozpoczęcia wykrecenia trzpienia. Następnie można zwolnić przełącznik (9).

Nieprawidłowe osadzanie z komunikatem o błędzie E1:

Jeśli proces osadzania zostanie przerwany przed osiągnięciem ustawionej siły osadzania z powodu przedwczesnego zwolnienia przełącznika, proces osadzania zostaje zatrzymany, urządzenie automatycznie wraca do przedniej pozycji krańcowej, a trzpień gwintowany jest wykrecany z nieprawidłowo osadzonej nakrętki. Na wyświetlaczu pojawia się komunikat o błędzie „E1”. Błąd jest sygnalizowany optycznie i akustycznie szybkim miganiem pierścienia świetlnego (4) i szybkimi sygnałami dźwiękowymi. Urządzenia można użyć ponownie dopiero po skwitowaniu błędu i odpowiednich komunikatów poprzez naciśnięcie przycisku S (7) (>1 s).

- Na wyświetlaczu pojawi się teraz rS (reSet). W tym trybie można ponownie prawidłowo osadzić nieprawidłowo osadzoną nakrętkę, używając zredukowanej prędkości. W tym celu jeszcze raz nakręcić już osadzoną nakrętkę (patrz 7.1) i ponownie tak długo naciskać przełącznik (9), aż automatycznie rozpocznie się wykrecanie trzpienia. Po jednorazowym procesie osadzania rS na wyświetlaczu (8) ponownie pojawi się ostatnio ustawiona wartość siły osadzania.

 **Ponowne osadzanie jednej lub kilku nitonakrętek jednostronnie zamykanych:**

Jeśli jedna lub kilka nakrętek zostało osadzonych ze zbyt niską wartością siły, to nakrętki te można ponownie osadzić w trybie rr (reWork).

- W tym celu należy określić prawidłową wartość liczbową siły osadzania i skorygować ją na wyświetlaczu (patrz punkt 6.3).
- Następnie nacisnąć i przytrzymać przycisk S (7) i przewijać miejsca w pamięci (P1-9) do momentu, aż na wyświetlaczu 7 pojawi się wskazanie rr.
- Następnie można ponownie osadzić wszystkie nieprawidłowo osadzone nakrętki przy użyciu prawidłowej wartości siły osadzania, jeszcze raz nakręcając odpowiednie nakrętki i ponownie uruchamiając proces osadzania poprzez naciśnięcie i przytrzymanie przełącznika (9) do

momentu, aż rozpocznie się automatyczny proces odkręcania.

- Po osadzeniu wszystkich nitonakrętek jednostronnie zamykanych można przejść do normalnego trybu pracy, ponownie naciskając przyciskS.

7.4 Oświetlenie

Nitownica do nitonakrętek jest wyposażona w oświetlenie robocze realizowane przez 3 diody LED, które można włączyć, obracając czarny pierścień znajdujący się za diodami. Dostępne są 3 ustawienia oznaczone strzałką na obudowie i symbolem „Znak świetlny” (patrz str. 2 rys. 3):

Światło ciągłe / funkcja latarki I:

Światło włącza się po zakończeniu nitowania i świeci przez ok. 10 minut. Następnie diody LED gasną automatycznie.

Pozycja zerowa 0:

Oświetlenie wyłączone.

Światło robocze A (rys. 3):

Światło włącza się na początku procesu nitowania. Diody LED świecą przez ok. 10 sekund, następnie wyłączają się automatycznie.

8. Konserwacja, czyszczenie

 **Przed konserwacją lub czyszczeniem zawsze wyjąć akumulator z urządzenia!**

Konserwacja nitownicy do nitonakrętek ogranicza się do niezbędnej wymiany (w razie potrzeby) zużytych trzpieni gwintowanych i nasadek do nitów (wymiana trzpieni gwintowanych patrz punkt 6.1).

Regularna konserwacja wydłuża okres użytkowania urządzenia. Powinna być przeprowadzana przynajmniej raz na 2 lata przez autoryzowany warsztat lub serwis Metabo. W przypadku intensywnego użytkowania urządzeń konserwację należy przeprowadzić wcześniej.

9. Osprzęt

Stosować wyłącznie oryginalne akumulatory i osprzęt Metabo lub CAS (Cordless Alliance System).

Stosować wyłącznie osprzęt, który spełnia wymogi i parametry określone w niniejszej instrukcji obsługi. Bezbiecznie zamocować osprzęt.

Ładowniki: ASC 30-36 itd.

Akumulatory o różnych pojemnościach.

Kupować wyłącznie akumulatory o napięciu odpowiednim do posiadanego elektronarzędzia.

Nr kat.: 6.25367 4,0 Ah (LiHD)
Nr kat.: 6.25596 2,0 Ah (Li-Ion)
itd.

10. Naprawy

Wszelkie naprawy elektronarzędzi wolno wykonywać wyłącznie elektrykom!

W sprawie naprawy elektronarzędzia należy się zwrócić do przedstawiciela Metabo. Adresy są dostępne na stronie www.metabo.com.

Wykazy części zamiennych można pobrać pod adresem www.metabo.com.

11. Ochrona środowiska

Przestrzegać lokalnych przepisów dotyczących ekologicznej utylizacji i recyklingu zużytych maszyn, opakowań i osprzętu.



Dotyczy tylko państw UE: nie wyrzucać elektronarzędzi wraz z odpadami komunalnymi! Zgodnie z dyrektywą europejską 2012/96/UE o zużytych urządzeniach elektrycznych i elektronicznych oraz jej implementacją w prawodawstwie krajowym zużyte elektronarzędzia trzeba segregować i poddawać odzyskowi surowców wtórnych zgodnie z przepisami o ochronie środowiska.

Przed utylizacją rozładować akumulator w elektronarzędziu. Zabezpieczyć styki przed zwarcie (np. zaizolować taśmą klejącą).

12. Dane techniczne

Wyjaśnienia do informacji podanych na stronie 3. Prawo do zmian związanych z postępowaniem technicznym zastrzeżone.

U	=	napięcie akumulatora
m	=	ciężar (z najmniejszym akumulatorem)
H	=	skok całkowity
F	=	siła nitowania
D _{steel}	=	średnica nitu w przypadku nitów ze stali
D _{ssteel}	=	średnica nitu w przypadku nitów ze stali nierdzewnej
D _{alu}	=	średnica nitu w przypadku nitów z aluminium

Wartości pomiarów ustalone w oparciu o normę EN 62841.

Dozwolona temperatura otoczenia podczas pracy: od -20 °C do 50 °C (ograniczona moc przy temperaturach poniżej 0 °C). Dozwolona temperatura otoczenia podczas przechowywania: od 0 °C do 30 °C.

== Prąd stały

Zamieszczone dane techniczne podlegają tolerancji (odpowiednio do obowiązujących standardów).

Wyjaśnienia do informacji podanych na stronie 2.



Aluminium



Stal



Stal szlachetna



Wartości emisji

Wartości te umożliwiają oszacowanie emisji elektronarzędzia i porównanie różnych elektronarzędzi. W zależności od warunków użytkowania, stanu elektronarzędzia lub narzędzi roboczych rzeczywiste obciążenie może być większe lub mniejsze. Podczas dokonywania oceny

uwzględnić przerwy w pracy i fazy mniejszego obciążenia. Na podstawie odpowiednio dopasowanych wartości szacunkowych określić środki ochrony dla użytkownika, np. działania organizacyjne.

Łączna wartość wibracji (suma wektorowa dla trzech kierunków) określona zgodnie z normą EN 62841:

a_h = wartość emisji drgań
 K_h = niepewność wyznaczenia

Typowe poziomy hałas w ocenie akustycznej:

L_{pA} = poziom ciśnienia akustycznego
 K_{pA} = niepewność wyznaczenia

Podczas pracy poziom hałasu może przekroczyć wartość 80 dB(A).



Nosić ochronniki słuchu!

Πρωτότυπο οδηγιών χρήσης

1. Δήλωση συμμόρφωσης

Δηλώνουμε με ίδια ευθύνη: Αυτό το πιστόλι παξιμαδιών πριτσινιών, που αναγνωρίζεται μέσω τύπου και αριθμού σειράς *1), ανταποκρίνεται σε όλες τις σχετικές διατάξεις των οδηγιών *2) και των προτύπων *3). Τεχνικά έγγραφα στο *4) - βλέπε σελίδα 3.

2. Σκόπιμη χρήση

Το πιστόλι παξιμαδιών πριτσινιών επιτρέπεται να χρησιμοποιείται μόνο όπως περιγράφεται σε αυτές τις οδηγίες λειτουργίας για την τοποθέτηση παξιμαδιών τυφλών πριτσινιών και βιδών τυφλών πριτσινιών.

Το εργαλείο επιτρέπεται να λειτουργεί αποκλειστικά σε χώρους, η θερμοκρασία αέρα των οποίων είναι 0-55 °C και η σχετική υγρασία αέρα 20-80/100 %. Πρέπει να προσέξετε ώστε να επαρκεί ο φωτισμός αίθουσας που έχει εγκαταστήσει ο ιδιοκτήτης.

Για ζημιές που ενδέχεται να προκύψουν από χρήση όχι σύμφωνα με τον σκοπό προορισμού φέρει την αποκλειστική ευθύνη ο χρήστης.

Πρέπει να τηρούνται οι γενικά αναγνωρισμένες προδιαγραφές περί πρόληψης ατυχημάτων και οι παραδιδόμενες υποδείξεις ασφαλείας.

3. Γενικές υποδείξεις ασφαλείας



Προσέξτε για τη δική σας προστασία, καθώς και για την προστασία του ηλεκτρικού σας εργαλείου εκείνα τα σημεία του κειμένου, που χαρακτηρίζονται με αυτό το σύμβολο!



ΠΡΟΕΙΔΟΠΟΙΗΣΗ - Για τη μείωση του κινδύνου τραυματισμού διαβάστε τις οδηγίες λειτουργίας.



ΠΡΟΕΙΔΟΠΟΙΗΣΗ – Διαβάστε όλες τις υποδείξεις ασφαλείας, οδηγίες, εικονογραφήσεις και όλα τα τεχνικά στοιχεία, που συνοδεύουν αυτό το ηλεκτρικό εργαλείο. Αμέλειες κατά την τήρηση των ακόλουθων υποδείξεων μπορεί να προκαλέσουν ηλεκτροπληξία, πυρκαγιά και/ή σοβαρούς τραυματισμούς.

Φυλάξτε όλες τις υποδείξεις ασφαλείας και τις οδηγίες για το μέλλον.

Παραδώστε σε άλλους το ηλεκτρικό σας εργαλείο μόνο μαζί με αυτά τα έγγραφα.

4. Ειδικές υποδείξεις ασφαλείας



Να φοράτε προστατευτικά μαγουάλια.

Συνιστάται προσωπικός εξοπλισμός προστασίας όπως ενδυσάσια προστασίας, κράνος ασφαλείας, αντιολισθητικά γάντια και προστασία έναντι πτώσης.

Φοράτε προστατευτικά γάντια.

Χρησιμοποιείτε προστασία ακοής. Η επίδραση του θορύβου μπορεί να προκαλέσει απώλεια της ακοής.

Προσοχή: Η συσκευή δεν ενδείκνυται για λειτουργία σε μια ζώνη ATEX.

Για την προστασία από ηλεκτροπληξία, κίνδυνο τραυματισμού και πυρκαγιάς πρέπει να τηρούνται οι εξής κανονισμοί ασφαλείας:

- Μην υπερφορτώνετε τη συσκευή πριτσινώματος. Εργάζεστε στο προδιαγραφόμενο εύρος ισχύος.
- Μη χρησιμοποιείτε ποτέ τη συσκευή πριτσινώματος σε υγρό περιβάλλον ή κοντά σε εύφλεκτα υγρά και αέρια. Κίνδυνος έκρηξης!
- Προσέξτε να εφαρμόζει καλά η επαναφορτιζόμενη μπαταρία στη λαβή.
- Όταν δεν χρησιμοποιείται και σε εργασίες συντήρησης στη συσκευή πριτσινώματος, η επαναφορτιζόμενη μπαταρία πρέπει να αφαιρείται πάντα.
- Η συσκευή πριτσινώματος δεν επιτρέπεται να χρησιμοποιηθεί ως κρουστικό εργαλείο.
- Η φόρτιση της επαναφορτιζόμενης μπαταρίας επιτρέπεται να πραγματοποιείται μόνο στην περιοχή θερμοκρασιών μεταξύ 0°C και +55°C.
- Η συσκευή πριτσινώματος πρέπει να φυλάσσεται σε προφυλαγμένο από τον παγετό και στεγνό, κλειδωμένο χώρο που δεν είναι προσβάσιμος σε παιδιά.
- Οι οπές αερισμού για τον κινητήρα δεν επιτρέπεται να σφραγίζονται, μην τοποθετείτε αντικείμενα μέσα.
- Κατά τη φύλαξη, η συσκευή πριτσινώματος πρέπει να ασφαρίζεται έναντι πτώσης.
- Σε επισκευές, χρησιμοποιείτε μόνο γνήσια ανταλλακτικά.
- Οι επισκευές πρέπει να εκτελούνται αποκλειστικά από έναν κατάλληλο ειδικό. Σε περίπτωση αμφιβολίας η συσκευή πριτσινώματος πρέπει να αποστέλλεται στον κατασκευαστή.



ΠΡΟΣΟΧΗ Μην κοιτάτε την αναμμένη φωτιόδο.

Προτού πραγματοποιήσετε μια οποιαδήποτε ρύθμιση, αλλαγή εξοπλισμού, συντήρηση ή καθαρισμό αφαιρέστε την μπαταρία από τη συσκευή.



Προστατέψτε τις επαναφορτιζόμενες μπαταρίες από την υγρασία!



Μην εκθέτετε τις επαναφορτιζόμενες μπαταρίες στη φωτιά!

Μην χρησιμοποιείτε ελαττωματικές ή παραμορφωμένες επαναφορτιζόμενες μπαταρίες!

Μην ανοίγετε τις επαναφορτιζόμενες μπαταρίες! Μην ακουμπάτε ή βραχυκυκλώνετε τις επαφές των επαναφορτιζόμενων μπαταριών!



Από τις ελαττωματικές επαναφορτιζόμενες μπαταρίες ιόντων λιθίου (Li-Ion) μπορεί να εξέλθει εύφλεκτο υγρό!



Σε περίπτωση που χυθεί το υγρό της μπαταρίας και έρθει σε επαφή με το δέρμα σας, ξεπλύνετε το αμέσως με πολύ νερό. Σε περίπτωση που πέσει υγρό της μπαταρίας στα μάτια σας, πλύνετε τα μάτια σας με καθαρό νερό και πηγαίνετε χωρίς καθυστέρηση στον γιατρό!

Εάν η συσκευή χαλάσει, αφαιρέστε την επαναφορτιζόμενη μπαταρία από αυτή.

Μεταφορά των μπαταριών ιόντων λιθίου:

Η αποστολή των μπαταριών ιόντων λιθίου υπόκειται στη νομοθεσία περί επικινδύνων εμπορευμάτων (UN 3480 και UN 3481). Κατά την αποστολή των μπαταριών ιόντων λιθίου προσέξτε τους τρέχοντες ισχύοντες κανονισμούς. Πληροφορηθείτε σχετικά ενδεχομένως από την εταιρεία μεταφορών. Πιστοποιημένη συσκευασία είναι διαθέσιμη στη Metabo.

Η αποστολή των επαναφορτιζόμενων μπαταριών μπορεί να γίνει μόνον εφόσον το περίβλημα ευρίσκεται σε καλή κατάσταση και δεν διαρρέει υγρό. Για την αποστολή της επαναφορτιζόμενης μπαταρίας αφαιρέστε την μπαταρία από το εργαλείο. Ασφαλίστε τις επαφές από τυχόν βραχυκύκλωμα (π.χ. μονώστε τις με αυτοκόλλητη ταινία).

5. Επισκόπηση

Βλέπε σελίδα 2.

- 1 Πείρος
- 2 Στόμιο
- 3 Κόντρα παξιμάδι
- 4 Φωτισμός
- 5 Κρεμαστάρι
- 6 Βίδα ασφάλισης
- 7 Πλήκτρο S
- 8 Οθόνη
- 9 Διακόπτης
- 10 Πλήκτρο για την απασφάλιση της μπαταρίας
- 11 Επαναφορτιζόμενη μπαταρία *
- 12 Ένδειξη χωρητικότητας και σήμανσης *
- 13 Πλήκτρο ένδειξης της χωρητικότητας*
- 14 Κάλυμμα
- 15 Δαχτυλίδι ασφάλισης
- 16 Εσωτερικό εξάγωνο

* ανάλογα με τον εξοπλισμό

6. Έναρξη της λειτουργίας



Πριν τη θέση σε λειτουργία του πιστολιού παξιμαδιών πριτσινιών, πρέπει να επιλεγεί ο

πείρος (1) και το κατάλληλο στόμιο (2) που αντιστοιχεί στις διαστάσεις του παξιμαδιού.

6.1 Αλλαγή του πείρου (Εικ. 3)

- Αφαιρέστε την επαναφορτιζόμενη μπαταρία (1) από τη συσκευή
- Λύστε το κόντρα παξιμάδι (3) με το διπλό ανοιχτό κλειδί (SW 24/27)
- Ξεβιδώστε το στόμιο (2).
- Πιέστε το δαχτυλίδι ασφάλισης (15) προς τα πίσω μέχρι τον τερματισμό
- Ξεβιδώστε τον πείρο (1)
- Ευθυγραμμίστε τον κατάλληλο πείρο (1) με την εξάγωνη επιφάνεια στο δαχτυλίδι ασφάλισης (15).
- Βιδώστε ένα στόμιο (2) που να ταιριάζει στις διαστάσεις του σπειρώματος με κόντρα παξιμάδι (3).

6.2 Ρύθμιση του μήκους του πείρου «X» (Εικ. 4)

- Λύσιμο του κόντρα παξιμαδιού (3).
- Περιστρέφοντας το στόμιο (2) ρυθμίστε το μήκος πείρου «X» στο μήκος παξιμαδιού.
- Αξιοποιήστε πλήρως το βάθος του σπειρώματος με κλειστά τα παξιμάδια τυφλών πριτσινιών.
- Ασφαλίστε ελαφρά το στόμιο (2) με κόντρα παξιμάδι (3) χρησιμοποιώντας το διπλό ανοιχτό κλειδί (SW 24/27) ώστε να μην περιστρέφεται.

6.3 Ρύθμιση της δύναμης τοποθέτησης

Το πιστόλι παξιμαδιών πριτσινιών ρυθμίζεται σε ένα μέγεθος παξιμαδιού τυφλού πριτσινιού (π.χ. M5) που ενδείκνυται για την εκάστοτε δύναμη τοποθέτησης. Έτσι διασφαλίζεται ότι όλα τα παξιμάδια τυφλού πριτσινιού μιας διάστασης σπειρώματος (π.χ. M5) θα μπορούν να τοποθετούνται πάντα με ακρίβεια και με διαφορετικό μήκος παξιμαδιού (π.χ. M5 x 11,5 και M5 x 13,5) και σε διαφορετικού πάχους υλικά.

Η ρύθμιση της δύναμης τοποθέτησης γίνεται ως εξής:

1. Προσδιορίστε την τιμή για τη δύναμη τοποθέτησης με τη βοήθεια της ενημερωτικής κάρτας δύναμης τοποθέτησης **εικ. 6**.

Για τον σκοπό αυτό επιλέγεται στην ενημερωτική κάρτα δύναμης τοποθέτησης βάσει του μεγέθους παξιμαδιών και του υλικού παξιμαδιών η κατάλληλη αριθμητική τιμή.

2. Στη συνέχεια μεταφέρεται στην οθόνη που υπάρχει στη συσκευή πριτσινώματος (8) η τιμή που έχει προσδιοριστεί στην ενημερωτική κάρτα δύναμης τοποθέτησης πιέζοντας το πλήκτρο συν ή πλην. Πιέζοντας το πλήκτρο συν, αυξάνεται η αριθμητική τιμή. Πιέζοντας το πλήκτρο πλην, μειώνεται η αριθμητική τιμή. Αν πιεστεί ένα πλήκτρο για περισσότερο από ένα δευτερόλεπτα, η αριθμητική τιμή αλλάζει σε βήματα των 10.

3.

Καθώς η συμπεριφορά τοποθέτησης διαφορετικών τύπων παξιμαδιών διαφόρων κατασκευαστών ενδέχεται να διαφέρει σημαντικά, μετά τη ρύθμιση της τιμής για τη

el ΕΛΛΗΝΙΚΑ

δύναμη τοποθέτησης, πρέπει να πραγματοποιείται ένα δοκιμαστικό πριτσίνωμα.

- Συστροφή του προς τοποθέτηση παξιμαδιού τυφλού πριτσινιού (βλέπε σημείο 6.1). Τοποθετήστε το παξιμάδι τυφλού πριτσινιού με τη συσκευή πριτσινώματος στο προς πριτσίνωμα υλικό. Σε αυτή τη διαδικασία, επιλέγεται το μεγαλύτερο πάχος υλικού, όταν το υλικό έχει διάφορα πάχη.
- Ενεργοποίηση μιας διαδικασίας τοποθέτησης με πίεση του διακόπτη (9) μέχρι τη διαδικασία αποσυστροφής. Στη συνέχεια ελέγξτε το τοποθετημένο παξιμάδι. Αν το παξιμάδι δεν έχει παραμορφωθεί επαρκώς, πρέπει να αυξηθεί προσεκτικά και σταδιακά η αριθμητική τιμή στην οθόνη. Στη συνέχεια επαναλάβετε τη διαδικασία τοποθέτησης με ένα καινούργιο παξιμάδι και ελέγξτε ξανά. Το παξιμάδι τυφλού πριτσινιού πρέπει να σχηματίζει μια ανάγλυφη κεφαλή κλεισίματος. Αν το παξιμάδι παραμορφωθεί υπερβολικά (π.χ. η διαδικασία αποσυστροφής είναι δυσκίνητη, το σπείρωμα του παξιμαδιού είναι παραμορφωμένο), πρέπει να μειωθεί σταδιακά η αριθμητική τιμή. Στη συνέχεια επαναλάβετε τη διαδικασία τοποθέτησης με νέο παξιμάδι και ελέγξτε ξανά.

Αυξάνοντας την αριθμητική τιμή στην οθόνη (8), αυξάνεται η δύναμη τοποθέτησης του πιστολιού παξιμαδιών πριτσινιών.

Μειώνοντας την αριθμητική τιμή, μειώνεται η δύναμη τοποθέτησης!

6.4 Αποθήκευση και φόρτωση της δύναμης τοποθέτησης

Το πιστόλι παξιμαδιών πριτσινιών μπορεί να αποθηκεύει τη ρυθμισμένη τιμή δύναμης στην ενσωματωμένη μνήμη προγράμματος και, αν χρειαστεί, να την επαναφορτώνει.

Η αποθήκευση των αριθμητικών τιμών γίνεται ως εξής:

- Προσδιορίστε και ρυθμίστε την προς προγραμματισμό αριθμητική τιμή (βλέπε σημείο 6.3).
- Αν το πλήκτρο S (7) πιεστεί για περισσότερο από ένα δευτερόλεπτο (> 1 sec), μεταβαίνετε στη μνήμη προγράμματος (αρχική τιμή P0), για να αποθηκεύσετε μια ρυθμισμένη αριθμητική τιμή.
- Πιέζοντας το πλήκτρο συν ή πλην μπορεί να επιλεγεί μια θέση μνήμης προγράμματος μεταξύ P0 και P9.
- Με νέα πίεση του πλήκτρου S (7) (> 1 sec) αποθηκεύεται η αριθμητική τιμή και εμφανίζεται πάλι στην οθόνη.

Η κλήση ήδη αποθηκευμένων αριθμητικών τιμών γίνεται ως εξής:

- Αν πιεστεί ταυτόχρονα το πλήκτρο συν και πλην για περισσότερο από δύο δευτερόλεπτα (> 2 sec), μεταβαίνετε στη μνήμη προγράμματος, για να φορτώσετε μια αριθμητική τιμή.
- Πιέζοντας το πλήκτρο συν ή πλην μπορεί να επιλεγεί μεταξύ των θέσεων P0 και P9 μια αριθμητική τιμή που έχει αποθηκευτεί προηγουμένως.

- Μετά από περαιτέρω πίεση του πλήκτρου S (7) (> 1 sec), φορτώνεται το επιλεγμένο πρόγραμμα και εμφανίζεται η αντίστοιχη τιμή δύναμης. Η διαδικασία αποθήκευσης ή φόρτωσης μπορεί να διακοπεί ανά πάσα στιγμή με ταυτόχρονη πίεση του πλήκτρου συν και πλην (> 2 sec).

 Το κρεμαστάρι (5) δεν επιτρέπεται να χρησιμοποιείται για στήριξη έναντι πτώσης.

6.5 Επαναφορτιζόμενη μπαταρία

Φορτίστε την μπαταρία (11) πριν από τη χρήση. Φορτίστε ξανά την μπαταρία (11) σε περίπτωση πτώσης της ισχύος.

Οδηγίες για τη φόρτιση της επαναφορτιζόμενης μπαταρίας θα βρείτε στις οδηγίες λειτουργίας του φορτιστή Metabo.

Οι επαναφορτιζόμενες μπαταρίες ιόντων λιθίου (Li-Ion) „Li-Power, LiHD“ έχουν μια ένδειξη χωρητικότητας και σήμανσης (12):

- Πατήστε το πλήκτρο (13) και η κατάσταση φόρτισης εμφανίζεται μέσω των λυχνιών LED (12).
- Όταν μια λυχνία LED (12) αναβοσβήνει, η μπαταρία (11) είναι σχεδόν άδεια και πρέπει να επαναφορτιστεί.

6.6 Αφαίρεση, τοποθέτηση της μπαταρίας

Αφαίρεση:

Πατήστε το πλήκτρο για την απασφάλιση της επαναφορτιζόμενης μπαταρίας (10) και αφαιρέστε την μπαταρία (11).

Τοποθέτηση:

Σπρώξτε την μπαταρία (11) προς τα μέσα μέχρι να ασφαλίσει.

7. Χρήση

7.1 Συστροφή του παξιμαδιού τυφλού πριτσινιού

- Τοποθετήστε το παξιμάδι τυφλού πριτσινιού στον πείρο (1) χωρίς να το μαγκώσετε.
- Συνιστάται να βιδώνετε με το χέρι το παξιμάδι τυφλού πριτσινιού περ ½ περιστροφής για να διευκολυνθεί το πέρασμα του πείρου (1).
- Πιέζοντας τον διακόπτη (9), ξεκινήστε τη διαδικασία συστροφής.
- Κρατήστε πιεσμένο τον διακόπτη (9), μέχρι να τερματιστεί αυτόματα η διαδικασία συστροφής. Ταυτόχρονα κρατάτε το παξιμάδι τυφλού πριτσινιού σε όλη τη διαδικασία συστροφής ώστε να μην περιστραφεί λανθασμένα. Το παξιμάδι τυφλού πριτσινιού πρέπει να εφαρμόζει σωστά στο στόμιο (2) μετά τη διαδικασία συστροφής. Διαφορετικά διορθώστε τη ρύθμιση του μήκους του πείρου (βλέπε σημείο 6.2).

 **Αν ο διακόπτης (9) αφεθεί υπερβολικά νωρίς, το παξιμάδι αποσυστρέφεται πάλι!**

7.2 Χειροκίνητη αποσυστροφή του παξιμαδιού τυφλού πριτσινιού

- Αν π.χ. το παξιμάδι τυφλού πριτσινιού τοποθετηθεί λοξά κατά τη συστροφή ή το σπείρωμα του παξιμαδιού τυφλού πριτσινιού είναι ελαττωματικό, το παξιμάδι τυφλού πριτσινιού δεν θα εφαρμόσει σωστά στο στόμιο μετά τη συστροφή. Σε τέτοιες περιπτώσεις, το παξιμάδι τυφλού πριτσινιού μπορεί να αποσυστραφεί πάλι με μια πολύ σύντομη πίεση του διακόπτη (9) και να αντικατασταθεί. Δεν συνιστάται η περαιτέρω χρήση ενός χαλασμένου παξιμαδιού τυφλού πριτσινιού.
- Αν έχει επιλεγεί για ένα μέγεθος παξιμαδιού μια υπερβολικά υψηλή δύναμη τοποθέτησης (λάθος ρύθμιση!), μπορεί να προκύψει έντονη παραμόρφωση του παξιμαδιού τυφλού πριτσινιού και του σπειρώματος του παξιμαδιού, κάτι που έχει ως αποτέλεσμα ακραία υψηλές δυνάμεις αποσυστροφής. Αυτό μπορεί να έχει ως αποτέλεσμα να μην μπορεί να αποσυστραφεί ο πείρος του πιστολιού παξιμαδιών πριτσινιών και η συσκευή να απενεργοποιηθεί λόγω υπερφόρτωσης. Η υπερφόρτωση υποδεικνύεται οπτικά ως μήνυμα σφάλματος «E3» στην οθόνη και καθώς αναβοσβήνει γρήγορα ο δακτύλιος φωτισμού. Σε αυτές τις περιπτώσεις πρέπει να αφαιρείται η επαναφορτιζόμενη μπαταρία. Στη συνέχεια πρέπει να αποσυστραφεί ο πείρος (1) με το χέρι. Για αυτό, τοποθετήστε το παραδιδόμενο εξάγωνο κατσαβίδι SW 4 στο εσωτερικό εξάγωνο (16) στο πίσω άκρο της συσκευής και λύστε προσεκτικά τον πείρο (1) με αριστερόστροφη περιστροφή (βλέπε εικ. 5).
- Μετά το ξεβίδωμα του παραμορφωμένου παξιμαδιού, τοποθετείται πάλι η επαναφορτιζόμενη μπαταρία. Μετά την πίεση και την ελευθέρωση του διακόπτη (9), η συσκευή πραγματοποιεί μια αργή κίνηση επαναφοράς στην μπροστινή τελική θέση.
- Στην οθόνη εμφανίζεται πάλι η τελευταία ρυθμισμένη τιμή για τη δύναμη έλξης.
- Προσοχή: Τώρα ρυθμίστε τη σωστή δύναμη τοποθέτησης (βλέπε σημείο 6.3).

7.3 Τοποθέτηση ενός παξιμαδιού τυφλού πριτσινιού

- Εισάγετε το σωστά συστραμμένο παξιμάδι με το πιστόλι παξιμαδιών πριτσινιών μέχρι το τέρμα μέσα στην οπή του τεμαχίου που θα επεξεργαστείτε.
- Ξεκινήστε τη διαδικασία τοποθέτησης με πίεση του διακόπτη (9).

 Κρατήστε τον διακόπτη (9), μέχρι να τερματιστεί η διαδικασία τοποθέτησης και να ξεκινήσει αυτόματα η διαδικασία αποσυστροφής. Στη συνέχεια μπορείτε να αφήσετε τον διακόπτη (9).

Λανθασμένη διαδικασία τοποθέτησης με μήνυμα σφάλματος E1:

Αν διακοπεί η διαδικασία τοποθέτησης πριν την επίτευξη της ρυθμισμένης δύναμης τοποθέτησης αφήνοντας πρόωρα τον διακόπτη, η διαδικασία τοποθέτησης σταματά και η συσκευή επανέρχεται αυτόματα στην μπροστινή τελική θέση, όπου ο

πείρος αποσυστρέφεται από το όχι σωστά τοποθετημένο παξιμάδι. Εμφανίζεται το μήνυμα σφάλματος «E1» στην οθόνη. Το σφάλμα υποδεικνύεται οπτικά και ακουστικά καθώς αναβοσβήνει γρήγορα ο δακτύλιος φωτισμού (4) και ακούγονται γρήγοροι ήχοι μπιπ. Η συσκευή μπορεί να συνεχίσει να λειτουργεί, μόνο αφού επιβεβαιωθεί το σφάλμα και οι αντίστοιχες ενδείξεις με πίεση του πλήκτρου S (7) (> 1 sec).

- Στην οθόνη εμφανίζεται τώρα η ένδειξη rS (reSet). Σε αυτή τη λειτουργία μπορεί να συνεχιστεί η τοποθέτηση του εσφαλμένα τοποθετημένου παξιμαδιού με μειωμένη ταχύτητα, μέχρι το παξιμάδι να τοποθετηθεί σωστά. Για αυτό, συστρέψτε το ήδη τοποθετημένο παξιμάδι ξανά (βλέπε 7.1) και πιέστε ξανά παρατεταμένα τον διακόπτη (9), μέχρι να ξεκινήσει αυτόματα η διαδικασία αποσυστροφής. Μετά την πρώτη διαδικασία τοποθέτησης rS, εμφανίζεται πάλι η τελευταία ρυθμισμένη τιμή για τη δύναμη έλξης στην οθόνη (8).

Συμπληρωματικό πριτσίνωμα ενός ή περισσότερων παξιμαδιών τυφλών πριτσινιών:

Αν ένα ή περισσότερα παξιμάδια έχουν τοποθετηθεί με πολύ χαμηλή τιμή δύναμης, αυτά τα παξιμάδια μπορούν να συνεχίσουν να τοποθετούνται στον τρόπο λειτουργίας rr-Mode (reWork).

- Για αυτό τον σκοπό χρειάζεται αρχικά να προσδιοριστεί η σωστή αριθμητική τιμή για τη δύναμη τοποθέτησης και να διορθωθεί στην οθόνη (βλέπε σημείο 6.3).
- Στη συνέχεια κρατήστε πιεσμένο το πλήκτρο S (7) και υπερπηδήστε τις θέσεις μνήμης (P1-9), μέχρι να εμφανιστεί η ένδειξη rr στην οθόνη 7.
- Στη συνέχεια μπορεί να συνεχιστεί η τοποθέτηση όλων των λανθασμένα τοποθετημένων παξιμαδιών με τη διορθωμένη τιμή για τη δύναμη τοποθέτησης, συστρέφοντας ξανά τα αντίστοιχα παξιμάδια και ξεκινώντας μια διαδικασία τοποθέτησης πιέζοντας τον διακόπτη (9) μέχρι να αρχίσει η αυτόματη διαδικασία αποσυστροφής.
- Όταν ολοκληρωθεί η συμπληρωματική τοποθέτηση όλων των παξιμαδιών τυφλών πριτσινιών, μπορείτε να μεταβείτε στην κανονική λειτουργία, πιέζοντας το πλήκτρο S.

7.4 Φωτισμός

Το πιστόλι παξιμαδιών πριτσινιών διαθέτει έναν φωτισμό θέσης εργασίας με 3 LEDs, ο οποίος μπορεί να ενεργοποιηθεί περιστρέφοντας τον μαύρο δακτύλιο πίσω από τις LEDs. Υπάρχουν 3 θέσεις που εμφανίζονται μέσω του βέλους που διακρίνεται στο περίβλημα και του συμβόλου «Φωτεινό σήμα» (βλέπε σ. 2 εικ. 3):

Συνεχές φως/λειτουργία φακού I:

Ο φωτισμός ενεργοποιείται μετά από μία διαδικασία πριτσινώματος πριτσινιού και διαρκεί περ. 10 λεπτά. Στη συνέχεια σβήνουν αυτόματα οι LEDs.

Μηδενική θέση 0:

Φωτισμός απενεργοποιημένος.

Φως εργασίας A (εικ. 3):

Ο φωτισμός ενεργοποιείται κατά την εκκίνηση της διαδικασίας πριτσινώματος πριτσινιών. Οι LEDs ανάβουν περ. 10 δευτερόλεπτα και σβήνουν στη συνέχεια αυτόματα.

8. Συντήρηση, καθαρισμός

Πριν από κάθε συντήρηση ή καθαρισμό της συσκευής, αφαιρείτε την μπαταρία!

Η συντήρηση του πιστολιού παξιμαδιών πριτσινιών περιορίζεται στην αναλόγως των αναγκών απαιτούμενη αλλαγή φθαρμένων πείρων και στομιών (αλλαγή των πείρων βλέπε σημείο 6.1).

Η τακτική συντήρηση παρατείνει τη διάρκεια ζωής των συσκευών σας και πρέπει να γίνεται το αργότερο κάθε 2 χρόνια από ένα εξουσιοδοτημένο συνεργείο ή το Metabo Service. Αν οι συσκευές χρησιμοποιούνται εντατικά η συντήρηση θα πρέπει να γίνεται πιο συχνά.

9. Πρόσθετος εξοπλισμός

Χρησιμοποιείτε μόνο γνήσιες επαναφορτιζόμενες μπαταρίες Metabo ή CAS- (Cordless Alliance System) και εξοπλισμό.

Χρησιμοποιείτε μόνον πρόσθετο εξοπλισμό, ο οποίος ικανοποιεί τις απαιτήσεις και τα χαρακτηριστικά στοιχεία που αναφέρονται σε αυτές τις οδηγίες λειτουργίας. Τοποθετείτε τον πρόσθετο εξοπλισμό με ασφάλεια.

Φορτιστές: ASC 30-36, κτλ

Επαναφορτιζόμενες μπαταρίες διαφορετικής χωρητικότητας. Αγοράζετε μόνο επαναφορτιζόμενες μπαταρίες με μια τάση κατάλληλη για το ηλεκτρικό σας εργαλείο.

Αρ. παραγγ.: 6.25367 4,0 Ah (LiHD)

Αρ. παραγγ.: 6.25596 2,0 Ah (Li-Ion)

κ.λπ.

10. Επισκευή

Οι επισκευές των ηλεκτρικών εργαλείων επιτρέπεται να διενεργούνται μόνο από ηλεκτροτεχνίτες!

Για ηλεκτρικά εργαλεία Metabo που έχουν ανάγκη επισκευής απευθυνθείτε στην αντίστοιχη αντιπροσωπεία της Metabo. Διευθύνσεις βλέπε www.metabo.com.

Τους καταλόγους ανταλλακτικών μπορείτε να τους κατεβάσετε στη διεύθυνση www.metabo.com.

11. Περιβαλλοντολογική προστασία

Τηρείτε τους εθνικούς κανονισμούς για την απόσυρση σύμφωνα με τους κανόνες προστασίας

του περιβάλλοντος και για την ανακύκλωση των άχρηστων εργαλείων, συσκευασιών και πρόσθετου εξοπλισμού.



Μόνο για χώρες της ΕΕ: Μην πετάτε τα ηλεκτρικά εργαλεία στον κάδο οικιακών απορριμμάτων! Σύμφωνα με την ευρωπαϊκή οδηγία 2012/96/ΕΕ περί ηλεκτρικών και ηλεκτρονικών συσκευών και την ενσωμάτωσή της στο εθνικό δίκαιο, τα ηλεκτρικά εργαλεία πρέπει να συλλέγονται ξεχωριστά και να επιστρέφονται για ανακύκλωση με τρόπο φιλικό προς το περιβάλλον.

Πριν την απόσυρση εκφορτίστε την μπαταρία στο ηλεκτρικό εργαλείο. Ασφαλίστε τις επαφές από τυχόν βραχυκύκλωμα (π.χ. μονώστε τις με αυτοκόλλητη ταινία).

12. Τεχνικά στοιχεία

Διευκρινίσεις σχετικά με τα στοιχεία στη σελίδα 3. Με την επιφύλαξη του δικαιώματος αλλαγών λόγω τεχνικών εξελίξεων.

U	=	Τάση της μπαταρίας
m	=	Βάρος (με τη μικρότερη μπαταρία)
H	=	Συνολική διαδρομή
F	=	Δύναμη τοποθέτησης
D _{steel}	=	Διάμετρος πριτσινιού σε πριτσίνια από χάλυβα
D _{ssteel}	=	Διάμετρος πριτσινιού σε πριτσίνια από ανοξείδωτο χάλυβα
D _{alu}	=	Διάμετρος πριτσινιού σε πριτσίνια από αλουμίνιο

Οι τιμές μετρήθηκαν σύμφωνα με το πρότυπο EN 62841.

Επιτρεπόμενες θερμοκρασίες περιβάλλοντος κατά τη λειτουργία: -20 °C έως 50 °C (περιορισμένη απόδοση σε θερμοκρασίες κάτω από 0 °C). Επιτρεπόμενες θερμοκρασίες κατά την αποθήκευση: 0 °C έως 30 °C

--- Συνεχές ρεύμα

Τα αναφερόμενα τεχνικά στοιχεία εννοούνται με ανοχές (σύμφωνα με τις εκάστοτε ισχύουσες τεχνικές προδιαγραφές).

Διευκρινίσεις σχετικά με τα στοιχεία στη σελίδα 2.



Αλουμίνιο



Χάλυβας



Ανοξείδωτος χάλυβας



Τιμές εκπομπών

Αυτές οι τιμές καθιστούν δυνατή την εκτίμηση των εκπομπών του ηλεκτρικού εργαλείου και τη σύγκριση διαφόρων ηλεκτρικών εργαλείων. Ανάλογα με τις συνθήκες εργασίας, την κατάσταση του ηλεκτρικού εργαλείου ή των εξαρτημάτων εργασίας μπορεί η πραγματική επιβάρυνση να είναι υψηλότερη ή χαμηλότερη. Για την εκτίμηση λάβετε υπόψη τα διαλείμματα εργασίας και τις φάσεις μικρότερου φορτίου. Με βάση τις αντίστοιχες προσαρμοσμένες τιμές εκτίμησης καθορίστε μέτρα προστασίας για τον χρήστη, π.χ. οργανωτικά μέτρα.

Συνολική τιμή κραδασμών (Διανυσματικό άθροισμα τριών διευθύνσεων) σύμφωνα με το EN 62841:

a_h = Τιμή εκπομπής κραδασμών

K_h = Ανασφάλεια

Τυπικές A-σταθμισμένες στάθμες ηχητικής πίεσης:

L_{pA} = Στάθμη ηχητικής πίεσης

K_{pA} = Ανασφάλεια

Κατά την εκτέλεση εργασιών μπορεί να υπάρξει υπέρβαση της στάθμης θορύβου των 80 dB(A).



Φοράτε ωτοασπίδες!

Eredeti használati utasítás

1. Megfelelőségi nyilatkozat

Kizárólagos felelősségünk tudatában kijelentjük: Ez a szegecsanya pisztoly – típus és sorozatszám alapján történő azonosítással *1) – megfelel az irányelvek *2) és szabványok *3) összes idevonatkozó rendelkezéseinek. A Műszaki dokumentációt *4) - lásd a 3. oldalon.

2. Rendeltetészerű használat

A szegecsanya pisztolyt, a használati útmutatóban leírtaknak megfelelően, csak vakszegecsanyák és vakszegecsavarak behelyezésére lehet használni

A gépet kizárólag csak olyan helyiségekben lehet használni, amelyekben a levegő hőmérséklete 0-55 °C és a relatív páratartalom 20-80/100 % rFH közötti. Figyelni kell arra, hogy az üzemben a csarnok világítása megfelelően világos legyen.

A nem rendeltetészerű használat során keletkezett károkért a felhasználó felel.

Az általános balesetmegelőzési előírásokat és a mellékelt biztonsági utasításokat figyelembe kell venni.

3. Általános biztonsági utasítások



Saját testi épsége és az elektromos szerszám védelme érdekében tartsa be az adott szimbólummal jelölt szövegrészekben foglaltakat!



FIGYELMEZTETÉS – A sérülésveszély csökkentése érdekében olvassa el a használati útmutatót.



FIGYELMEZTETÉS – **Olvassa el az ehhez a kéziszerszámmal mellékelt összes biztonsági figyelmeztetést, előírást, illusztrációt és műszaki adatokat. Az alábbiakban felsorolt előírások betartásának elmulasztása áramütéshez, tűzhöz és/vagy súlyos testi sérülésekhez vezethet.**

Kérjük, gondosan őrizzen meg minden biztonsági utasítást és előírást a jövőbeni használat érdekében.

Csak ezekkel a dokumentumokkal együtt adja tovább másnak az elektromos kéziszerszámot.

4. Különleges biztonsági utasítások



Viseljen védőszemüveget.

Javasolt személyes védőfelszerelés, mint védőruházat, biztonsági sisak, csúszásbiztos lábbeli és lezuhanás elleni védelem viselete.

Viseljen védőkesztyűt.

Viseljen hallásvédő felszerelést. A zajhatás halláskárosodást okozhat.

Figyelem: a készülék nem alkalmas ATEX-zónában való használatra.

Az elektromos áramütés elleni védelem, valamint a sérülés- és tűzvédelem érdekében a következő biztonsági írásokat figyelembe kell venni:

- Ne terhelje túl a szegecselő készüléket, a megadott teljesítményterületen belül kell használni.
- Soha ne használja a szegecselő készüléket nedves/vizes környezetben, vagy gyúlékony folyadékok és gázok közelében. **Röbbanásveszély!**
- Ügyeljen a markolatban a feszesen illeszkedő akkuegységre.
- Amennyiben nem használja a szegecselő készüléket, vagy karbantartási munkálatokat végezze azon, mindig ki kell venni az akkuegységet.
- Ne használja a szegecselő készüléket ütő szerszámként.
- Az akku töltésére csak 0 °C - +55 °C közötti hőmérséklet-tartományban kerülhet sor.
- A szegecselő készüléket csak száraz, lezárt helyiségben és gyermekektől távol lehet tárolni.
- A motor szellőzőnyílásait nem lehet elzárni; ne dugjon bele tárgyakat.
- Biztosítsa a szegecselő készüléket lehelyezéskor leesés ellen.
- A javítások során csak eredeti alkatrészeket lehet használni.
- Elektromos szerszám javítását csak villamos szakember végezheti el. Kétséges esetben küldje be a szegecselő készüléket a gyártóhoz.



FIGYELEM Ne nézzen az izzóba.

Beállítás, átalakítás, karbantartás vagy tisztítás előtt vegye ki az akkuegységet készülékből.



Óvja az akkuegységet a nedvességtől!



Ne tegye ki az akkuegységet tűz hatásának!



Ne használjon sérült vagy deformálódott akkuegységet!

Ne nyissa fel az akkuegységet!

Ne érintse meg vagy ne zárja rövide az akkuegység érintkezőit!



A hibás lítium-ion akkuegységből enyhén savas, éghető folyadék folyhat ki!



Ha az akkumulátorfolyadék kifolyik és érintkezésbe kerül a bőrével, azonnal öblítse le bő vízzel. Ha az akkumulátorfolyadék a szemébe kerül, tiszta vízzel mossa ki, és haladéktalanul vesse alá magát orvosi kezelésnek!

Meghibásodott készülék esetén ki kell venni a készülékből az akkuegységet.

A lítium-ionos akkuegység szállítása:

A lítium-ionos akkuegység szállítása a veszélyes anyagokról szóló rendeletek (UN 3480 és UN 3481) hatálya alá esik. A lítium-ionos akkuegység szállítása során mindig tájékozódjon az aktuálisan érvényes előírásokról. Adott esetben érdeklődjön a szállító vállalatánál. Tanúsítvánnyal ellátott csomagolás a Metabo vállalatától igényelhető.

Csak akkor adjon fel akkuegységet, ha annak háza sértetlen és abból nem lép ki folyadék. Feladáshoz vegye ki az akkuegységet a gépből. Biztosítsa az érintkezők rövidzárlat elleni védelmét (pl. ragasztószalaggal).

5. Áttekintés

Lásd a 2. oldalon.

- 1 menettüske
- 2 fúvóka
- 3 ellenanya
- 4 világítás
- 5 akasztó
- 6 biztosító csavar
- 7 S-gomb
- 8 képernyő
- 9 kapcsoló
- 10 nyomógomb az akkuegység kireteszeléséhez
- 11 akkuegység *
- 12 kapacitás- és figyelmeztető kijelző *
- 13 a kapacitáskijelző gomb*
- 14 burkolat
- 15 reteszelő hüvely
- 16 belső hatlap

* kivittől függően

6. Üzembe helyezés

 A szegecsanya pisztoly használatba vétele előtt ki kell választani az anya méretének megfelelő menettüskét (1) és a megfelelő fúvókát (2).

6.1 A menettüske cseréje (3. ábra)

- Vegye ki az akkuegységet (11) a készülékből
- Lazítsa meg az ellenanyát (3) a körmöskulccsal (SW 24/27)
- Csavarozza le a fúvókát (2)
- Tolja hátra a reteszelő hüvelyt (15) ütközésig
- Csavarozza le a menettüskét (1)
- Helyezze fel a megfelelő menettüskét (1) a hatlapos felületével a reteszelő hüvelybe (15) megfelelően
- Csavarozzon fel egy a menet méretének megfelelő fúvókát (2) az ellenanyával (3)

6.2 Az „X” menettüskenhossz beállítása (4. ábra)

- Lazítsa meg az ellenanyát (3).
- A fúvóka (2) elforgatásával állítsa be az „X” menettüskenhosszt az anya hosszához.
- Zárt vakszegecsanyáknál a teljes menetmélységet kell használni.

- A fúvókát (2) az ellenanyával (3) a körmöskulcs (SW 24/27) segítségével elfordulás ellen kicsit rögzíteni kell.

6.3 A behúzó erő beállítása

A szegecsanya pisztolyt a mindenkori vakszegecsanya méretéhez (pl. M5) illő behúzó erőre kell beállítani. Ezzel biztosítható, hogy az egy menetmérethez tartozó valamennyi vakszegecsanyát (pl. M5) különböző anyagokhoz mellett és (pl. M5x1,5 és M5x13,5) különböző vastagságú anyagok esetén is mindig pontosan le lehessen helyezni.

A behúzó erő beállítására a következők szerint kerül sor:

1. Válassza ki a behúzó erő értékét a helyező erőre vonatkozó információs kártya **6. ábra** segítségével.

Ehhez ki kell választani a behúzó erőre vonatkozó információs kártyán az anya méretének és anyagának megfelelő számértéket.

2. Ezután a szegecselő készüléket található kijelzőn (8) a plusz, ill. mínusz gomb megnyomásával be kell adni a behúzó erőre vonatkozó információs kártyán leolvasott értéket. A mínusz gomb megnyomásával nő a számérték. A mínusz gomb megnyomásával csökken a számérték. Amennyiben egy gombot egy másodpercnél hosszabb ideig lenyomva tartanak, a számérték 10-es lépésekben változik meg.

3.

 A különböző beszállítók eltérő anyatípusai helyezéskor nagyon eltérően viselkedhetnek, az behúzó erő értékének beállítása után próbaszegecselést kell végezni.

- A lehelyezendő vakszegecsanya felhúzása (lásd a 6.1. pontot). Dugja a vakszegecsanyát a szegecselő készülékkel a leszegecselendő anyagba. Ennek során a különböző vastagságú anyagok esetén lehetőleg a legnagyobb anyagvastagságot kell választani.
- Oldja ki a helyező folyamatot a kapcsoló (9) lenyomásával a lehúzó folyamatig. Ezután ellenőrizze a lehelyezett anyát. Amennyiben az anya nem formálódik el megfelelően, úgy a számértéket a kijelzőn lépésben óvatosan növelni kell. Ezután meg kell ismétlni a lehelyezést egy új anyával és azt újra ellenőrizni kell. A vakszegecsanyának egy jól kimunkált záró fejet kell képeznie. Amennyiben az anya túlságosan elformálódik (pl. a kihúzás nehezen elvégezhető, az anya menete eldeformálódik), a számértéket lépésben csökkenteni kell. Ezután meg kell ismétlni a lehelyezést egy új anyával és azt újra ellenőrizni kell.

A kijelzőn (8) a számérték növelésével nő a szegecsanya pisztoly behúzó ereje; a számérték csökkentésével az csökken!

6.4 A behúzó erő elmentése és betöltése

A szegecsanya pisztoly képes arra, hogy a beállított erő értékét a beépített memóriába elmentse és szükség esetén újra betöltse.

A számérték elmentése a következők szerint történik:

- Számítsa ki a beprogramozandó számértéket és állítsa be azt (lásd a 6.3. pontot).
- Az S-gomb (7) egy másodpercnél (> 1 sec) hosszabb ideig tartó lenyomásakor beléphet a programmemóriába (ennek kezdeti értéke P0) a beállított számérték elmentéséhez.
- A plusz vagy mínusz gomb megnyomásával ki lehet választani egy memóriahelyet P0 és P9 között.
- Az S-gomb (7) újbóli lenyomásával (> 1 sec) a számértéket elmentik és a kijelzőn újra megjelenik a számérték.

A már elmentett számérték lehívása a következők szerint történik:

- A plusz és mínusz gombok egyidejű két másodpercnél (> 2 sec) hosszabb ideig tartó lenyomásával beléphet a programmemóriába egy számérték lehívásához.
- A plusz vagy mínusz gomb megnyomásával ki lehet választani egy memóriahelyet P0 és P9 között az ott elmentett számértékkel.
- Az S-gomb (7) újbóli lenyomásával (> 1 sec) betöltik a kiválasztott programot és megjelenik a megfelelő erőérték.

Az elmentés vagy betöltés a plusz és mínusz gombok egyidejű lenyomásával (> 2 sec) bármikor megszakítható.

 Az akasztó (5) nem használható leesés elleni védelemként.

6.5 Akkuegység

Használat előtt tölts fel az akkuegységet (11).

Tölts fel újra az akkuegységet (11) teljesítménycsökkenéskor.

Az akkuegység feltöltésére vonatkozó utasításokat a Metabo töltő használati útmutatójában találhat.

A „Li-Power, LIHD“ Li-ion akkuegységek kapacitás- és figyelmeztető kijelzővel (12) rendelkeznek:

- Nyomja meg a gombot (13) és a LED-lámpák (12) kijelzik a töltésszintet.
- Ha valamelyik LED-lámpa (12) villog, az akkuegység (11) majdnem teljesen lemerült, és újra fel kell tölteni.

6.6 Az akkuegység kivétele, behelyezése

Kivétel:

Nyomja meg az akkuegység-kireteszelés gombját (10) és húzza ki az akkuegységet (11).

Behelyezés:

Tolja be az akkuegységet (11) bekattanásig.

7. Használat

7.1 A vakszegecsanya felhúzása

- Helyezze a vakszegecsanyát beakadás nélkül a menettüskére (1).
- Javasolt a vakszegecsanyát kézzel kb. 1/2 fordulattal felcsavarozni, hogy meg lehessen könnyíteni a menettüske (1) befűzését
- A kapcsoló (9) lenyomása elindítja a felhúzást.

- Tartsa addig lenyomva a kapcsolót (9), míg a felhúzás automatikusan be nem fejeződik. Ennek során a vakszegecsanyát a felhúzás teljes időszaka alatt elfordulás ellen meg kell tartani. A vakszegecsanyának a felhúzás után pontosan fel kell feküdnie a fűvókára (2). Ellenkező esetben korrigálni kell a menettüske hosszát (lásd a 6.2. pontot).

 **Amennyiben a kapcsolót (9) túl hamar felengedik, az anyát újra lehúzzák!**

7.2 A vakszegecsanya kézi lehúzása

- Amennyiben pl. a vakszegecsanyát felhúzáskor ferdén helyezték fel vagy a szegecsanya menete hibás, a vakszegecsanya a felhúzás után nem megfelelően fekszik rá a fűvókára. Ilyenkor a vakszegecsanya a kapcsoló (9) nagyon rövid megnyomásával újra kihúzható és kicserélhető. A megrongálódott vakszegecsanyát már nem javasolt újra használni.
- Amennyiben az adott anyamérethez véletlenül túl nagy helyező erőt választottak ki (rossz beállítás!), az a vakszegecsanya és az anya menetének erőteljes eldeformálódásához vezethet, ami túl nagy lehúzó erőhöz vezet. Ennek hatására előfordulhat, hogy a szegecsanya pisztoly menettüskéje nem húzódik ki és a készülék túlterhelés miatt kikapcsol. A túlterhelést láthatóan az „E3“ hibajelzéssel jelenik meg a kijelzőn, valamint a világító gyűrű gyors villogása is arra utal. Ilyen esetekben vegye ki az akkuegységet. Ezután a menettüskét (1) kézzel ki kell húzni. Ehhez a mellékelt SW 4-es imbusz csavarhúzóttal be kell dugni a hatlapos kimunkálásba (16) a készülék hátsó részén és balra forgatással óvatosan ki kell húzni a menettüskét (1) (lásd az 5. ábrát).
- Az eldeformálódott anyá lecsavarozása után az akkuegységet újra be kell helyezni. A kapcsoló (9) megnyomása és felengedése után a készülék egy lassabb referenciamenetben visszafut az első végállásba.
- Újra megjelenik az utoljára beállított húzóerő érték a képernyőn.
- Figyelem: állítsa be a korrekt behúzó erő értéket (lásd a 6.3. pontot).

7.3 Egy vakszegecsanya behelyezése

- Vezesse be a megfelelően felhúzott anyát a szegecsanya pisztollyal ütközésig a munkadarab furatába.
- Indítsa el a helyezést a kapcsoló (9) lenyomásával.

 A kapcsolót (9) addig meg kell tartani, míg be nem fejeződik a helyezés és automatikusan el nem indul a lehúzás. Ezután fel lehet engedni a kapcsolót (9).

Nem megfelelő helyezési folyamat E1-es hibajelzés mellett:

Amennyiben a helyező folyamatot a beállított behúzó erő elérése előtt a kapcsoló idő előtti felengedésével megszakítják, leáll a helyezés és a készülék automatikusan visszaáll az első

végállásba, és kihúzza a menettűskét a nem megfelelően kihúzott anyából. A kijelzőn megjelenik az „E1” hibajelzés. A hibát a világító gyűrű (4) gyors villogása és egy gyors sípoló hang jelzi optikailag és akusztikus módon. A készüléket csak akkor lehet újra használni, ha a hibát és a megfelelő hibajelzést az S-gomb (7) (> 1 sec) megnyomásával igazolják.

- A kijelzőn megjelenik az **rS** (reSet) jelzés. Ebben az üzemmódban a nem megfelelően lehelyezett anyát csökkentett sebességgel után lehet helyezni, míg az anya megfelelően nem áll. Ehhez a már lehelyezett anyát újra fel kell húzni (lásd 7. 1. pont) és a kapcsolót (9) újra addig nyomva kell tartani, míg a lehúzó folyamat automatikusan el nem indul. Az egyszerű rS-helyezés után újra megjelenik az utóljára beállított behúzó erő érték a kijelzőn (8).

Egy vagy több vakszegecsanya utólagos helyezése:

Amennyiben egy vagy több anyát túl alacsony erővel helyeztek le, úgy ezeket az anyákat rr-üzemmódban (reWork) utólag le lehet helyezni.

- Ehhez először ki kell számítani a megfelelő behúzó erő számértéket és azt a kijelzőn korrigálni kell (lásd a 6.3. pontot).
- Ezután az S-gombot (7) addig lenyomva kell tartani és a memóriahelyeket (P1-9) át kell ugrani, míg a kijelzőn 7 meg nem jelenik az rr jelzés.
- Ezután az összes nem megfelelően lehelyezett anyát utólag le lehet helyezni a korrigált behúzó erő értékkel úgy, hogy az adott anyát újra felhúzzák és a helyezést a kapcsoló (9) újbóli lenyomásával az automatikus lehúzás megkezdéséig elindítják.
- Miután az összes vakszegecsanyát utólag lehelyezték, az S-kapcsoló újbóli megnyomásával át lehet lépni a normális üzemmódba.

7.4 Világítás

A szegecsanya pisztolyt egy 3 LED-es munkahelyvilágítással látták el, amelyet a fekete gyűrű LED-ek mögötti elforgatásával lehet bekapcsolni. 3 állás lehetséges, amelyeket a házba felhelyezett nyíl és a „fényjelzés” szimbóluma jelez (lásd a 2. old. a 3. ábrát):

Folyamatos világítás/l. zseblámpa funkció:

A világítás a szegecslés után bekapcsol és kb. 10 percig világít. Ezután a LED-ek automatikusan kikapcsolnak.

0 - nulla állás:

A világítást kikapcsolták

A - munkafény (3. ábra):

A világítás a szegecslés megkezdésével bekapcsol. A LED-ek kb. 10 másodpercig világítanak majd automatikusan kikapcsolnak.

8. Karbantartás, tisztítás

A készülék minden karbantartása vagy tisztítása előtt vegye ki az akkuegységet!

A szegecsanya pisztoly karbantartása mindössze az adott esetben szükséges elkopott menettűske és fűvóka cseréjére korlátozódik (a menettűske cseréjét l. a 6.1. pontban).

A rendszeres karbantartás meghosszabbítja a készülék használati idejét és legkésőbb 2 évente el kell azt végeztetni egy arra kijelölt műhelyben vagy a Metabo szervizben. Intenzív használat esetén egy hamarabb lefolytatott karbantartás javasolt.

9. Tartozékok

Csak eredeti Metabo- vagy CAS (Cordless Alliance System) akkuegységeket és tartozékokat használjon.

Csak olyan tartozékokat használjon, amelyek megfelelnek az ebben a használati utasításban megadott követelményeknek és adatoknak. A tartozékokat biztosan kell felhelyezni.

Töltők: ASC 30-36, stb.

Különböző kapacitású akkuegységek. Csak olyan akkuegységet vásároljon, amelynek feszültsége illik az elektromos kéziszerszámhoz.

Rend. sz.: 6.253674,0 Ah (LiHD)
Rend. sz.: 6.25596 2,0 Ah (Li-Ion)
stb.

10. Javítás

Elektromos szerszám javítását csak villamos szakember végezheti!

A javításra szoruló Metabo elektromos kéziszerszámokkal, kérjük, forduljon Metabo szakterekedőjéhez. A címetek a www.metabo.com honlapon található.

A pótkatrészek listája letölthető a www.metabo.com honlapról.

11. Környezetvédelem

Kövesse a régi gépek, csomagolások és tartozékok környezetbarát ártalmatlanítására és újrahasznosítására vonatkozó helyi előírásokat.



Csak az EU tagországok esetében: soha ne dobjon elektromos kéziszerszámot a háztartási hulladék közé! A 2012/96/EU sz., a régi elektromos és elektronikus berendezésekről és annak nemzeti jogba való átvételéről szóló Európai Irányelvnek megfelelően a használt elektromos szerszámokat külön kell gyűjteni és környezetbarát újrahasznosításba kell helyezni.

A hulladékeltávolítás előtt működtesse a készüléket az akkuegység teljes lemerüléséig. Biztosítsa az érintkezők rövidzárlat elleni védelmét (pl. ragasztószalaggal).

12. Műszaki adatok

Az adatok értelmezését lásd a 3. oldalon. A műszaki változtatás joga a továbbfejlesztés érdekében fenntartva.

U = az akkuegység feszültsége

hu MAGYAR

m	=	súly (a legkisebb akkuegységgel)
H	=	teljes löket
F	=	béhelvező erő
D_{steel}	=	szegecsátmérő acél szegecseknél
D_{ssteel}	=	szegecsátmérő nemesacél szegecseknél
D_{alu}	=	szegecsátmérő alumínium szegecseknél

A mérési eredményeket az EN 62841 szabvány szerint határoztuk meg.

Megengedett környezeti hőmérséklet üzemelés közben: $-20\text{ °C} - 50\text{ °C}$ (korlátozott teljesítmény 0 °C alatti hőmérséklet esetén). Megengedett környezeti hőmérséklet tárolásnál: $0\text{ °C} - 30\text{ °C}$

=== egyenáram

A megadott műszaki adatokra tűrés vonatkozik (a mindenkor érvényben levő szabványoknak megfelelően).

Az adatok értelmezését lásd a 2. oldalon.



Alumínium



Acél



Nemesacél



Emissziós értékek

Ezek az értékek lehetővé teszik az elektromos szerszám kibocsátási értékeinek meghatározását, illetve különböző elektromos szerszámok összehasonlítását. Az alkalmazási feltételektől, az elektromos szerszám állapotától vagy a használt betétszerszámoktól függően a tényleges környezeti terhelés nagyobb vagy kisebb is lehet. A becsléshez vegye figyelembe a munkaszüneteket és az alacsonyabb környezeti terheléssel járó fázisokat is. A megfelelően alkalmazott becslési értékek alapján írjon elő védőintézkedéseket a felhasználó számára, illetve hozzon szervezési intézkedéseket.

rezgési összérték (három irányú vektorösszeg) az EN 62841 szabványnak megfelelően:

a_h = rezgés kibocsátási érték

K_h = bizonytalanság

Jellemző A-osztályú zajszint:

L_{pA} = hangnyomásszint

K_{pA} = bizonytalanság

Munka közben a zajszint átlépheti a 80 dB(A) -t.



Viseljen fülvédőt!

Оригинальное руководство по эксплуатации

1. Декларация соответствия

Настоящим под свою ответственность заявляем: данные заклепочные пистолеты с идентификацией по типу и серийному номеру *1) отвечают всем действующим положениям директив *2) и стандартов*3). Техническую документацию для *4) — см. на стр. 3.

2. Использование по назначению

Заклепочный пистолет разрешается использовать только, как описано в настоящем руководстве по эксплуатации, для соединения деталей заклепочными гайками и заклепочными винтами.

Инструмент разрешается эксплуатировать исключительно в помещениях с температурой воздуха 0–55 °C и относительной влажностью воздуха 20–80/100 % rFH. Необходимо следить за тем, чтобы освещение на месте эксплуатации было достаточно ярким.

За ущерб, возникший в результате использования не по назначению, ответственность несет только пользователь.

Необходимо соблюдать общепринятые правила предотвращения несчастных случаев, а также указания по технике безопасности, приведенные в данном руководстве.

3. Общие указания по технике безопасности



Для вашей собственной безопасности и защиты электроинструмента от повреждений необходимо соблюдать указания, отмеченные в тексте данным символом!



ПРЕДУПРЕЖДЕНИЕ – В целях снижения риска получения травм прочтите данное руководство по эксплуатации.



ПРЕДУПРЕЖДЕНИЕ. Ознакомьтесь со всеми указаниями по технике безопасности, инструкциями, иллюстрациями и техническими характеристиками, предоставленными вместе с настоящим электроинструментом. Несоблюдение каких-либо из указанных ниже инструкций может стать причиной поражения электрическим током, пожара и/или тяжелых травм.

Необходимо сохранять все инструкции и указания по технике безопасности для использования в будущем.

Передавать электроинструмент следующему владельцу можно только вместе с этими документами.

4. Особые указания по технике безопасности



Работайте в защитных очках.

Рекомендуется использовать средства индивидуальной защиты, такие как защитная одежда, шлем, нескользящая обувь и защита от падения.

Надевайте защитные перчатки.

Работайте в защитных наушниках.

Воздействие шума может привести к потере слуха.

Внимание! Устройство непригодно для эксплуатации во взрывоопасной зоне.

Для защиты от удара электротоком, предотвращения опасности травмирования и возникновения пожара необходимо соблюдать следующие правила техники безопасности:

- Не перегружайте инструмент, работайте в указанном диапазоне мощности.
- Ни в коем случае не используйте инструмент во влажной среде, а также вблизи горючих жидкостей и газов. Опасность взрыва!
- Следите за тем, чтобы аккумулятор был хорошо закреплен на рукоятке.
- Если инструмент не используется или проводятся работы по его техобслуживанию, аккумулятор необходимо всегда снимать.
- Не используйте прибор в качестве ударного инструмента.
- Подзаряжать аккумулятор разрешается только в температурном диапазоне от 0 °C до +55 °C.
- Храните инструмент в защищенном от мороза сухом закрытом помещении, вне досягаемости детей.
- Вентиляционные отверстия для двигателя не должны быть закрыты; запрещается вставлять в них посторонние предметы.
- При помещении на хранение необходимо предохранить инструмент от падения.
- Для ремонта используйте только оригинальные запчасти.
- Ремонт должен осуществляться только соответствующими специалистами! В случае сомнений отправьте инструмент производителю.



ВНИМАНИЕ! Не смотрите на горящую лампу.

Извлекайте аккумуляторный блок из прибора перед каждой регулировкой, переоснащением, техобслуживанием или очисткой.



Примите меры по защите аккумуляторного блока от попадания влаги!



Не подвергайте аккумуляторные блоки воздействию открытого огня!

Не используйте дефектные или деформированные аккумуляторные блоки!
 Не вскрывайте аккумуляторные блоки!
 Не касайтесь контактов аккумуляторного блока и не замыкайте их накоротко!



Из неисправного литий-ионного аккумуляторного блока может вытекать слабоокислая горючая жидкость!



Если электролит пролился и попал на кожу, немедленно промойте этот участок большим количеством воды. В случае попадания электролита в глаза промойте их чистой водой и срочно обратитесь к врачу!

В случае поломки прибора извлеките из него аккумуляторный блок.

Транспортировка литий-ионных аккумуляторных блоков:

Транспортировка литий-ионных аккумуляторных блоков подпадает под действие Правил перевозки опасных грузов (UN 3480 и UN 3481). При отправке литий-ионных аккумуляторных блоков уточните действующие предписания. При необходимости проконсультируйтесь со своей транспортной компанией. Сертифицированную упаковку можно приобрести в фирме Metabo.

Транспортировка аккумуляторных блоков возможна только в том случае, если корпус не поврежден и из него не вытекает жидкость. Для отправки аккумуляторного блока выньте его из машины. Примите меры для исключения короткого замыкания контактов (например, изолируйте клейкой лентой).

5. Обзор

См. стр. 2.

- 1 Резьбовая оправка
- 2 Мундштук
- 3 Контргайка
- 4 Подсветка
- 5 Подвеска
- 6 Стопорный винт
- 7 Кнопка «S»
- 8 Дисплей
- 9 Переключатель
- 10 Кнопка разблокировки аккумуляторного блока
- 11 Аккумуляторный блок *
- 12 Сигнальный индикатор емкости *
- 13 Кнопка индикатора емкости*
- 14 Крышка
- 15 Стопорная втулка
- 16 Внутренний шестигранник

* в зависимости от комплектации

6. Ввод в эксплуатацию



Перед вводом в эксплуатацию заклепочного пистолета необходимо в зависимости от размера гайки подобрать соответствующую резьбовую оправку (1) и подходящий мундштук (2).

6.1 Замена резьбовой оправки (рис. 3)

- Снимите аккумуляторный блок (11) с инструмента.
- Отверните контргайку (3) с помощью двустороннего гаечного ключа (размер зева SW 24/27).
- Отверните мундштук (2).
- Стопорную втулку (15) до упора прижмите назад.
- Отверните резьбовую оправку (1).
- Совместите соответствующую резьбовую оправку (1) с шестигранной поверхностью в стопорной втулке (15).
- Законтрите подходящий к размерам резьбы мундштук (2) контргайкой (3).

6.2 Настройка длины резьбовой оправки «X» (рис. 4)

- Ослабьте контргайку (3).
- Вращением мундштука (2) настройте длину резьбовой оправки «X» по длине гайки.
- При работе с глухими заклепочными гайками полностью используйте глубину резьбы.
- Слегка зафиксируйте мундштук (2) контргайкой (3) от проворачивания, для этого используйте двусторонний гаечный ключ (размер зева SW 24/27).

6.3 Настройка усилия клепки

Заклепочный пистолет настраивается на усилие клепки, соответствующее конкретному размеру заклепочных гаек (напр., M5). Благодаря этому все заклепочные гайки одного размера резьбы (напр., M5) даже при разной длине (напр., M5x11,5 и M5x13,5) всегда точно скрепляют материал разной толщины.

Выполните настройку усилия клепки следующим образом:

1. Определите значение усилия клепки с помощью инфокарты, см. **рис. 6**.

Зная размер и материал гайки, по ней можно выбрать подходящее числовое значение.

2. Затем перенесите определенное по инфокарте значение на дисплей (8) инструмента с помощью клавиш «+» и «-». Нажатием клавиши «+» числовое значение можно увеличить. Нажатием клавиши «-» числовое значение можно уменьшить. Если клавиша нажимается дольше одной секунды, числовое значение меняется скачками по 10 единиц.

3.



Поскольку качество клепки гаек различного типа от разных поставщиков может сильно варьироваться, после настройки

значения усилия клепки выполните пробную клепку.

- Наверните заклепочную гайку (см. пункт 6.1). С помощью инструмента вгоните заклепочную гайку в материал. Если предполагается работа с материалами разной толщины для этого желательно выбрать тот, что имеет большую толщину.
- Активируйте процесс клепки нажатием переключателя (9) и удерживайте его в таком положении до начала процесса отворачивания заклепочной гайки с инструмента. Затем проверьте установленную гайку. Если гайка недостаточно деформирована, необходимо постепенно увеличить числовое значение на дисплее, делать это следует осторожно. Затем повторите процесс клепки с новой гайкой, после чего вновь выполните проверку. Заклепочная гайка должна сформировать четко выраженную замыкающую головку. Если гайка деформирована слишком сильно (напр., процесс отворачивания идет с трудом, резьба гайки деформирована), необходимо постепенно уменьшить числовое значение. Затем повторите процесс клепки с новой гайкой, после чего вновь выполните проверку.

Если повышать числовое значение на дисплее (8), то усилие клепки заклепочного пистолета увеличивается, если же его понижать, то усилие клепки уменьшается!

6.4 Сохранение и загрузка значения усилия клепки

Заклепочный пистолет способен сохранять настроенное значение усилия в интегрированном программном ЗУ и при необходимости снова загружать его.

Сохранение числовых значений выполняется следующим образом:

- Определите и настройте числовое значение, которое необходимо запрограммировать (см. пункт 6.3).
- При нажатии кнопки «S» (7) и удержании дольше одной секунды (> 1 с) происходит переход к программному ЗУ (начальное значение P0) для сохранения настроенного числового значения.
- Нажатием клавиш «+» и «-» можно выбрать место в программном ЗУ от P0 до P9.
- После повторного нажатия кнопки «S» (7) (> 1 с) числовое значение сохраняется и выводится на дисплей.

Вызов уже сохраненного числового значения выполняется следующим образом:

- При одновременном нажатии клавиш «+» и «-» и их удержании дольше двух секунд (> 2 с) происходит переход к программному ЗУ для загрузки числового значения.
- Нажатием клавиши «+» или «-» можно выбрать числовое значение, сохраненное за местом от P0 до P9.
- После повторного нажатия кнопки «S» (7) (> 1 с) загружается выбранная программа и

соответствующее значение усилия выводится на дисплей.

Процесс сохранения или загрузки можно прервать в любой момент одновременным нажатием клавиш «+» и «-» (> 2 с).



Не используйте подвеску (5) в качестве страховочного приспособления.

6.5 Аккумуляторный блок

Перед использованием зарядите аккумуляторный блок (11).

При снижении мощности снова зарядите аккумуляторный блок (11).

Указания по зарядке аккумуляторного блока см. в руководстве по эксплуатации зарядного устройства Metabo.

Литий-ионные аккумуляторные блоки «Li-Power, LiHD» оснащены сигнальным индикатором емкости (12):

- Нажмите кнопку (13), и светодиоды (12) покажут степень заряда аккумулятора.
- Один мигающий светодиод (12) указывает на то, что аккумуляторный блок (11) почти разряжен и требует зарядки.

6.6 Снятие и установка аккумуляторного блока

Снятие:

Нажмите на кнопку разблокировки аккумуляторного блока (10) и выньте аккумуляторный блок (11).

Установка

Вставьте аккумуляторный блок (11) до щелчка.

7. Использование

7.1 Наворачивание заклепочных гаек

- Установите заклепочную гайку без переноса на резьбовую оправку (1).
- Рекомендуется вручную накрутить заклепочную гайку прибл. на 1/2 оборота, чтобы облегчить вытягивание резьбовой оправки (1).
- Нажатием переключателя (9) запустите процесс наворачивания.
- Удерживайте переключатель (9) нажатым до тех пор, пока процесс наворачивания не завершится автоматически. При этом придерживайте заклепочную гайку от прокручивания в ходе всего процесса наворачивания. После процесса наворачивания заклепочная гайка должна надлежащим образом прилегать к мундштуку (2). Если это не так, откорректируйте настройку длины резьбовой оправки (см. пункт 6.2).



Если отпустить переключатель (9) слишком рано, гайка будет снова отвернута.

7.2 Наворачивание заклепочных гаек вручную

- Если, например, заклепочная гайка в процессе наворачивания была установлена с перекосом или она имеет поврежденную резьбу, то после наворачивания заклепочная гайка не будет прилегать к мундштуку как следует. В таких случаях можно отвернуть заклепочную гайку коротким касанием переключателя (9) и заменить. Дальнейшее использование поврежденной заклепочной гайки не рекомендуется.
- Если используется слишком высокое для конкретного размера гайки усилие клепки (неправильная настройка!), то это может привести к сильной деформации заклепочной гайки и ее резьбы, что, в свою очередь, вызовет чрезвычайно высокое усилие отворачивания. В результате может произойти так, что заклепочную гайку нельзя будет отвернуть с резьбовой оправки заклепочного пистолета и инструмент отключится из-за перегрузки. О перегрузке сигнализируют сообщения об ошибке «Е3» на дисплее и частое мигание кольца подсветки (визуальная сигнализация). В этом случае необходимо снять аккумуляторный блок. Затем следует отвернуть резьбовую оправку (1) вручную. Для этого вставьте входящий в комплект поставки ключ под внутренний шестигранник SW 4 во внутренний шестигранник (16) в задней части инструмента и аккуратно отверните резьбовую оправку (1) вращением против часовой стрелки (см. рис. 5).
- После отворачивания деформированной гайки снова установите аккумуляторный блок. Нажмите и отпустите переключатель (9), чтобы инструмент в ходе медленного возврата в исходное положение снова принял крайнее переднее положение.
- На дисплее выводится последнее настроенное значение усилия клепки.
- Внимание! Теперь настройте правильное значение усилия клепки (см. пункт 6.3).

7.3 Соединение заклепочными гайками

- С помощью заклепочного пистолета введите правильно навернутую гайку до упора в отверстие детали.
- Запустите процесс клепки нажатием переключателя (9).

 Удерживайте переключатель (9) нажатым, пока процесс клепки не завершится и процесс отворачивания не начнется автоматически. После этого переключатель (9) можно отпустить.

Процесс клепки со сбоями, сообщение об ошибке E1:

Если процесс клепки прерывается до достижения заданного усилия клепки в результате преждевременного отпускания переключателя, процесс клепки останавливается и инструмент автоматически возвращается в крайнее переднее положение,

при этом неверно установленная гайка отворачивается с резьбовой оправки. На дисплее выводится сообщение об ошибке «E1». Об ошибке сигнализируют частое мигание кольца подсветки (4) (визуальная сигнализация) и частые звуковые сигналы (звуковая сигнализация). Продолжение эксплуатации инструмента возможно только после квитирования ошибки и соответствующих сигналов нажатием кнопки «S» (7) (> 1 с).

- Теперь на дисплее отображается rS (reSet). В этом режиме в случае неверно произведенной клепки может быть выполнена доклевка с пониженной скоростью, пока гайка не будет скреплять детали надлежащим образом. Для этого навинтите уже использованную гайку (см. 7.1), затем повторно нажмите переключатель (9) и удерживайте его до тех пор, пока процесс отворачивания не запустится автоматически. После однократного процесса клепки rS на дисплее (8) снова выводится последнее настроенное значение усилия клепки.

Доклепка одного или нескольких соединений с заклепочными гайками:

Если клепка одного или нескольких соединений с заклепочными гайками была сделана при недостаточном усилии клепки, то их можно доклепать в режиме rR (reWork).

- Для этого сначала необходимо определить правильное числовое значение усилия клепки и скорректировать его на дисплее (см. пункт 6.3).
- Затем нажмите кнопку «S» (7), удерживайте ее нажатой и пропускайте места в ЗУ (P1-9) до тех пор, пока на дисплее 7 не отобразится «rR».
- Затем можно доклепать все неверно выполненные заклепочные соединения с откорректированным значением усилия клепки, повторно навинчивая соответствующие гайки и повторяя процесс клепки нажатием переключателя (9) с его удержанием до начала автоматического процесса отворачивания.
- Когда все заклепочные соединения будут доработаны, нажатием клавиши «S» можно вернуться в обычный режим.

7.4 Подсветка

Заклепочный пистолет имеет 3 светодиода рабочей подсветки, которые можно включить вращением черного кольца за светодиодами. Существуют 3 положения, которые отображаются стрелкой, нанесенной на корпус, и символом лампочки (см. рис. 3 на стр. 2).

Непрерывное свечение / функция фонарика I:

Подсветка включается после однократного процесса клепки и работает в течение прикл. 10 минут. Затем светодиоды гаснут автоматически.

Положение 0:

подсветка выключена.

Рабочая лампа А (рис. 3):

Подсветка включается в момент начала процесса клепки. Светодиоды горят прибл. 10 секунд, после чего автоматически гаснут.

8. Техническое обслуживание, очистка

⚠ Перед каждым техническим обслуживанием или очисткой необходимо вынимать аккумуляторный блок!

Техническое обслуживание заклепочного пистолета ограничивается заменой по необходимости изношенных резьбовых оправок и мундштуков (для замены резьбовой оправки см. пункт 6.1).

Регулярное техническое обслуживание продлевает срок службы вашего инструмента и должно проводиться не реже чем раз в 2 года авторизованной мастерской или сервисным центром Metabo. При более интенсивном использовании инструмента рекомендуется более частое обслуживание.

9. Принадлежности

Следует использовать только оригинальные аккумуляторные блоки и принадлежности фирмы Metabo или CAS (Cordless Alliance System).

Используйте только те принадлежности, которые отвечают требованиям и параметрам, перечисленным в данном руководстве по эксплуатации. Надежно фиксируйте оснастку.

Зарядные устройства: ASC 30–36 и др

Аккумуляторные блоки различной емкости.

Приобретайте только такие аккумуляторные блоки, напряжение которых соответствует вашему электроинструменту.

№ для заказа: 6.253674,0 А·ч (LiHD)

№ для заказа: 6.25596 2,0 А·ч (Li-Ion) и др.

10. Ремонт

Ремонт электроинструментов должен осуществляться только квалифицированными специалистами-электриками!

Для ремонта электроинструмента Metabo обращайтесь в региональное представительство Metabo. Адрес см. на сайте www.metabo.com.

Списки запасных частей можно скачать с сайта www.metabo.com.

11. Защита окружающей среды

Соблюдайте национальные предписания по экологически безопасной утилизации и переработке отслуживших инструментов, упаковки и принадлежностей.



Только для стран ЕС: не утилизируйте электроинструменты вместе с бытовыми отходами! Согласно европейской директиве 2012/96/ЕС по отходам электрического и электронного оборудования и соответствующим национальным нормам отработавшие электроинструменты подлежат сбору с целью их последующей экологически безопасной переработки.

Прежде чем выполнить утилизацию аккумуляторного блока, разрядите его в электроинструменте. Примите меры для исключения короткого замыкания контактов (например, изолируйте клейкой лентой).

12. Технические характеристики

Пояснения к данным, приведенным на стр. 3. Оставляем за собой право на изменения, обусловленные техническим прогрессом.

U = напряжение аккумуляторного блока
m = масса (с наименьшим аккумуляторным блоком)

H = полный ход
F = усилие клепки

D^{steel} = диаметр заклепки из стали
D^{steel} = диаметр заклепки из высококачественной стали

D^{alu} = диаметр заклепки из алюминия

Результаты измерений получены в соответствии со стандартом EN 62841.

Допустимая температура окружающего воздуха при эксплуатации: от -20 °C до 50 °C (ограниченная работоспособность при температуре ниже 0 °C). Допустимая температура окружающего воздуха при хранении: от 0 °C до 30 °C

--- постоянный ток

На указанные технические характеристики распространяются допуски, предусмотренные действующими стандартами.

Пояснения к данным, приведенным на стр. 2.



Алюминий



Сталь



Высококачественная сталь



Значения эмиссии шума

Эти значения позволяют оценивать и сравнивать эмиссию шума различных электроинструментов. В зависимости от условий эксплуатации, состояния электроинструмента или используемых рабочих инструментов фактическая нагрузка

может быть выше или ниже. Для оценки примерного уровня эмиссии следует учитывать перерывы в работе и фазы работы с пониженной шумовой нагрузкой. Определите перечень мер, например, организационных мероприятий, по защите пользователя с учетом тех или иных значений эмиссии шума.

Общее значение вибрации (векторная сумма трех направлений), расчет согласно EN 62841:

a_n = значение вибрации

K_n = коэффициент погрешности

Типичный амплитудно-взвешенный уровень звукового давления:

L_{pA} = уровень звукового давления

K_{pA} = коэффициент погрешности

Во время работы уровень шума может превышать 80 дБ(A).

 **Используйте средства защиты органов слуха!**

лет хранения с даты изготовления без предварительной проверки



Информация для покупателя:

Сертификат соответствия:

Сертификат соответствия: № ТС N RU Д-ДЕ.БЛ08.В.01653, срок действия с 24.08.2018 по 23.08.2023 г., выдан органом по сертификации продукции «ИВАНОВО-СЕРТИФИКАТ» ООО «Ивановский Фонд Сертификации»; Адрес (юр. и факт.): 153032, Российская Федерация, Ивановская обл., г. Иваново, ул. Станкостроителей, д. 1; тел. (4932)77-34-67; E-mail: info@i-f-s.ru; Аттестат аккредитации № RA.RU.11БЛ08 от 24.03.16 г.

Декларация о соответствии: № ЕАЭС N RU Д-ДЕ.ГБ09.В.00475/20, срок действия с 27.03.2020 по 26.03.2025 г., зарегистрирована органом по сертификации продукции Общество с ограниченной ответственностью "Независимая экспертиза"; Место нахождения (адрес юридического лица) и адрес места осуществления деятельности: 115280, Россия, город Москва, улица Ленинская Слобода, дом 19, этаж 2, комнаты 21ш8, 21ш9, 21ш10, 21ш11; Телефон: +7 (495) 722-61-68; Адрес электронной почты: info@n-exp.ru; Аттестат аккредитации № РОСС RU.0001.11ГБ09 от 09.09.2014 г.

Страна изготовления: Германия

Производитель: "Metabowerke GmbH",
Metaboallee 1, D-72622 Nuertingen, Германия

Импортер в России: ООО "Метабо Евразия"

Россия, 127273, Москва ул. Березовая аллея, д 5 а, стр 7, офис 106 тел.: +7 495 980 78 41

Дата производства указана на информационной табличке инструмента в формате мм/гггг

Срок службы изделия составляет 7 лет. Не рекомендуется к эксплуатации по истечении 5

Metabowerke GmbH
Metabo-Allee 1
72622 Nuertingen
Germany
www.metabo.com

metabo[®]
PROFESSIONAL POWER TOOL SOLUTIONS