

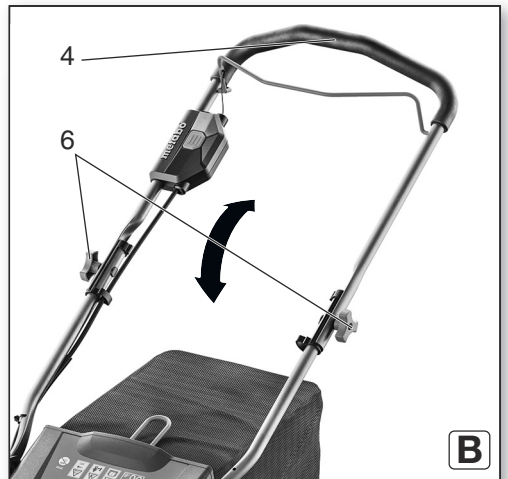

RM 36-18 LTX BL 46

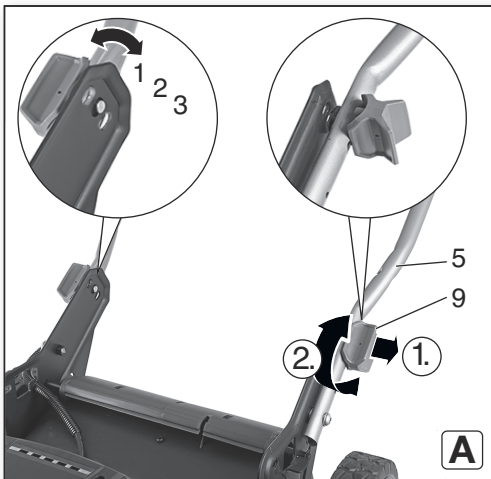

de	Originalbetriebsanleitung	5	fi	Alkuperäiset ohjeet	65
en	Original instructions	13	no	Original bruksanvisning	72
fr	Notice originale	20	da	Original brugsanvisning	79
nl	Oorspronkelijke gebruiksaanwijzing	28	pl	Instrukcja oryginalna	86
it	Istruzioni originali	36	el	Πρωτότυπο οδηγιών χρήσης	94
es	Manual original	43	hu	Eredeti használati utasítás	102
pt	Manual original	50	ru	Оригинальное руководство по эксплуатации	109
sv	Bruksanvisning i original	58			

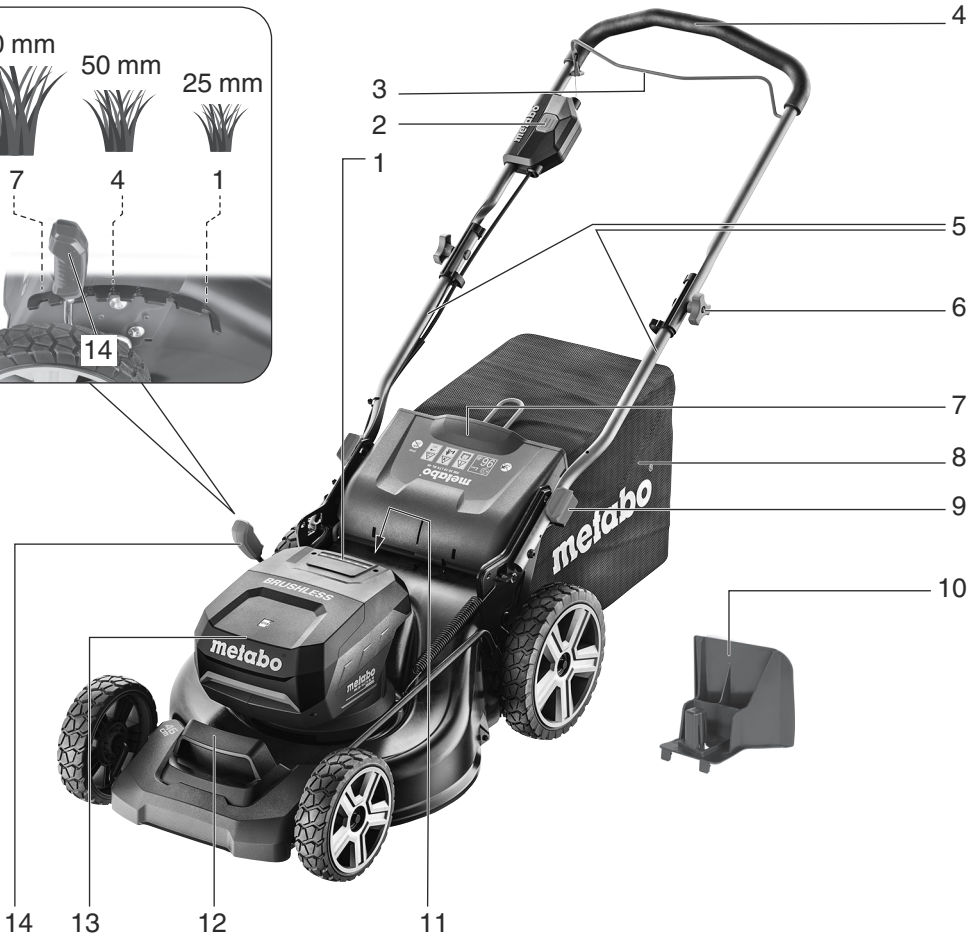
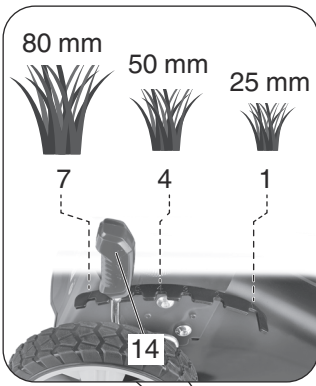
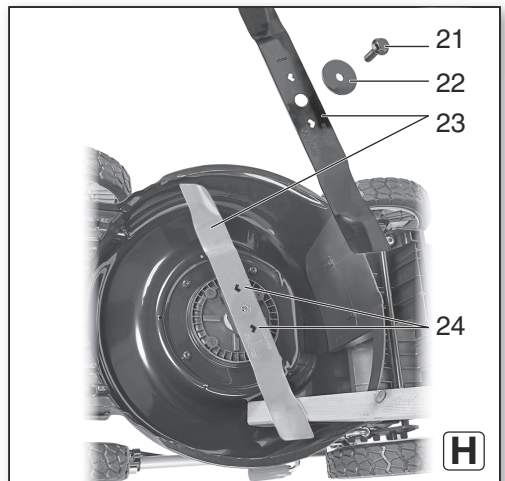
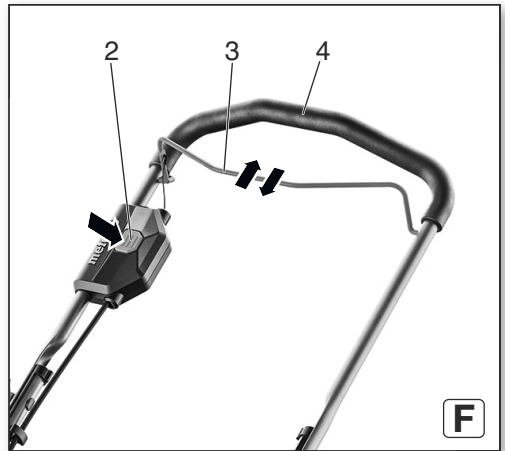
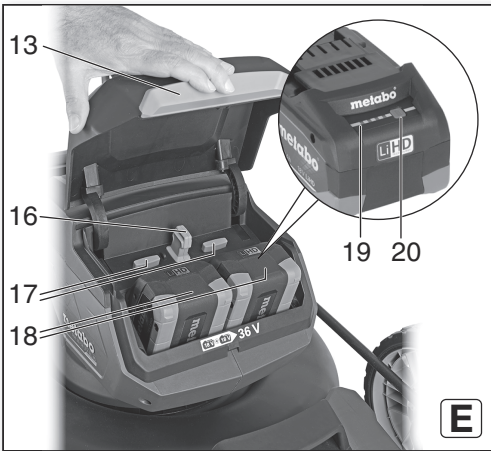
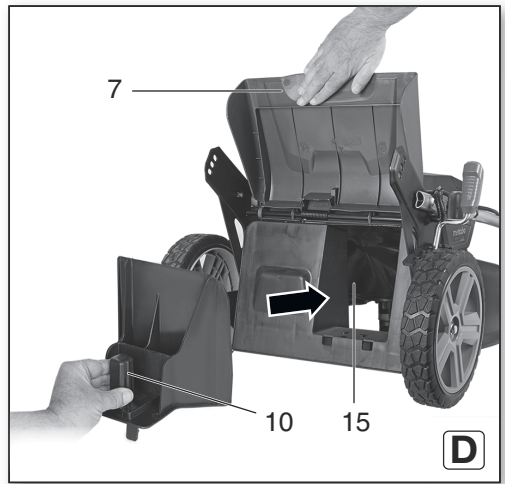
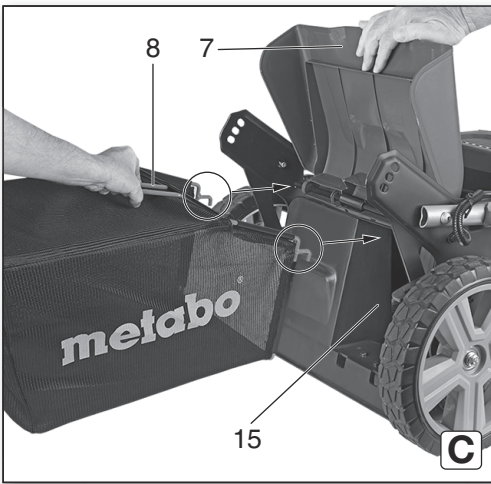



		RM 36-18 LTX BL 46
*1) Serial Number		01606..
U	V	36 (2 x 18)
B	cm (in)	46 (18 1/8)
H	mm	25 - 80 (1 - 30 5/32)
V	l	55
A_{max}	m²	800
n	/min (rpm)	2800
m	kg (lbs)	24,7 (54.5)
IP	-	IPX1
a_h/K_h	m/s²	< 2,5
L_{pA}/K_{pA}	dB(A)	67 / 0,8
L_{WA}/K_{WA}	dB(A)	87 / 0,8
L_{WA(G)} *5)	dB(A)	88

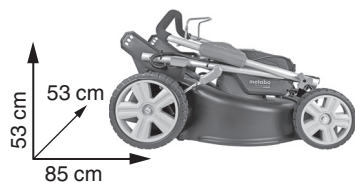
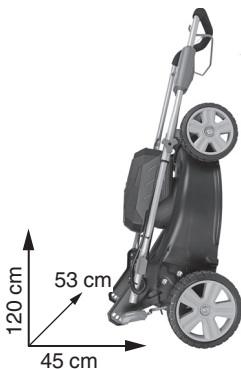

*2) 2014/30/EU, 2006/42/EC, 2011/65/EU, EN 55014-1, EN 55014-2

*3) EN 60335-1:2012, EN 60335-2-77:2010, EN IEC 63000:2018

*4) 2247477.51-Noise; DEKRA Certification B.V., P.O. Box 5185, 6802 ED Arnhem, The Netherlands

2021-08-26, Bernd Fleischmann

Direktor Produktentstehung & Qualität (Vice President Product Engineering & Quality)

*6) Metabowerke GmbH - Metabo-Allee 1 - 72622 Nuertingen, Germany

ppa. 

Originalbetriebsanleitung

1. Konformitätserklärung

Wir erklären in alleiniger Verantwortlichkeit: Diese Akku-Rasenmäher, identifiziert durch Type und Seriennummer *1), entsprechen allen einschlägigen Bestimmungen der Richtlinien *2) und Normen *3). Prüfbericht *4), Ausstellende Prüfstelle *4), Gemessener LWA(M) / Garantierter LWA(G) Schallleistungspegel *5), Technische Unterlagen bei *6) - siehe Seite 4.

2000/14/EG: Bewertungsverfahren der Konformität gemäß Anhang VI.

2. Bestimmungsgemäße Verwendung

Die Akku-Rasenmäher sind bestimmt zum Mähen und Mulchen von Rasenflächen.

Der Rasenmäher darf nicht eingesetzt werden zum Schneiden von Büschen, Hecken und Sträuchern, zum Schneiden und Zerkleinern von Rankgewächsen oder zum Schneiden von Pflanzen auf Dachpflanzungen oder in Balkonkästen, als Häcksler zum Zerkleinern von Baum- und Heckenabschnitten, zum Einebnen von Bodenunebenheiten.

Für Schäden durch nicht bestimmungsgemäßen Gebrauch haftet allein der Benutzer.

Allgemein anerkannte Unfallverhütungsvorschriften und Sicherheitshinweise müssen beachtet werden.

3. Allgemeine Sicherheitshinweise



Beachten Sie die mit diesem Symbol gekennzeichneten Textstellen zu Ihrem eigenen Schutz und zum Schutz Ihres Elektrowerkzeugs!



WARNUNG – Zur Verringerung eines Verletzungsrisikos Betriebsanleitung lesen.



WARNUNG – Lesen Sie alle Sicherheitshinweise, Anweisungen, Bilderungen und technischen Daten, mit denen dieses Elektrowerkzeug versehen ist. *Versäumnisse bei der Einhaltung der nachfolgenden Anweisungen können elektrischen*

Schlag, Brand und/oder schwere Verletzungen verursachen.

Bewahren Sie alle Sicherheitshinweise und Anweisungen für die Zukunft auf. Geben Sie Ihr Elektrowerkzeug nur zusammen mit diesen Dokumenten weiter.

Restrisiken: Auch bei bestimmungsgemäßer Verwendung können beim Arbeiten mit dem Gerät Restrisiken bestehen. Beachten Sie alle Sicherheitshinweise und Anweisungen.

Mögliche Gefährdungen:

- Verletzungen und Sachschäden, die durch herumfliegende Teile verursacht werden.
- Lungenschäden, falls keine geeignete Staubschutzmaske getragen wird.
- Gehörschäden, falls kein geeigneter Gehörschutz getragen wird.
- Gesundheitsschäden, durch Schwingungsemissionen, falls die Maschine über einen langen Zeitraum verwendet wird oder nicht ordnungsgemäß geführt oder gewartet wird.

4. Spezielle Sicherheitshinweise

4.1 Einführung

- Lesen Sie die Betriebsanleitung sorgfältig durch. Machen Sie sich mit den Bedienelementen und dem richtigen Gebrauch der Maschine vertraut.
- Nicht zulassen, dass Kinder, Personen mit eingeschränkten physischen, sensorischen oder

geistigen Fähigkeiten oder Mangel an Erfahrung und/oder Kenntnissen, oder Personen, die mit diesen Anweisungen nicht vertraut sind, diese Maschine benutzen. Örtliche Vorschriften können das Alter des Bedieners begrenzen.

- Kinder sollten beaufsichtigt werden, um sicherzustellen, dass sie nicht mit dem Gerät spielen.
- Die Maschine nicht betreiben, wenn Personen, insbesondere Kinder, oder Haustiere in der Nähe sind.
- Der Anwender ist verantwortlich für Verletzungen oder Sachschäden an anderen Personen oder deren Eigentum.
- Keine Änderungen am Gerät vornehmen.

4.2 Vorbereitung

- Tragen Sie beim Betrieb der Maschine immer festes Schuhwerk und eine lange Hose. Betreiben Sie die Maschine nicht barfuß oder mit offenen Schuhen. Tragen Sie keine lose sitzende Kleidung oder Kleidung mit herabhängenden Schnüren oder Bändern.
- Überprüfen Sie den Einsatzbereich der Maschine gründlich und entfernen Sie alle Gegenstände, die von der Maschine erfasst und weggeschleudert werden könnten (z. B. Äste, Steine).
- Vor Gebrauch immer durch Sichtkontrolle prüfen, ob das Messer, die Befestigungsschraube und die Messerbaugruppe verschlissen oder beschädigt sind. Verschlissene oder beschädigte Bauteile müssen in Sets ersetzt werden, um eine Unwucht zu vermeiden. Ersetzen Sie beschädigte oder unlesbare Beschriftungen.
- Bei Arbeiten über einen längeren Zeitraum Gehörschutz tragen. Längere Einwirkung hoher Lärmpegel kann zu Gehörschäden führen.

4.3 Betrieb

- Verwenden Sie die Maschine nur bei Tageslicht oder gutem Kunstlicht.
- Vermeiden Sie den Betrieb der Maschine bei nassem Gras.
- Sorgen Sie an Hängen stets für einen sicheren Stand.
- Führen Sie die Maschine nur im Schrittempo.

- Arbeiten Sie bei Hängen stets entlang der horizontalen Richtung, mähen Sie niemals auf- und abwärts.
- Seien Sie beim Richtungswechsel an Hängen äußerst vorsichtig.
- Arbeiten Sie nicht an zu steilen Hängen.
- Seien Sie beim Wenden, Rückwärtsfahren oder Ziehen der Maschine äußerst vorsichtig.
- Achten Sie auf einen stabilen Stand. Sollten Sie das Gleichgewicht verlieren, lassen Sie den Schaltbügel sofort los.
- Mähen Sie nicht in der Nähe von Steilhängen, Gräben oder Böschungen.
- Achten Sie auf Löcher, Furchen, Felsen und andere versteckte Objekte, die Sie zum Fallen bringen können. Entfernen Sie alle Hindernisse wie Steine und Äste.
- Lassen Sie das Messer zum Stillstand kommen, wenn die Maschine für den Transport gekippt werden muss, wenn Sie andere Flächen als Gras überqueren und wenn Sie die Maschine zu und von dem zu bearbeitenden Bereich transportieren.
- Betreiben Sie die Maschine niemals mit beschädigten Schutzvorrichtungen oder ohne Schutzvorrichtungen (Sicherheitsschlüssel, Heckauswurfklappe).
- Schalten Sie den Motor vorsichtig gemäß den Anweisungen und mit den Füßen weit entfernt vom Messer ein.
- Die Maschine beim Einschalten des Motors nicht kippen, außer wenn die Maschine zum Starten gekippt werden muss. In diesem Fall nicht mehr als unbedingt erforderlich kippen und nur den Teil kippen, der vom Bediener am entferntesten ist.
- Starten Sie die Maschine nicht, wenn Sie vor der geöffneten Heckauswurfklappe stehen.
- Hände oder Füße nicht in die Nähe von oder unter rotierende Teile bringen. Halten Sie sich immer von der Auswurföffnung fern.
- Die Maschine niemals bei laufendem Motor anheben oder tragen.
- Motor ausschalten, Sicherheitsschlüssel entfernen. Sicherstellen, dass alle beweglichen Teile zum Stillstand gekommen sind:
 - wenn Sie die Maschine unbeaufsichtigt lassen;
 - bevor Sie Blockierungen lösen oder Verstopfungen z. B. in der Auswurföffnung beseitigen;
 - bevor Sie die Maschine überprüfen, reinigen oder Arbeiten an ihr durchführen;
 - wenn ein Fremdkörper getroffen wurde. Überprüfen Sie die Maschine auf Schäden und lassen Sie Reparaturen durchführen, bevor Sie die Maschine wieder in Betrieb nehmen.
- Wenn die Maschine beginnt ungewöhnlich stark zu vibrieren ist eine sofortige Überprüfung erforderlich:
 - auf Schäden untersuchen;
 - beschädigte Teile ersetzen oder reparieren;
 - sorgen Sie dafür, dass alle Muttern, Bolzen und Schrauben fest angezogen sind.

- Bei einem Unfall oder einer Betriebsstörung sofort die Maschine ausschalten und die Akkupacks entnehmen.

4.4 Wartung und Aufbewahrung

- Alle Muttern, Bolzen und Schrauben müssen stets fest angezogen sein, um sicherzustellen, dass sich die Maschine in einem sicheren Betriebszustand befindet.
- Überprüfen Sie den Fangsack regelmäßig auf Verschleiß oder Verlust der Funktionsfähigkeit.
- Achten Sie beim Einstellen der Maschine darauf, dass Ihre Finger nicht zwischen beweglichen Messern und festen Teilen der Maschine eingeklemmt werden.
- Akkupacks aus der Maschine entnehmen, warten bis alle beweglichen Teile zum Stillstand gekommen sind und die Maschine abgekühlt ist, bevor irgendeine Einstellung, Umrüstung, Wartung, Reinigung vorgenommen wird oder die Maschine aufbewahrt wird.
- Bei der Wartung der Messer ist zu beachten, dass die Messer, trotz entnommenem Akkupack, noch bewegt werden können.
- Verschlossene oder beschädigte Teile aus Sicherheitsgründen ersetzen. Nur Originalersatzteile und -Zubehör benutzen.

4.5 Verwendung und Behandlung von Akkumaschinen

- **Laden Sie die Akkus nur in Ladegeräten auf, die vom Hersteller empfohlen werden.** Durch ein Ladegerät, das für eine bestimmte Art von Akkus geeignet ist, besteht Brandgefahr, wenn es mit anderen Akkus verwendet wird.
- **Verwenden Sie nur die dafür vorgesehenen Akkus in den Elektrowerkzeugen.** Der Gebrauch von anderen Akkus kann zu Verletzungen und Brandgefahr führen.
- **Halten Sie den nicht benutzten Akku fern von Büroklammern, Münzen, Schlüsseln, Nägeln, Schrauben oder anderen kleinen Metallgegenständen, die eine Überbrückung der Kontakte verursachen könnten.** Ein Kurzschluss zwischen den Akkukontakten kann Verbrennungen oder Feuer zur Folge haben.
- **Bei falscher Anwendung kann Flüssigkeit aus dem Akku austreten. Vermeiden Sie den Kontakt damit. Bei zufälligem Kontakt mit Wasser abspülen. Wenn die Flüssigkeit in die Augen kommt, nehmen Sie zusätzlich ärztliche Hilfe in Anspruch.** Austretende Akkuflüssigkeit kann zu Hautreizungen oder Verbrennungen führen.
- **Benutzen Sie keinen beschädigten oder veränderten Akku.** Beschädigte oder veränderte Akkus können sich unvorhersehbar verhalten und zu Feuer, Explosion oder Verletzungsgefahr führen.
- **Setzen Sie einen Akku keinem Feuer oder zu hohen Temperaturen aus.** Feuer oder Temperaturen über 130 °C (265 °F) können eine Explosion hervorrufen.

- **Befolgen Sie alle Anweisungen zum Laden und laden Sie den Akku oder das Akkuwerkzeug niemals außerhalb des in der Betriebsanleitung angegebenen Temperaturbereichs.** Falsches Laden oder Laden außerhalb des zugelassenen Temperaturbereichs kann den Akku zerstören und die Brandgefahr erhöhen.
- **Vermeiden Sie eine unbeabsichtigte Inbetriebnahme. Vergewissern Sie sich, dass die Maschine ausgeschaltet ist, bevor Sie den Akku anschließen, sie aufnehmen oder tragen.** Wenn Sie beim Tragen der Maschine den Finger am Schalter haben oder die Maschine eingeschaltet an die Stromversorgung anschließen, kann dies zu Unfällen führen.
- Akkupacks aus der Maschine entnehmen...
 - ...bevor irgendeine Einstellung, Umrüstung, Wartung oder Reinigung vorgenommen wird.
 - ...wenn sich der Bediener von der Maschine entfernt.
 - ... vor dem Entfernen von Blockierungen.
 - ...nach Berühren eines Fremdkörpers, um die Maschine auf Beschädigungen zu überprüfen.
 - ...zur sofortigen Überprüfung, wenn die Maschine beginnt, übermäßig stark zu vibrieren.



Akkupacks vor Nässe schützen!



Akkupacks nicht dem Feuer aussetzen!

- Keine defekten oder deformierten Akkupacks verwenden!
- Akkupacks nicht öffnen!
- Kontakte der Akkupacks nicht berühren oder kurzschließen!



Aus defekten Li-Ion-Akkupacks kann eine leicht saure, brennbare Flüssigkeit austreten!



Falls Akkuflüssigkeit austritt und mit der Haut in Berührung kommt, spülen Sie sofort mit reichlich Wasser. Falls Akkuflüssigkeit in Ihre Augen gelangt, waschen Sie sie mit sauberem Wasser aus und begeben Sie sich unverzüglich in ärztliche Behandlung!

- Bei einer defekten Maschine den Akkupack aus der Maschine nehmen.

Transport von Li-Ion-Akkupacks:

- Der Versand von Li-Ion Akkupacks unterliegt dem Gefahrgutrecht (UN 3480 und UN 3481). Klären Sie beim Versand von Li-Ion Akkupacks die aktuell gültigen Vorschriften. Informieren Sie sich ggfs. bei ihrem Transportunternehmen. Zertifizierte Verpackung ist bei Metabo erhältlich.
- Versenden Sie Akkupacks nur, wenn das Gehäuse unbeschädigt ist und keine Flüssigkeit austritt. Zum Versenden den Akkupack aus der Maschine nehmen. Die Kontakte gegen Kurzschluss sichern (z. B. mit Klebeband isolieren).

4.6 Symbole



WARNUNG – Allgemeine Gefahren!



Die Betriebsanleitung lesen.



Sorgen Sie an Hängen stets für einen sicheren Stand. Arbeiten Sie nicht an zu steilen Hängen.



Achten sie darauf, dass niemand durch weggeschleuderte Fremdkörper verletzt wird. Andere Personen fernhalten.



Halten sie in der Nähe stehende Personen und Haustiere auf sicherem Abstand zum Gerät. Andere Personen fernhalten.



Vorsicht! Scharfe Schneidmesser. Vor dem Reinigen oder der Wartung: Maschine ausschalten,

Sicherheitsschlüssel abziehen und die Akkupacks entnehmen.



Schützen Sie Ihr Gerät vor Nässe. Nicht dem Regen aussetzen.

5. Überblick

Siehe Seite 2 und 3.

- 1 zentrale Kapazitätsanzeige (zeigt den Ladezustand der Akkupacks nach dem Starten und nach dem Stoppen mehrere Sekunden lang an)
- 2 Ein-/Ausschalter
- 3 Schaltbügel
- 4 Griff (Zum Schieben und Lenken der Maschine. Auch Tragegriff.)
- 5 Griffstangen
- 6 Flügelschrauben
- 7 Heckauswurfklappe
- 8 Fangsack
- 9 Griffknäufe
- 10 Mulchkeil
- 11 Tragegriff
- 12 Tragegriff
- 13 Schutzabdeckung (Akkupacks)
- 14 Hebel (zentrale Schnitthöhenverstellung)
- 15 Auswurföffnung
- 16 Sicherheitsschlüssel
- 17 Akkupack-Entriegelung
- 18 Akkupacks *
- 19 Kapazitäts- und Signalanzeige *
- 20 Taste der Kapazitätsanzeige *
- 21 Befestigungsschraube des Messers
- 22 Unterlegscheibe
- 23 Messer
- 24 Richtungspfeile (pfeilförmige Löcher im Messer müssen mit den Richtungspfeilen an der Maschine übereinstimmen)

* ausstattungsabhängig

6. Inbetriebnahme

6.1 Griff ausklappen, Griffhöhe einstellen

Abb. A. Griffstangen (5) ausklappen

1. An den Griffknäufen (9) ziehen und um 90° drehen.
2. Griffstangen (5) ausklappen.
3. Die gewünschte Griffhöhe einstellen, indem Sie die Griffknäufe (9) in einer der drei Positionen auf den Halterungen ausrichten.
4. Die Griffknäufe (9) um 90° drehen, so dass sie in den Löchern der Halterungen einrasten.

HINWEIS: Achten Sie darauf, dass sich die Griffknäufe (auf beiden Seiten) in der gleichen Position (1..2..3) befinden.



WARNUNG! Beim Aus- und Zusammenklappen die Kabel nicht beschädigen.

Abb. B. Griff (4) ausklappen

1. Griff (4) ausklappen.
2. Die Schrauben (6) (auf beiden Seiten) festziehen.

6.2 Vorbereiten für Gras sammeln, Mulchen oder Auswerfen

Gras sammeln / Fangsack montieren. Abb. C.

1. Heckauswurfklappe (7) nach oben klappen und festhalten.
2. Auswurföffnung (15) muss leer sein. Ggf. Mulchkeil (10) entfernen (herausziehen und weglegen).
3. Fangsack (8) an seinem Griff festhalten und die Haken an der Klappenstange einhaken.
4. Heckauswurfklappe (7) schließen.

Mulchen / Mulchkeil montieren. Abb. D.

1. Heckauswurfklappe (7) nach oben klappen und festhalten.
2. Fangsack (8) entfernen.
3. Mulchkeil (10) an seinem Griff festhalten und in den Auswurfschacht einsetzen. (Bis zum Anschlag einschieben und nach unten drücken. Darauf achten, dass der Mulchkeil in den dafür vorgesehenen Aussparungen eingerastet ist.)
4. Heckauswurfklappe (7) schließen.

Gras auswerfen.

1. Heckauswurfklappe (7) nach oben klappen und festhalten.
2. Fangsack (8) entfernen.
3. Auswurföffnung (15) muss leer sein. Ggf. Mulchkeil (10) entfernen. (herausziehen und weglegen).
4. Heckauswurfklappe (7) schließen.

6.3 Schnitthöhe einstellen.

Abb. auf Seite 2.

Hebel (14) leicht nach außen ziehen und auf die gewünschte Position verschieben. Auf der gewünschten Position einrasten lassen.

Die Schnitthöhe an die Höhe des zu mähenden Grases anpassen. Für ein optimales Ergebnis beim

Grasschneiden / Mulchen: nicht zu viel Gras in einem Durchgang schneiden.

6.4 Akkupack

Vor der Benutzung den Akkupack aufladen. Laden Sie den Akkupack bei Leistungsabfall wieder auf.

Anweisungen zum Laden des Akkupacks finden Sie in der Betriebsanleitung des Metabo-Ladegerätes.

Bei Li-Ion-Akkupacks mit Kapazitäts- und Signalanzeige (19) (ausstattungsabhängig):

- Taste (20) drücken und der Ladezustand wird durch die LED-Leuchten angezeigt.
- Blinkt eine LED-Leuchte, ist der Akkupack fast leer und muss wieder aufgeladen werden.

Akkupack einsetzen, entnehmen

Abb. E.

 **WARNUNG!** Stoppen Sie die Maschine und warten Sie, bis der Motor stoppt, bevor Sie Akkupacks entnehmen oder einsetzen.

Einsetzen: Schutzabdeckung (13) nach oben klappen. Beide Akkupacks (18) bis zum Einrasten einschieben. Schutzabdeckung (13) schließen.

Entnehmen: Schutzabdeckung (13) nach oben klappen. Sicherheitsschlüssel (16) abziehen. Taste zur Akkupack-Entriegelung (17) drücken und Akkupack (18) herausziehen. Schutzabdeckung (13) schließen.

7. Benutzung

7.1 Transportieren

Tragen:

- Mit 2 Personen: An Tragegriff (12) und (4) tragen
- Mit 1 Person: In eingeklapptem Zustand (mit leerem Fangsack) an Tragegriff (12) und (11) tragen.

Fahren: Lassen Sie das Messer zum Stillstand kommen, wenn die Maschine für den Transport gekippt oder getragen werden muss, wenn Sie andere Flächen als Gras überqueren und wenn Sie die Maschine zu und von dem zu bearbeitenden Bereich wegtransportieren.

7.2 Maschine starten

Abb. E, F.

1. Sicherheitsschlüssel (16) einstecken. Schutzabdeckung (13) schließen.
2. Ein-/Ausschalter (2) drücken und gedrückt halten.
3. Schaltbügel (3) in Richtung Griff (4) ziehen.
4. Ein-/Ausschalter (2) loslassen.

HINWEIS:

Automatische Anpassung der Motorleistung entsprechend der Grashöhe für maximale Akku-Laufzeiten: Ca. 3 Sekunden nach dem Start geht die Maschine für ca. 5 Sekunden auf volle Drehzahl und passt dann die Motorleistung nach unten an.

HINWEIS: Falls die Maschine nicht startet: Sicherheitsschlüssel (16) abziehen und die

Akkupacks (18) entnehmen. Überprüfen Sie das Mähwerk, um sicherzugehen, dass:

- sich kein Gras im Messer verfangen hat;
- sich das Messer frei drehen kann.

7.3 Mähen und Mulchen

Stehen sie aufrecht hinter der Maschine. Halten sie mit beiden Händen den Griff (4) fest und schieben Sie sie im Schritttempo nach vorne.

7.4 Maschine stoppen

Abb. F.

1. Schaltbügel (3) loslassen, um die Maschine anzuhalten.

 **WARNUNG!** Warten Sie, bis die Messer vollständig zum Stillstand gekommen sind, bevor Sie die Maschine erneut starten. Nicht schnell aus- und wieder einschalten.

 **WARNUNG!** Immer den Sicherheitsschlüssel (16) und die Akkupacks (18) entfernen, nachdem Sie die Arbeit beendet haben.

7.5 Fangsack entleeren

Abb. C.

Füllstand im Fangsack (8) regelmäßig kontrollieren und rechtzeitig entleeren.

1. Maschine stoppen.
2. Sicherheitsschlüssel (16) abziehen.
3. Akkupacks (18) entnehmen.
4. Heckauswurfklappe (7) nach oben klappen und festhalten.
5. Fangsack (8) an seinem Griff festhalten und die Haken von der Klappenstange aushaken.
6. Heckauswurfklappe (7) schließen.
7. Fangsack (8) entleeren.

8. Reinigen, Aufbewahren

 **WARNUNG!** Sicherheitsschlüssel (16) abziehen und die Akkupacks (18) entnehmen. Ungewolltes Anlaufen kann schwere Verletzungen verursachen. Das Messer muss stillstehen.

8.1 Reinigen

- Den Boden des Mähwerkes nach jedem Einsatz reinigen: Entfernen Sie Grasreste, Blätter, Schmutz und andere Ablagerungen.

8.2 Aufbewahren

- Die Maschine vor dem Aufbewahren abkühlen lassen und reinigen.
- Stellen Sie sicher, dass die Maschine keine losen oder beschädigten Teile aufweist.
Falls notwendig:
 - Ziehen Sie die Schrauben an.
 - Lassen Sie die Maschine reparieren.
- Maschine an einem trockenen Ort aufbewahren.
- Stellen Sie sicher, dass Kinder nicht in die Nähe der Maschine kommen können.

Sie können das Gerät platzsparend aufstellen:

Abb. G.

de DEUTSCH

1. An den Griffknäufen (9) ziehen und um 90° drehen.
2. Griff (4) nach unten klappen.
3. Die Griffknäufe (9) in der Rast-Position auf den Halterungen ausrichten.
4. Die Griffknäufe um 90° drehen, so dass sie in den Löchern der Halterungen einrasten.
5. Maschine wie in Abb G gezeigt aufstellen.

9. Wartung

 **WARNUNG!** Sicherheitsschlüssel (16) abziehen und die Akkupacks (18) entnehmen. Ungewolltes Anlaufen kann schwere Verletzungen verursachen. Das Messer muss stillstehen.

 **WARNUNG!** Halten Sie Motor und Akkupack frei von Gras, Laub oder Fett.

 **VORSICHT!** Verwenden Sie keine starken Lösungsmittel oder Reinigungsmittel auf dem Kunststoffgehäuse oder den Bauteilen.

9.1 Allgemeine Wartung

- Prüfen Sie die Maschine vor jedem Einsatz auf beschädigte, fehlende oder lose Teile wie Schrauben, Muttern, Bolzen und Kappen.
- Ziehen Sie alle Befestigungen und Kappen richtig an.
- Reinigen Sie die Maschine mit einem trockenen Tuch. Verwenden Sie kein Wasser
- **Warten Sie niemals beschädigte Akkupacks.** Sämtliche Wartung von Akkupacks sollte nur durch den Hersteller oder bevollmächtigte Kundendienststellen erfolgen.

9.2 Messer wechseln

 **WARNUNG!** Sicherheitsschlüssel (16) abziehen und die Akkupacks (18) entnehmen. Ungewolltes Anlaufen kann schwere Verletzungen verursachen. Das Messer muss stillstehen.

 **WARNUNG!** Nur zugelassene Messer verwenden. Siehe Kapitel Zubehör.

 **WARNUNG!** Strapazierfähige Schutzhandschuhe und eine Schutzbrille tragen. Achten Sie auf die scharfen Messer-Klingen.

Abb. H.

1. Maschine stoppen.
2. Sicherheitsschlüssel (16) abziehen.
3. Akkupacks (18) entnehmen.
4. Vergewissern Sie sich, dass das Messer (23) zum Stillstand gekommen ist.
5. Die Maschine auf die Seite legen.
6. Ein stabiles Stück Holz (5 cm x 5 cm x 60 cm), so positionieren, dass die Bewegung des Messers verhindert wird.
7. Befestigungsschraube (21) (gegen den Uhrzeigersinn) mit einem Schraubenschlüssel (SW 15) abschrauben. Befestigungsschraube (21) und Unterlegscheibe (22) abnehmen.
8. Verschlissenes Messer (23) abnehmen.
9. Neues Messer (23) aufsetzen: Achten Sie darauf, dass die pfeilförmigen Löcher im Messer

(24) mit den Richtungspfeilen der Maschine (24) übereinstimmen.

10. Ein stabiles Stück Holz (5 cm x 5 cm x 60 cm), so positionieren, dass die Bewegung des Messers verhindert wird.

11. Unterlegscheibe (22) und Befestigungsschraube (21) einsetzen und mit einem Schraubenschlüssel (SW 15) (im Uhrzeigersinn) festziehen.

9.3 Schmieren

Schmieren ist nicht erforderlich.

 **WARNUNG!** Keinesfalls die Radbauteile schmieren. Eine Schmierung kann zu Schäden während des Betriebs führen.

10. Probleme und Störungen

Eine Leuchtdiode der zentralen Kapazitätsanzeige (1) blinkt.

Mindestens ein Akkupack ist leer.
- Akkupacks aufladen.

Alle Leuchtdioden der zentralen Kapazitätsanzeige (1) blinken.

Überlast: Das Gras ist zu hoch oder die Schnitthöhe zu niedrig eingestellt.
- Schnitthöhe anpassen.
- Maschine abkühlen lassen bis die Leuchtdioden nicht mehr blinken.

Der Griff ist nicht in Position.

Die Griffknäufe (9) sind nicht richtig eingerastet.
- Stellen Sie die Höhe des Griffs ein und achten Sie darauf, dass die Griffknäufe (9) und Schrauben (6) richtig ausgerichtet sind.

Die Maschine startet nicht.

Die Akkupack-Leistung ist schwach.
- Akkupacks aufladen.

Der Ein-/Ausschalter (2) ist defekt.
- Ein-/Ausschalter ersetzen lassen.

Der Sicherheitsschlüssel (16) ist nicht eingesteckt.
- Sicherheitsschlüssel einstecken.

Das Messer ist blockiert.
- Warnhinweise beachten, siehe Kap. 8. Reinigen.

Die Maschine mulcht nicht richtig.

Die Schnitthöhe ist zu niedrig eingestellt.
- Schnitthöhe anpassen.

Nasser Grasschnitt klebt am Mähwerk.
- Warten Sie, bis das Gras getrocknet ist, bevor Sie mähen.

Der Mulchkeil (10) fehlt.
- Mulchkeil einsetzen.

Die Maschine lässt sich nur schwer schieben.

Das Gras ist zu hoch oder die Schnitthöhe zu niedrig eingestellt.
- Schnitthöhe erhöhen.

Die Maschine vibriert sehr stark.

Das Messer ist nicht ausgewuchtet oder verschlissen.
- Messer austauschen.

Die Motorwelle ist verbogen.

1. Stellen Sie den Motor ab.
2. Sicherheitsschlüssel (16) abziehen und die Akkupacks (18) entnehmen.
3. Auf Schäden untersuchen.
4. Lassen Sie die Maschine reparieren, bevor Sie sie wieder in Betrieb nehmen.

Die Maschine stoppt während des Mähens.

Die Schnitthöhe ist zu niedrig.
- Schnitthöhe erhöhen.

Die Akkupacks sind leer.
- Akkupacks aufladen.

Der Grasschnitt klebt am Mähwerk oder am Messer.

- Nehmen Sie die Akkupacks (18) heraus und überprüfen Sie das Mähwerk.

Die Betriebstemperatur der Maschine ist zu hoch.
- Maschine abkühlen lassen.

Schnittgut wird nicht vom Fangsack aufgenommen.
- Fangsack entleeren.

11. Zubehör

Verwenden Sie nur original Metabo- oder CAS- (Cordless Alliance System) Akkupacks und Zubehör.

Verwenden Sie nur Zubehör, das die in dieser Betriebsanleitung angegebenen Anforderungen und Kenndaten erfüllt.

- A Messer (Sichelmesser / als Ersatz):
Best.-Nr.: 628435000
- B Akkupacks verschiedener Kapazitäten. Kaufen Sie nur Akkupacks mit der zu Ihrem Elektrowerkzeug passenden Spannung.
Best.-Nr.: 625367000 4,0 Ah (LiHD)
Best.-Nr.: 625368000 5,5 Ah (LiHD)
Best.-Nr.: 625369000 8,0 Ah (LiHD)
etc.
Best.-Nr.: 625591000 4,0 Ah (Li-Ion)
Best.-Nr.: 625592000 5,2 Ah (Li-Ion)
etc.
- C Ladegeräte: ASC 55, ASC 145, ASC 145 Duo, etc.

Zubehör-Komplettprogramm siehe www.metabo.com oder Katalog.

12. Reparatur

 Reparaturen an Elektrowerkzeugen dürfen nur durch eine Elektrofachkraft und nur mit Original-Ersatzteilen ausgeführt werden!

Mit reparaturbedürftigen Metabo Elektrowerkzeugen wenden Sie sich bitte an Ihre Metabo-Vertretung. Adressen siehe www.metabo.com.

Ersatzteillisten können Sie unter www.metabo.com herunterladen.

13. Umweltschutz

Befolgen Sie nationale Vorschriften zu umweltgerechter Entsorgung und zum Recycling

ausgedienter Maschinen, Verpackungen und Zubehör.

Akkupacks dürfen nicht mit dem Hausmüll entsorgt werden! Geben Sie defekte oder verbrauchte Akkupacks an den Metabo-Händler zurück! Akkupacks nicht ins Wasser werfen.



Nur für EU-Länder: Werfen Sie Elektrowerkzeuge nicht in den Hausmüll! Gemäß Europäischer Richtlinie 2012/19/EU über Elektro- und Elektronik-Altgeräte und Umsetzung in nationales Recht müssen verbrauchte Elektrowerkzeuge getrennt gesammelt und einer umweltgerechten Wiederverwertung zugeführt werden. Vor dem Entsorgen den Akkupack im Elektrowerkzeug entladen. Die Kontakte gegen Kurzschluss sichern (z. B. mit Klebeband isolieren).

14. Technische Daten

Erläuterungen zu den Angaben auf Seite 4.

Änderungen im Sinne des technischen Fortschritts vorbehalten.

- U = Spannung
- B = Schnittbreite
- H = Schnitthöhe
- H_X = Anzahl Schnitthöhenstufen
- V = Fangsackvolumen
- n = Leerlaufdrehzahl
- m = Gewicht (inkl. Fangsack, Mulchkeil und kleinsten Akkupacks)
- IP = Schutzart

Messwerte ermittelt gemäß EN 60335.

Erlaubte Umgebungstemperatur beim Betrieb: -20 °C bis 50 °C (eingeschränkte Leistung bei Temperaturen unter 0 °C). Erlaubte Umgebungstemperatur bei Lagerung: 0 °C bis 30 °C.

Empfohlene Umgebungstemperatur beim Laden: 0 °C bis 40 °C.

== Gleichstrom

Die angegebenen technischen Daten sind toleranzbehaftet (entsprechend den jeweils gültigen Standards).



Emissionswerte

Diese Werte ermöglichen die Abschätzung der Emissionen des Elektrowerkzeugs und den Vergleich verschiedener Elektrowerkzeuge. Je nach Einsatzbedingung, Zustand des Elektrowerkzeuges oder der Einsatzwerkzeuge kann die tatsächliche Belastung höher oder geringer ausfallen. Berücksichtigen Sie zur Abschätzung Arbeitspausen und Phasen geringerer Belastung. Legen Sie aufgrund entsprechend angepasster Schätzwerte Schutzmaßnahmen für den Anwender fest, z.B. organisatorische Maßnahmen.

Schwingungsgesamtwert (Vektorsumme dreier Richtungen) ermittelt entsprechend EN 60335:

- a_h = Schwingungsemissionswert
- K_h = Unsicherheit (Schwingung)
- Typische A-bewertete Schallpegel:
- L_{pA} = Schalldruckpegel
- L_{WA} = Schalleistungspegel
- K_{pA}, K_{WA/WA(G)} = Unsicherheit

de DEUTSCH

$L_{WA(G)}$ = garantierter Schallleistungspegel
gemäß 2000/14/EG



Beim Arbeiten kann der Geräuschpegel 80 dB(A)
überschreiten.



Gehörschutz tragen!

Original instructions

1. Declaration of Conformity

We declare and accept sole responsibility for ensuring: these cordless lawnmowers identified by their type and serial number *1) conform to all relevant provisions of the directives *2) and standards *3). Test report *4), Issuing testing authority *4). Measured LWA(M) / guaranteed LWA(G) sound power level *5), technical documentation for *6) - see page 4.

2000/14/EC: Conformity assessment procedures in accordance with Annex VI

For UK only:

UK We as manufacturer and authorized person to
CA compile the technical file, see *6) on page 4, hereby declare under sole responsibility that these cordless lawnmowers, identified by type and serial number *1) on page 4, fulfil all relevant provisions of following UK Regulations S.I. 2016/1091, S.I. 2008/1597, S.I. 2012/3032, S.I.2001/1701 and Designated Standards EN 60335-1:2012, EN 60335-2-77:2010, EN IEC 63000:2018

S.I. 2001/1701: Conformity assessment procedures in accordance with Schedule 9. Guaranteed acoustic power level *5) - see page 3.

Intertek Testing & Certification Ltd
Academy Place, 1-9 Brook Street, Brentwood,
Essex, CM14 5NQ
United Kingdom
Approved Body Number: 0359

2. Specified Conditions of Use

The cordless lawnmowers are intended for cutting and mulching lawns.

The lawnmower must not be used for cutting bushes, hedges and shrubs, for cutting and crushing climbing plants or for cutting plants on roof gardens or in balcony boxes, as shredder for crushing tree or hedge cuttings, for levelling uneven ground.

The user bears sole responsibility for any damage caused by inappropriate use.

Generally accepted accident prevention regulations and the safety instructions must be observed.

3. General Safety Information



For your own protection and for the protection of your power tool, pay attention to all parts of the text that are marked with this symbol!



WARNING – Read the operating instructions to reduce the risk of injury.



WARNING – Read all safety warnings, instructions, illustrations and specifications provided with this power tool. *Failure to follow all instructions listed below may result in electric shock, fire and/or serious injury.*

Keep all safety instructions and information for future reference. Always include these documents when passing on your power tool.

Residual risks: Even when the device is used as intended, there could be residual risks. Observe all safety warnings and instructions.

Possible hazards:

- Injuries and material damage caused by flying parts.
- Lung damage if no suitable dust mask is worn.
- Hearing damage if no suitable hearing protection is worn.
- Health detriment, due to vibration emissions, if the machine is used over a long period of time or if it not properly guided or maintained.

4. Special Safety Instructions

4.1 Introduction

- Carefully read the operating instructions. Familiarise yourself with the controls and the proper use of the machine.
- Do not allow children, persons with reduced physical, sensory or mental abilities or lack of experience and/or knowledge, or persons not familiar with these

instructions to use this machine. Local regulations may limit the age of the operator.

- Children should be supervised to ensure that they do not play with the tool.
- Do not operate the machine if persons, especially children, or pets are nearby.
- The user is responsible for injuries or material damage to other persons or their property.
- Do not modify the device.

4.2 Preparation

- Always wear sturdy shoes and long trousers when operating the machine. Do not operate the machine barefoot or with open shoes. Do not wear loose-fitting clothing or clothing with dangling strings or ribbons.
- Thoroughly check the area of use of the machine and remove all object that could be caught and ejected by the machine (e.g. branches, stones).
- Always inspect visually before use if the blade, the fixing screw and the blade assembly are worn or damaged. Worn or damaged components must be replaced in sets to avoid imbalance. Replace damaged or illegible markings.
- When working for long periods of time wear ear protectors. High noise levels over a prolonged period of time may affect your hearing.

4.3 Operation

- Use the machine only in daylight or good artificial light.
- Avoid using the machine on wet grass.
- Always ensure that you have a firm stand on slopes.
- Guide the tool only at walking pace.
- When working on slopes, always move along horizontally, never mow up and down.
- Be extremely careful when changing direction on slopes.
- Do not work on steep slopes.
- Be extremely careful when turning, reversing or pulling the machine.
- Ensure stable footing. If you lose your balance, immediately let go of the gearshift.
- Do not mow near steep slopes, ditches or embankments.
- Watch out for holes, furrows, rocks and other hidden objects that can cause you to fall. Remove all obstacles such as stones and branches
- Wait until the blade stops when the machine needs to be tilted for transport, when you need to

cross areas other than grass and when transporting the machine to and from the area to be worked on.

- Never operate the machine with damaged protective equipment or without protective equipment (safety key, rear ejection flap).
- Carefully start up the motor according to the instructions and with your feet far away from the blade.
- Do not tilt the machine when starting up the motor, except if the machine has to be tilted to start. In this case, do not tilt the machine more than absolutely necessary and only tilt the part furthest away from the operator.
- Do not start the machine when standing in front of the open rear ejection flap.
- Do not put your hands or feet anywhere near or below rotating parts. Always keep away from the ejection opening.
- Never lift or carry the machine with the motor running.
- Switch off motor, remove safety key. Ensure that all moving parts have come to a standstill:
 - if you leave the machine unattended;
 - before you remove jams or blockages e.g. in the ejection opening;
 - before checking or cleaning the machine or before carrying out any work on the machine;
 - if a foreign object has been hit. Check the machine for damage and have repairs carried out before putting the machine back into operation.
- If the machine starts to vibrate with unusual strength, an immediate check is required:
 - check for damage;
 - replace or repair damaged parts;
 - ensure that all nuts, bolts and screws are tightened.
- In the event of an accident or malfunction, switch off the machine immediately and remove the battery pack.

4.4 Maintenance and storage

- All nuts, bolts and screws must always be tightened to ensure that the machine is in safe operating condition.
- Check the collection bag regularly for wear or loss of functionality.
- When adjusting the machine take care not to jam your fingers between moving blades and fixed parts of the machine.
- Remove the battery packs from the machine, wait until all moving parts have come to a standstill and the machine has cooled down before making any adjustments, retrofitting, maintenance, cleaning or before storing the machine.
- When servicing the blades, please note that the blades can still move although the battery pack has been removed.
- Replace worn or damaged parts for safety reasons. Use only original spare parts and accessories.

4.5 Use and handling cordless tools

- **Only recharge with the charger specified by the manufacturer.** A charger that is suitable for one type of battery pack may create a risk of fire when used with another battery pack.
- **Use power tools only with specifically designated battery packs.** Use of any other battery packs may create a risk of injury and fire.
- **When not in use, keep batteries away from paper clips, coins, keys, nails, screws or other small metal objects that could bridge the contacts.** Shorting the battery terminals together may cause burns or a fire.
- **Under abusive conditions, liquid may be ejected from the battery. Avoid contact. If contact accidentally occurs, flush with water. If liquid contacts eyes, additionally seek medical help.** Liquid ejected from the battery may cause irritation or burns.
- **Do not use a battery pack or tool that is damaged or modified.** Damaged or modified batteries may exhibit unpredictable behaviour resulting in fire, explosion or risk of injury.
- **Do not expose a battery pack or tool to fire or excessive temperature.** Exposure to fire or temperature above 130 °C (265 °F) may cause explosion.
- **Follow all charging instructions and do not charge the battery pack or tool outside the temperature range specified in the instructions.** Charging improperly or at temperatures outside the specified range may damage the battery and increase the risk of fire.
- **Avoid accidental operation. Make sure that the machine is switched off before connecting the battery and before picking up or carrying the lamp.** Carrying the machine with your finger on the switch or energising machines that have the switch on invites accidents.
- Remove battery packs from the machine...
 - ...before making any adjustments, changing tools, maintenance or cleaning.
 - ...if the operator moves away from the tool.
 - ...prior to the removal of blockages.
 - ...after touching a foreign body in order to check the tool for damage.
 - ...for immediate checking, when the machine starts to vibrate excessively.

 Protect battery packs from water and moisture!

 Do not expose battery packs to fire!

- Do not use faulty or deformed battery packs!
- Do not open battery packs!
- Do not touch or short circuit battery pack contacts!

 A slightly acidic, flammable fluid may leak from defective Li-ion battery packs!

 If battery fluid leaks out and comes into contact with your skin, rinse immediately with plenty of water. If battery fluid leaks out

and comes into contact with your eyes, wash them with clean water and seek medical attention immediately!

- If the machine is defective, remove the battery pack from the machine.

Transport of li-ion battery packs:

- The shipping of li-ion battery pack is subject to laws related to the carriage of hazardous goods (UN 3480 and UN 3481). Inform yourself of the currently valid specifications when shipping li-ion battery packs. If necessary, consult your freight forwarder. Certified packaging is available from Metabo.
- Only send the battery pack if the housing is intact and no fluid is leaking. Remove the battery pack from the machine for sending. Prevent the contacts from short-circuiting (e.g. by protecting them with adhesive tape).

4.6 Icons



WARNING – General hazards!



Read the operating instructions.



Always ensure that you have a firm stand on slopes. Do not work on steep slopes.



Ensure that nobody gets injured by catapulted foreign bodies. Keep other people away.



Keep persons nearby and pets at a safe distance to the device. Keep other people away.



 **Caution! Sharp cutting blades.** Before cleaning or maintenance: Switch off the machine, remove the safety key and remove the battery packs.



Protect the device from water and moisture. Do not expose to rain.

5. Overview

See pages 2 and 3.

- 1 Central capacity display (shows the charge status of the battery packs after starting and stopping for several seconds)
- 2 On/off switch
- 3 Switch bracket
- 4 Handle (for pushing and steering the machine. Also carry handle.)
- 5 Handlebars
- 6 Thumb screws
- 7 Rear ejection flap
- 8 Collection bag
- 9 Knobs
- 10 Mulching key
- 11 Carry handle
- 12 Carry handle
- 13 Protective cover (battery packs)

- 14 Lever (central cutting height adjustment)
- 15 Ejection opening
- 16 Safety key
- 17 Battery pack release button
- 18 Battery packs *
- 19 Capacity and signal indicator *
- 20 Capacity indicator button *
- 21 Locking screw for blade
- 22 Washer
- 23 Blades
- 24 Directional arrows (arrow-shaped holes in the blade must match the directional arrows on the machine)

*equipment-specific

6. Initial Operation

6.1 Unfold the handle, adjusting the handle height

Fig. A. Unfolding the handlebars (5)

1. Pull on the knobs (9) and turn by 90°.
2. Unfold the handlebars (5).
3. Set the desired handle height by aligning the knobs (9) in one of the three positions on the brackets.
4. Rotate the knobs (9) by 90° so that they engage in the holes of the brackets.

NOTE: Make sure that handle knobs (on both sides) are in the same position (1, 2, 3).

 **WARNING!** Do not damage the cables when folding and unfolding.

Fig. B. Unfold the handle (4)

1. Unfold the handle (4).
2. Tighten the screws (6) (on both sides).

6.2 Preparation for grass collection, mulching or ejection

Collect grass / mount collection bag Fig. C

1. Unfold the rear ejection flap (7) upwards and hold.
2. Ejection opening (15) must be empty. If necessary remove mulching key (10) (lift and put aside).
3. Hold collection bag (8) on its handles and attach the hooks to the flap rod.
4. Close the rear ejection flap (7).

Mulching / mounting the mulching key. Fig. D

1. Unfold the rear ejection flap (7) upwards and hold.
2. Remove the collection bag (8).
3. Hold the mulching key (10) on its handles and insert into the ejection chute. (Push in until the stop and press downwards. Ensure that the mulching key has engaged in the designated recesses.)
4. Close the rear ejection flap (7).

Ejecting the grass.

1. Unfold the rear ejection flap (7) upwards and hold.
2. Remove the collection bag (8).

3. Ejection opening (15) must be empty. If necessary, remove mulching key (10) . (pull out and put aside).
4. Close the rear ejection flap (7) .

6.3 Set depth of cut.

Fig. on page 2.

Slightly pull the lever (14) outwards and shift the guide to the desired position. Let engage in the desired position.

Adjust the cutting height to the height of the grass to be cut. For an optimum result when cutting grass / mulching: do not cut too much grass in one pass.

6.4 Battery pack

Charge the battery pack before use. Recharge the battery pack if performance diminishes.

Instructions on charging the battery pack can be found in the operating instructions of the Metabo charger.

In case of Li-Ion battery packs with capacity and signal display (19) (equipment-specific):

- Press the button (20), the LEDs indicate the charge level.
- The battery pack is almost flat and must be recharged if one LED is flashing.

Inserting and removing the battery pack

Fig. E

 **WARNING!** Stop the machine and wait until the motor stops before removing or inserting battery packs.

Inserting: Fold the protective cover (13) upwards. Push both battery packs (18) until they engage. Close the protective cover (13).

Removing: Fold the protective cover (13) upwards. Pull off the safety key (16). Press the battery pack release (17) button and remove the battery pack (18). Close the protective cover (13).

7. Use

7.1 Transporting

Carrying:

- With 2 persons: Carry on handles (12) and (4)
- With 1 person: Carry when folded (with empty collection bag) on carry handle (12) and (11).

Driving: Wait until the blade stops when the machine needs to be tilted or carried for transport, when you need to cross areas other than grass and when transporting the machine to and from the area to be worked on.

7.2 Starting the machine

Fig. E, F.

1. Insert the safety key (16) . Close the protective cover (13) .
2. Press and hold the on/off switch (2) .
3. Pull switch bracket (3) in direction of handle (4).
4. Release on/off switch (2) .

NOTE:

Automatic adjustment of the motor power according to the height of the grass for maximum battery pack runtimes: Approximately 3 seconds after starting, the machine runs on full speed for about 5 seconds and then adjusts the motor power downwards.

NOTE: If the machine does not start: Pull out safety key (16) and remove the battery packs (18). Check the mowing unit to ensure that:

- no grass got caught in the blade;
- the blade can rotate freely.

7.3 Cutting and mulching lawns

Stand upright behind the tool. Hold the handle (4) with both hands and push the tool forward at walking pace.

7.4 Stopping the machine

Fig. F.

1. Release the switch bracket (3) to stop the machine.

 **WARNING!** Wait until the blade comes to a complete standstill before starting the machine again. Do not switch the machine off and back on again in quick succession.

 **WARNING!** Always remove the safety key (16) and the battery packs (18) after you have finished your work.

7.5 Empty the collection bag

Fig. C

Regularly check the fill level in the collection bag (8) and empty it before it fills up too much.

1. Stopping the machine.
2. Pull off the safety key (16).
3. Remove the battery packs (18).
4. Unfold the rear ejection flap (7) upwards and hold.
5. Hold collection bag (8) on its handles and detach the hooks from the flap rod.
6. Close the rear ejection flap (7).
7. Empty the collection bag (8).

8. Cleaning, storage

 **WARNING!** Pull out safety key (16) and remove the battery packs (18). Unintentional startup can cause serious injuries. The blade must be stationary.

8.1 Cleaning

- Clean the bottom of the mower unit after each use: Remove grass clippings, leaves, dirt and other deposits.

8.2 Storage

- Allow to the machine to cool before storage and cleaning.
- Make sure that the machine does not have any loose or damaged parts.
If necessary:
 - Tighten the screws.
 - Have the machine repaired.
- Store the machine in a dry place.

- Ensure that children cannot get anywhere near the machine.

You can store the machine in a space-saving manner: **Fig. G.**

1. Pull on the knobs (9) and turn by 90°.
2. Fold the handles (4) downwards.
3. Align the knobs (9) in the stop position on the brackets.
4. Rotate the knobs by 90° so that they engage in the holes of the brackets.
5. Set up the machine as shown in fig. G.

9. Maintenance

 **WARNING!** Pull out safety key (16) and remove the battery packs (18). Unintentional startup can cause serious injuries. The blade must be stationary.

 **WARNING!** Keep motor and battery pack free from grass, leaves or grease.

 **CAUTION!** Do not use strong solvents or cleaning agents on the plastic housing or components.

9.1 General maintenance

- Check the machine for damaged, missing or loose parts such as screws, nuts, bolts and caps before each use.
- Tighten all fasteners and caps properly.
- Clean the machine with a dry cloth. Do not use water.
- **Never service damaged battery packs.** Any service of battery packs should only be performed by the manufacturer or authorized service providers.

9.2 Replacing the blade

 **WARNING!** Pull out safety key (16) and remove the battery packs (18). Unintentional startup can cause serious injuries. The blade must be stationary.

 **WARNING!** Use only approved blades. See the Accessories chapter.

 **WARNING!** Wear hard-wearing safety gloves and goggles. Pay attention to the sharp blade edges.

Fig. H.

1. Stopping the machine.
2. Pull off the safety key (16).
3. Remove the battery packs (18).
4. Make sure that the blade (23) has come to a standstill.
5. Place the machine on its side.
6. Position a sturdy piece of wood (5 cm x 5 cm x 60 cm) in such a way that the movement of the blade is prevented.
7. Unscrew the fixing screw (21) (anti-clockwise) with a wrench (AF 15). Remove the fixing screw (21) and washer (22).
8. Remove the worn blade (23).
9. Position the new blade (23): Ensure that the arrow-shaped holes in the blade (24) match the directional arrows on the machine (24).

10. Position a sturdy piece of wood (5 cm x 5 cm x 60 cm) in such a way that the movement of the blade is prevented.
11. Insert washer (22) and fixing screw (21) and tighten with a wrench (AF 15) (clockwise).

9.3 Lubrication

Lubrication is not required.

 **WARNING!** By no means lubricate the wheel components. Lubrication can cause damage during operation.

10. Troubleshooting Guide

One LED of the central capacity display (1) flashes.

At least one battery pack is empty.
- Charge the battery packs .

All LEDs of the central capacity display (1) flash.

Overload: The grass is too high or the cutting height is set too low.
- Adjust cutting height.
- Let machine cool down until the LED no longer flash.

The handle is not in position

The knobs (9) are not properly engaged.
- Adjust the height of the handle and make sure that the knobs (9) and screws (6) are properly aligned.

The machine does not start.

The battery pack performance is weak.
- Charge the battery packs .

The on/off switch (2) is defective.
- Have the on/off switch replaced.

The safety key (16) is not inserted.
- Insert the safety key.

The blade jams.
- Observe the warnings, see chapter 8. Cleaning.

The machine does not mulch properly.

The cutting height is set too low.
- Adjust cutting height.

Wet grass clippings stick to the mower unit.
- Wait until the grass has dried before mowing.

The mulching key (10) is missing.
- Insert the mulching key.

It is difficult to push the machine.

The grass is too high or the cutting height is set too low.
- Increase cutting height.

The machine vibrates heavily.

The blade is not balanced or worn.
- Replace the blade.

The motor shaft is bent.

1. Switch off the motor.
2. Pull out safety key (16) and remove the battery packs (18) .
3. Check for damage.
4. Have the machine repaired before putting the machine back into operation.

The machine stops during the mowing process.

The cutting height is too low.
- Increase cutting height.

The battery packs are empty.
- Charge the battery packs .

Wet grass clippings stick to the mower unit or blade.
- Remove the battery packs (18) and check the mower unit.

The operating temperature of the machine is too high.
- Let the machine cool down.

Cuttings do not enter the collection bag.
- Empty the collection bag.

11. Accessories

Use only original Metabo or CAS (Cordless Alliance System) battery packs and accessories.

Use only accessories that fulfil the requirements and specifications listed in these operating instructions.

- A Blade (sickle blade / as replacement):
Order no.: 628435000
- B Battery packs with different capacities. Buy battery packs only with voltage suitable for your power tool.
- | | | |
|------------|-----------|-----------------|
| Order no.: | 625367000 | 4.0 Ah (LiHD) |
| Order no.: | 625368000 | 5.5 Ah (LiHD) |
| Order no.: | 625369000 | 8.0 Ah (LiHD) |
| | etc. | |
| Order no.: | 625591000 | 4.0 Ah (Li-Ion) |
| Order no.: | 625592000 | 5.2 Ah (Li-Ion) |
| | etc. | |
- C Chargers: ASC 55, ASC 145, ASC 145 Duo, etc.
For a complete range of accessories, see www.metabo.com or the catalogue.

12. Repairs

 Repairs to electrical tools must only be carried out by qualified electricians and only with original spare parts!

Contact your local Metabo representative if you have Metabo power tools requiring repairs. For addresses see www.metabo.com.

You can download a list of spare parts from www.metabo.com.

13. Environmental Protection

Observe national regulations on environmentally compatible disposal and on the recycling of disused machines, packaging and accessories.

Battery packs may not be disposed of with regular waste. Return faulty or used battery packs to your Metabo dealer!

Do not allow battery packs to come into contact with water!



Only for EU countries: never dispose of power tools in your household waste! According to European Directive 2012/19/EU on Waste from Electric and Electronic Equipment and implementation in national law, used power tools must be collected separately and recycled in an environmentally-friendly manner. Discharge the battery pack in the power tool before disposal. Prevent the contacts from short-circuiting (e.g. by protecting them with adhesive tape).



Wear ear protectors!

14. Technical Specifications

Explanatory notes regarding the specifications on page 4.

Changes due to technological progress reserved.

U = voltage
 B = cutting width
 H = cutting height
 H_x = number of cutting height stages
 V = volume of collection bag
 n = no-load speed
 m = weight (incl. collection bag, mulching key and smallest battery packs)
 IP = protection class

Measured values determined in conformity with EN 60335.

Permitted ambient temperature during operation: -20 °C to 50 °C (limited performance with temperatures below 0 °C). Permitted ambient temperature for storage: 0 °C to 30 °C.

Recommended ambient temperature when charging: 0 °C to 40 °C

--- direct current

The technical specifications quoted are subject to tolerances (in compliance with relevant valid standards).



Emission values

These values make it possible to assess the emissions from the power tool and to compare different power tools. The actual load may be higher or lower depending on operating conditions, the condition of the power tool or the accessories used. Please allow for breaks and periods when the load is lower for assessment purposes. Arrange protective measures for the user, such as organisational measures based on the adjusted estimates.

Vibration total value (vector sum of three directions) determined in accordance with EN 60335:

a_h = vibration emission value

K_h = uncertainty (vibration)

Typical A-weighted sound levels:

L_{pa} = sound-pressure level

L_{WA} = acoustic power level

K_{pA} , $K_{WA/WA(G)}$ = uncertainty

$L_{WA(G)}$ = guaranteed acoustic power level as per 2000/14/EC



During operation the noise level can exceed 80 dB(A).

Notice originale

1. Déclaration de conformité

Nous déclarons en notre propre responsabilité que ces tondeuses sans fil, identifiées par leur type et leur numéro de série *1), sont conformes à toutes les spécifications applicables des directives *2) et normes *3). Rapport de test *4), organisme responsable des tests *4). Puissance acoustique mesurée LWA(M)/ garantie LWA(G) *5), documents techniques auprès de *6) - voir page 4. 2000/14/CE : procédure d'évaluation de la conformité selon l'annexe VI.

2. Utilisation conforme

Les tondeuses sans fil sont conçues pour la tonte et le mulching de surfaces de gazon.

La tondeuse ne peut pas être utilisée pour couper des buissons, des haies et des arbustes, pour couper et broyer des plantes grimpantes ou pour couper des plantes sur des toits végétalisés ou dans des jardinières, comme broyeuse pour les résidus du taillage d'arbres et de haies, pour égaliser des irrégularités du sol.

L'utilisateur est entièrement responsable de tous les dommages résultant d'une utilisation non conforme.

Les prescriptions générales en matière de prévention des accidents et les consignes de sécurité doivent être respectées.

3. Consignes générales de sécurité



Dans l'intérêt de votre propre sécurité et afin de protéger votre outil électrique, respecter les passages de texte marqués de ce symbole !



AVERTISSEMENT – Lire la notice d'utilisation afin d'éviter tout risque de blessure.



AVERTISSEMENT – Lire tous les avertissements de sécurité, les instructions, les illustrations et les caractéristiques techniques relatifs à cet outil électrique. Ne pas suivre les instructions énumérées ci-dessous peut provoquer une électrocution, un

incendie et/ou de sévères blessures.

Conserver toutes les consignes de sécurité et instructions pour une utilisation ultérieure.

Remettre votre outil électrique uniquement accompagné de ces documents.

Risques résiduels : Même en cas d'utilisation conforme de cet appareil, des risques résiduels peuvent demeurer pendant son fonctionnement. Respecter toutes les consignes de sécurité et les instructions.

Risques possibles :

- Blessures et dommages matériels causés par la projection d'objets.
- Lésions pulmonaires en l'absence du port d'un masque antipoussière adapté.
- Lésions auditives en l'absence du port de protège-oreilles adaptés.
- Dommages pour la santé causés par les vibrations si la machine est utilisée longtemps ou n'est pas guidée et entretenue correctement.

4. Consignes de sécurité particulières

4.1 Introduction

- Lisez attentivement le mode d'emploi. Familiarisez-vous avec les éléments de commande et l'utilisation correcte de la machine.
- Empêchez les enfants, les personnes aux capacités physiques, sensorielles ou mentales limitées ou manquant

d'expérience et/ou de connaissances ou les personnes qui n'ont pas pris connaissance des présentes consignes d'utiliser la machine. Des prescriptions locales peuvent limiter l'âge de l'utilisateur.

- Les enfants doivent être surveillés afin de s'assurer qu'ils ne jouent pas avec l'appareil.
- N'utilisez pas la machine lorsque des personnes, et notamment des enfants, ou des animaux domestiques se trouvent à proximité.
- L'utilisateur est responsable des blessures et des dommages matériels subis par d'autres personnes ou par leurs biens.
- Ne pas modifier l'appareil.

4.2 Préparation

- Portez toujours des chaussures solides et un pantalon long lorsque vous utilisez la machine. N'utilisez pas la machine pieds nus ou avec des chaussures ouvertes. Ne portez pas de vêtements amples ou de vêtements avec des lacets ou des rubans.
- Vérifiez soigneusement la zone sur laquelle vous souhaitez utiliser la machine et éliminez tous les objets qui pourraient être happés et projetés par la machine (par exemple branches, pierres).
- Avant toute utilisation, contrôlez visuellement si la lame, la vis de fixation et l'unité de coupe ne sont pas usées ou endommagées. Les pièces usées ou endommagées doivent être remplacées par des sets afin d'éviter tout déséquilibre. Remplacez les inscriptions endommagées ou illisibles.
- Pour des travaux de longue durée, une protection acoustique est nécessaire. Des nuisances acoustiques intenses et prolongées peuvent provoquer une perte d'audition.

4.3 Fonctionnement

- Utilisez uniquement la machine à la lumière du jour ou avec un bon éclairage artificiel.
- Évitez d'utiliser la machine sur de l'herbe mouillée.
- Veillez toujours à rester en équilibre dans les pentes.
- Poussez toujours la tondeuse en marchant.
- Dans les pentes, travaillez toujours dans le sens horizontal, ne tondez jamais en montant et en descendant.

- Soyez extrêmement prudent lorsque vous changez de direction dans les pentes.
- Ne travaillez pas sur des pentes trop raides.
- Soyez extrêmement prudent lorsque vous tournez, faites marche arrière ou tirez la machine.
- Veillez toujours à garder l'équilibre. Si vous perdez l'équilibre, lâchez immédiatement le levier de commande.
- Ne tondez pas à proximité de pentes raides, de fossés ou de talus.
- Soyez attentif aux trous, aux ornières, aux rochers et à d'autres objets cachés qui pourraient vous faire tomber. Éliminez tous les obstacles comme les pierres et les branches.
- Attendez que la lame soit totalement à l'arrêt avant de basculer la machine pour le transport lorsque vous souhaitez traverser d'autres surfaces que du gazon et lorsque vous déplacez la machine vers et depuis la zone à tondre.
- N'utilisez jamais la machine avec des dispositifs de sécurité endommagés ou sans dispositifs de sécurité (clé de sécurité, clapet d'éjection arrière).
- Mettez le moteur en marche avec prudence, conformément aux consignes et en gardant les pieds éloignés de la lame.
- Ne pas basculer la machine lors de la mise en marche du moteur sauf si la machine doit être basculée pour le démarrage. Dans ce cas, ne pas l'incliner plus que nécessaire et uniquement incliner la partie la plus éloignée de l'utilisateur.
- Ne démarrez pas la machine lorsque vous vous trouvez devant le clapet d'éjection arrière ouvert.
- Ne pas approcher les mains ou les pieds des pièces rotatives et ne pas les placer sous les pièces rotatives. Tenez-vous toujours éloigné de l'ouverture d'éjection.
- Ne jamais soulever et porter la machine lorsque le moteur est en marche.
- Éteindre le moteur, retirer la clé de sécurité. Assurez-vous que toutes les pièces sont à l'arrêt :
 - si vous laissez la machine sans surveillance ;
 - avant de débloquer la machine ou d'éliminer des sources d'obturation, par exemple au niveau de l'ouverture d'éjection ;
 - avant de contrôler, nettoyer ou effectuer des travaux sur la machine ;
 - lorsque la machine est entrée en contact avec un corps étranger. Vérifiez si la machine ne présente pas de dommages et faites-la réparer avant de la réutiliser.
- Si la machine vibre de manière inhabituellement forte, un contrôle immédiat est nécessaire :
 - vérifiez si elle n'est pas endommagée ;
 - remplacez ou réparez les pièces endommagées ;
 - veillez à ce que tous les écrous, boulons et vis soient bien serrés.
- En cas d'accident ou de dérangement, éteindre immédiatement la machine et retirer les batteries.

4.4 Entretien et stockage

- Tous les écrous, boulons et vis doivent toujours être bien serrés afin que la machine puisse fonctionner en toute sécurité.
- Vérifiez régulièrement si le sac collecteur ne présente pas de signes d'usure et s'il fonctionne encore correctement.
- Lorsque vous réglez la machine, veillez à ce que vos doigts ne se coincent pas entre les lames mobiles et les pièces fixes de la machine.
- Retirez les batteries de la machine, attendez l'arrêt complet de toutes les pièces mobiles et le refroidissement de la machine avant d'effectuer des réglages, un changement d'équipement, l'entretien ou le nettoyage de la machine ou de ranger la machine.
- Lors de l'entretien des lames, tenez compte du fait que les lames peuvent encore bouger malgré le retrait de la batterie.
- Pour des raisons de sécurité, remplacez les pièces usées ou endommagées. Utilisez uniquement des pièces de rechange et des accessoires originaux.

4.5 Utilisation et manipulation de machines sans fil

- **Rechargez les batteries uniquement à l'aide des chargeurs recommandés par le fabricant.** Un chargeur qui est adapté à un type de batteries peut créer un risque d'incendie lorsqu'il est utilisé avec un autre type de batteries.
- **Utilisez uniquement les batteries prévues pour les outils électriques.** L'utilisation de toute autre batterie peut présenter un risque de blessure et d'incendie.
- **Tenir la batterie non utilisée éloignée des trombones, pièces de monnaie, clés, clous, vis ou autres petits objets métalliques susceptibles d'entraîner un shunt entre les contacts.** Le court-circuitage des bornes d'une batterie entre elles peut causer des brûlures ou un feu.
- **En cas d'utilisation non conforme, du liquide peut fuir de la batterie. Éviter tout contact. En cas de contact accidentel, nettoyer à l'eau. Si le liquide entre en contact avec les yeux, rechercher en plus une aide médicale.** Le liquide éjecté des batteries peut causer des irritations ou des brûlures.
- **N'utilisez pas de batterie endommagée ou modifiée.** Les batteries endommagées ou modifiées peuvent avoir un comportement imprévisible provoquant un feu, une explosion ou un risque de blessure.
- **N'exposez pas les batteries au feu ou à des températures élevées.** Une exposition au feu ou à une température supérieure à 130 °C (265 °F) peut provoquer une explosion.
- **Suivez toutes les instructions de recharge et ne chargez pas la batterie ou l'outil sans fil en dehors de la plage de température indiquée dans le mode d'emploi.** Un chargement incorrect ou à des températures hors de la plage spécifiée de températures peut

endommager la batterie et augmenter le risque d'incendie.

- **Évitez toute mise en marche intempestive. Assurez-vous que la machine est éteinte avant de brancher la batterie, de soulever ou de porter la machine.** Si vous portez la machine avec le doigt sur l'interrupteur ou si vous branchez la machine au courant alors qu'elle est allumée, cela peut causer des accidents.
- Retirer les batteries de la machine...
 - ...avant toute opération de réglage, de changement d'accessoire, de maintenance ou de nettoyage.
 - ...lorsque l'utilisateur s'éloigne de la machine.
 - ...avant de remédier à un blocage.
 - ...avant de vérifier si la machine a été endommagée après un contact avec un corps étranger.
 - ...pour le contrôle immédiat lorsque la machine commence à vibrer de manière inhabituelle.



Protéger les batteries de l'humidité !



Ne pas exposer les batteries au feu !

- N'utilisez pas de batteries défectueuses ou déformées !
- N'ouvrez pas les batteries !
- Ne touchez ni court-circuitiez jamais entre eux les contacts d'une batterie.



Une batterie Li-Ion défectueuse peut occasionner une fuite de liquide légèrement acide et inflammable !



En cas de fuite d'acide de batterie et de contact avec la peau, rincez immédiatement et abondamment à l'eau. En cas de projection dans les yeux, lavez-les à l'eau propre et consultez immédiatement un médecin !

- Si la machine est défectueuse, retirer la batterie de la machine.

Transport de batteries Li-Ion :

- L'expédition de batteries Li-Ion est soumise à la législation sur les produits dangereux (UN 3480 et UN 3481). Lors de l'envoi de batteries Li-Ion, clarifiez les prescriptions actuellement valables. Le cas échéant, veuillez vous renseigner auprès de votre transporteur. Un emballage certifié est disponible chez Metabo.
- Envoyez uniquement des batteries dont le boîtier est intact et qui ne présentent pas de fuite. Pour l'envoi, sortez la batterie de l'outil. Protégez les contacts de tout court-circuit (par exemple isolez-les à l'aide de ruban adhésif).

4.6 Symboles



AVERTISSEMENT – Risques d'ordre général !



Lire le mode d'emploi.



Veillez toujours à rester en équilibre dans les pentes. Ne travaillez pas sur des pentes trop raides.



Veiller à ce que personne ne soit blessé par des corps étrangers projetés. Tenir d'autres personnes à distance.



Maintenir votre appareil à une distance de sécurité des personnes et des animaux domestiques qui se trouvent à proximité.



Attention ! Lames aiguisées. Avant de nettoyer ou d'effectuer l'entretien de la machine, retirer la clé de sécurité et retirer les batteries.



Protéger votre appareil contre l'humidité. Ne pas exposer à la pluie.

5. Vue d'ensemble

Voir pages 2 et 3.

- 1 Indicateur de capacité central (indique le niveau de charge des batteries durant plusieurs secondes après le démarrage et l'arrêt)
- 2 Interrupteur de marche/arrêt
- 3 Levier de commande
- 4 Poignée (pour pousser et diriger la machine. Également poignée de transport.)
- 5 Barres de la poignée
- 6 Vis papillons
- 7 Clapet d'éjection arrière
- 8 Sac collecteur
- 9 Boutons de la poignée
- 10 Obturateur de mulching
- 11 Poignée de transport
- 12 Poignée de transport
- 13 Cache de protection (batteries)
- 14 Levier (réglage central de la hauteur de coupe)
- 15 Ouverture d'éjection
- 16 Clé de sécurité
- 17 Déverrouillage de la batterie
- 18 Batteries *
- 19 Indicateur de capacité et de signalisation *
- 20 Touche de l'indicateur de capacité *
- 21 Vis de fixation de la lame
- 22 Rondelle
- 23 Lame
- 24 Flèches de direction (les trous en forme de flèche sur la lame doivent coïncider avec les flèches de direction sur la machine)

*en fonction de l'équipement

6. Mise en service

6.1 Déplier la poignée, régler la hauteur de la poignée

Fig. A. Déplier les barres de la poignée (5)

1. Tirer sur les boutons de la poignée (9) et les tourner de 90°.
2. Déplier les barres de la poignée (5).

3. Régler la hauteur de la poignée souhaitée en plaçant les boutons de la poignée (9) dans une des trois positions sur les supports.
4. Tourner les boutons de la poignée (9) de 90° de manière à ce qu'ils s'encliquètent dans les trous des supports.

REMARQUE : veillez à ce que les boutons de la poignée (des deux côtés) soient dans la même position (1..2..3).



AVERTISSEMENT ! Veillez à ne pas endommager le câble lorsque vous dépliez et repliez la poignée.

Fig. B. Déplier la poignée (4)

1. Déplier la poignée (4).
2. Serrer les vis (6) (des deux côtés).

6.2 Préparation pour le ramassage de l'herbe, le mulching ou l'éjection

Ramassage de l'herbe/montage du sac collecteur Fig. C.

1. Rabattre le clapet d'éjection arrière (7) vers le haut et le maintenir dans cette position.
2. L'ouverture d'éjection (15) doit être vide. Le cas échéant, retirer l'obturateur de mulching (10) (le sortir et le mettre de côté).
3. Tenir le sac collecteur (8) par sa poignée et accrocher les crochets à la barre du clapet.
4. Fermer le clapet d'éjection arrière (7).

Mulching/montage de l'obturateur de mulching Fig. D.

1. Rabattre le clapet d'éjection arrière (7) vers le haut et le maintenir dans cette position.
2. Retirer le sac collecteur (8).
3. Tenir l'obturateur de mulching (10) par sa poignée et le placer dans l'orifice d'éjection. (L'enfoncer jusqu'à la butée et le pousser vers le bas. Veillez à ce que l'obturateur de mulching s'encliquète dans les trous prévus à cet effet.)
4. Fermer le clapet d'éjection arrière (7).

Éjection de l'herbe

1. Rabattre le clapet d'éjection arrière (7) vers le haut et le maintenir dans cette position.
2. Retirer le sac collecteur (8).
3. L'ouverture d'éjection (15) doit être vide. Le cas échéant, retirer l'obturateur de mulching (10). (Le retirer et le mettre de côté).
4. Fermer le clapet d'éjection arrière (7).

6.3 Régler la hauteur de coupe.

Voir fig., page 2.

Pousser le levier (14) légèrement vers l'extérieur et le placer dans la position souhaitée. S'assurer qu'il s'encliquète dans la position souhaitée.

Adapter la hauteur de coupe à l'herbe à tondre. Pour un résultat optimal lors de la tonte/du mulching : ne pas couper trop d'herbe en un seul passage.

6.4 Batterie

Chargez la batterie avant l'utilisation. En cas de baisse de puissance, recharger la batterie.

Vous trouverez les consignes pour recharger la batterie dans le mode d'emploi du chargeur Metabo.

Pour les batteries Li-Ion avec indicateur de capacité et de signal (19) (en fonction de l'équipement) :

- Appuyer sur la touche (20) pour afficher l'état de charge par le biais des voyants LED.
- Si un voyant LED clignote, la batterie est presque épuisée et doit être rechargée.

Installer, retirer la batterie

Fig. E.

 **AVERTISSEMENT !** Arrêtez la machine et attendez l'arrêt du moteur avant de retirer ou d'installer les batteries.

Installation : Relever le cache de protection (13). Introduire les deux batteries (18) jusqu'à ce qu'elles s'encliquètent. Fermer le cache de protection (13).

Retrait : Relever le cache de protection (13). Retirer la clé de sécurité (16). Appuyer sur le bouton pour déverrouiller la batterie (17) et retirer la batterie (18). Fermer le cache de protection (13).

7. Utilisation

7.1 Transport

Transport :

- Avec 2 personnes : porter au niveau de la poignée de transport (12) et (4)
- Avec 1 personne : en position pliée (avec sac collecteur vide), porter au niveau de la poignée de transport (12) et. (11)

Déplacement : attendez que la lame soit totalement à l'arrêt avant de basculer la machine pour le transport lorsque vous souhaitez traverser d'autres surfaces que du gazon et lorsque vous déplacez la machine vers et depuis la zone à tondre.

7.2 Mettre la machine en marche

Fig. E, F.

1. Enfoncer la clé de sécurité (16). Fermer le cache de protection (13).
2. Appuyer sur l'interrupteur de marche/arrêt (2) et le maintenir enfoncé.
3. Tirer le levier de commande (3) en direction de la poignée (4).
4. Lâcher l'interrupteur de marche/arrêt (2).

REMARQUE :

adaptation automatique de la puissance du moteur en fonction de la hauteur de l'herbe pour une autonomie maximale des batteries : env. 3 sec. après le démarrage, la machine tourne à plein régime durant 5 secondes et réduit ensuite la puissance du moteur pour l'adapter à la hauteur de l'herbe.

REMARQUE : si la machine ne démarre pas : retirer la clé de sécurité (16) et les batteries (18). Contrôler le mécanisme de tonte afin de s'assurer :

- qu'il n'y a pas d'herbe coincée dans la lame :
- que la lame tourne librement.

7.3 Tonte et mulching

Tenez-vous debout derrière la machine. Tenez la poignée (4) avec les deux mains et poussez-la vers l'avant en marchant.

7.4 Arrêter la machine

Fig. F.

1. Lâcher le levier de commande (3) pour arrêter la machine.

 **AVERTISSEMENT !** Attendez l'arrêt complet des lames avant de remettre la machine en marche. Ne pas éteindre la machine et la remettre rapidement en marche la machine.

 **AVERTISSEMENT !** Toujours retirer la clé de sécurité (16) et les batteries (18) lorsque vous avez terminé le travail.

7.5 Vider le sac collecteur

Fig. C.

Contrôler régulièrement le remplissage du sac collecteur (8) et le vider à temps.

1. Arrêter la machine.
2. Retirer la clé de sécurité (16).
3. Retirer les batteries (18).
4. Rabattre le clapet d'éjection arrière (7) vers le haut et le maintenir dans cette position.
5. Tenir le sac collecteur (8) par sa poignée et décrocher les crochets de la barre du clapet.
6. Fermer le clapet d'éjection arrière (7).
7. Vider le sac collecteur (8).

8. Nettoyage, stockage

 **AVERTISSEMENT !** Retirer la clé de sécurité (16) et les batteries (18). Un démarrage accidentel peut entraîner des blessures graves. La lame doit être immobile.

8.1 Nettoyage

- Nettoyer le dessous du mécanisme de coupe après chaque utilisation : retirer les restes de gazon, les feuilles, la saleté et d'autres dépôts.

8.2 Stockage

- Laissez refroidir la machine et nettoyez-la.
- Assurez-vous que toutes les pièces de la machine sont bien fixées et ne présentent pas de dommages.
 - Si nécessaire :
 - Serrez les vis.
 - Faites réparer la machine.
- Conservez la machine dans un endroit sec.
- Conservez la machine hors de portée des enfants.

Vous pouvez redresser l'appareil de manière à ce qu'il prenne moins de place : **fig. G.**

1. Tirer sur les boutons de la poignée (9) et les tourner de 90°.
2. Repliez la poignée (4) vers le bas.
3. Placez les boutons de la poignée (9) dans la position d'encliquetage sur les supports.

4. Tourner les boutons de la poignée de 90° de manière à ce qu'ils s'encliquètent dans les trous des supports.
5. Redresser la machine comme illustré dans la fig. G.

9. Maintenance

 **AVERTISSEMENT !** Retirer la clé de sécurité (16) et les batteries (18). Un démarrage accidentel peut entraîner des blessures graves. La lame doit être immobile.

 **AVERTISSEMENT !** Veillez à ce qu'il n'y ait pas d'herbe, de feuilles ou de graisse sur le moteur et la batterie.

 **PRUDENCE !** N'utilisez pas de solvants ou de produits nettoyeurs agressifs sur le carter en plastique ou sur les pièces.

9.1 Entretien général

- Avant chaque utilisation, vérifiez si la machine ne présente pas de pièces endommagées, manquantes ou détachées comme des vis, des écrous, des boulons et des caches.
- Serrez correctement toutes les fixations et les caches.
- Nettoyer la machine avec un chiffon sec. N'utilisez pas d'eau.
- **Ne faites jamais l'entretien de batteries endommagées.** L'entretien des batteries peut uniquement être effectué par le fabricant ou par un service après-vente agréé.

9.2 Remplacement de la lame

 **AVERTISSEMENT !** Retirer la clé de sécurité (16) et les batteries (18). Un démarrage accidentel peut entraîner des blessures graves. La lame doit être immobile.

 **AVERTISSEMENT !** Utilisez uniquement des lames autorisées. Voir chapitre Accessoires.

 **AVERTISSEMENT !** Portez des gants résistants et des lunettes de protection. Faites attention aux lames aiguisées.

Fig. H.

1. Arrêter la machine.
2. Retirer la clé de sécurité (16).
3. Retirer les batteries (18).
4. Assurez-vous que la lame (23) est totalement arrêtée.
5. Basculer la machine sur le côté.
6. Placer un morceau de bois solide (5 cm x 5 cm x 60 cm) de manière à empêcher tout mouvement de la lame.
7. Dévisser la vis de fixation (21) (sens contraire des aiguilles d'une montre) avec une clé plate (ouverture de clé 15). Retirer la vis de fixation (21) et la rondelle (22).
8. Retirer la lame usée (23).
9. Installer une nouvelle lame (23) : veillez à ce que les trous en forme de flèche sur la lame (24) coïncident avec les flèches de direction sur la machine (24).

10. Placer un morceau de bois solide (5 cm x 5 cm x 60 cm) de manière à empêcher tout mouvement de la lame.

11. Installer la rondelle (22) et la vis de fixation (21) et les visser avec une clé plate (ouverture de clé 15) (sens des aiguilles d'une montre).

9.3 Lubrifier

Aucune lubrification n'est nécessaire.

 **AVERTISSEMENT !** Ne jamais lubrifier les pièces des roues. Une lubrification peut entraîner des dommages pendant le fonctionnement.

10. Problèmes et dérangements

Une diode électroluminescente de l'indicateur de capacité central (1) clignote.

Au moins une batterie est déchargée.

- Recharger les batteries.

Toutes les diodes électroluminescentes de l'indicateur de capacité central (1) clignotent.

Surcharge : l'herbe est trop haute ou la hauteur de coupe réglée est trop basse.

- Adapter la hauteur de coupe.
- Laisser refroidir la machine jusqu'à ce que les diodes électroluminescentes ne clignotent plus.

La poignée n'est pas en position.

Les boutons de la poignée (9) ne sont pas bien encliquetés.

- Réglez la hauteur de la poignée et veillez à ce que les boutons de la poignée (9) et les vis (6) soient correctement orientés.

La machine ne démarre pas.

La puissance des batteries est trop faible.

- Recharger les batteries.

L'interrupteur de marche/arrêt (2) est défectueux.

- Faire remplacer l'interrupteur de marche/arrêt.

La clé de sécurité (16) n'est pas en place.

- Enfoncer la clé de sécurité.

La lame est bloquée.

- Respecter les avertissements, voir chapitre 8. Nettoyage.

Le mulching ne fonctionne pas correctement.

La hauteur de coupe réglée est trop basse.

- Adapter la hauteur de coupe.

De l'herbe mouillée coupée colle au mécanisme de coupe.

- Attendre que l'herbe soit sèche avant de tondre.

L'obturateur de mulching (10) n'est pas installé.

- Installer l'obturateur de mulching.

La machine est difficile à pousser.

L'herbe est trop haute ou la hauteur de coupe réglée est trop basse.

- Augmenter la hauteur de coupe.

La machine vibre fortement.

La lame n'est pas équilibrée ou est usée.

- Remplacer la lame.

L'arbre du moteur est tordu.

fr FRANÇAIS

1. Éteignez le moteur.
2. Retirez la clé de sécurité (16) et les batteries (18).
3. Vérifiez s'il n'est pas endommagé.
4. Faites réparer la machine avant de la réutiliser.

La machine s'arrête durant la tonte.

La hauteur de coupe est trop basse.

- Augmenter la hauteur de coupe.

Les batteries sont déchargées.

- Recharger les batteries.

De l'herbe coupée colle au mécanisme de coupe ou à la lame.

- Retirez les batteries (18) et contrôlez le mécanisme de coupe.

La température de la machine est trop élevée.

- Laissez refroidir la machine.

Le sac collecteur est plein.

- Vider le sac collecteur.

11. Accessoires

Utilisez uniquement des batteries et des accessoires originaux Metabo ou CAS (Cordless Alliance System).

Utiliser exclusivement des accessoires, qui sont conformes aux exigences et aux données caractéristiques indiquées dans la présente notice d'utilisation.

A Lame (lame faucille / comme pièce de remplacement) :

Réf. : 628435000

B Batteries de différentes capacités. Acheter uniquement des batteries dont la tension correspond à celle de l'outil.

Réf. : 625367000 4,0 Ah (LiHD)

Réf. : 625368000 5,5 Ah (LiHD)

Réf. : 625369000 8,0 Ah (LiHD)

etc.

Réf. : 625591000 4,0 Ah (Li-Ion)

Réf. : 625592000 5,2 Ah (Li-Ion)

etc.

C Chargeurs : ASC 55, ASC 145, ASC 145 Duo, etc.

Gamme d'accessoires complète, voir www.metabo.com ou catalogue.

12. Réparations

 Les réparations sur les outils électriques peuvent uniquement être effectuées par un électricien et uniquement avec des pièces de rechange originales !

Pour toute réparation sur un outil Metabo, contactez le représentant Metabo. Voir les adresses sur www.metabo.com.

Les listes des pièces détachées peuvent être téléchargées sur www.metabo.com.

13. Protection de l'environnement

Suivez les réglementations nationales concernant l'élimination écologique et le recyclage des machines, des emballages et des accessoires.

Les batteries ne doivent pas être jetées avec les ordures ménagères ! Rapporter les batteries défectueuses ou usagées à un revendeur Metabo !

Ne jetez pas les batteries dans l'eau.



Uniquement pour les pays de l'UE : ne pas jeter les appareils électriques dans les ordures ménagères ! Conformément à la directive européenne 2012/19/UE relative aux déchets d'équipements électriques et électroniques (DEEE) et à sa transposition dans le droit national, les appareils électriques usagers doivent être séparés des autres déchets et remis à un point de collecte des DEEE pour le recyclage. Avant d'éliminer l'outil électrique, déchargez sa batterie. Protégez les contacts de tout court-circuit (par exemple isolez-les à l'aide de ruban adhésif).

14. Caractéristiques techniques

Commentaires sur les indications de la page 4.

Sous réserve de modifications allant dans le sens du progrès technique.

U	=	tension
B	=	largeur de coupe
H	=	hauteur de coupe
H _X	=	nombre de hauteurs de coupe
V	=	volume du sac collecteur
n	=	vitesse de rotation à vide
m	=	poids (sac collecteur, obturateur de mulching et plus petites batteries incl.)
IP	=	type de protection

Valeurs de mesure calculées selon EN 60335.

Température ambiante admissible pendant le fonctionnement :
-20 °C à 50 °C (performances limitées à des températures inférieures à 0 °C).
Température ambiante admissible pour le stockage : 0 °C à 30 °C.

Température ambiante recommandée pour la recharge : 0 °C à 40 °C

--- Courant continu

Les caractéristiques techniques indiquées sont soumises à tolérance (selon les normes en vigueur correspondantes).



Valeurs d'émission

Ces valeurs permettent l'estimation des émissions de l'outil électrique et la comparaison entre différents outils électriques. Selon les conditions d'utilisation, l'état de l'outil électrique ou les accessoires utilisés, la sollicitation réelle peut plus ou moins varier. Pour l'estimation, tenir compte des pauses de travail et des phases de sollicitation moindres. Définir des mesures de protection pour l'utilisateur sur la base des valeurs estimatives adaptées en conséquence, par exemple mesures organisationnelles.

Valeur totale de vibration (somme des vecteurs des trois directions) définie selon la norme EN 60335 :

a_h = valeur d'émission des vibrations

K_h = incertitude (vibration)

Niveaux sonores types A évalués :

L_{pA} = niveau de pression acoustique

L_{WA} = niveau de puissance acoustique

$K_{pA}, K_{WA/WA(G)}$ = incertitude

$L_{WA(G)}$ = niveau de puissance acoustique garanti suivant 2000/14/CE



Pendant le fonctionnement, il se peut que le niveau sonore dépasse les 80 dB(A).



Porter des protège-oreilles !

Oorspronkelijke gebruiksaanwijzing

1. Conformiteitsverklaring

Wij verklaren op eigen en uitsluitende verantwoording dat: deze accu-grasmaaiers, geïdentificeerd door type en serienummer *1), voldoen aan alle relevante bepalingen van de richtlijnen *2) en normen *3). Testrapport * 4), testende instantie van afgifte* 4). Gemeten LWA(M) / gegarandeerde LWA(G) geluidsvermogensniveau *5), technische documentatie bij *6) - zie pagina 4.

2000/14/EG: Taxatieprocedure van de conformiteit volgens bijlage VI.

2. Doelmatig gebruik

De accu-grasmaaiers zijn niet bestemd voor het maaien en mulchen van gazonnen.

De grasmaaier mag niet worden gebruikt voor het snijden van bosjes, heggen en struiken, voor het snijden en hakken van ranken of voor het snijden van plante op dakbeplantingen of in balkonbakken, als versnipperaar voor het klein maken van boom- en heggenafval, voor het egaliseren van oneffenheden in de grond.

Alleen de gebruiker is aansprakelijk voor schade door oneigenlijk gebruik.

De algemeen erkende ongevalpreventievoorschriften en de veiligheidsinstructies moeten in acht worden genomen.

3. Algemene veiligheidsvoorschriften



Let voor uw veiligheid en die van het elektrisch gereedschap op de passages die zijn voorzien van dit symbool!



WAARSCHUWING – Lees de gebruiksaanwijzing om het risico op letsel te verminderen.



WAARSCHUWING – Lees alle veiligheidsinstructies, aanwijzingen, afbeeldingen en technische specificaties die samen met dit elektrische gereedschap worden geleverd. *Als de hieronder vermelde aanwijzingen niet worden opgevolgd, kan dit een elektrische*

schok, brand en/of ernstig letsel tot gevolg hebben.

Bewaar alle veiligheidsinstructies en aanwijzingen voor toekomstig gebruik.

Geef uw elektrisch gereedschap alleen in combinatie met deze documenten aan anderen door.

Restrisico's: Ook bij doelmatig gebruik kan tijdens werkzaamheden met het apparaat een restrisico blijven bestaan. Neem alle veiligheidsvoorschriften en aanwijzingen in acht.

Mogelijke gevaren:

- Letsel en materiële schade, veroorzaakt door rondvliegende deeltjes.
- Longletsel indien geen geschikt stofmasker wordt gedragen.
- Gehoorbeschadiging indien geen geschikte gehoorbescherming wordt gedragen.
- Schade aan de gezondheid vanwege trillingsemissie, indien de machine gedurende een langere periode wordt gebruikt of niet correct wordt bediend of onderhouden.

4. Speciale veiligheidsinstructies

4.1 Inleiding

- Lees de gebruiksaanwijzing aandachtig door. Maak u vertrouwd met de bedieningselementen en het juiste gebruik van de machine.
- Het is niet toegestaan dat kinderen, personen met beperkte fysieke, sensorische of psychische vaardigheden of een

gebrek aan ervaring en/of kennis, of personen die niet op de hoogte zijn van deze instructies, deze machine gebruiken. Plaatselijke voorschriften kunnen de leeftijd van de bediener beperken.

- Kinderen dienen onder toezicht te staan om ervoor te zorgen dat zij niet met het apparaat spelen.
- Gebruik de machine niet als personen, in het bijzonder kinderen, of huisdieren in de buurt zijn.
- De gebruiker is verantwoordelijk voor letsel of materiële schade aan andere personen of diens eigendom.
- Geen veranderingen aan het apparaat uitvoeren.

4.2 Voorbereiding

- Draag tijdens het gebruik van de machine altijd stevig schoeisel en een lange broek. Gebruik de machine niet met blote voeten of open schoeisel. Draag geen loszittende kleding of kleding met los hangende koorden of bandjes.
- Controleer het toepassingsgebied van de machine grondig en verwijder alle voorwerpen die door de machine kunnen worden vastgegrepen en weggeslingerd (bijv. takken, stenen).
- Voor gebruik altijd door een visuele controle controleren of het mes, de bevestigingsschroef en de messencomponent versleten of beschadigd zijn. Versleten of beschadigde componenten moeten als set worden vervangen om een onevenwichtigheid te voorkomen. Vervang beschadigde of onleesbare opschriften.
- Draag gehoorbescherming als gedurende langere tijd met de machine gewerkt wordt. Langdurige blootstelling aan een hoger geluidsniveau kan tot beschadiging van het gehoor leiden.

4.3 Gebruik

- Gebruik de machine alleen overdag of bij goed kunstlicht.
- Vermijd het gebruik van de machine als het gras nat is.
- Zorg tijdens het werk bij hellingen altijd voor een stabiele stand.
- Beweeg de machine alleen stapvoets.
- Werk bij hellingen altijd langs de horizontale richting, maar nooit van boven naar beneden.

- Wees buitengewoon voorzichtig bij het wisselen van de richting op hellingen.
- Werk niet op te steile hellingen.
- Wees tijdens het draaien, achteruit rijden of trekken van de machine buitengewoon voorzichtig.
- Let altijd op een stevige stand. Mocht u het evenwicht verliezen, moet u de schakelbeugel direct loslaten.
- Maar niet in de buurt van steile hellingen, sloten of bermen.
- Let op gaten, gleuven, rotsen en andere verborgen voorwerpen, waardoor u kunt vallen. Verwijder alle hindernissen zoals stenen en takken.
- Laat het mes tot stilstand komen als de machine voor het transport moet worden gekanteld, als u andere vlakken als gras wilt oversteken en als de machine naar en van het te bewerken gebied moet worden getransporteerd.
- Gebruik de machine nooit met beschadigde veiligheidsvoorzieningen of zonder veiligheidsvoorzieningen (veiligheidssleutel, uitworplep aan de achterkant).
- Schakel de motor voorzichtig in overeenstemming met de instructies en met de voeten ver weg van het mes aan.
- Kantel de machine tijdens het inschakelen van de motor niet, behalve als de machine voor het starten gekanteld moet worden. In dit geval niet meer dan noodzakelijk kantelen en alleen het gedeelte kantelen, dat het verste weg gelegen is van de bediener.
- Start de machine niet als u voor de geopende uitworplep aan de achterkant staat.
- Handen en voeten niet in de buurt van of onder draaiende delen plaatsen. Blijf altijd uit de buurt van de uitworpopening.
- De machine nooit met lopende motor optillen of dragen.
- Motor uitschakelen, veiligheidssleutel verwijderen. Zorg ervoor dat alle beweeglijke onderdelen tot stilstand zijn gekomen:
 - als de machine zonder toezicht wordt achtergelaten;
 - voordat u blokkeringen verwijdert of verstoppingen bijv. in de uitworpopening verwijdert;
 - voordat u de machine controleert, reinigt of werkzaamheden eraan uitvoert;
 - als een vreemd voorwerp werd geraakt. Controleer de machine op beschadigingen en laat reparaties uitvoeren, voordat u de machine weer in gebruik neemt.
- Als de machine buitengewoon sterk begint te trillen is een directe controle noodzakelijk:
 - onderzoeken op beschadigingen;
 - als beschadigde onderdelen vervangen of gerepareerd worden;
 - zorg ervoor dat alle moeren, bouten en schroeven stevig zijn vastgedraaid.
- Bij een ongeval of een storing dient u de machine direct uit te schakelen en de accupacks te verwijderen.

4.4 Onderhoud en opslag

- Alle moeren, bouten en schroeven moeten altijd stevig worden vastgedraaid om ervoor te zorgen dat de machine zich in een veilige bedrijfstoestand bevindt.
- Controleer de opvangzak regelmatig op slijtage of verlies van functionaliteit.
- Let bij het instellen van de machine erop dat uw vingers niet klem raken tussen bewegelijke messen en vaste componenten van de machine.
- Accupacks uit de machine nemen, wachten totdat alle bewegelijke onderdelen tot stilstand zijn gekomen en de machine is afgekoeld, voordat u instel-, ombouw-, onderhouds- of reinigingswerkzaamheden uitvoert of voordat de machine wordt opgeborgen.
- Bij onderhoud van de messen moet erop worden gelet dat de messen, ondanks de verwijderde accupack, nog kunnen bewegen.
- Versleten of beschadigde onderdelen moeten omwille van de veiligheid worden vervangen. Gebruik alleen originele reserveonderdelen en -toebehoor.

4.5 Gebruik van en omgang met een met accu-machine

- **Laad accu's alleen op in oplaadapparaten die door de fabrikant worden geadviseerd.** Voor een oplaadapparaat dat voor een bepaald type accu geschikt is, bestaat brandgevaar wanneer het met andere accu's wordt gebruikt.
- **Gebruik alleen de daarvoor bestemde accu's in de elektrische gereedschappen.** Het gebruik van andere accu's kan tot letsel en brandgevaar leiden.
- **Voorkom aanraking van de niet-gebruikte accu met paperclips, munten, sleutels, spijkers, schroeven en andere kleine metalen voorwerpen die overbrugging van de contacten kunnen veroorzaken.** Kortsluiting tussen de accucontacten kan brandwonden of brand tot gevolg hebben.
- **Bij verkeerd gebruik kan vloeistof uit de accu lekken. Voorkom contact daarmee. Spoel bij onvoorzien contact met water af. Wanneer de vloeistof in de ogen komt, moet u bovendien een arts raadplegen.** Gelekte accuvloeistof kan tot huidirritaties of verbrandingen leiden.
- **Gebruik geen beschadigde of veranderde accu.** Beschadigde of veranderde accu's kunnen onvoorspelbaar gedrag vertonen, waardoor een brand, explosie of het gevaar van letsel kan ontstaan.
- **Stel een accu niet bloot aan vuur of hoge temperaturen.** Blootstelling aan vuur of temperaturen boven 130 °C (265 °F) kan een explosie veroorzaken.
- **Neem alle instructies voor het laden in acht en laad de accu of het accu-gereedschap nooit op buiten het in de gebruiksaanwijzing genoemde temperatuurbereik.** Verkeer laden of laden buiten het toegestane

temperatuurbereik kan de accu beschadigen en het brandgevaar verhogen.

- **Voorkom dat het apparaat onbedoeld wordt ingeschakeld. Zorg ervoor dat de machine uitgeschakeld is alvorens de accu aan te sluiten, op te nemen of te dragen.** Wanneer u bij het dragen van de machine uw vinger aan de schakelaar hebt of wanneer u de machine ingeschakeld op de stroomvoorziening aansluit, kan dit tot ongevallen leiden.
- Accupacks uit de machine nemen...
 - ...voordat instel-, ombouw-, onderhouds- of reinigingswerkzaamheden uitgevoerd worden.
 - ...als de bediener de machine zonder toezicht achter laat.
 - ...voor het verwijderen van blokkeringen.
 - ...na het aanraken van een vreemd voorwerp, om de machine op beschadigingen te controleren.
 - ...voor de directe controle, als de machine begint zeer sterk te vibreren.



Accu-packs tegen vocht beschermen!



Accu-packs niet aan vuur blootstellen!

- Geen defecte of vervormde accu-packs gebruiken!
- Accu-packs niet openen!
- Contacten van de accu-packs niet aanraken of kortsluiten!



Uit defecte Li-ion-accu-packs kan een licht zure, brandbare vloeistof lekken!



Wanneer accuvloeistof eruit lekt en met de huid in aanraking komt, onmiddellijk onder stromend water afspoelen. Wanneer er accuvloeistof in uw ogen terecht komt, was deze dan uit met schoon water en zoek onmiddellijk een arts op voor behandeling!

- Bij een defecte machine moet u de accu-pack uit de machine halen.

Transport van Li-ion-accu-packs:

- Op de verzending van Li-ion accu-packs is het voorschrift voor het transport van gevaarlijke stoffen (UN 3480 en UN 3481) van toepassing. Voor het versturen van Li-ion accu-packs moet u informatie inwinnen omtrent de actueel geldende voorschriften. Vraag eventueel ook informatie op bij uw transportbedrijf. Gecertificeerde verpakking is bij Metabo verkrijgbaar.
- Verstuur accu-packs alleen als de behuizing onbeschadigd is en er geen vloeistof uit lekt. Voor het verzenden haalt u de accu-pack uit de machine. De contacten tegen kortsluiting beschermen (bijv. met tape isoleren).

4.6 Symbolen





WAARSCHUWING – Algemeen gevaar!

 De gebruiksaanwijzing lezen.

 Zorg tijdens het werk bij hellingen altijd voor een stabiele stand. Werk niet op te steile hellingen.

 Let erop dat niemand gewond raakt door weggeslingerde voorwerpen. Houd andere personen uit de buurt.

 Houd zich in de buurt bevindende personen en huisdieren op een veilige afstand ten opzichte van het apparaat. Houd andere personen uit de buurt.

  Voorzichtig! Scherpe snijmesses. Voor het reinigen of het onderhoud: machine uitschakelen, veiligheidssleutel verwijderen en de accupacks verwijderen.

 Bescherm het apparaat tegen vocht. Niet aan regen blootstellen.

5. Overzicht

Zie pag. 2, en 3.

- 1 centrale capaciteitsweergave (toont de laadtoestand van de accupacks na het starten en na het stoppen gedurende meerdere seconden)
- 2 Aan-/uit-schakelaar
- 3 Schakelbeugel
- 4 Greep (voor het duwen en sturen van de machine. Ook draaggreep.)
- 5 Greepstangen
- 6 Vleugelschroeven
- 7 Uitworpklep aan de achterkant
- 8 Opvangzak
- 9 Greepknoppen
- 10 Mulchwig
- 11 Draaggreep
- 12 Draaggreep
- 13 Beschermd afdekking (accu-packs)
- 14 Hendel (centrale maaihoogteinstelling)
- 15 Uitworpopening
- 16 Veiligheidssleutel
- 17 Ontgrendeling accupack
- 18 Accupacks *
- 19 Capaciteits- en signaalindicatie *
- 20 Knop voor de indicatie van de capaciteit *
- 21 Bevestigingsschroef van het mes
- 22 Sluitring
- 23 Mes
- 24 Richtingspijn (pijlvormige gaten in het mes moeten overeenstemmen met de richtingspijlen aan de machine)

* afhankelijk van de uitvoering

6. Ingebruikneming

6.1 Greep uitvouwen, Greephoogte instellen

Afb. A. Greepstangen (5) uitvouwen

1. Aan de greepknoppen (9) trekken en 90° draaien.
2. Greepstangen (5) uitvouwen.
3. De gewenste greephoogte instellen door de greepknoppen (9) in een van de drie posities op de houder uit te lijnen.
4. De greepknoppen (9) 90° draaien zodat ze vastklikken in de gaten van de houders.

OPMERKING: let erop dat de greepknoppen (aan beide zijden) in dezelfde positie (1..2..3) bevinden.

 **WAARSCHUWING!** Beschadig de kabel niet tijdens het uitvouwen en inklappen.

Afb. B. Greep (4) uitvouwen

1. Greep (4) uitvouwen.
2. De schroeven (6) (aan beide zijden) vastdraaien.

6.2 Voorbereiden voor het verzamelen van gras, mulchen of uitwerpen

Gras verzamelen / opvangzak monteren. Afb. C.

1. Uitworpklep aan de achterkant (7) naar boven klappen en vasthouden.
2. Uitworpopening (15) moet leeg zijn. Indien nodig de mulchwig (10) verwijderen (eruit trekken en weg leggen).
3. Opvangzak (8) aan zijn greep vasthouden en de haak aan de stang van de klep inhaken.
4. Uitworpklep aan de achterkant (7) sluiten.

Mulchen/mulchwig monteren. Afb. D.

1. Uitworpklep aan de achterkant (7) naar boven klappen en vasthouden.
2. Opvangzak (8) verwijderen.
3. Mulchwig (10) aan zijn greep vasthouden en in de uitworpschacht plaatsen. (Tot aan de aanslag erin schuiven en naar beneden drukken. Erop letten dat de mulchwig in de hiervoor bestemde uitsparingen is vastgeklikt.)
4. Uitworpklep aan de achterkant (7) sluiten.

Gras verwijderen.

1. Uitworpklep aan de achterkant (7) naar boven klappen en vasthouden.
2. Opvangzak (8) verwijderen.
3. Uitworpopening (15) moet leeg zijn. Indien nodig de mulchwig (10) verwijderen. (eruit trekken en opzij leggen).
4. Uitworpklep aan de achterkant (7) sluiten.

6.3 Zaaghoogte instellen.

Afb. op pagina 2.

Hendel (14) iets naar buiten trekken en op de gewenste positie schuiven. Op de gewenste positie laten vastklikken.

De maaihoogte aanpassen aan de hand van het te maaien gras. Voor een optimaal resultaat tijdens

het maaien/mulchen: niet te veel gras in een keer maaien.

6.4 Accupack

Het accupack voor gebruik opladen.

Laad het accupack bij vermogensverlies weer op.

U vindt de instructies voor het opladen van het accupack in de gebruiksaanwijzing van de Metabolarader.

Bij Li-Ion-accu-packs met capaciteits- en signaalindicatie (19) (afhankelijk van de uitvoering):

- Druk op knop (20) waarna de laadtoestand wordt aangegeven door de LED-lampen.
- Wanneer een led-lampje knippert, is het accupack bijna leeg en moet weer worden opgeladen.

Accupack inzetten, uitnemen

Afb. E.

 **WAARSCHUWING!** Stop de machine en wacht totdat de motor stopt, voordat u het accupack verwijdert of plaatst.

Plaatsen: beschermende afdekking (13) naar boven klappen. Beide accupacks (18) erin schuiven totdat ze vastklikken. De beschermende afdekking (13) sluiten.

Verwijderen: beschermende afdekking (13) naar boven klappen. Veiligheidssleutel (16) verwijderen. Toets voor de accupack-ontgrendeling (17) indrukken en accupack (18) eruit trekken. De beschermende afdekking (13) sluiten.

7. Gebruik

7.1 Transporteren

Dragen:

- Met 2 personen: aan de draaggreep (12) en (4) dragen
- Met 1 persoon: in ingeklapte toestand (met lege opvangzak) aan de draaggreep (12) en (11) dragen.

Rijden: Laat het mes tot stilstand komen als de machine voor het transport moet worden gekanteld of gedragen, als u andere vlakken als gras wilt oversteken en als de machine naar en van het te bewerken gebied moet worden getransporteerd.

7.2 Machine starten

Afb. E, F.

1. Veiligheidssleutel (16) plaatsen. De beschermende afdekking (13) sluiten.
2. Aan-/uit-schakelaar (2) drukken en ingedrukt houden.
3. Schakelbeugel (3) in de richting van de greep (4) trekken.
4. Aan-/uit-schakelaar (2) loslaten.

AANWIJZING:

Automatische aanpassing aan het motorvermogen overeenkomstig de grashoogte voor maximale accu-looptijd: ca. 3 seconden na de start gaat de machine gedurende ca. 5 seconden op volle toeren en past vervolgens het motorvermogen naar beneden aan.

OPMERKING: Indien de machine niet start: veiligheidssleutel (16) verwijderen en de accupacks (18) verwijderen. Controleer het maimechanisme, om ervoor te zorgen dat:

- geen gras vast zit in het mes;
- het mes ongehinderd kan draaien.

7.3 Maaien en mulchen

Ga rechtop staan achter de machine. Houd de greep (4) met beide handen vast en schuif hem stapvoets naar voren.

7.4 Machine stoppen

Afb. F.

1. Schakelbeugel (3) loslaten, om de machine te laten stoppen.

 **WAARSCHUWING!** Wacht totdat het mes volledig tot stilstand is gekomen, voordat u de machine opnieuw start. Niet snel uit- en weer inschakelen.

 **WAARSCHUWING!** Altijd de veiligheidssleutel (16) en de accupacks (18) verwijderen, nadat u de werkzaamheden heeft beëindigd.

7.5 Opvangzak leeg maken

Afb. C.

Vulstand in de opvangzak (8) regelmatig controleren en tijdig leeg maken.

1. Machine stoppen.
2. Veiligheidssleutel (16) verwijderen.
3. Accupacks (18) verwijderen.
4. Uitworpklep aan de achterkant (7) naar boven klappen en vasthouden.
5. Opvangzak (8) aan zijn greep vasthouden en de haken van de stang van de klep uithaken.
6. Uitworpklep aan de achterkant (7) sluiten.
7. Opvangzak (8) leeg maken.

8. Reinigen, opbergen

 **WAARSCHUWING!** Veiligheidssleutel (16) verwijderen en de accupacks (18) verwijderen. Ongewenst starten kan ernstig letsel veroorzaken. Het mes moet stil staan.

8.1 Reinigen

- De bodem van het maimechanisme na elk gebruik reinigen: verwijder grasresten, bladeren, verontreinigingen en andere afzettingen.

8.2 Opbergen

- De machine voor het opbergen laten afkoelen en reinigen.
- Controleer dat de machine geen losse of beschadigde onderdelen bezit. Indien noodzakelijk:
 - Draai de schroeven vast.
 - Laat de machine repareren.
- Machine op een droge plek bewaren.
- Zorg ervoor dat kinderen niet in de buurt van de machine kunnen komen.

U kunt het apparaat ruimtebesparend opbergen:
afb. G.

1. Aan de greepknoppen (9) trekken en 90° draaien.
2. Greep (4) naar beneden klappen.
3. De greepknoppen (9) in de vergrendelingspositie op de houders uitlijnen.
4. De greepknoppen 90° draaien zodat ze vastklikken in de gaten van de houders.
5. Machine zoals weergegeven in afb. G plaatsen.

9. Onderhoud

 **WAARSCHUWING!** Veiligheidssleutel (16) verwijderen en de accupacks (18) verwijderen. Ongewenst starten kan ernstig letsel veroorzaken. Het mes moet stil staan.

 **WAARSCHUWING!** Houd de motor en het accupack vrij van gras, bladeren of vet.

 **VOORZICHTIG!** Gebruik geen sterke oplosmiddelen of reinigingsmiddelen op de kunststof behuizing of de componenten.

9.1 Algemeen onderhoud

- Controleer de machine voor elk gebruik op beschadigde, ontbrekende of losse onderdelen zoals schroeven, moeren, bouten en doppen.
- Draai alle bevestigingen en doppen goed vast.
- Reinig de machine met een droge doek. Gebruik geen water
- **Voer nooit servicewerkzaamheden aan beschadigde accu's uit.** Al het onderhoud aan accu's dient door de fabrikant of diens gemachtigde klantenservice te worden uitgevoerd.

9.2 Mes vervangen

 **WAARSCHUWING!** Veiligheidssleutel (16) verwijderen en de accupacks (18) verwijderen. Ongewenst starten kan ernstig letsel veroorzaken. Het mes moet stil staan.

 **WAARSCHUWING!** Gebruik uitsluitend toegestane messen. Zie het hoofdstuk Toebehoren.

 **WAARSCHUWING!** Draag duurzame veiligheidshandschoenen en een veiligheidsbril. Pas op voor de scherpe messen.

Afb. H.

1. Machine stoppen.
2. Veiligheidssleutel (16) verwijderen.
3. Accupacks (18) verwijderen.
4. Controleer dat het mes (23) tot stilstand is gekomen.
5. Plaats de machine op de zijkant.
6. Een stabiel stuk hout (5 cm x 5 cm x 60 cm), zo plaatsen dat de beweging van het mes wordt voorkomen.
7. Bevestigingsschroef (21) (tegen de klok in) met een steeksleutel (SW 15) eraf draaien. Bevestigingsschroef (21) en sluitring (22) verwijderen.
8. Versleten mes (23) verwijderen.

9. Nieuw mes (23) plaatsen: let erop dat de pijlvormige gaten in het mes (24) in overeenstemming met de richtingspijlen op de machine (24) brengen.
10. Een stabiel stuk hout (5 cm x 5 cm x 60 cm), zo plaatsen dat de beweging van het mes wordt voorkomen.
11. Sluitring (22) en bevestigingsschroef (21) plaatsen en met een steeksleutel (SW 15) (met de klok mee) vast draaien.

9.3 Smeren

Smeren is niet nodig.

 **WAARSCHUWING!** Smeer in geen geval de componenten van de wielen. Het smeren kan schade tijdens het gebruik veroorzaken.

10. Problemen en storingen

Een lichtdiode van de centrale capaciteitsweergave (1) knippert.

Minstens een accupack is leeg.
- Accupacks opladen.

Alle lichtdioden van de centrale capaciteitsweergave (1) knipperen.

Overbelast: Het gras is te hoog of de maaihoogte is te laag ingesteld.
- Maaihoogte aanpassen.
- Machine laten afkoelen totdat de lichtdioden niet meer knipperen.

De greep is niet in positie.

De greepknoppen (9) zijn niet juist vergrendeld.
- Stel de hoogte van de greep in en let erop dat de greepknoppen (9) en schroeven (6) juist zijn uitgelijnd.

De machine start niet.

Het vermogen van de accupacks is te gering.
- Accupacks opladen.

De aan-/uit-schakelaar (2) is defect.
- Aan-/uit-schakelaar laten vervangen.

De veiligheidssleutel (16) is niet geplaatst.
- Veiligheidssleutel plaatsen.

Het mes is geblokkeerd.
- Neem de waarschuwingen in acht, zie hoofdstuk 8. Reinigen.

De machine mulcht niet goed.

De maaihoogte is te laag ingesteld.
- Maaihoogte aanpassen.

Nat gemaaid gras blijft aan het maaimechanisme plakken.
- Wacht totdat het gras is gedroogd, voordat u begint met maaien.

De mulchwig (10) ontbreekt.
- Mulchwig plaatsen.

De machine kan slechts met veel moeite worden aangeduwd.

Het gras is te hoog of de maaihoogte is te laag ingesteld.
- Maaihoogte verhogen.

De machine trilt zeer sterk.

Het mes is niet uitgelijnd of versleten.
- Mes vervangen.

De motoras is verbogen.

1. Zet de motor uit.
2. Veiligheidsleutel (16) verwijderen en de accupacks (18) verwijderen.
3. Inspecteren op beschadigingen.
4. Laat de machine repareren, voordat u hem weer in gebruik neemt.

De machine stopt tijdens het maaien.

De maaihoogte is te laag.
- Maaihoogte verhogen.

De accupacks zijn leeg.
- Accupacks opladen.

Het gemaaide gras plakt aan het maamechanisme of aan het mes.

- Haal de accupacks (18) eruit en controleer het maamechanisme.

De bedrijfstemperatuur van de machine is te hoog.
- Machine laten afkoelen.

Het gemaaide gras landt niet in de opvangzak.
- Opvangzak leeg maken.

11. Toebehoren

Gebruik uitsluitend originele Metabo of CAS (Cordless Alliance System) accupacks en toebehoor.

Gebruik alleen toebehoor dat voldoet aan de in deze gebruiksaanwijzing genoemde eisen en kenmerken.

- A Mes (sikkelmes/als reserve):
Bestelnr.: 628435000
- B Accupacks met verschillende capaciteiten.
Koop alleen accupacks met een spanning die aansluit bij uw elektrisch gereedschap.
Bestelnr.: 625367000 4,0 Ah (LiHD)
Bestelnr.: 625368000 5,5 Ah (LiHD)
Bestelnr.: 625369000 8,0 Ah (LiHD)
etc.
Bestelnr.: 625591000 4,0 Ah (Li-Ion)
Bestelnr.: 625592000 5,2 Ah (Li-Ion)
etc.
- C Laadapparaten: ASC 55, ASC 145, ASC 145 Duo, etc.

Compleet toebehorenprogramma, zie www.metabo.com of de catalogus.

12. Reparatie

 Reparaties aan elektrisch gereedschap mogen uitsluitend door een erkende elektricien en alleen met originele reserveonderdelen worden uitgevoerd!

Neem voor elektrisch gereedschap van Metabo dat gerepareerd dient te worden contact op met uw Metabo-vertegenwoordiging. Zie voor adressen www.metabo.com.

Lijsten met reserveonderdelen kunt u via www.metabo.com downloaden.

13. Milieubescherming

Neem de nationale voorschriften in acht voor een milieuvriendelijke verwijdering en de recycling van afgedankte machines, verpakkingen en toebehoren.

Accu-packs mogen niet bij het huisvuil worden gegooid! Lever defecte of afgedankte accu-packs in bij de Metabo-handelaar!

Accu-packs niet in het water gooien.



Uitsluitend voor EU-landen: geef uw elektrisch gereedschap nooit met het huisvuil mee! Volgens de Europese richtlijn 2012/19/EG inzake gebruikte elektrische en elektronische apparaten en de vertaling hiervan in de nationale wetgeving dienen afgedankte elektrische gereedschappen gescheiden te worden ingezameld en op milieuvriendelijke wijze te worden afgevoerd. Ontlaad eerst het accupack in het elektrisch gereedschap alvorens het af te voeren. De contacten tegen kortsluiting beschermen (bijv. met tape isoleren).

14. Technische gegevens

Toelichting op de gegevens van pagina 4.

Wijzigingen in het kader van technische verbeteringen voorbehouden.

- U = spanning
- B = maai breedte
- H = maai hoogte
- H_x = aantal maaihoogtestanden
- V = inhoud opvangzak
- n = toerental bij onbelast draaien
- m = gewicht (incl. opvangzak, mulchwig en kleinste accupacks)
- IP = beschermingsgraad

Meetgegevens vastgesteld volgens de norm EN 60335.

Toegestane omgevingstemperatuur tijdens het gebruik:

-20°C tot 50°C (beperkt vermogen bij temperaturen beneden 0°C). Toegestane omgevingstemperatuur tijdens de opslag: 0°C tot 30°C.

Toegestane omgevingstemperatuur tijdens het laden: 0°C tot 40°C.

== Gelijktroom

De vermelde technische gegevens zijn tolerantiewaarden (overeenkomstig de betreffende geldige norm).



Emissiewaarden

Deze waarden maken een beoordeling van de emissie van het elektrisch gereedschap en een vergelijking van de verschillende elektrische gereedschappen mogelijk. Afhankelijk van het gebruik, de toestand van het elektrisch gereedschap of het inzetgereedschap kan de daadwerkelijke belasting hoger of lager uitvallen. Neem voor de beoordeling pauzes en fasen met een lagere belasting in aanmerking. Bepaal op basis van de overeenkomstig aangepaste geschatte waarden maatregelen ter bescherming

van de gebruiker, bijv. organisatorische maatregelen.

Totale trillingswaarde (vectorsom van drie richtingen) vastgesteld conform EN 60335:

a_h = trillingsemissiewaarde

K_h = onzekerheid (trilling)

Typisch A-gekwalificeerd geluidsniveau:

L_{pA} = geluidsdrukniveau

L_{WA} = geluidsvermogensniveau

K_{pA} , $K_{WA/WA(G)}$ = onzekerheid

$L_{WA(G)}$ = gegarandeerd
geluidsvermogensniveau conform
2000/14/EG



Tijdens het werken kan het geluidsniveau 80 dB(A) overschrijden.



Draag gehoorbescherming!

Istruzioni originali

1. Dichiarazione di conformità

Dichiariamo sotto la nostra completa responsabilità che questi tosaerba a batteria, identificati dai modelli e numeri di serie *1), sono conformi a tutte le disposizioni pertinenti delle direttive *2) e delle norme *3). Rapporto di prova *4), Organismo di controllo rilasciante *4). Livello di potenza sonora misurato LWA(M) / Livello di potenza sonora garantito LWA(G) *5), Documentazione tecnica *6) - v. pagina 4.

2000/14/CE: Procedimento di valutazione della conformità secondo appendice VI.

2. Utilizzo conforme

I tosaerba a batteria sono concepiti per la falciatura e pacciamatura di superfici erbose.

Il tosaerba a batteria non deve essere utilizzato per tagliare cespugli, siepi e arbusti, tagliare e rimpicciolire piante rampicanti o tagliare piante su tetti verdi o vasi da balcone, né come trinciatrice per rimpicciolire ritagli di alberi o siepi né per appianare le irregolarità del terreno.

Per eventuali danni derivanti da un uso improprio, è responsabile esclusivamente l'utilizzatore.

È obbligatorio rispettare le prescrizioni generali per la prevenzione degli infortuni nonché le avvertenze di sicurezza.

3. Avvertenze generali di sicurezza



Per proteggere la propria persona e per una migliore cura dell'elettrodomestico,

attenersi alle parti di testo contrassegnate con questo simbolo!



AVVERTENZA – Leggere le istruzioni per l'uso al fine di ridurre il rischio di lesioni.



AVVERTENZA - Leggere tutte le avvertenze di pericolo, le istruzioni operative, le figure e le specifiche accluse al presente elettrodomestico. Il mancato rispetto di tutte le istruzioni sottoelencate potrà comportare il pericolo di scosse elettriche, incendi e/o gravi lesioni.

Conservare tutte le avvertenze di sicurezza e le istruzioni per un uso futuro.

L'elettrodomestico va ceduto esclusivamente insieme al presente documento.

Rischi residui: Anche in caso di utilizzo conforme, il lavoro comporta dei rischi residui.

Osservare tutte le avvertenze di sicurezza e le istruzioni.

Possibili pericoli:

- Lesioni e danni materiali provocati da fughe di pezzi.
- Danni ai polmoni se non si indossa una mascherina antipolvere adeguata.
- Danni all'udito se non si indossa una protezione acustica adeguata.
- Danni alla salute provocati dalle vibrazioni emesse quando si usa l'apparecchio per un periodo di tempo prolungato o non viene tenuto o mantenuto correttamente.

4. Avvertenze specifiche di sicurezza

4.1 Introduzione

- Leggere attentamente le istruzioni per l'uso. Familiarizzare con gli elementi di comando e il corretto utilizzo dell'apparecchio.
- Non consentire l'uso del presente apparecchio a bambini e persone con limitate capacità fisiche, psichiche o sensoriali, con insufficienti conoscenze e/o esperienza o a persone che non abbiano familiarità con le relative istruzioni. Le disposizioni locali

possono eventualmente limitare l'età dell'operatore.

- I bambini devono essere sorvegliati al fine di garantire che non giochino con l'apparecchio.
- Non usare l'apparecchio se nei pressi sono presenti persone, in particolare bambini o animali domestici.
- L'operatore risponde per lesioni o danni materiali che coinvolgono altre persone o la loro proprietà.
- Non apportare modifiche al dispositivo.

4.2 Preparazione

- Durante l'uso dell'apparecchio, indossare sempre calzature antinfortunistiche rigide e pantaloni lunghi. Non usare l'apparecchio scalzi o indossando scarpe aperte. Non indossare indumenti larghi o con nastri o cordoncini penzolanti.
- Controllare accuratamente l'area di lavoro della macchina e rimuovere tutti gli oggetti che possono essere catturati e scagliati via dalla macchina (ad es. rami e pietre).
- Prima dell'uso, controllare sempre visivamente se la lama, la vite di fissaggio e il gruppo lama sono usurati o danneggiati. I componenti usurati o danneggiati devono essere sostituiti come set completo onde evitare sbilanciamenti. Sostituire le diciture danneggiate o illeggibili.
- Indossare le protezioni acustiche, qualora si debba lavorare per lunghi periodi. L'effetto prolungato di un'intensità acustica elevata può danneggiare l'udito.

4.3 Utilizzo

- Utilizzare l'apparecchio solo alla luce del giorno o con una buona luce artificiale.
- Evitare di utilizzare la macchina sull'erba bagnata.
- Accertarsi di assumere sempre una posizione sicura sui pendii.
- Condurre la macchina soltanto a passo d'uomo.
- Sui pendii, lavorare sempre in direzione orizzontale, non eseguire mai il taglio muovendosi verso l'alto e il basso.
- Cambiare la direzione sui pendii con estrema attenzione.
- Non lavorare su pendii eccessivamente ripidi.
- Guidare la macchina con estrema cautela in caso di cambio di direzione, retromarcia o trazione.
- Mantenere una posizione stabile. Se si perde l'equilibrio, togliere subito le mani dalla staffa di comando.

- Non effettuare la falciatura in prossimità di pendenze ripide, fosse o scarpate.
- Attenzione a buche, solchi, rocce e altri oggetti nascosti che possono farvi cadere. Rimuovere tutti gli ostacoli presenti, come pietre e rami.
- Se si deve chiudere la macchina per il trasporto, si attraversano superfici diverse dall'erba o si trasporta la macchina da o verso l'area di lavoro, attendere che la lama si arresti completamente.
- Non usare mai la macchina se i dispositivi di sicurezza sono danneggiati o assenti (chiave di sicurezza, sportello di espulsione).
- Accendere il motore con attenzione, secondo le istruzioni e con i piedi molto lontani dalla lama.
- Non ribaltare la macchina quando si accende il motore, tranne quando occorre ribaltarla per l'avviamento. In questo caso, non ribaltare più del necessario e ribaltare soltanto la parte più lontana dall'utilizzatore.
- Non avviare la macchina se ci si trova davanti allo sportello di espulsione aperto.
- Non avvicinare le mani o i piedi alle parti rotanti o sotto di essi. Tenersi sempre lontani dall'apertura di espulsione.
- Non sollevare né trasportare la macchina mai con il motore acceso.
- Spegnere il motore, rimuovere la chiave di sicurezza. Accertarsi che tutti i componenti mobili si siano fermati:
 - quando si lascia l'apparecchio senza sorveglianza;
 - prima di allentare eventuali bloccaggi o rimuovere intasamenti ad es. dall'apertura di espulsione;
 - prima di controllare, pulire o effettuare lavori sulla macchina.
 - se si urta contro un corpo estraneo. Prima di rimettere la macchina in funzione, controllare se presenta danni e farla eventualmente riparare.
- Se la macchina inizia a vibrare fortemente si deve immediatamente eseguire un controllo:
 - controllare se vi sono danni;
 - sostituire o riparare i componenti danneggiati;
 - assicurarsi che dadi, bulloni e viti siano tutti serrati saldamente.
- In caso di incidente o anomalia di funzionamento, spegnere subito la macchina e rimuovere le batterie.

4.4 Manutenzione e conservazione

- Tutti i dadi, i bulloni e le viti devono essere sempre serrati saldamente per assicurare che la macchina si trovi in condizioni di esercizio sicure.
- Controllare regolarmente se il sacchetto raccogliherba è usurato o se non funziona più correttamente.
- In fase di regolazione della macchina, fare attenzione che le proprie dita non si incastrino tra le lame in movimento e le parti fisse della macchina.
- Rimuovere le batterie dalla macchina, attendere che tutti i componenti mobili si arrestino e che la macchina si raffreddi, prima di effettuare

qualsivoglia regolazione, modifica, manutenzione, pulizia o prima di conservare la macchina.

- Durante la manutenzione delle lame, accertarsi che le lame possano ancora muoversi nonostante la batteria sia stata rimossa.
- Per motivi di sicurezza, sostituire i componenti usurati o danneggiati. Utilizzare soltanto ricambi e accessori originali.

4.5 Utilizzo e trattamento degli apparecchi a batteria

- **Ricaricare le batterie unicamente con i caricabatterie consigliati dal produttore.** Per un caricabatteria previsto per un determinato tipo di batteria sussiste un pericolo di incendio in caso di utilizzo con un tipo diverso di batteria ricaricabile.
- **Utilizzare solamente le batterie idonee per gli utensili elettrici.** L'uso di batterie ricaricabili diverse può causare lesioni o incendi.
- **Tenere la batteria non in uso lontana da graffette, monete, chiavi, chiodi, viti o altri oggetti in metallo di piccole dimensioni che potrebbero creare un ponte tra i contatti.** Un eventuale cortocircuito tra i contatti della batteria potrebbe provocare scottature o incendi.
- **Un uso errato può causare fuoriuscite di liquido dai pacchi di batterie ricaricabili. Evitare assolutamente il contatto con tali liquidi. In caso di contatto accidentale, sciacquare accuratamente con acqua. Rivolgersi immediatamente al medico, qualora il liquido dovesse entrare in contatto con gli occhi.** Il liquido fuoriuscito dalla batteria ricaricabile potrebbe causare irritazioni cutanee o ustioni.
- **Non utilizzare batterie danneggiate o modificate.** Le batterie danneggiate o modificate possono comportare problemi non prevedibili, causando incendi, esplosioni e possibili lesioni.
- **Non esporre una batteria ricaricabile al fuoco o a temperature eccessive.** L'esposizione al fuoco o a temperature superiori a 130 °C (265 °F) può causare esplosioni.
- **Rispettare tutte le istruzioni di carica e non caricare la batteria ricaricabile o il dispositivo a batteria fuori dal campo di temperatura indicato nelle istruzioni stesse.** Una carica non corretta, o fuori dal campo di temperatura indicato, può comportare danni alla batteria ed aumentare il pericolo di incendio.
- **Evitare l'accensione involontaria. Assicursi che l'apparecchio sia spento prima di collegare la batteria, prelevare o trasportare l'apparecchio.** Se, durante il trasporto dell'apparecchio, si tiene un dito sull'interruttore, oppure se si collega l'apparecchio acceso all'alimentazione elettrica, potrebbero verificarsi degli incidenti.
- **Rimuovere le batterie dalla macchina...**
 - ...prima di eseguire qualsiasi intervento di regolazione, modifica, manutenzione o pulizia.
 - ...se l'operatore si allontana dal dispositivo.

- ...prima di rimuovere i sistemi di blocco.
- ...dopo aver toccato un corpo estraneo, per verificare l'integrità del dispositivo.
- ...per eseguire un controllo accurato qualora il dispositivo dovesse vibrare eccessivamente.



Proteggere le batterie dall'umidità!



Non esporre le batterie al fuoco!

- Non utilizzare batterie difettose o deformate!
- Non aprire le batterie!
- Non toccare o mettere in cortocircuito i contatti delle batterie!



Dalle batterie agli ioni di litio difettose può fuoriuscire un liquido leggermente acido e infiammabile!



Se si verifica una perdita di liquido della batteria e questo entra in contatto con la pelle, risciacquare subito con abbondante acqua. Se il liquido delle batterie entra in contatto con gli occhi, risciacquare con acqua pulita e affidarsi immediatamente alle cure di un medico!

- In caso di guasto al dispositivo, rimuovere la batteria.

Trasporto delle batterie agli ioni di litio:

- La spedizione delle batterie agli ioni di litio è soggetta alle norme sulle merci pericolose (UN 3480 e UN 3481). Per la spedizione di batterie agli ioni di litio, informarsi sulle norme attualmente in vigore. Chiedere eventualmente informazioni alla ditta di trasporti incaricata. L'imballaggio certificato è disponibile presso Metabo.
- Inviare le batterie solo se l'alloggiamento è intatto e non presenta perdite. Rimuovere la batteria dal dispositivo per la spedizione. Proteggere i contatti dai cortocircuiti (ad esempio isolandoli con del nastro adesivo).

4.6 Simboli



AVVERTENZA – Pericoli generici!



Leggere le istruzioni per l'uso.



Accertarsi di assumere sempre una posizione sicura sui pendii. Non lavorare su pendii eccessivamente ripidi.



Assicurarsi che nessuno possa essere ferito dalla proiezione di eventuali corpi estranei. Tenere lontano le persone estranee.



Tenere le persone e gli animali domestici a debita distanza dal dispositivo. Tenere lontano le persone estranee.



Attenzione! Lame affilate. Prima della pulizia o della manutenzione: spegnere la macchina, estrarre la chiave di sicurezza e rimuovere le batterie.



Proteggere il dispositivo dall'umidità. Non esporre alla pioggia.

5. Panoramica generale

Vedere le pagine 2 e 3.

- 1 Indicatore di capacità centralizzato (indica per diversi secondi lo stato di carica delle batterie in seguito all'avvio e all'arresto)
- 2 Interruttore ON/OFF
- 3 Staffa di comando
- 4 Impugnatura (per spingere e guidare la macchina. Utilizzabile anche come impugnatura di trasporto.)
- 5 Aste dell'impugnatura
- 6 Viti ad alette
- 7 Sportello di espulsione
- 8 Sacchetto raccogliherba
- 9 Elementi di blocco impugnatura
- 10 Cuneo per pacciamme
- 11 Impugnatura di trasporto
- 12 Impugnatura di trasporto
- 13 Copertura protettiva (batterie)
- 14 Leva (regolazione centralizzata dell'altezza di taglio)
- 15 Apertura di espulsione
- 16 Chiave di sicurezza
- 17 Sbloccaggio batteria
- 18 Batterie *
- 19 Indicatore di capacità e del livello di carica *
- 20 Tasto dell'indicatore di capacità *
- 21 Vite di fissaggio della lama
- 22 Rondella
- 23 Lama
- 24 Freccie direzionali (i fori a forma di freccia nella lama devono coincidere con le frecce direzionali sulla macchina)

* in base alla dotazione

6. Messa in funzione

6.1 Ribaltamento dell'impugnatura, regolazione della relativa altezza

Fig. A. Ribaltare le aste dell'impugnatura (5)

1. Tirare dagli elementi di blocco (9) e ruotare di 90°.
2. Ribaltare le aste dell'impugnatura (5).
3. Regolare l'altezza desiderata per l'impugnatura orientando gli elementi di blocco (9) in una delle tre posizioni sui supporti.
4. Ruotare gli elementi di blocco (9) di 90° fino a farli scattare in posizione nei fori dei supporti.

NOTA! Assicurarsi che gli elementi di blocco (su entrambi i lati) si trovino nella stessa posizione (1, 2, 3).



AVVERTENZA! Mentre si ribalta o si richiude l'impugnatura, non danneggiare i cavi.

Fig. B. Ribaltare l'impugnatura (4)

1. Ribaltare l'impugnatura (4).
2. Fissare le viti (6) (su entrambi i lati).

6.2 Preparazione per raccolta erba, pacciamatura o espulsione

Raccolta dell'erba / montaggio del sacchetto raccogliherba. Fig. C.

1. Sollevare lo sportello di espulsione (7) e tenerlo fermo.
2. L'apertura di espulsione (15) deve essere vuota. Rimuovere eventualmente il cuneo per pacciamme (10) (estrarre e riporre via).
3. Tenere il sacchetto raccogliherba (8) dalla sua impugnatura e fissare i ganci alla barra dello sportello.
4. Chiudere lo sportello di espulsione (7).

Pacciamatura / montaggio del cuneo per pacciamme. Fig. D.

1. Sollevare lo sportello di espulsione (7) e tenerlo fermo.
2. Rimuovere il sacchetto raccogliherba (8).
3. Tenere il cuneo per pacciamme (10) dalla sua impugnatura e inserirlo nel vano di espulsione. (Spingere fino alla battuta e premere verso il basso). Accertarsi che il cuneo sia innestato in posizione nelle apposite cavità).
4. Chiudere lo sportello di espulsione (7).

Espulsione dell'erba.

1. Sollevare lo sportello di espulsione (7) e tenerlo fermo.
2. Rimuovere il sacchetto raccogliherba (8).
3. L'apertura di espulsione (15) deve essere vuota. Rimuovere eventualmente il cuneo per pacciamme (10) (estrarre e riporre via).
4. Chiudere lo sportello di espulsione (7).

6.3 Regolare l'altezza di taglio.

Fig. a pagina 2.

Tirare la leva (14) leggermente verso l'esterno e spingerla fino alla posizione desiderata. Farla scattare nella posizione desiderata.

Regolare l'altezza di taglio in base all'altezza dell'erba da falciare. Per ottenere un risultato ottimale con il taglio dell'erba o con la pacciamatura, non tagliare una quantità eccessiva di erba in una sola passata.

6.4 Batteria

Prima dell'utilizzo, caricare la batteria.

Ricaricare la batteria in caso di efficienza ridotta.

Le istruzioni di ricarica della batteria sono contenute nelle istruzioni per l'uso del caricabatteria Metabo.

Nelle batterie al litio con indicatore di capacità e di segnalazione del livello di carica (19) (in base alla dotazione):

- Premere il tasto (20): il livello di carica viene visualizzato dalle spie LED.
- Se un LED lampeggia, significa che la batteria è quasi scarica e dev'essere ricaricata.

Rimozione e inserimento della batteria

Fig. E.



AVVERTENZA! Prima di rimuovere o inserire le batterie, spegnere la macchina e attendere che il motore si arresti.

Inserimento: sollevare la copertura protettiva (13). Spingere entrambe le batterie (18) fino a farle scattare in posizione. Chiudere la copertura protettiva (13).

Rimozione: sollevare la copertura protettiva (13). Estrarre la chiave di sicurezza (16). Premere il tasto di sblocco (17) ed estrarre la batteria (18). Chiudere la copertura protettiva (13).

7. Utilizzo

7.1 Trasporto

Trasporto

- Con 2 persone: utilizzare le impugnature di trasporto (12) e (4).
- Con 1 persona: se la macchina è chiusa (con il sacchetto raccogliherba vuoto), utilizzare le impugnature di trasporto (12) e (11).

Guida: se si deve chiudere la macchina per il trasporto o la si deve spostare, se si attraversano superfici diverse dall'erba o si trasporta la macchina da o verso l'area di lavoro, attendere che la lama si arresti completamente.

7.2 Avvio della macchina

Fig. E, F.

1. Inserire la chiave di sicurezza (16). Chiudere la copertura protettiva (13).
2. Premere l'interruttore ON/OFF (2) e tenerlo premuto.
3. Tirare la staffa di comando (3) verso l'impugnatura (4).
4. Rilasciare l'interruttore ON/OFF (2).

NOTA!

Regolazione automatica della potenza del motore in base all'altezza dell'erba per garantire la massima durata delle batterie: dopo ca. 3 secondi dall'avvio, la macchina raggiunge il massimo numero di giri per ca. 5 secondi, dopodiché adatta la potenza del motore abbassandola.

NOTA! Se la macchina non dovesse avviarsi, estrarre la chiave di sicurezza (16) e rimuovere le batterie (18). Controllare il gruppo falciatore per accertarsi che:

- non sia rimasta dell'erba impigliata nella lama;
- la lama possa muoversi liberamente.

7.3 Falciatura e pacciamatura

Mettersi in posizione eretta dietro alla macchina. Tenere saldamente l'impugnatura (4) con entrambe le mani e spingere avanzando a passo d'uomo.

7.4 Arresto della macchina

Fig. F.

1. Per arrestare la macchina, rilasciare la staffa di comando (3).

 **AVVERTENZA!** Prima di riavviare la macchina, attendere che le lame si arrestino completamente. Non spegnere e riaccendere rapidamente.

 **AVVERTENZA!** Una volta terminato il lavoro, rimuovere sempre la chiave di sicurezza (16) e le batterie (18).

7.5 Svuotamento del sacchetto raccogliherba

Fig. C.

Controllare regolarmente il livello di riempimento del sacchetto raccogliherba (8) e svuotare il sacchetto tempestivamente.

1. Arrestare la macchina.
2. Estrarre la chiave di sicurezza (16).
3. Rimuovere le batterie (18).
4. Sollevare lo sportello di espulsione (7) e tenerlo fermo.
5. Tenere il sacchetto raccogliherba (8) dalla sua impugnatura e rimuovere i ganci dalla barra dello sportello.
6. Chiudere lo sportello di espulsione (7).
7. Svuotare il sacchetto raccogliherba (8).

8. Pulizia, conservazione

 **AVVERTENZA!** Estrarre la chiave di sicurezza (16) e rimuovere le batterie (18). L'avviamento indesiderato può causare gravi lesioni. La lama deve essere ferma.

8.1 Pulizia

- Dopo ogni utilizzo, pulire il fondo del gruppo falciatore: rimuovere residui di erba, foglie, sporcizia e altri materiali depositati.

8.2 Conservazione

- Prima di conservare la macchina, farla raffreddare e pulirla.
- Accertarsi che la macchina non presenti componenti allentati o danneggiati.
Se necessario:
 - Stringere le viti.
 - Fare riparare la macchina.
- Conservare la macchina in un luogo asciutto.
- Assicurarsi che i bambini non possano avvicinarsi alla macchina.

L'apparecchio si può posizionare risparmiando spazio: **fig. G.**

1. Tirare dagli elementi di blocco (9) e ruotare di 90°.
2. Ribaltare l'impugnatura (4) verso il basso.
3. Orientare gli elementi di blocco dell'impugnatura (9) nella posizione di blocco sui supporti.
4. Ruotare gli elementi di blocco di 90° fino a farli scattare in posizione nei fori dei supporti.
5. Posizionare la macchina come illustrato nella fig. G.

9. Manutenzione

 **AVVERTENZA!** Estrarre la chiave di sicurezza (16) e rimuovere le batterie (18). L'avviamento indesiderato può causare gravi lesioni. La lama deve essere ferma.

 **AVVERTENZA!** Tenere il motore e le batterie liberi da erba, foglie e grasso.

 **ATTENZIONE!** Non utilizzare solventi o detersivi potenti sull'alloggiamento di plastica né sui componenti.

9.1 Manutenzione generale

- Prima di utilizzare la macchina, controllare sempre che non manchino componenti come viti, dadi, bulloni e tappi e che questi non siano allentati o danneggiati.
- Stringere correttamente tutti i fissaggi e i tappi.
- Pulire la macchina con un panno asciutto. Non utilizzare acqua.
- **Non sottoporre mai a manutenzione batterie danneggiate.** La manutenzione di batterie ricaricabili andrà effettuata esclusivamente dal produttore o da centri di assistenza clienti appositamente autorizzati.

9.2 Sostituzione della lama

 **AVVERTENZA!** Estrarre la chiave di sicurezza (16) e rimuovere le batterie (18). L'avviamento indesiderato può causare gravi lesioni. La lama deve essere ferma.

 **AVVERTENZA!** Utilizzare solo lame consentite. Vedere il capitolo Accessori.



 **AVVERTENZA!** Indossare guanti di protezione resistenti e occhiali di sicurezza. Attenzione al filo tagliente delle lame.

Fig. H.

1. Arrestare la macchina.
2. Estrarre la chiave di sicurezza (16).
3. Rimuovere le batterie (18).
4. Accertarsi che la lama (23) si sia arrestata.
5. Appoggiare la macchina sul fianco.
6. Posizionare un pezzo di legno stabile (5 cm x 5 cm x 60 cm) in modo da impedire che la lama possa muoversi.
7. Svitare la vite di fissaggio (21) (in senso antiorario) con un'apposita chiave (da 15). Rimuovere la vite di fissaggio (21) e la rondella (22).
8. Rimuovere la lama usurata (23).
9. Applicare la nuova lama (23): accertarsi che i fori a forma di freccia nella lama (24) coincidano con le frecce direzionali della macchina (24).
10. Posizionare un pezzo di legno stabile (5 cm x 5 cm x 60 cm) in modo da impedire che la lama possa muoversi.
11. Applicare la rondella (22) e la vite di fissaggio (21) e stringere con un'apposita chiave (da 15) in senso orario.

9.3 Lubrificazione

Non è necessario lubrificare.

 **AVVERTENZA!** Evitare assolutamente di lubrificare i componenti delle ruote. La lubrificazione può provocare danni durante il funzionamento.

10. Problemi e anomalie

Un diodo luminoso dell'indicatore di capacità centralizzato (1) lampeggia.

- Almeno una batteria è scarica.
- Ricaricare le batterie.

Tutti i diodi luminosi dell'indicatore di capacità centralizzato (1) lampeggiano.

- Sovraccarico: l'erba è troppo alta o l'altezza di taglio regolata è troppo bassa.
- Modificare l'altezza di taglio.
- Lasciare raffreddare la macchina fino a quando i diodi luminosi non smettono di lampeggiare.

L'impugnatura non è in posizione.

- Gli elementi di blocco (9) non sono innestati correttamente.
- Regolare l'altezza dell'impugnatura e accertarsi che gli elementi di blocco (9) e le viti (6) siano orientati correttamente.

La macchina non si avvia.

- La capacità delle batterie è scarsa.
- Ricaricare le batterie.

L'interruttore ON/OFF (2) è guasto.
- Fare sostituire l'interruttore.

La chiave di sicurezza (16) non è inserita.
- Inserire la chiave.

La lama è bloccata.
- Osservare le avvertenze, vedi cap. 8. Pulizia.

La macchina non effettua la pacciamatura correttamente.

L'altezza di taglio regolata è troppo bassa.
- Modificare l'altezza di taglio.

L'erba tagliata bagnata si incolla al gruppo falciatore.

- Prima di effettuare la falciatura, attendere che l'erba si sia asciugata.

Manca il cuneo per pacciamatura (10).
- Inserire il cuneo per pacciamatura.

La macchina è difficile da spostare.

l'erba è troppo alta o l'altezza di taglio regolata è troppo bassa.
- Aumentare l'altezza di taglio.

La macchina vibra fortemente.

La lama è squilibrata o usurata.
- Sostituire la lama.

L'albero motore è deformato.

1. Spegnerne il motore.
2. Estrarre la chiave di sicurezza (16) e rimuovere le batterie (18).
3. Controllare se vi sono danni.
4. Fare riparare la macchina prima di rimetterla in funzione.

La macchina si arresta durante la falciatura.

L'altezza di taglio è troppo bassa.
- Aumentare l'altezza di taglio.

Le batterie sono scariche.
- Ricaricare le batterie.

L'erba tagliata si incolla al gruppo falciatore o alla lama.

- Estrarre le batterie (18) e controllare il gruppo falciatore.

La temperatura di esercizio della macchina è troppo elevata.
- Lasciare raffreddare la macchina.

Il materiale tagliato non viene raccolto dal sacchetto raccogliërba.

- Svuotare il sacchetto.

11. Accessori

Utilizzare soltanto batterie e accessori originali Metabo o CAS (Cordless Alliance System).

Utilizzare esclusivamente accessori conformi ai requisiti e ai parametri riportati nelle presenti istruzioni per l'uso.

- A Lama (lama falciante / come ricambio):
N. ordine: 628435000
- B Batterie di diverse capacità. Acquistare solo batterie con la tensione adatta al proprio elettroutensile.
- | | |
|----------------------|-----------------|
| N. ordine: 625367000 | 4,0 Ah (LiHD) |
| N. ordine: 625368000 | 5,5 Ah (LiHD) |
| N. ordine: 625369000 | 8,0 Ah (LiHD) |
| ecc. | |
| N. ordine: 625591000 | 4,0 Ah (Li-Ion) |
| N. ordine: 625592000 | 5,2 Ah (Li-Ion) |
| ecc. | |
- C Caricabatterie: ASC 55, ASC 145, ASC 145 Duo ecc.

La gamma completa degli accessori è disponibile all'indirizzo www.metabo.com oppure nel catalogo.

12. Riparazione

 Le eventuali riparazioni degli elettroutensili devono essere eseguite esclusivamente da elettricisti specializzati e utilizzando soltanto ricambi originali!

Nel caso di elettroutensili Metabo che necessitino di riparazioni, rivolgersi al proprio rappresentante di zona. Per gli indirizzi consultare il sito www.metabo.com.

Gli elenchi delle parti di ricambio possono essere scaricati dal sito www.metabo.com.

13. Rispetto dell'ambiente

Attenersi alle norme nazionali riguardo allo smaltimento ecocompatibile e al riciclaggio di macchine fuori servizio, imballaggi e accessori.

Le batterie non devono essere smaltite tra i rifiuti domestici! Consegnare le batterie difettose o usate al rivenditore Metabo!

Non gettare le batterie in acqua.

 Solo per i Paesi UE: non smaltire gli elettroutensili tra i rifiuti domestici! Secondo la Direttiva europea 2012/19/UE sugli utensili elettrici ed elettronici usati e l'applicazione nel diritto nazionale, gli elettroutensili usati devono essere smaltiti separatamente e sottoposti ad un sistema di riciclaggio eco-compatibile.

Prima di effettuare lo smaltimento, scaricare la batteria all'interno dell'utensile elettrico. Proteggere i contatti dai cortocircuiti (ad esempio isolandoli con del nastro adesivo).

14. Dati tecnici

Spiegazioni relative ai dati riportati a pagina 4.

Ci riserviamo il diritto di apportare modifiche nell'ambito dello sviluppo tecnologico.

- U = tensione
B = larghezza di taglio
H = altezza di taglio
H_X = numero di livelli altezza di taglio
V = volume sacchetto raccogliërba
n = numero di giri a vuoto
m = peso (incl. sacchetto raccogliërba, cuneo per pacchiamo e batterie più piccole)
IP = tipo di protezione

Valori misurati a norma EN 60335.

Temperatura ambiente consentita durante il funzionamento:
da -20 °C a 50 °C (le prestazioni sono limitate con temperature inferiori a 0 °C). Temperatura ambiente consentita durante lo stoccaggio: da 0 °C a 30 °C.

Temperatura ambiente consigliata durante la ricarica: da 0 °C a 40 °C.

--- corrente continua

I dati tecnici sopra indicati sono soggetti a tolleranze (secondo gli standard specifici vigenti).

Valori di emissione

Questi valori consentono di stimare le emissioni dell'elettroutensile e di raffrontarle con altri elettroutensili. In base alle condizioni d'impiego, allo stato dell'elettroutensile o degli utensili accessori, il carico effettivo può risultare superiore o inferiore. Ai fini di una corretta stima, considerare le pause di lavoro e le fasi di carico ridotto. Basandosi su valori stimati e opportunamente adattati, stabilire misure di sicurezza idonee per l'utilizzatore, ad es. di carattere organizzativo.

Valore complessivo delle vibrazioni (somma vettoriale delle tre direzioni) calcolato secondo la norma EN 60335:

a_{h1} = valore di emissione vibrazione

K_{h1} = incertezza (vibrazioni)

Livello sonoro classe A tipico:

L_{pA} = livello di pressione acustica

L_{WA} = livello di potenza acustica

K_{pA} , $K_{WA/WA(G)}$ = incertezza

$L_{WA(G)}$ = livello di emissione sonora garantito secondo 2000/14/CE



Durante il lavoro è possibile che venga superato il livello di rumorosità di 80 dB(A).

 **Indossare le protezioni acustiche!**

Manual original

1. Declaración de conformidad

Declaramos bajo nuestra exclusiva responsabilidad que este cortacésped de batería, identificado por tipo y número de serie *1), cumple todas las disposiciones pertinentes de las directivas *2) y normas *3). Informe de inspección *4), organismo certificador expedidor documentación técnica *4). nivel de potencia acústica medida LWA(M) / nivel de potencia acústica garantizada (G) *5), documentación técnica en *6) - véase la página 4.

2000/14/CE: Procedimientos de evaluación de la conformidad según el anexo VI.

2. Uso según su finalidad

Los cortacésped de batería se han diseñado para cortar y airear el césped.

El cortacésped no puede utilizarse para cortar arbustos, setos ni matorrales, para cortar y aplastar plantas trepadoras ni para cortar plantas en tejados o en jardineras de balcón, como triturador para triturar esquejes de árboles y setos ni tampoco para nivelar terrenos irregulares.

Los posibles daños derivados de un uso inadecuado son responsabilidad exclusiva del usuario.

Se deberán respetar las normas generales reconocidas sobre prevención de accidentes y las indicaciones de seguridad.

3. Recomendaciones generales de seguridad



Por su propia protección y la de su herramienta eléctrica, preste especial atención a los puntos de texto marcados con este símbolo.



ADVERTENCIA: lea el manual de instrucciones para reducir el riesgo de lesiones.



ADVERTENCIA - Lea íntegramente las advertencias de peligro, las instrucciones, las ilustraciones y los datos técnicos provistos con esta herramienta eléctrica.

En caso de no atenerse a las instrucciones siguientes, se puede

ocasionar una descarga eléctrica, un incendio y/o una lesión grave.

Guarde estas indicaciones de seguridad e instrucciones de manejo en un lugar seguro.

Si entrega su herramienta eléctrica a otra persona, es imprescindible acompañarla de este documento.

Riesgos residuales: Incluso si se utiliza correctamente, siempre pueden existir riesgos residuales cuando se trabaja con este aparato. Respete íntegramente estas indicaciones de seguridad e instrucciones de manejo.

Posibles peligros:

- Lesiones y daños materiales causados por las partes en suspensión.
- Daños pulmonares, si no se lleva una mascarilla de protección adecuada.
- Daños auditivos, si no se lleva una protección auditiva adecuada.
- Daños a la salud por las emisiones de vibraciones, si la máquina se utiliza durante un largo período de tiempo o no se maneja o mantiene adecuadamente.

4. Indicaciones especiales de seguridad

4.1 Introducción

- Lea con detenimiento el manual de uso. Familiarícese con los controles y el uso adecuado de la máquina.
- No permita que utilicen esta máquina los niños, las personas con capacidades físicas,

sensoriales o mentales limitadas o con falta de experiencia y conocimientos, o las personas que no estén familiarizadas con estas instrucciones. Puede que los reglamentos locales limiten la edad del operador.

- Vigile a los niños para asegurarse de que no juegan con el aparato.
- No utilice la máquina cuando haya personas, especialmente niños, o mascotas cerca.
- El usuario será responsable de las lesiones o daños a otras personas o a su propiedad.
- No realice ninguna modificación en el aparato.

4.2 Preparación

- Lleve siempre calzado antideslizante y pantalones largos durante el empleo. No emplee la máquina descalzo ni con zapatos abiertos. No use ropa suelta ni ropa con cuerdas o cintas colgantes.
- Revise minuciosamente la zona de uso de la máquina y retire todos los objetos que puedan quedar atrapados en la máquina o salir disparados (por ejemplo, ramas, piedras).
- Antes del uso, inspeccione siempre visualmente la cuchilla, el tornillo de fijación y el conjunto de las cuchillas para detectar desgaste o daños. Los componentes desgastados o dañados se deben sustituir en conjuntos completos para evitar un desequilibrio. Sustituya los rótulos dañados o ilegibles.
- Si los trabajos duran mucho tiempo, use protección para los oídos. La exposición a niveles de ruido elevados durante períodos prolongados puede causar daños en la capacidad auditiva.

4.3 Funcionamiento

- Emplee la máquina solo con luz diurna o con una buena luz artificial.
- Evite utilizar la máquina con césped húmedo.
- En las pendientes, asegúrese siempre de mantener la estabilidad.
- Guíe la máquina solo a la velocidad de marcha.
- En las pendientes, trabaje siempre en dirección horizontal y nunca corte hacia arriba ni hacia abajo.
- Tengan mucho cuidado al cambiar de dirección en las pendientes.
- No trabaje nunca en pendientes excesivas.

- Tenga mucho cuidado al girar, invertir o tirar de la máquina.
- Asegúrese de mantener la estabilidad. Si pierde el equilibrio, suelte el estribo de cambio inmediatamente.
- No corte cerca de pendientes empinadas, zanjas o terraplenes.
- Tenga cuidado con los agujeros, surcos, rocas y otros objetos ocultos que puedan provocar caídas. Retire los obstáculos como piedras y ramas.
- Espere a que la cuchilla se detenga cuando sea necesario inclinar la máquina para transportarla, al cruzar zonas que no sean de césped y cuando transporte la máquina de o a la zona que se va a trabajar.
- No emplee la máquina nunca con dispositivos de protección dañados o sin ellos (llave de seguridad, aleta expulsora trasera).
- Arranque el motor con cuidado de acuerdo con las instrucciones y con los pies lejos de la cuchilla.
- No incline la máquina al arrancar el motor, excepto si la máquina debe inclinarse para arrancar. En este caso, no incline más allá de lo absolutamente necesario y hágalo solo en la parte más alejada del operario.
- No arranque la máquina si se encuentra delante de la aleta expulsora trasera y está abierta.
- No coloque las manos ni los pies cerca o debajo de las piezas giratorias. Manténgase siempre alejado del orificio de expulsión.
- No levante ni transporte la máquina con el motor en marcha.
- Desconecte el motor y saque la llave de seguridad. Asegúrese de que todas las piezas móviles se hayan parado:
 - en caso de dejar la máquina sin supervisión;
 - antes de soltar los bloqueos o eliminar los atascos, por ejemplo, en el orificio de expulsión;
 - antes de comprobar, limpiar o realizar trabajos en la máquina;
 - cuando se impacta con un objeto extraño. Compruebe que la máquina no esté dañada y repárela antes de volver a ponerla en funcionamiento.
- Si la máquina comienza a vibrar en exceso, es necesario comprobar inmediatamente:
 - si hay daños;
 - reparar o sustituir las piezas dañadas;
 - asegurarse de que las tuercas, pernos y tornillos estén bien apretados.
- En caso de accidente o fallo de funcionamiento, apague inmediatamente la máquina y retire la batería.

4.4 Mantenimiento y conservación

- Todas las tuercas, pernos y tornillos deben estar siempre apretados para garantizar que la máquina esté en condiciones de funcionamiento seguro.
- Compruebe regularmente el saco colector para detectar desgaste o pérdida de funcionalidad.

- Al ajustar la máquina, tenga cuidado de no pillarse los dedos entre las cuchillas móviles y las partes fijas de la máquina.
- Retire las baterías de la máquina, espere hasta que todas las piezas móviles se hayan detenido y la máquina se haya enfriado antes de realizar cualquier ajuste, conversión, mantenimiento, limpieza o almacenamiento de la máquina.
- Al realizar el mantenimiento de las cuchillas, tenga en cuenta que pueden moverse incluso si se retira la batería.
- Reemplace las piezas desgastadas o dañadas por razones de seguridad. Emplee solo accesorios y piezas de repuesto originales.

4.5 Uso y manejo de máquinas con batería

- **Recargue la batería con el cargador especificado por el fabricante.** Existe un riesgo de incendio al intentar cargar baterías de un tipo diferente al previsto para el cargador.
- **Solamente emplee las baterías previstas para la herramienta eléctrica.** El uso de otro tipo de baterías puede provocar daños e incluso un incendio.
- **Mantenga las baterías no usadas lejos de sujetapapeles, monedas, llaves, clavos, tornillos u otras piezas pequeñas que pueden causar un puenteo de los contactos.** El cortocircuito de los contactos de la batería puede causar quemaduras o un incendio.
- **La utilización inadecuada de la batería puede provocar fugas de líquido. Evite el contacto con él. En caso de un contacto accidental enjuagar el área afectada con abundante agua. En caso de un contacto con los ojos recurra además inmediatamente a un médico.** El líquido de las baterías puede irritar la piel o producir quemaduras.
- **No emplee baterías ni útiles dañados o modificados.** Las baterías dañadas o modificadas pueden comportarse en forma imprevisible y producir un fuego, explosión o peligro de lesión.
- **No exponga una batería o una herramienta eléctrica al fuego o a una temperatura demasiado alta.** La exposición al fuego o a temperatura sobre 130 °C puede causar una explosión.
- **Siga todas las instrucciones para la carga y no cargue nunca la batería o la herramienta eléctrica a una temperatura fuera del margen correspondiente especificado en las instrucciones.** Una carga inadecuada o a temperaturas fuera del margen especificado puede dañar la batería y aumentar el riesgo de incendio.
- **Evite una puesta en marcha fortuita. Asegúrese de que la máquina esté desconectada antes de conectar la batería, antes de levantarla o transportarla.** Si transporta la máquina sujetándola por el interruptor de conexión/desconexión, o si alimenta la máquina estando ésta conectada, ello puede dar lugar a un accidente.

- Extraiga la batería de la máquina...
 - ...antes de llevar a cabo cualquier ajuste, reequipamiento, trabajo de mantenimiento o limpieza.
 - ...cuando el usuario se aleje de la máquina.
 - ...antes de retirar los bloqueos.
 - ...después de tocar un cuerpo extraño para revisar si el aparato ha sufrido algún daño.
 - ...para una revisión inmediata si la máquina empieza a vibrar excesivamente.



Proteja las baterías contra la humedad.

No ponga las baterías en contacto con el fuego.

- No utilice baterías defectuosas ni deformadas.
- No abra la batería.
- No toque ni ponga en cortocircuito los contactos de la batería.



De las baterías de litio defectuosas puede llegar a salir un líquido ligeramente ácido e inflamable



En caso de que salga líquido de la batería y entre en contacto con la piel, lávese inmediatamente con abundante agua. En caso de que el líquido entrara en contacto con los ojos, lávelos con agua limpia y acuda inmediatamente a un centro médico.

- Retire siempre la batería si la herramienta está defectuosa.

Transporte de baterías Li-Ion:

- El envío de baterías Li-Ion está sujeto a la ley de transporte de mercancías peligrosas (UN 3480 y UN 3481). En caso de envío, cumpla las normas y directivas actualmente vigentes para el transporte de baterías Li-Ion. Consulte, si es necesario, a su empresa de transporte. Metabo puede facilitarle embalajes certificados.
- Enviar las baterías únicamente si la carcasa no está deteriorada y no existe fuga de líquido. Extraer la batería de herramienta para enviarla. Asegure los contactos contra un cortocircuito (p. ej. con cinta adhesiva).

4.6 Símbolos



ADVERTENCIA – ¡Riesgos generales!



Lea el manual de uso.



En las pendientes, asegúrese siempre de mantener la estabilidad. No trabaje nunca en pendientes excesivas.



Tenga cuidado de que nadie resulte herido por la proyección de cuerpos extraños. Mantenga alejadas a otras personas.



Mantenga a las personas y los animales domésticos cercanos a usted a una distancia segura del aparato. Mantenga alejadas a otras personas.



¡Cuidado! Cuchillas de corte afiladas. Antes de la limpieza o el mantenimiento: apague la máquina, quite la llave de seguridad y retire la batería.



Proteja el aparato contra la humedad. No lo exponga a la lluvia.

5. Descripción general

Véase página 2 y 3.

- 1 Indicador central de capacidad (muestra el estado de carga de la batería después del inicio o la parada durante varios segundos)
- 2 Conexión y desconexión
- 3 Estribo de cambio
- 4 Empuñadura (para desplazar y cambiar de dirección en la máquina. También como asa de transporte.)
- 5 Manillas
- 6 Tornillo de ojeretas
- 7 Aleta de expulsión trasera
- 8 Saco colector
- 9 Pomos
- 10 Cuña de aireado
- 11 Asa de transporte
- 12 Asa de transporte
- 13 Cubierta protectora (baterías)
- 14 Palanca (ajuste central de la altura de corte)
- 15 Orificio de expulsión
- 16 Llave de seguridad
- 17 Desenclavamiento de la batería
- 18 Batería *
- 19 Indicador de capacidad y de señal *
- 20 Tecla del indicador de capacidad *
- 21 Tornillo de fijación de la cuchilla
- 22 Arandela distanciadora
- 23 Cuchillas
- 24 Flecha de dirección (los agujeros en forma de flecha en la cuchilla deben coincidir con las flechas de dirección de la máquina)

*según la versión

6. Puesta en servicio

6.1 Despliegue de la empuñadura, ajuste de la altura de la empuñadura

Fig. A. Despliegue de las (5) manillas

1. Tire de los pomos (9) y gírelos 90°.
2. Despliegue las manillas (5).
3. Ajuste la altura de la empuñadura deseada alineando los pomos (9) en una de las tres posiciones de los soportes.
4. Gire los pomos (9) 90° de manera que encajen en los orificios de los soportes.

NOTA: asegúrese de que los pomos (en ambos lados) estén en la misma posición (1..2..3).



¡ATENCIÓN! No dañe los cables al plegarlos y desplegarlos.

Fig. B. Despliegue de la (4) empuñadura

1. Despliegue la empuñadura (4).

2. Apriete los tornillos (6) (a ambos lados).

6.2 Preparación para la recogida, aireado o expulsión del césped

Recogida de césped/montaje del saco colector. Fig. C.

1. Pliegue la aleta de expulsión trasera (7) hacia arriba y fíjela.
2. El orificio de expulsión (15) debe estar vacío. Retire la cuña de aireado, si procede (10) (tirar y sacar).
3. Sujete el saco colector (8) por el asa y enganche los ganchos en la varilla.
4. Cierre la aleta de expulsión trasera (7).

Aireado/montaje de la cuña de aireado. Fig. D.

1. Pliegue la aleta de expulsión trasera (7) hacia arriba y fíjela.
2. Retire el saco colector (8).
3. Ponga la cuña de aireado (10) su empuñadura y coloque el canal de descarga. (desplácelo hasta el tope y presione hacia abajo. Asegúrese de que la cuña de aireado encaje correctamente en las entalladuras previstas.)
4. Cierre la aleta de expulsión trasera (7).

Expulsión del césped.

1. Pliegue la aleta de expulsión trasera (7) hacia arriba y fíjela.
2. Retire el saco colector (8).
3. El orificio de expulsión (15) debe estar vacío. Retire, si procede, la cuña de aireado (10). (sacar y guardar).
4. Cierre la aleta de expulsión trasera (7).

6.3 Ajuste la altura del corte.

Fig. en la página 2.

Tire de la palanca (14) ligeramente hacia afuera y desplácela a la posición deseada. Deje que encaje en la posición deseada.

Adapte la altura de corte a la altura del césped que se va a cortar. Para lograr un resultado óptimo en el corte/aireado del césped: no corte demasiado césped en una sola pasada.

6.4 Batería

Cargue la batería antes de utilizar la herramienta. Si detecta una disminución de potencia, vuelva a cargar la batería.

Encontrará instrucciones sobre la carga del paquete de baterías en el manual de funcionamiento del equipo de carga de Metabo.

En el caso de las baterías de litio con indicador de capacidad y de señal (19) (según la versión):

- Al presionar la tecla (20), las lámparas LED indican el nivel de carga.
- Si una lámpara LED parpadea, la batería se encuentra prácticamente vacía y debe volver a cargarse.

Colocación y extracción de la batería

Fig. E.

 ¡ATENCIÓN! Detenga la máquina y espere a que el motor se detenga antes de quitar o insertar la batería.

Colocación: pliegue la cubierta de protección (13) hacia arriba. Desplace ambas baterías (18) hasta que encajen. Cierre (13) la cubierta protectora.

Retirada: pliegue la cubierta de protección (13) hacia arriba. Saque la llave de seguridad (16). Pulse el botón de desbloqueo de la batería (17) y retire la batería (18). Cierre (13) la cubierta protectora.

7. Uso

7.1 Transporte

Transporte:

- Con 2 personas: transporte por el asa de transporte (12) y (4)
- Con 1 persona: transporte en estado plegado (con saco colector vacío) por el asa de transporte (12) y (11).

Desplazamiento: Espere a que la cuchilla se detenga cuando sea necesario inclinar la máquina para transportarla, al cruzar zonas que no sean de césped y cuando transporte la máquina de o a la zona que se va a trabajar.

7.2 Arranque de la máquina

Fig. E, F.

1. Introduzca la llave de seguridad (16). Cierre (13) la cubierta protectora.
2. Pulse y mantenga pulsado el interruptor on/off (2).
3. Tire del estribo de cambio (3) en la dirección de la empuñadura (4).
4. Suelte el interruptor on/off (2).

NOTA:

Ajuste automático de la potencia del motor según la altura del césped para lograr la máxima duración de la batería: aproximadamente 3 segundos después del arranque la máquina alcanza la plena velocidad durante unos 5 segundos y luego ajusta la potencia del motor hacia abajo.

NOTA: si la máquina no se arranca: saque la llave de seguridad (16) y retire la batería (18). Compruebe el cortacésped para asegurarse de que:

- no quede césped atrapado en la cuchilla;
- la cuchilla pueda girar libremente.

7.3 Corte y aireado

Póngase de pie detrás de la máquina. Agarre la empuñadura (4) con ambas manos y avance en pasos.

7.4 Parada de la máquina

Fig. F.

1. Suelte el estribo de cambio (3) para detener la máquina.

 ¡ATENCIÓN! Espere a que la cuchilla se haya parado completamente antes de volver a arrancar la máquina. Desconecte y vuelva a conectar el aparato rápidamente.

 ¡ATENCIÓN! Retire siempre la llave de seguridad (16) y la batería (18) tras finalizar el trabajo.

7.5 Vaciado del saco colector

Fig. C.

Compruebe regularmente el nivel de llenado del saco colector (8) y vacíelo en el momento adecuado.

1. Detenga la máquina.
2. Saque la llave de seguridad (16).
3. Saque la batería (18).
4. Pliegue la aleta de expulsión trasera (7) hacia arriba y fíjela.
5. Sujete el saco colector (8) por el asa y desenganche los ganchos de la varilla.
6. Cierre la aleta de expulsión trasera (7).
7. Vacíe el saco colector (8).

8. Limpieza, conservación

 ¡ATENCIÓN! Saque la llave de seguridad (16) y retire la batería (18). La puesta en marcha involuntaria puede causar lesiones graves. La cuchilla debe estar parada.

8.1 Limpiar

- Limpie la parte inferior de la cortadora de césped después de cada uso: quite los restos de césped, las hojas, la suciedad y otros desechos.

8.2 Conservación

- Deje que la máquina se enfríe y límpiela antes de guardarla.
- Asegúrese de que la máquina no tenga piezas sueltas o dañadas.
 - Apriete los tornillos.
 - Repare la máquina.
- Guarde la máquina en un lugar seco.
- Asegúrese de que los niños no se acerquen a la máquina.

Así puede disponer el aparato de forma compacta:

Fig. G.

1. Tire de los pomos (9) y gírelos 90°.
2. Pliegue la empuñadura (4) hacia abajo.
3. Alinee los pomos (9) en las entalladuras de los soportes.
4. Gire los pomos 90° de manera que encajen en los orificios de los soportes.
5. Coloque la máquina como se muestra en la fig. G.

9. Mantenimiento

 ¡ATENCIÓN! Saque la llave de seguridad (16) y retire la batería (18). La puesta en marcha involuntaria puede causar lesiones graves. La cuchilla debe estar parada.

 ¡ATENCIÓN! Mantenga el motor y la batería libre de césped, hojas y grasa.

 ¡ATENCIÓN! No utilice disolventes ni agentes de limpieza agresivos en la carcasa o los componentes de plástico.

9.1 Mantenimiento general

- Revise la máquina antes del uso para detectar piezas dañadas, que faltan o sueltas como tornillos, tuercas, pernos y tapas antes de cada uso.
- Apriete todos los cierres y tapas correctamente.
- Limpie la máquina con un paño seco. No utilice agua
- **No repare las baterías dañadas.** El mantenimiento de baterías solo lo puede realizar el fabricante o un servicio técnico autorizado.

9.2 Cambio de la cuchilla

 ¡ATENCIÓN! Saque la llave de seguridad (16) y retire la batería (18). La puesta en marcha involuntaria puede causar lesiones graves. La cuchilla debe estar parada.

 ¡ATENCIÓN! Emplee solo cuchillas autorizadas. Véase el capítulo Accesorios.



 ¡ATENCIÓN! Use guantes y gafas protectoras resistentes. Tenga cuidado con las hojas afiladas de la cuchilla.

Fig. H.

1. Detenga la máquina.
2. Saque la llave de seguridad (16).
3. Saque la batería (18).
4. Asegúrese de que la cuchilla (23) se haya parado.
5. Aparte la máquina.
6. Coloque una pieza de madera resistente (5 cm x 5 cm x 60 cm) para impedir el movimiento de la cuchilla.
7. Desatornille el tornillo de sujeción (21) (en sentido contrario de las agujas del reloj) con una llave (SW 15). Retire el tornillo de fijación (21) y la arandela distanciadora (22).
8. Retire la cuchilla desgastada (23).
9. Coloque la cuchilla nueva (23): asegúrese de que los orificio con forma de flecha de la cuchilla (24) coincidan con las flechas de dirección de la máquina (24).
10. Coloque una pieza de madera resistente (5 cm x 5 cm x 60 cm) para impedir el movimiento de la cuchilla.
11. Coloque la arandela distanciadora (22) y el tornillo de fijación (21) y apriete con una llave (SW 15) (en el sentido de las agujas del reloj).

9.3 Lubricación

No es necesario lubricar.

 ¡ATENCIÓN! No lubrificar nunca los componentes de la rueda. Podrían producirse daños durante el funcionamiento.

10. Problemas y averías

Un diodo luminoso del indicador central de capacidad (1) parpadea.

Al menos una batería está descargada.

- Cargue la batería.

Todos los diodos luminosos del indicador central de capacidad (1) parpadean.

Sobrecarga: el césped es demasiado alto y la altura de corte se ha ajustado a un valor muy bajo.

- Ajuste la altura de corte.
- Deje que la máquina se enfríe hasta que los LED dejen de parpadear.

La empuñadura no está en su posición.

Los pomos (9) no están bien encajados.

- Ajuste la altura de la empuñadura y asegúrese de que los pomos (9) y los tornillos (6) estén correctamente alineados.

La máquina no arranca.

La potencia de la batería es débil.

- Cargue la batería.

El interruptor on/off (2) está defectuoso.

- Sustituya el interruptor on/off.

La llave de seguridad (16) no se ha introducido.

- Introduzca la llave de seguridad.

La cuchilla está bloqueada.

- Tenga en cuenta la indicación de advertencia; véase el cap. 8. Limpieza.

La máquina no airea bien.

La altura de corte es demasiado baja.

- Ajuste la altura de corte.

Los césped húmedo cortado se pega al cortacésped.

- Espere a que el césped se seque antes de cortarlo.

Falta la cuña de aireado (10).

- Coloque la cuña de aireado.

La máquina se desplaza con dificultad.

El césped es demasiado alto y la altura de corte se ha ajustado a un valor muy bajo.

- Aumente la altura de corte.

La máquina vibra en exceso.

La cuchilla no está equilibrada o está desgastada.

- Sustituya la cuchilla.

El eje del motor está doblado.

1. Detenga el motor.
2. Saque la llave de seguridad (16) y retire la batería (18).
3. Compruebe si hay daños.
4. Repare la máquina antes de ponerla en marcha.

La máquina se detiene al cortar el césped.

La altura de corte es demasiado baja.

- Aumente la altura de corte.

La batería está descargada.

- Cargue la batería.

El césped cortado se pega al cortacésped o la cuchilla.

- Saque la batería (18) y compruebe el cortacésped.

La temperatura de servicio de la máquina es demasiado alta.

- Deje que la máquina se enfríe.

El material de corte no se recoge en el saco colector.

- Vacíe el saco colector.

11. Accesorios

Utilice solo baterías y accesorios originales de Metabo o CAS (Cordless Alliance System).

Utilice únicamente accesorios que cumplan los requerimientos y los datos indicados en este manual de instrucciones.

- A Cuchilla (cuchilla de hoz/como repuesto):
N.º de pedido: 628435000
- B Baterías de diferentes capacidades. Adquiera exclusivamente baterías cuya tensión coincida con la de su herramienta eléctrica.
N.º de pedido: 625367000 4,0 Ah (LiHD)
N.º de pedido: 625368000 5,5 Ah (LiHD)
N.º de pedido: 625369000 8,0 Ah (LiHD)
etc.
N.º de pedido: 625591000 4,0 Ah (Li-Ion)
N.º de pedido: 625592000 5,2 Ah (Li-Ion)
etc.
- C Cargadores: ASC 55, ASC 145, ASC 145 Duo, etc.

Para consultar el programa completo de accesorios, véase www.metabo.com o nuestro catálogo.

12. Reparación

 Las reparaciones de herramientas eléctricas solamente deben ser efectuadas por electricistas especializados y con piezas de repuesto originales.

En caso de que sea necesario reparar herramientas eléctricas, diríjase a su representante de Metabo. En la página www.metabo.com encontrará las direcciones necesarias.

En la página web www.metabo.com puede descargarse las listas de repuestos.

13. Protección del medio ambiente

Cumpla lo estipulado por las normativas nacionales relativas a la gestión ecológica de los residuos y al reciclaje de herramientas, embalajes y accesorios usados.

Las baterías no pueden desecharse junto con los residuos domésticos. ¡Devuelva las baterías defectuosas o gastadas a su distribuidor Metabo!

No sumerja la batería en agua.

 Solo para países de la UE: no tire las herramientas eléctricas a la basura doméstica. Según la directiva europea 2012/19/UE sobre residuos de aparatos eléctricos y electrónicos y las correspondientes legislaciones nacionales, las herramientas eléctricas usadas deben recogerse por separado y reciclarse de modo respetuoso con el medio ambiente. Antes de desechar descargue la batería en la herramienta eléctrica. Asegure los contactos contra un cortocircuito (p. ej. con cinta adhesiva).

14. Datos técnicos

Notas explicativas sobre la información de la página 4.

Nos reservamos el derecho a efectuar modificaciones en función de las innovaciones tecnológicas.

- U = Tensión
- B = Ancho de corte
- H = Altura máxima corte
- H_x = Número de niveles de altura de corte
- V = Capacidad del saco colector
- n = Número de revoluciones en ralentí
- m = Peso (incl. saco colector, cuña y batería pequeña)
- IP = Grado de protección

Valores de medición establecidos de acuerdo con EN 60335.

Temperatura ambiental admitida durante el funcionamiento:
de -20 °C a 50 °C (rendimiento limitado en caso de temperaturas inferiores a 0 °C). Temperatura ambiental admitida durante el almacenamiento: de 0 °C a 30 °C.

Temperatura ambiental recomendada durante el almacenamiento: de 0 °C a 40 °C

--- Corriente continua

Las especificaciones técnicas aquí indicadas están sujetas a rangos de tolerancia (conforme a las normas vigentes).

Valores de emisiones

Estos valores permiten evaluar las emisiones de la herramienta eléctrica y la comparación de diferentes herramientas eléctricas. Dependiendo de las condiciones de uso, del estado de la herramienta eléctrica o de las herramientas que se utilicen, la carga real puede ser mayor o menor. Para realizar la valoración tenga en cuenta las pausas de trabajo y las fases de trabajo a carga reducida. Determine, a partir de los valores estimados, las medidas de seguridad para el usuario, p.ej. medidas organizativas.

Valor total de vibraciones (suma vectorial de tres direcciones) determinado según EN 60335:

a_h = Valor de emisión de vibraciones

K_h = Inseguridad (vibración)

Niveles acústicos típicos evaluados A:

L_{pA} = Nivel de intensidad acústica

L_{WA} = Nivel de potencia acústica

K_{pA} · K_{WA/WA(G)} = Inseguridad

L_{WA(G)} = Nivel de potencia acústica garantizado según 2000/14/CE



Al trabajar, el nivel de ruido puede superar los 80 dB(A).

 ¡Usar protección auditiva!

Manual original

1. Declaração de conformidade

Declaramos, sob nossa responsabilidade: estes corta-relvas sem fio, identificados por tipo e número de série *1), estão em conformidade com todas as disposições aplicáveis das Diretivas *2) e Normas *3). Relatório de teste *4), local de teste emissor *4). Nível de potência sonora LWA(M) medido / LWA(G) garantido *5), documentações técnicas no *6) - ver página 4.

2000/14/CE: Processo de avaliação da conformidade de acordo com o anexo VI.

2. Utilização correta

Os corta-relvas sem fio destinam-se para cortar e fertilizar superfícies de relvas.

O corta-relvas não pode ser utilizado para cortar moitas, sebes e arbustos, para o corte e trituração de plantas trepadeiras, para o corte de plantas em telhados ou floreiras, como trituradora para trituração de seções de árvores e sebes ou para nivelar irregularidades no terreno.

O utilizador é inteiramente responsável por danos que advenham de uma utilização indevida.

Deverá respeitar sempre as normas de prevenção de acidentes e as indicações de segurança gerais aplicáveis.

3. Indicações gerais de segurança



Para a sua própria proteção e para proteção da sua ferramenta elétrica, respeite as partes do texto identificadas com este símbolo!



AVISO – Ler o manual de instruções para reduzir o risco de ferimentos.



ATENÇÃO – Leia todas as indicações de segurança, instruções, ilustrações e dados técnicos fornecidos juntamente com esta ferramenta elétrica. O desrespeito das instruções apresentadas em seguida pode provocar choques elétricos, incêndios e/ou lesões graves.

Guarde todas as indicações de segurança e instruções para consultas futuras.

Quando entregar esta ferramenta elétrica a terceiros, faça-o sempre acompanhado destes documentos.

Riscos residuais: mesmo utilizando corretamente o aparelho podem ocorrer riscos residuais ao trabalhar com o mesmo. Respeite todas as indicações de segurança e instruções.

Possíveis riscos:

- Ferimentos e danos materiais provocados por peças projetadas.
- Lesões pulmonares, caso não seja utilizada uma máscara de proteção contra poeiras apropriada.
- Lesões auditivas, caso não seja utilizada uma proteção auditiva apropriada.
- Problemas de saúde provocados por emissões de vibrações, caso a máquina seja utilizada durante um longo período de tempo ou não seja conduzida ou mantida corretamente.

4. Indicações especiais de segurança

4.1 Introdução

- Leia atentamente o manual de instruções. Familiarize-se com os elementos de comando e com a utilização correta da máquina.
- Não permita que a máquina seja utilizada por crianças, pessoas com deficiências físicas, sensoriais ou mentais, ou com prática insuficiente e/ou conhecimentos insuficientes ou pessoas que não estejam

familiarizadas com estas instruções. As determinações locais podem limitar a idade do operador.

- As crianças devem ser vigiadas para garantir que não brincam com o aparelho.
- Não operar a máquina caso se encontrem pessoas, principalmente crianças ou animais de estimação, nas proximidades.
- O utilizador é responsável por ferimentos ou danos materiais provocados noutras pessoas ou nos seus bens.
- Não proceder a alterações no aparelho.

4.2 Preparação

- Ao operar a máquina, use sempre calçado resistente e calças compridas. Não opere a máquina descalço ou com calçado aberto. Não use roupa larga ou roupa com fios ou fitas pendentes.
- Verifique cuidadosamente a área de utilização da máquina e remova todos os objetos que possam ser apanhados e projetados pela máquina (por exemplo, ramos, pedras).
- Antes de utilizar, efetue sempre um controlo visual para verificar se a lâmina, o parafuso de fixação e o módulo da lâmina estão desgastados ou danificados. Os componentes desgastados ou danificados devem ser substituídos por módulos, para evitar um desequilíbrio. Substitua as inscrições danificadas ou ilegíveis.
- Use proteção auditiva sempre que trabalhar durante longos períodos de tempo. Uma exposição prolongada a elevados níveis de ruído pode provocar problemas de audição.

4.3 Funcionamento

- Utilize a máquina apenas à luz do dia ou com boa luz artificial.
- Evite o funcionamento da máquina com a relva molhada.
- Adote sempre uma estabilidade segura ao trabalhar em encostas.
- Conduza a máquina apenas ao ritmo de passeio.
- Nas encostas, trabalhe sempre no sentido horizontal e nunca corte a relva no sentido ascendente e descendente.
- Esteja particularmente atento ao mudar de direção nas encostas.
- Não trabalhe em encostas demasiado íngremes.

- Ao virar, inverter a marcha ou puxar a máquina, mantenha-se sempre particularmente atento.
- Assegura a estabilidade. Caso perca o equilíbrio, solte imediatamente o tirante de ligação.
- Não corte a relva próximo de encostas íngremes, valas ou declives.
- Mantenha-se atento a buracos, sulcos, rochas e outros objetos escondidos que o possam fazer cair. Remova todos os obstáculos como pedras e ramos.
- Deixe a lâmina imobilizar quando tiver de inclinar a máquina para a transportar, quanto tiver de atravessar outras superfícies que não sejam em relva e quando transportar a máquina para a área a processar ou para fora da área a processar.
- Nunca opere a máquina com dispositivos de proteção danificados ou sem dispositivos de proteção (chave de segurança, tampa de ejeção traseira).
- Ligue o motor cuidadosamente de acordo com as indicações e mantendo os pés muito afastados da lâmina.
- Não inclinar a máquina ao ligar o motor, a não ser que a máquina tenha de ser inclinada para arrancar. Neste caso, não inclinar mais do que o estritamente necessário e inclinar apenas a parte que está mais afastada do operador.
- Não arranque a máquina caso se encontre diante da tampa de ejeção traseira aberta.
- Não colocar as mãos ou os pés próximo, ou por baixo de peças em rotação. Mantenha-se sempre afastado da abertura de ejeção.
- Nunca elevar ou transportar a máquina com o motor a trabalhar.
- Desligar o motor e remover a chave de segurança. Certifique-se de que todas as peças móveis estão imobilizadas:
 - se deixar a máquina sem supervisão;
 - antes de solucionar bloqueios ou eliminar obstruções, por exemplo, na abertura de ejeção;
 - antes de verificar a máquina, limpar ou efetuar trabalhos na mesma;
 - se tiver embatido num corpo estranho. Verifique se a máquina apresenta danos e solicite a realização da reparação, antes de voltar a colocar a máquina em funcionamento.
- Se a máquina começar a vibrar de forma estranhamente forte, é necessário realizar imediatamente uma verificação:
 - verificar se apresenta danos;
 - substituir peças danificadas ou reparar;
 - certificar-se de que todas as porcas, pinos e parafusos estão apertados firmemente.
- Em caso de acidente ou falha de funcionamento, desligar imediatamente a máquina e retirar as baterias.

4.4 Manutenção e armazenamento

- Todas as porcas, pinos e parafusos devem estar sempre apertados firmemente, para assegurar que a máquina se encontra num estado de funcionamento seguro.

- Verifique regularmente o saco de recolha quanto a desgaste ou perda de funcionalidade.
- Ao ajustar a máquina, certifique-se de que os seus dedos não ficam entalados entre as lâminas móveis e as peças fixas da máquina.
- Retirar as baterias da máquina, aguardar até que todas as peças móveis estejam imobilizadas e a máquina tenha arrefecido, antes de efetuar qualquer ajuste, conversão, manutenção e limpeza ou antes de armazenar a máquina.
- Ao efetuar a manutenção das lâminas deverá ter em atenção que as lâminas podem continuar a movimentar-se mesmo sem a bateria.
- Por motivos de segurança, substituir as peças desgastadas ou danificadas. Utilizar apenas peças sobressalentes e acessórios originais.

4.5 Utilização e manuseamento de ferramentas sem fio

- **Apenas deverá recarregar as baterias em carregadores recomendados pelo fabricante.** Caso um carregador que seja apropriado para um determinado tipo de bateria seja utilizado noutras baterias, existe perigo de incêndio.
- **Utilize apenas as baterias previstas nas ferramentas elétricas.** A utilização de outras baterias pode provocar ferimentos e perigo de incêndio.
- **Quando a bateria não estiver a ser utilizada, mantenha-a afastada de agrafos, moedas, chaves, pregos, parafusos ou outros objetos metálicos pequenos que possam ligar em ponte os contactos.** Um curto-circuito entre os contactos da bateria pode provocar queimaduras ou incêndios.
- **Em caso de utilização inapropriada, a bateria poderá verter líquido. Evite o contacto com este líquido. Em caso de contacto accidental, lave imediatamente com água. Se o líquido entrar em contacto com os olhos, procure adicionalmente auxílio médico.** O líquido vertido da bateria pode provocar irritações ou queimaduras na pele.
- **Não utilize baterias danificadas ou modificadas.** As baterias danificadas ou modificadas podem comportar-se de forma imprevisível e provocar incêndios, explosão ou representar perigo de ferimentos.
- **Não exponha as baterias ao fogo ou a temperaturas elevadas.** A exposição ao fogo ou a uma temperatura acima de 130 °C (265 °F) pode causar uma explosão.
- **Respeite todas as indicações acerca do carregamento e nunca carregue a bateria ou a ferramenta sem fios fora do intervalo de temperaturas indicado no manual de instruções.** O carregamento incorreto ou o carregamento fora do intervalo de temperaturas permitido pode destruir a bateria e aumentar o perigo de incêndio.
- **Evite uma colocação em funcionamento involuntária. Certifique-se de que a máquina está desligada antes de pegar na mesma, de**

a transportar ou de ligar a bateria. Se ao transportar a máquina mantiver o dedo sobre o botão ou se conectar a máquina já ligada à corrente elétrica, poderão ocorrer acidentes graves.

- Retirar as baterias da máquina...
 - ...antes de proceder a qualquer ajuste, conversão, manutenção ou limpeza.
 - ...se o operador se afastar da máquina.
 - ...antes de remover bloqueios.
 - ...após contacto com objetos estranhos, para verificar se a máquina apresenta danos.
 - ...para verificação imediata, caso a máquina comece a vibrar excessivamente.



Proteger as baterias de humidade!



Não expor as baterias a fogo!

- Não utilizar baterias danificadas ou deformadas!
- Não abrir as baterias!
- Não tocar nem curto-circuitar os contactos das baterias!



As baterias de lítio danificadas podem verter um líquido ligeiramente ácido e inflamável!



Caso as baterias vertam líquido e o mesmo entre em contacto com a pele, deverá lavar imediatamente com água abundante. Se o líquido das baterias entrar em contacto com os seus olhos, lave-os com água limpa e consulte imediatamente um médico!

- Retirar a bateria da máquina, caso a máquina esteja avariada.

Transporte das baterias de lítio:

- a expedição de baterias de lítio deverá ocorrer em conformidade com as leis de transporte de mercadorias perigosas (UN 3480 e UN 3481). Informe-se sobre as normas atualmente em vigor para a expedição de baterias de lítio. Se necessário, informe-se junto da sua empresa transportadora. Poderá obter uma embalagem certificada junto da Metabo.
- A bateria apenas poderá ser expedida caso a caixa não apresente danos e não esteja a verter líquido. Para expedir, retirar a bateria da máquina. Proteger os contactos contra curto-circuito (por ex. isolar com fita adesiva).

4.6 Símbolos



AVISO – Perigos gerais!



Ler o manual de instruções.





Adote sempre uma estabilidade segura ao trabalhar em encostas. Não trabalhe em encostas demasiado íngremes.



Certifique-se de que ninguém é ferido através da projeção de objetos estranhos. Mantenha outras pessoas afastadas.

 Mantenha as pessoas e os animais de estimação que se encontrem nas proximidades a uma distância segura em relação ao aparelho. Mantenha outras pessoas afastadas.

  Cuidado! Lâminas de corte afiadas. Antes da limpeza ou da manutenção: desligar a máquina, retirar a chave de segurança e retirar as baterias.

 Proteja o seu aparelho de humidade. Não expor à chuva.

5. Vista geral

Ver página 2 e 3.

- 1 Indicador de capacidade central (indica o estado de carga das baterias após o arranque e após a paragem durante vários segundos)
- 2 Botão Ligar/Desligar
- 3 Tirante de ligação
- 4 Punho (para empurrar e guiar a máquina. Também serve de punho de transporte.)
- 5 Barras do punho
- 6 Parafusos de orelhas
- 7 Tampa de ejeção traseira
- 8 Saco de recolha
- 9 Maçanetas do punho
- 10 Cunha para fertilizar
- 11 Punho de transporte
- 12 Punho de transporte
- 13 Cobertura de proteção (baterias)
- 14 Alavanca (ajuste central da altura de corte)
- 15 Abertura de ejeção
- 16 Chave de segurança
- 17 Desbloqueio da bateria
- 18 Baterias *
- 19 Indicador de capacidade e de sinalização *
- 20 Botão do indicador de capacidade *
- 21 Parafuso de fixação da lâmina
- 22 Arruela
- 23 Lâmina
- 24 Setas de direção (os furos em forma de setas na lâmina devem coincidir com as setas de direção na máquina)

* consoante o equipamento

6. Colocação em funcionamento

6.1 Desdobrar o punho, ajustar a altura do punho

Fig. A. Desdobrar as barras do punho (5)

1. Puxar pelas maçanetas do punho (9) e rodar a 90°.
2. Desdobrar as barras do punho (5).
3. Ajustar a altura do punho pretendida, alinhando as maçanetas do punho (9) numa das três posições com os suportes.
4. Rodar as maçanetas do punho (9) a 90°, de forma a que as mesmas engatem nos furos dos suportes.

NOTA: Certifique-se de que as maçanetas do punho (em ambos os lados) se encontram na mesma posição (1..2..3).

 **AVISO!** Não danificar o cabo ao desdobrar e dobrar.

Fig. B. Desdobrar o punho (4)

1. Desdobrar o punho (4).
2. Apertar firmemente os parafusos (6) (em ambos os lados).

6.2 Preparar para recolher relva, adubar ou ejetar

Recolher relva / montar o saco de recolha.

Fig. C

1. Dobrar a tampa de ejeção traseira (7) para cima e segurar firmemente.
2. A abertura de ejeção (15) deverá estar vazia. Se necessário, remover a cunha para fertilizar (10) (retirar para fora e colocar de parte).
3. Segurar firmemente o saco de recolha (8) no seu punho e prender os ganchos na barra da tampa.
4. Fechar a tampa de ejeção traseira (7).

Montar o fertilizador / cunha para fertilizar.

Fig. D.

1. Dobrar a tampa de ejeção traseira (7) para cima e segurar firmemente.
2. Remover o saco de recolha (8).
3. Segurar a cunha para fertilizar (10) no seu punho e inserir no compartimento de ejeção. (Inserir até ao encosto e pressionar para baixo. Certifique-se de que a cunha para fertilizar está engatada nas saliências previstas para o efeito.)
4. Fechar a tampa de ejeção traseira (7).

Despejar a relva.

1. Dobrar a tampa de ejeção traseira (7) para cima e segurar firmemente.
2. Remover o saco de recolha (8).
3. A abertura de ejeção (15) deverá estar vazia. Se necessário, remover a cunha para fertilizar (10). (retirar para fora e colocar de parte).
4. Fechar a tampa de ejeção traseira (7).

6.3 Ajustar a altura de corte.

Fig. na página 2.

Puxar a alavanca (14) ligeiramente para fora e deslocar para a posição pretendida. Deixar engatar na posição pretendida.

Ajustar a altura de corte à altura da relva a cortar. Para obter resultados otimizados ao cortar a relva / fertilizar: não cortar demasiada relva numa só passagem.

6.4 Bateria

Antes de utilizar, carregue a bateria. Recarregar a bateria em caso de perda de rendimento.

Poderá encontrar instruções sobre o carregamento da bateria no manual de instruções do carregador Metabo.

No caso de baterias de lítio com indicador de

capacidade e de sinalização (19) (consoante o equipamento):

- prima o botão (20) para que o estado de carga seja indicado através das lâmpadas LED.
- Assim que uma lâmpada LED piscar, significa que a bateria está quase descarregada e terá que ser recarregada.

Colocar, retirar a bateria

Fig. E.

 **AVISO!** Pare a máquina e aguarde até o motor parar, antes de remover ou inserir as baterias.

Inserir: dobrar a cobertura de proteção (13) para cima. Inserir ambas as baterias (18) até engatar. Fechar a cobertura de proteção (13).

Remover: dobrar a cobertura de proteção (13) para cima. Retirar a chave de segurança (16). Pressionar o botão de desbloqueio da bateria (17) e retirar a bateria (18) para fora. Fechar a cobertura de proteção (13).

7. Utilização

7.1 Transportar

Transportar:

- Com 2 pessoas: transportar através do punho de transporte (12) e (4)
- Com 1 pessoa: transportar fechado (com saco de recolha vazio) pelo punho de transporte (12) e (11).

Conduzir: deixe a lâmina imobilizar quando tiver de inclinar a máquina para o transporte ou para a transportar, quanto tiver de atravessar outras superfícies que não sejam em relva e quando transportar a máquina para a área a processar ou para fora dessa mesma área.

7.2 Ligar a máquina

Fig. E, F.

1. Inserir a chave de segurança (16). Fechar a cobertura de proteção (13).
2. Pressionar o botão de Ligar/Desligar (2) e **manter pressionado**.
3. Puxar o tirante de ligação (3) no sentido do punho (4).
4. Soltar o botão Ligar/Desligar (2).

NOTA:

Ajuste automático da potência do motor de acordo com a altura da relva para durabilidade máxima da bateria: aprox. 3 segundos depois do arranque, a máquina passa durante aprox. 5 segundos para as rotações máximas e adapta depois a potência do motor reduzindo-a.

NOTA: Caso a máquina não arranque: retirar a chave de segurança (16) e remover as baterias (18). Verifique o mecanismo de corte, de forma a certificar-se de que:

- não ficou presa relva na lâmina;
- a lâmina consegue rodar livremente.

7.3 Cortar e fertilizar

Coloque-se em pé atrás da máquina. Segure o punho (4) firmemente com ambas as mãos e desloque-se para a frente em ritmo de passeio.

7.4 Parar a máquina

Fig. F

1. Soltar o tirante de ligação (3) para parar a máquina.

 **AVISO!** Aguarde até a lâmina imobilizar totalmente antes de voltar a arrancar a máquina. Não desligar e voltar a ligar rapidamente.

 **AVISO!** Retirar sempre a chave de segurança (16) e as baterias (18), depois de terminar o trabalho.

7.5 Esvaziar o saco de recolha

Fig. C

Controlar regularmente o nível de enchimento do saco de recolha (8) e esvaziar atempadamente.

1. Parar a máquina.
2. Retirar a chave de segurança (16).
3. Retirar as baterias (18).
4. Dobrar a tampa de ejeção traseira (7) para cima e segurar firmemente.
5. Segurar firmemente o saco de recolha (8) no seu punho e desprender os ganchos da barra da tampa.
6. Fechar a tampa de ejeção traseira (7).
7. Esvaziar o saco de recolha (8).

8. Limpar, armazenar

 **AVISO!** Retirar a chave de segurança (16) e remover as baterias (18). O arranque accidental pode provocar ferimentos graves. A lâmina deverá estar imobilizada.

8.1 Limpar

- Limpar o fundo do mecanismo de corte após todas as utilizações: remover os restos de relva, folhas, sujidade e outros resíduos acumulados.

8.2 Armazenar

- Deixar a máquina arrefecer antes de armazenar e limpar.
- Certifique-se de que a máquina não apresenta peças soltas ou danificadas.
Se necessário:
 - aperte os parafusos.
 - Solicite a reparação da máquina.
- Armazenar a máquina num local seco.
- Certifique-se de que a máquina é mantida fora do alcance de crianças.

O aparelho poderá ser colocado na vertical, de forma a economizar espaço: **fig. G.**

1. Puxar pelas maçanetas do punho (9) e rodar a 90°.
2. Dobrar o punho (4) para baixo.
3. Alinhar as maçanetas do punho (9) na posição de engate com os suportes.
4. Rodar as maçanetas do punho a 90°, de forma a que as mesmas engatem nos furos dos suportes.
5. Colocar a máquina na vertical, conforme indicado na fig. G.

9. Manutenção

 **AVISO!** Retirar a chave de segurança (16) e remover as baterias (18). O arranque accidental pode provocar ferimentos graves. A lâmina deverá estar imobilizada.

 **AVISO!** Mantenha o motor e a bateria livre de relva, folhagem ou lubrificante.

 **Cuidado!** Não utilize solventes ou produtos de limpeza fortes para limpar a caixa em plástico ou os componentes.

9.1 Manutenção geral

- Antes de cada utilização, verifique se a máquina apresenta peças soltas ou em falta, tais como parafusos, porcas, pinos e tampas.
- Aperte corretamente todas as fixações e tampas.
- Limpe a máquina com um pano seco. Não utilize água
- **Não efetue a manutenção de baterias danificadas.** A manutenção das baterias deverá ser efetuada apenas pelo fabricante ou por peritos de assistência autorizados.

9.2 Substituir a lâmina

 **AVISO!** Retirar a chave de segurança (16) e remover as baterias (18). O arranque accidental pode provocar ferimentos graves. A lâmina deverá estar imobilizada.

 **AVISO!** Utilizar apenas lâminas aprovadas. Ver capítulo Acessórios.



 **AVISO!** Usar luvas de proteção resistentes e óculos de proteção. Mantenha-se atento às lâminas afiadas.

Fig. H.

1. Parar a máquina.
2. Retirar a chave de segurança (16).
3. Retirar as baterias (18).
4. Certifique-se de que a lâmina (23) está imobilizada.
5. Colocar a máquina para o lado.
6. Posicionar uma peça de madeira estável (5 cm x 5 cm x 60 cm), de forma a impedir a movimentação da lâmina.
7. Desaparafusar o parafuso de fixação (21) (no sentido contrário ao dos ponteiros do relógio) com uma chave de fendas (abert. de chave 15). Retirar o parafuso de fixação (21) e a arruela (22).
8. Retirar a lâmina (23) desgastada.
9. Colocar a lâmina (23) nova: certifique-se de que os furos em forma de seta existentes na lâmina (24), coincidem com as setas de direção da máquina (24).
10. Posicionar uma peça de madeira estável (5 cm x 5 cm x 60 cm), de forma a impedir a movimentação da lâmina.
11. Inserir a arruela (22) e o parafuso de fixação (21) e apertar firmemente com uma chave de fendas (abert. de chave 15) (no sentido dos ponteiros do relógio).

9.3 Lubrificar

Não é necessário lubrificar.

 **AVISO!** Não lubrificar de forma alguma os componentes das rodas. A lubrificação pode provocar danos durante o funcionamento.

10. Problemas e avarias

Um díodo emissor de luz do indicador de capacidade (1) central está a piscar.

No mínimo uma bateria está descarregada.
- Carregar as baterias.

Todos os díodos emissores de luz do indicador de capacidade central (1) estão a piscar.

Sobrecarga: a relva é demasiado elevada ou a altura de corte está ajustada demasiado baixa.
- Ajustar a altura de corte.
- Deixar a máquina arrefecer até os díodos emissores de luz deixarem de piscar.

O punho não se encontra na posição.

As maçanetas do punho (9) não estão engatadas corretamente.
- Ajuste a altura do punho e certifique-se de que as maçanetas do punho (9) e os parafusos (6) estão alinhados corretamente.

A máquina não arranca.

A potência da bateria é fraca.
- Carregar as baterias.

O botão de Ligar/Desligar (2) está danificado.
- Substituir o botão de Ligar/Desligar.

A chave de segurança (16) não está inserida.
- Inserir a chave de segurança.

A lâmina está bloqueada.
- Respeitar as indicações de advertência, ver cap. 8. Limpar.

A máquina não fertiliza corretamente.

A altura de corte está ajustada demasiado baixa.
- Ajustar a altura de corte.

A relva cortada molhada cola no mecanismo de corte.
- Aguarde até a relva secar antes de a cortar.

A cunha para fertilizar (10) está em falta.
- Inserir a cunha para fertilizar.

A máquina apenas pode ser empurrada com dificuldade.

A relva é demasiado elevada ou a altura de corte está ajustada demasiado baixa.
- Aumentar a altura de corte.

A máquina vibra fortemente.

A lâmina não está calibrada ou está desgastada.
- Substituir a lâmina.

O veio do motor está dobrado.

1. Desligue o motor.
2. Retirar a chave de segurança (16) e remover as baterias (18).
3. Verificar se apresenta danos.
4. Solicite a reparação da máquina antes de a voltar a colocar em funcionamento.

A máquina para durante o corte.

A altura de corte é demasiado baixa.

- Aumentar a altura de corte.

As baterias estão descarregadas.

- Carregar as baterias.

A relva cortada molhada cola no mecanismo de corte ou na lâmina.

- Retire as baterias (18) para fora e verifique o mecanismo de corte.

A temperatura de funcionamento da máquina é demasiado elevada.

- Deixar a máquina arrefecer.

A relva cortada não é recolhida pelo saco de recolha.

- Esvaziar o saco de recolha.

11. Acessórios

Utilize apenas baterias e acessórios originais Metabo ou CAS (Cordless Alliance System).

Utilize apenas acessórios que cumpram os requisitos e dados característicos indicados neste manual de instruções.

A Lâmina (lâmina de foice / de substituição):

N.º de pedido: 628435000

B Baterias de diversas capacidades. Compre apenas baterias com a tensão adequada para a sua ferramenta elétrica.

N.º de pedido: 625367000 4,0 Ah (LiHD)

N.º de pedido: 625368000 5,5 Ah (LiHD)

N.º de pedido: 625369000 8,0 Ah (LiHD)

etc.

N.º de pedido: 625591000 4,0 Ah (iões de lítio)

N.º de pedido: 625592000 5,2 Ah (iões de lítio)

etc.

C Carregadores: ASC 55, ASC 145, ASC 145 Duo, etc.

Poderá consultar o programa completo de acessórios em www.metabo.com ou no catálogo.

12. Reparações

 As reparações em ferramentas elétricas apenas devem ser efetuadas por eletricitistas e apenas usando peças sobressalentes originais!

Caso as ferramentas elétricas Metabo necessitem de reparações, dirija-se ao seu representante Metabo. Consulte os endereços em www.metabo.com

Poderá descarregar as listas de peças sobressalentes em www.metabo.com

13. Proteção do ambiente

Respeite as determinações nacionais sobre a eliminação ecológica e sobre a reciclagem de máquinas usadas, embalagens e acessórios.

As baterias não podem ser eliminadas através do lixo doméstico! Devolver as baterias avariadas ou usadas ao revendedor Metabo!

Não atirar as baterias para a água.



Apenas para países da UE: não colocar as ferramentas elétricas no lixo doméstico! De acordo com a diretiva europeia 2012/19/UE sobre equipamentos elétricos e eletrónicos usados, e na conversão ao direito nacional, as ferramentas elétricas usadas devem ser recolhidas em separado e entregues a uma reciclagem ecologicamente correta.

Antes de eliminar a bateria, descarregue-a na ferramenta elétrica. Proteger os contactos contra curto-circuito (por ex. isolar com fita adesiva).

14. Dados técnicos

Explicações sobre os dados na página 4.

Reservamo-nos o direito de proceder a alterações relacionadas com o progresso tecnológico.

U = Tensão

B = Largura de corte

H = Altura de corte

H_X = Número de níveis de alturas de corte

V = Volume do saco de recolha

n = Rotações em vazio

m = Peso (inclui saco de recolha, cunha para fertilizar e baterias pequenas)

IP = Tipo de proteção

Valores medidos determinados de acordo com a EN 60335.

Temperatura ambiente admissível durante o funcionamento:

-20 °C até 50 °C (potência limitada no caso de

temperaturas abaixo dos 0 °C). Temperatura ambiente admissível em caso de armazenamento: 0 °C até 30 °C.

Temperatura ambiente recomendada ao carregar: 0 °C até 40 °C.

--- Corrente contínua

Os dados técnicos indicados são tolerantes (de acordo com os padrões individuais válidos).



Valores da emissão

Estes valores possibilitam a avaliação de emissões da ferramenta elétrica e a comparação com diversas ferramentas elétricas. Consoante as condições de utilização, o estado da ferramenta elétrica ou das ferramentas acopláveis, a sobrecarga efetiva poderá ser superior ou inferior. Para a avaliação, deverá ainda considerar os intervalos de trabalho e as fases com menores sobrecargas. Com base nos respetivos valores avaliados deverá determinar a aplicação de medidas de proteção para o utilizador, por ex. medidas a nível de organização.

Valor total de vibrações (soma vetorial de três direções) determinado de acordo com a EN 60335:

a_h = Valor da emissão de vibrações

K_h = Insegurança (vibração)

Valores típicos e ponderados pela escala A para o ruído:

L_{PA} = Nível sonoro

L_{WA} = Nível de potência sonora

K_{PA}, K_{WA/WA(G)} = Insegurança

L_{WA(G)} = Nível de potência sonora garantido conforme 2000/14/CE



Durante o trabalho, o nível de ruído pode exceder os 80 dB(A).



Usar proteção auditiva!

Bruksanvisning i original

1. Försäkran om överensstämmelse

Vi försäkrar på eget ansvar att den batteridrivna gräsklipparen med typ- och serienummer *1) uppfyller kraven i gällande direktiv *2) och standarder *3). Besiktningssprotokoll *4) Utfärdande kontrollinstitut *4). Uppmätt LWA(M)/garanterad LWA(G) ljudeffektnivå *5), teknisk dokumentation på *6) - se sid. 4.

2000/14/EG: Utvärderingsmetod för överensstämmelse enligt bilaga VI.

2. Föreskriven användning

De batteridrivna gräsklipparna används för klippning och mulchning av gräsmattor.

Gräsklipparen får inte användas för klippning av buskar eller häckar, för klippning eller flisning av rankor eller för klippning av växter på gröna tak eller i balkonglådor, som flismaskin för flisning av träd- och häckdelar eller för utjämning av ojämnheter i marken.

Användaren ansvarar själv för skador som orsakas av felaktig användning.

Allmänna föreskrifter om förhindrande av olycksfall samt säkerhetsanvisningar måste följas.

3. Allmänna säkerhetsanvisningar



Följ anvisningarna i textavsnitten med den här symbolen för att förebygga personskador och skador på elverkytet!



VARNING – Läs igenom bruksanvisningen för att minska risken för skador.



VARNING – Läs alla säkerhetsvarningar, instruktioner, illustrationer och specifikationer som ingår med detta elverktyg. *Fel som uppstår till följd av att instruktionerna nedan inte följts kan orsaka elstöt, brand och/eller allvarliga personskador.*

Spara säkerhetsanvisningar och anvisningar för framtida bruk. Se till så att

dokumentationen medföljer elverket.

Restrisker: Även när verktyget används på ändamålsenligt sätt kan det finnas restrisker. Beakta alla säkerhetsanvisningar och instruktioner.

Möjliga risker:

- Person- och saksador orsakade av kringflygande delar.
- Lungskador om ingen lämplig andningsmask används.
- Hörselskador om inget lämpligt hörselskydd används.
- Hälsoskador orsakade av vibrationsemissioner om maskinen används under en längre tid eller om den inte manövreras eller underhålls korrekt.

4. Särskilda säkerhetsanvisningar

4.1 Inledning

- Läs igenom bruksanvisningen noga. Gör dig förtrogen med maskinens reglage och lär dig använda den korrekt.
- Denna maskin får inte användas av barn, av personer med nedsatt fysisk, sensorisk eller mental förmåga, av personer som saknar erfarenhet av eller kunskap om maskinen eller av personer som inte har läst igenom dessa anvisningar. Lokala regler kan föreskriva en viss minimiålder för användare.
- Håll barn under uppsikt, så att de inte leker med verktyget.
- Använd inte maskinen om det finns personer, i synnerhet barn, eller husdjur i närheten.
- Användaren ansvarar för skador på andra personer eller deras egendom.
- Gör inga ändringar på verktyget.

4.2 Förberedelser

- Använd alltid stabila skor och långa byxor när du arbetar med maskinen. Använd aldrig maskinen barfota eller med öppna skor. Bär inte löst sittande plagg eller kläder med snören eller remmar som hänger.
- Kontrollera noggrant det område där maskinen ska användas och avlägsna alla föremål som kan

fastna i maskinen och slungas iväg (t.ex. grenar, stenar).

- Före varje användning ska du kontrollera visuellt om kniven, fästskraven eller knivenheten är nedslitna eller skadade. Slitna eller skadade komponenter måste alltid bytas ut satsvis för att det inte ska uppstå obalans. Byt ut skadade eller oläsliga skyltar.
- Under längre arbetsperioder ska hörselskydd användas. Längre påverkan av buller kan ge hörselskador.

4.3 Drift

- Använd maskinen endast i dagsljus eller i bra artificiellt ljus.
- Undvik att använda maskinen på vått gräs.
- Se till att alltid stå stabilt i slutningar.
- Kör gräsklipparen endast i gånghastighet.
- På slutningar ska du alltid klippa i vågrät riktning och aldrig uppåt eller nedåt.
- Var särskilt försiktig när du byter riktning på slutningar.
- Använd inte maskinen i alltför branta slutningar.
- Var ytterst försiktig när du vänder, backar eller drar maskinen.
- Se till att stå stadigt. Släpp genast kopplingsbygeln om du tappar balansen.
- Använd inte gräsklipparen i närheten av branta slutningar, diken eller slänter.
- Se upp för hål, fåror, stenblock och dolda föremål som du kan snubbla på. Avlägsna alla föremål som stenar och kvistar.
- Låt kniven stanna innan du tippar gräsklipparen för transport, korsar andra underlag än gräs eller transporterar den till och från det område som ska bearbetas.
- Använd aldrig maskinen med skadade säkerhetsanordningar eller utan säkerhetsanordningar (säkerhetsnyckel, utmatningslucka bak).
- Starta motorn försiktigt enligt anvisningarna och med fötterna långt ifrån kniven.
- Tippa inte maskinen när du startar motorn, utom om maskinen måste tippas för start. I så fall ska endast den del som är längst bort från användaren tippas och inte mer än nödvändigt.
- Starta inte maskinen när du står framför den öppna utmatningsluckan bak.
- Håll händer och fötter borta från områden nära eller under roterande delar. Uppehåll dig aldrig i närheten av utmatningsöppningen.
- Lyft och bär aldrig maskinen när motorn är igång.
- Slå från motorn, ta bort säkerhetsnyckeln. Se till att alla rörliga delar har stannat i följande fall:
 - När maskinen lämnas utan uppsikt.
 - Innan du åtgärdar blockeringar eller tilltäppningar i utmatningsöppningen.
 - Innan du inspekterar, rengör eller arbetar på maskinen.
 - Om du har kört på ett främmande föremål. Kontrollera om maskinen är skadad och lämna

i så fall in den för reparation innan du börjar använda maskinen igen.

- Om maskinen börjar vibrera ovanligt starkt ska den omedelbart kontrolleras:
 - Kontrollera om maskinen är skadad.
 - Reparera eller byt ut skadade delar.
 - Se till att alla muttrar, bultar och skruvar är ordentligt åtdragna.
- Vid en olycka eller ett funktionsfel ska du genast slå från maskinen och ta ut batteripaketet.

4.4 Underhåll och förvaring

- För att maskinens driftsäkerhet ska kunna säkerställas måste alla muttrar, bultar och skruvar vara ordentligt åtdragna.
- Kontrollera med jämna mellanrum om uppsamlingssäcken är sliten eller defekt.
- Var försiktig så att du inte klämmer fingrarna mellan de rörliga knivarna och fasta delar på maskinen när du ställer in gräsklipparen.
- Ta ut batteripaketet och vänta tills alla rörliga delar har stannat och maskinen har svalnat innan du genomför inställningar, omriggning, underhåll eller rengöring och när maskinen ska förvaras.
- Vid underhåll av knivarna är det viktigt att tänka på att de kan sättas i rörelse trots att batteripaketet har tagits ut.
- Utnötta eller skadade delar ska bytas ut av säkerhetsskäl. Använd endast reservdelar och tillbehör i original.

4.5 Använda och hantera batteridrivna maskiner

- **Ladda bara batterierna i laddare som tillverkaren rekommenderar.** Om en laddare som är avsedd för en viss typ av batterier används för andra batterityper finns risk för brand.
- **Använd endast batterier som är avsedda för aktuellt elverktyg.** Används andra batterier finns risk för kroppsskada och brand.
- **Se till så att batteriet inte kommer i kontakt med gem, mynt, nycklar, spik, skruv och andra små metallföremål som kan kortsluta batteriet.** En kortslutning av batteriets kontakter kan leda till brännskador eller brand.
- **Felaktig användning kan få batteriet att läcka batterivätska. Undvik kontakt med vätskan. Vid oavsiktlig kontakt spola med vatten. Om vätska kommer i kontakt med ögonen uppsök dessutom läkare.** Batterivätskan kan medföra hudirritation och brännskada.
- **Använd inga batterier som skadats eller modifierats.** Skadade eller modifierade batterier kan bete sig oväntat vilket leder till brand, explosion eller risk för personsador.
- **Exponera inte ett batterier för brand eller för hög temperatur.** Exponering för brand eller temperaturer över 130 °C kan leda till explosion.
- **Följ alla laddningsinstruktioner och ladda inte batteriet eller verktyget utanför det temperaturomfång som specificeras i instruktionerna.** En olämplig laddning eller en laddning vid en temperatur som ligger utanför det

specificerade området kan skada batteriet och öka brandrisken.

- **Se till att den inte går att slå på av misstag. Se till att maskinen är frånslagen innan du sätter i batteriet och tar upp eller bär maskinen.** Om du bär maskinen med fingret på strömställaren eller ansluter påkopplad maskin till nätströmmen finns risk för olycka.
- Ta ut batteripaketet ur maskinen...
 - ... innan inställningar, ombyggnad, underhåll eller rengöring utförs.
 - ... när användaren lämnar maskinen.
 - ... innan blockeringar tas bort.
 - ... när maskinen kommit i kontakt med ett främmande föremål så att du kan kontrollera om den tillfogats några skador.
 - ... för omedelbar kontroll om maskinen börjar vibrera mycket starkt.



Skydda batterierna mot fukt!



Skydda batterierna mot brand!

- Använd aldrig trasiga eller deformerade batterier!
- Öppna aldrig batterierna!
- Vidrör eller kortslut aldrig batteripolerna!



Trasiga litiumjonbatterier kan läcka en något sur, brännbar vätska!



Om du får läckande batterivätska på huden, spola direkt med rikliga mängder vatten. Får du batterivätska i ögonen, skölj med rent vatten och sök omedelbart läkarvård!

- Ta ut batteriet ur maskinen om maskinen är defekt.

Transport av litiumjonbatterier:

- Frakt av litiumjonbatterier regleras av bestämmelserna för farligt gods (UN 3480 och UN 3481). Fraktdokumentet för litiumjonbatterier ska uppfylla gällande föreskrifter. Kontakta eventuellt transportföretaget. Det finns certifierat förpackningsmaterial att få hos Metabo.
- Skicka endast batterier om kåpan är oskadd och det inte sipprar ut någon vätska. Ta ut batteriet ur maskinen för att skicka det. Säkra kontaktorna mot kortslutning (isolera t.ex. med tejp).

4.6 Symboler



WARNING! – Allmänna risker!



Läs igenom bruksanvisningen.



Se till att alltid stå stabilt i sluttningar. Använd inte maskinen i alltför branta sluttningar.



Se upp så att ingen skadas på grund av främmande föremål som slungas iväg. Håll andra personer borta.



Personer och husdjur som uppehåller sig i närheten av maskinen måste hållas på säkert avstånd. Håll andra personer borta.



Se upp! Vassa knivar. Före rengöring eller underhåll: slå från maskinen, dra ur säkerhetsnyckeln och ta ut

batteripaketet.



Skydda laddaren mot fukt. Skydda mot regn.

5. Översikt

Se sida 2 och 3.

- 1 Central kapacitetsindikering (visar batterikapaciteten i flera sekunder när maskinen startas eller stoppas)
- 2 Strömbrytare
- 3 Kopplingsbygel
- 4 Handtag (för att skjuta på och styra gräsklipparen. Även bärhandtag.)
- 5 Greppstång
- 6 Vingskruvar
- 7 Utmatningslucka bak
- 8 Uppsamlingsäck
- 9 Knoppandtag
- 10 Mulchkil
- 11 Bärhandtag
- 12 Bärhandtag
- 13 Skyddskåpa (batteripaket)
- 14 Spak (central klipphöjdsinställning)
- 15 Utmatningsöppning
- 16 Säkerhetsnyckel
- 17 Batterispärr
- 18 Batteripaket*
- 19 Ladd- och signalindikering *
- 20 Laddindikeringsknapp *
- 21 Fästskruv till kniv
- 22 Underläggsbricka
- 23 Kniv
- 24 Riktningsspilar (de pilformade hålen i kniven måste stämma överens med pilarna på maskinen)

* beroende på utförande

6. Driftstart

6.1 Fäll ut handtaget, ställ in handtagets höjd

Fig. A. Fäll ut greppstångerna (5)

1. Dra i knoppandtagen (9) och vrid 90°.
2. Fäll ut greppstångerna (5).
3. Ställ in önskad handtagshöjd genom att rikta in knoppandtagen (9) i ett av de tre lägena på hållarna.
4. Vrid knoppandtagen (9) 90° så att de hakar fast i hålen på hållarna.

OBS: Se till att knoppandtagen (på båda sidorna) är i samma position (1..2..3).



WARNING! Se till att inte skada kablarna när handtaget fälls in och ut.

Fig. B. Fälla ut handtaget (4)

1. Fäll ut handtaget (4).
2. Dra ut skruvarna (6) (på båda sidorna).

6.2 Förberedelser för uppsamling av gräs, mulchning eller utmatning**Samla upp gräs/montera uppsamlingssäcken. Fig. C.**

1. Fäll upp utmatningsluckan (7) och håll fast den.
2. Utmatningsöppningen (15) måste vara tom. Ta bort mulchkilen (10) vid behov (dra ut och lägg undan).
3. Håll uppsamlingssäcken (8) från handtaget och haka fast krokarna på den fällbara stängan.
4. Stäng utmatningsluckan bak (7).

Mulchning/montera mulchkil. Fig. D.

1. Fäll upp utmatningsluckan (7) och håll fast den.
2. Ta bort uppsamlingssäcken (8).
3. Håll mulchkilen (10) från handtaget och sätt i den i utmatningsschaktet. (Tryck den ända in och tryck nedåt. Se till att mulchkilen har hakat fast i de avsedda uttagen.)
4. Stäng utmatningsluckan bak (7).

Mata ut gräs.

1. Fäll upp utmatningsluckan (7) och håll fast den.
2. Ta bort uppsamlingssäcken (8).
3. Utmatningsöppningen (15) måste vara tom. Ta bort mulchkilen (10) vid behov. (Dra av och lägg undan).
4. Stäng utmatningsluckan bak (7).

6.3 Ställ in sågdjupet.**Fig. på sidan 2.**

Dra spaken (14) lätt utåt och skjut till önskat läge. Låt den haka fast i önskat läge.

Anpassa klipphöjden till höjden på det gräs som ska klippas. För optimalt resultat vid gräsklippning/mulchning: klipp inte för mycket gräs på en och samma gång.

6.4 Batteri

Ladda batteriet före användning.
Ladda batteriet när effekten avtar.

Anvisningar för laddning av batteripaketet finns i bruksanvisningen till Metabo-laddaren.

Gäller litiumjonbatterier med kapacitets- och signalindikering (19) (beroende på utförande):

- Tryck på knappen (20), så ger LED-lamporna laddindikering.

- Om en LED-lampa blinkar, så är batteriet nästan urladdat och kräver laddning igen.

Sätta i/ta ut batteripaketet**Fig. E.**

 **WARNING!** Stanna maskinen och vänta tills motorn står stilla innan du tar ut eller sätter i batteripaketet.

Insättning: Fäll upp skyddsskåpan (13). Skjut in båda batteripaketerna (18) tills de hakar fast. Stäng (13) skyddsskåpan.

Uttagning: Fäll upp skyddsskåpan (13). Dra ut säkerhetsnyckeln (16). Tryck på knappen för upplåsning av batteripaketet (17) och dra bort batteriet (18). Stäng (13) skyddsskåpan.

7. Användning**7.1 Transport****Transport:**

- Med 2 personer: bär från bärhandtag (12) och (4)
- Med 1 person: bär från bärhandtag (12) och (11) i infällt skick (med tom uppsamlingssäck).

Körning: Låt kniven stanna innan du tippar eller bär gräsklipparen för transport, korsar andra underlag än gräs eller transporterar den till och från det område som ska bearbetas.

7.2 Starta maskinen**Fig. E, F.**

1. Stick in säkerhetsnyckeln (16). Stäng (13) skyddsskåpan.
2. Tryck in strömbrytaren (2) och håll den intryckt.
3. Dra kopplingsbygel (3) mot handtaget (4).
4. Släpp strömbrytaren (2).

OBS:

Automatisk anpassning av motoreffekten till gräshöjden för längsta möjliga batteritid: ca 3 sekunder efter att maskinen startat ökar den till fullt varvtal i ca 5 sekunder och reglerar ned motoreffekten.

OBS: Om maskinen inte startar: dra ut säkerhetsnyckeln (16) och ta ut batteripaketet (18). Kontrollera klippmekanismen för att säkerställa att

- det inte har fastnat gräs i kniven,
- kniven kan rotera fritt.

7.3 Klippning och mulchning

Stå stadigt bakom maskinen. Håll fast handtaget (4) ordentligt med båda händerna och skjut gräsklipparen framåt i gånghastighet.

7.4 Stoppa maskinen**Fig. F.**

1. Släpp kopplingsbygel (3) för att stoppa gräsklipparen.

 **WARNING!** Vänta tills knivarna står helt stilla innan du startar gräsklipparen igen. Slå inte till och från maskinen snabbt.

 **WARNING!** Ta alltid ut säkerhetsnyckeln (16) och batteripaketet (18) när du har avslutat arbetet.

7.5 Tömma uppsamlingssäcken**Fig. C.**

Kontrollera nivån i uppsamlingssäcken (8) med jämna mellanrum och töm i god tid.

1. Stanna maskinen.
2. Dra ut säkerhetsnyckeln (16).
3. Ta ut batteripaketet (18).

- Fäll upp utmatningsluckan (7) och håll fast den.
- Håll uppsamlings säcken (8) från handtaget och haka ur den från den fällbara stängan.
- Stäng utmatningsluckan bak (7).
- Töm uppsamlings säcken (8).

8. Rengöring, förvaring

 **WARNING!** Dra ut säkerhetsnyckeln (16) och ta ut batteripaketet (18). Om gräsklipparen startar av misstag kan den orsaka allvarliga personskador. Kniven måste stå stilla.

8.1 Rengöring

- Rengör undersidan av klippmekanismen efter varje användning: avlägsna gräsrester, löv, smuts och andra avlagringar.

8.2 Förvaring

- Låt gräsklipparen svalna och rengör den innan den ska förvaras.
- Se till att det inte finns lösa delar eller skador på gräsklipparen.
Vid behov:
 - Dra åt skruvarna.
 - Låt reparera maskinen.
- Förvara maskinen på en torr plats.
- Förvara maskinen utom räckhåll för barn.

Maskinen kan ställas upp på ett platssparande sätt: **fig. G.**

- Dra i knopphandtagen (9) och vrid 90°.
- Fäll ned handtaget (4).
- Ställ in knopphandtagen (9) i låst position på hållarna.
- Vrid knopphandtagen 90° så att de hakar fast i hålen på hållarna.
- Ställ upp maskinen så som visas i fig. G.

9. Underhåll

 **WARNING!** Dra ut säkerhetsnyckeln (16) och ta ut batteripaketet (18). Om gräsklipparen startar av misstag kan den orsaka allvarliga personskador. Kniven måste stå stilla.

 **WARNING!** Håll motor och batteripaket fria från gräs, löv och fett.

 **OBS!** Använd inte starka lösningsmedel eller rengöringsmedel på plasthuset eller komponenterna.

9.1 Allmänt underhåll

- Kontrollera före varje användning om delar som skruvar, muttrar, bultar och lock är skadade, saknas eller sitter löst.
- Dra åt alla fästdon och lock ordentligt.
- Rengör maskinen med en torr trasa. Använd inte vatten.
- Underhåll aldrig skadade batteripaket.**
Service på batteripaket får endast utföras av tillverkaren eller auktoriserade tjänsteleverantörer.

9.2 Byta knivar

 **WARNING!** Dra ut säkerhetsnyckeln (16) och ta ut batteripaketet (18). Om gräsklipparen startar av misstag kan den orsaka allvarliga personskador. Kniven måste stå stilla.

 **WARNING!** Använd endast godkända knivar. Läs mer i kapitlet Tillbehör.



 **WARNING!** Använd robusta skyddshandskar och skyddsglasögon. Var försiktig nära de vassa eggarna.

Fig. H.

- Stanna maskinen.
- Dra ut säkerhetsnyckeln (16).
- Ta ut batteripaketet (18).
- Kontrollera att kniven (23) står stilla.
- Placera maskinen på sidan.
- Placera en tråkloss (5 cm x 5 cm x 60 cm) så att kniven inte kan röra sig.
- Skruva av fästskruven (21) (moturs) med en skruvmejsel (nyckelvidd 15). Ta av fästskruven (21) och underläggsbrickan (22).
- Avlägsna den utnötta kniven (23).
- Sätt fast den nya kniven (23): de pilformade hålen i kniven (24) måste stämma överens med riktningsspilarna på maskinen (24).
- Placera en tråkloss (5 cm x 5 cm x 60 cm) så att kniven inte kan röra sig.
- Sätt i underläggsbrickan (22) och fästskruven (21) och dra åt med en skruvmejsel (nyckelvidd 15) (medurs).

9.3 Smörjning

Ingen smörjning krävs.

 **WARNING!** Smörj aldrig hjulkomponenterna. Smörjning kan leda till skador under drift.

10. Problem och felsökning

En lysdiod på den centrala kapacitetsindikeringen (1) blinkar.

Minst ett batteripaket är tomt.
- Ladda batteripaketet.

Alla lysdioder på den centrala kapacitetsindikeringen (1) blinkar.

Överbelastning: gräset är för högt eller så har en för låg klipp höjd ställts in.
- Anpassa klipp höjden.
- Låt maskinen svalna tills lysdioderna slutar blinka.

Handtaget är i fel position.

Knopphandtagen (9) har inte hakat fast.
- Ställ in höjden på handtaget och se till att knopphandtagen (9) och skruvarna (6) är ordentligt inriktade.

Maskinen startar inte.

Batterikapaciteten är för låg.
- Ladda batteripaketet.

Strömbrytaren (2) är defekt.
- Byt ut strömbrytaren.

Säkerhetsnyckeln (16) har inte satts i.
- Sätt i säkerhetsnyckeln.

Kniven är blockerad.

- Beakta varningsanvisningarna, se kap. 8. Rengöring.

Maskinen mulchar inte ordentligt.

Klipphöjden för lågt inställd.

- Anpassa klipphöjden.

Vått, klippt gräs har fastnat på klippmekanismen.

- Vänta tills gräset är torrt innan du klipper det.

Mulchkilen (10) saknas.

- Sätt in mulchkilen.

Gräsklipparen är svår att köra.

Gräset är för högt eller så har en för låg klipphöjd ställts in.

- Anpassa klipphöjden.

Kraftiga vibrationer från maskinen.

Kniven är utnött eller ej balanserad.

- Byt kniv.

Motoraxeln är deformerad.

1. Stäng av motorn.
2. Dra ut säkerhetsnyckeln (16) och ta ut batteripaketet (18).
3. Kontrollera om det finns skador.
4. Maskinen måste repareras innan den kan användas igen.

Gräsklipparen stannar under gräsklippning.

Klipphöjden är för låg.

- Anpassa klipphöjden.

Batteripaketet är tomta.

- Ladda batteripaketet.

Klippt gräs har fastnat på klippmekanismen.

- Ta ut batteripaketet (18) och kontrollera klippmekanismen.

Gräsklipparens driftstemperatur är för hög.

- Låt gräsklipparen svalna.

Det klippta gräset samlas inte upp av uppsamlingssäcken.

- Töm uppsamlingssäcken.

11. Tillbehör

Använd endast Metabo- eller CAS-batteripaket (Cordless Alliance System) och tillbehör i original.

Använd endast tillbehör som uppfyller kraven och specifikationerna i den här bruksanvisningen.

- A Kniv (knivblad/som ersättning):
Best.nr: 628435000
- B Batterier med olika kapacitet. Köp bara batterier som har samma spänning som ditt eget elverktyg.
- | | | |
|----------|-----------|---------------|
| Best.nr: | 625367000 | 4,0 Ah (LiHD) |
| Best.nr: | 625368000 | 5,5 Ah (LiHD) |
| Best.nr: | 625369000 | 8,0 Ah (LiHD) |
- osv.
- | | | |
|----------|-----------|----------------|
| Best.nr: | 625591000 | 4,0 Ah (lijon) |
| Best.nr: | 625592000 | 5,2 Ah (lijon) |
- osv.
- C Laddare: ASC 55, ASC 145, ASC 145 Duo, etc.
Ett komplett tillbehörssortiment hittar du på www.metabo.com eller i katalogen.

12. Reparation



Reparation av elverktyg får endast utföras av behörig elektriker och endast med originalreservdelar!

Metabo-elverktyg som behöver repareras ska skickas till din Metabo-återförsäljare. För adresser, se www.metabo.com.

Du kan hämta reservdelslistor på www.metabo.com.

13. Miljöskydd

Följ nationella miljöföreskrifter för omhändertagande och återvinning av uttjänta maskiner, förpackningar och tillbehör.

Du får inte slänga batterier i hushållssoporna! Lämna tillbaka trasiga eller uttjänta batterier till Metabo-återförsäljaren!

Släng aldrig batterier i vatten.



Gäller endast för EU-länder: Släng inte uttjänta elverktyg i hushållssoporna! Enligt Europaparlamentets och rådets direktiv 2012/19/EU om avfall som utgörs av eller innehåller elektriska eller elektroniska produkter och dess införlivande i den nationella lagstiftningen ska elektriska verktyg samlas in separat och återvinnas på ett miljövänligt sätt.

Ladda ur batteriet i elverktyget före återvinning. Säkra kontaktarna mot kortslutning (isolera t.ex. med tejp).

14. Tekniska data

Förklaringar till uppgifterna finns på sida 4.

Förbehåll för tekniska ändringar.

U	=	spänning
B	=	klippbredd
H	=	klipphöjd
H _x	=	Antal steg för klipphöjden
V	=	uppsamlingssäckens volym
n	=	varvtal vid tomgång
m	=	vikt (inkl. uppsamlingssäck, mulchkil och de minsta batteripaketet)
IP	=	Skyddstyp

Mätvärdena är uppmätta enligt EN 60335.

Tillåten omgivningstemperatur under drift:

-20 °C till 50 °C (begränsad prestanda i

temperaturer under 0 °C). Tillåten omgivningstemperatur vid lagring: 0 °C till 30 °C.

Rekommenderad omgivningstemperatur vid laddning: 0 °C till 40 °C.

== Likström

I de tekniska specifikationerna ovan tas även hänsyn till toleranserna (i enlighet med gällande standarder).



Utsläppsvärden

Dessa värden medger en bedömning av elverktygets utsläpp samt jämförelse med andra eldrivna verktyg. Beroende på förhållandena, elverktygets skick och hur verktygen används kan

sv SVENSKA

de faktiska värdena vara högre eller lägre. Räkna även med pauser och perioder med lägre belastning. Använd de uppskattade värdena för att ta fram skyddsåtgärder för användaren, t.ex. organisatoriska åtgärder.

Totalt vibrationsvärde (vektorsumma i tre riktningar) beräknas enligt EN 60335:

a_h = vibrationsemissionsvärde

K_h = Onoggrannhet (vibrationer)

Typisk A-värderad bullernivå:

L_{pA} = Ljudtrycksnivå

L_{WA} = Ljudeffektnivå

K_{pA} , $K_{WA/WA(G)}$ = Onoggrannhet

$L_{WA(G)}$ = garanterad ljudeffektnivå enligt 2000/14/EG



Vid arbete kan ljudnivån överskrida 80 dB(A).



Använd hörselskydd!

Alkuperäiset ohjeet

1. Vaatimustenmukaisuusvakuutus

Vakuutamme yksinomaisella vastuullamme, että nämä akkukäyttöinen ruohonleikkuri, merkitty tyyppitunnuksella ja sarjanumerolla *1), vastaavat direktiivien *2) ja standardien *3) kaikkia asiaankuuluvia määryksiä. Testiraportti *4), myöntävä tarkastuslaitos *4). Mitattu LWA(M) / taattu LWA(G) äänen tehotaso *5), tekniset asiakirjat, säilytyspaikka *6) - katso sivu 4.

2000/14/EY: Vaatimustenmukaisuuden arviointimenetelmä liitteen VI mukaan.

2. Määräystenmukainen käyttö

Akkukäyttöiset ruohonleikkurit on tarkoitettu nurmialueiden leikkaamiseen ja muokkaamiseen.

Ruohonleikkuria ei saa käyttää puskien, pensasaitojen ja pensaiden leikkaamiseen, köynnöskasvien leikkaamiseen ja silppuamiseen tai katolla tai parvekelaatikoissa kasvavien kasvien leikkaamiseen, silppurina puu- ja pensasaitakohtien leikkaamiseen, maaperän epätasauksien tasoittamiseen.

Määräystenvastaisesta käytöstä aiheutuvista vaurioista vastaa ainoastaan käyttäjä.

Yleisesti hyväksytyjä tapaturmantorjuntamääryksiä ja turvallisuusohjeita on noudatettava.

3. Yleiset turvallisuusohjeet



Ota huomioon tällä symbolilla merkityt tekstikohdat suojataksesi itsesi ja sähkötyökalusi!



VAROITUS – Lue käyttöohjeet loppukaantumisvaaran minimoimiseksi.



VAROITUS – Lue **kaikki tämän sähkötyökalun mukana toimitetut turvallisuusohjeet, muut ohjeet, kuvat ja tekniset tiedot.** *Alla esitettyjen ohjeiden noudattamisen laiminlyönti voi aiheuttaa sähköiskun, tulipalon ja/tai vakavia tapaturmia.*

Säilytä kaikki turvallisuusohjeet ja muut ohjeet huolellisesti tulevaa käyttöä varten. Luovuta sähkötyökalu edelleen vain yhdessä näiden asiakirjojen kanssa.

Jäännösriskit: Jäännösriskejä voi aiheutua koneella työskennellessä myös, kun sitä käytetään määräysten mukaisesti. Huomioi kaikki turvallisuusohjeet ja muut ohjeet.

Mahdolliset vaarat:

- Ympäriinsä sinkoutuvat osat aiheuttavat tapaturmia ja esinevahinkoja.
- Keuhkovauriot, jos ei käytetä soveltuvia pölysuojanaamareita.
- Kuulovammat, jos ei käytetä soveltuvia kuulonsuojaimia.
- Terveyshaitat, jotka aiheutuvat tärinästä, jos konetta käytetään pitkäkestoisesti tai sitä ei ohjata tai huolleta oikein.

4. Erityiset turvallisuusohjeet

4.1 Johdanto

- Lue käyttöohjeet huolellisesti läpi. Tutustu koneen käyttöosiin ja virheettömään käyttöön.
- Älä anna lasten tai henkilöiden, joilla on psyykkisiä, fyysisiä tai aistirajoitteita, tai joilta puuttuu kokemusta ja/tai tietoa, tai henkilöiden, jotka eivät ole tutustuneet näihin ohjeisiin, käyttää tätä konetta. Paikallisissa määräyksissä voi olla käyttäjän ikää koskevia rajoituksia.
- Huolehdi siitä, että lapset eivät pääse leikkimään laitteella.

fi SUOMI

- Älä käytä konetta, jos läheisyydessä on henkilöitä, erityisesti lapsia tai kotieläimiä.
- Käyttäjä vastaa muille henkilöille aiheutuvista tapaturmista tai heidän omaisuudelleen aiheutuvista vahingoista.
- Älä tee mitään muutoksia laitteeseen.

4.2 Valmistelut

- Pidä aina konetta käyttäessäsi tukevia kenkiä ja pitkälahkeisia housuja. Älä käytä konetta paljain jaloin tai avonaisilla kengillä. Älä käytä liian löysiä vaatteita tai vaatteita, joissa on nyörejä ja nauhoja.
- Tarkasta koneen käyttöalue huolellisesti ja poista kaikki esineet, joihin kone voi osua ja sen vuoksi lentää ympäriinsä (esim. oksat, kivet).
- Tarkasta aina ennen käyttöä silmämääräisesti, onko terä, kiinnitysruuvi ja teräkokonaisuus kulunut tai vaurioitunut. Kuluneet tai vaurioituneet osat on vaihdettava setteinä epätasapainon välttämiseksi. Korvaa vahingoittuneet tai lukukelvottomat merkinnät.
- Pitkään työskennellessä on käytettävä kuulonsuojaimia. Pitkään jatkuva korkea melutaso saattaa aiheuttaa kuulovaurioita.

4.3 Käyttö

- Käytä konetta vain päivänvalossa tai hyvässä valaistuksessa.
- Vältä koneen käyttöä märällä ruoholla.
- Huolehdi mäissä, että asento on aina tukeva.
- Kuljeta konetta vain kävelynopeudella.
- Työskentele mäissä aina vaakasuoraan, älä koskaan leikkaa nurmea ylös ja alas.
- Ole mäissä erityisen tarkka suuntaa vaihtaessa.
- Älä työskentele liian jyrkissä mäissä.
- Toimi käännettäessä, peruuttaessa tai konetta vedettäessä erityisen varovasti.
- Varmista tukeva asento. Jos menetät tasapainon, päästä kytkinvivusta heti irti.
- Älä leikkaa ruohoa jyrkkien rinteiden, ojien tai vallien läheisyydessä.
- Tarkkaile kuoppia, vakoja, kiviä tai muita piilossa olevia esteitä, jotka voivat aiheuttaa kaatumisen. Poista kaikki esteet, kuten kivet ja oksat.
- Anna terän pysähtyä, jos konetta on kallistettava kuljettamista varten, jos ylität muita kuin nurmialueita ja jos kuljetat konetta työstettävälle alueelle tai siltä pois.
- Älä käytä konetta koskaan, jos sen suojukset ovat vahingoittuneet, tai ilman suojuksia (turva-avain, takaosan poistoluukku).
- Kytke moottori päälle varovasti ohjeiden mukaan ja niin, että jalkasi ovat kaukana terästä.

- Älä kallista konetta, kun kytket moottorin päälle, paitsi jos konetta on kallistettava käynnistämiseen. Tässä tapauksessa konetta ei saa kallistaa yhtään enempää kuin tarpeellista, ja kallista vain sitä osaa, joka on kauimpana käyttäjästä.
- Älä käynnistä konetta, jos seisot takaosan avatun poistoluukun edessä.
- Älä vie käsiä tai jalkoja pyörivien osien lähelle tai niiden alle. Pysy aina kaukana poistoaukosta.
- Älä koskaan nosta tai kannaa konetta moottorin käydessä.
- Sammuta moottori, poista turva-avain. Varmista, että kaikki liikkuvat osat ovat pysähtyneet:
 - ennen kuin jätät koneen valvomatta.
 - ennen jumiutumisten tai tukkeutumien poistamista, esim. poistoaukosta.
 - ennen kuin tarkastat ja puhdistat koneen tai teet töitä sen parissa.
 - jos olet osunut vieraaseen esineeseen. Tarkasta kone vaurioiden varalta ja anna se korjattavaksi ennen kuin otat koneen uudelleen käyttöön.
- Jos kone alkaa tärisemään epätavallisen voimakkaasti, se on tarkastettava välittömästi:
 - tarkasta, onko vaurioita
 - vaihda vahingoittuneet osat tai korjaa
 - huolehdi, että kaikki mutterit, pultit ja ruuvit on ruuvattu tiukkaan.
- Jos tapahtuu onnettomuus tai ilmenee käyttöhäiriö kytke kone välittömästi pois päältä ja irrota akut.

4.4 Huolto ja säilytys

- Kaikkien muttereiden, pulttien ja ruuvien on oltava aina kunnolla kiristettyjä, jotta varmistetaan, että kone on turvallisessa käyttötilassa.
- Tarkasta keruusäkin kuluneisuus tai toimintakyvyn heikkeneminen säännöllisesti.
- Varmista konetta säätäessä, että sormesi eivät ole puristuksissa liikkuvien terien ja koneen kiinteiden osien välissä.
- Irrota akut koneesta, odota, kunnes kaikki liikkuvat osat ovat pysähtyneet ja kone on jäähtynyt, ennen kuin teet mitään säätö-, varustelu-, huolto- tai puhdistustöitä, tai kun viet koneen säilytykseen.
- Terää huollettaessa on huomioitava, että teriä voi vielä liikuttaa poistetusta akusta huolimatta.
- Vaihda turvallisuusyistä kuluneet tai vahingoittuneet osat. Käytä vain alkuperäisiä varaosia ja lisävarusteita.

4.5 Akkukäyttöisten koneiden käyttö ja käsittely

- **Lataa akut vain valmistajan suosittelemilla laatureilla.** Laturi, joka soveltuu määrätyn tyyppiselle akulle, saattaa aiheuttaa tulipalovaaran, jos sitä käytetään erilaisen akun kanssa.
- **Käytä sähkötyökalussa ainoastaan kypseeseen sähkötyökaluun tarkoitettua**

akku. Muunlaisen akun käyttö saattaa aiheuttaa tapaturman ja tulipalon.

- **Pidä irrallaan oleva akku loitolla metalliesineistä, kuten paperinliittimistä, kolikoista, avaimista, nauloista, ruuveista tai muista pienistä metalliesineistä, jotka voivat oikosulkea akun koskettimet.** Akkukoskettimien välinen oikosulku saattaa aiheuttaa palovammoja tai johtaa tulipaloon.
- **Jos akkuä käytetään väärin, siitä saattaa vuotaa ulos nestettä. Vältä koskettamasta nestettä. Jos nestettä pääsee vahingossa iholle, huuhtelee kosketuskohta vedellä. Jos nestettä pääsee silmiin, käänny lisäksi lääkärin puoleen.** Akusta vuotava neste saattaa aiheuttaa ärsytystä ja palovammoja.
- **Älä käytä akkuä, joka on vioittunut tai johon on tehty muutoksia.** Jos akut ovat vioittuneet tai niihin on tehty muutoksia, ne voivat toimia ennalta arvaamattomasti ja aiheuttaa tulipalon, räjähdyksen tai loukkaantumisvaaran.
- **Älä altista akkuä tulelle tai liian korkeille lämpötiloille.** Tullelle tai yli 130 °C (265 °F) lämpötilalle altistaminen voi aiheuttaa räjähdyksen.
- **Noudata kaikkia latausohjeita, älä koskaan lataa akkuä tai akkutyökäluä käyttöohjeessa ilmoitetusta lämpötila-alueesta poiketen.** Lataaminen virheellisesti tai ohjeiden vastaisessa lämpötilassa saattaa vaurioittaa akkuä ja lisätä palovaaraa.
- **Vältä tahatonta käynnistymistä. Varmista, että kone on kytketty pois päältä, ennen kuin kytket akun, otat koneen käteen tai kannat sitä.** Jos kannat konetta sormi käynnistyskytkimellä tai kytket koneen pistotulpan pistorasiaan koneen ollessa päälle kytkettynä, altistat itsesi onnettomuuksille.
- Akkujen poisto koneesta...
 - ...ennen säätöjen, tarvikesein, huollon tai puhdistuksen suorittamista.
 - ...kun poistut koneen luota.
 - ...ennen tukosten poistamista.
 - ...vaurioiden tarkastamiseksi, jos kone koskettaa vieraita esineitä.
 - ...välitöntä tarkastusta varten, jos kone alkaa liiallisesti tärinästä.



Suojaa akut kosteudelta!



Älä altista akkuä tulelle!

- Älä käytä viallisia tai vääntyneitä akkuä!
- Älä avaa akkuä!
- Älä koske akun koskettimiin äläkä oikosulje niitä!



Viallisesta litiumioniakusta voi valua ulos lievästi happopitoista, syttyvää nestettä!



Jos akkunestettä valuu ulos ja sitä joutuu iholle, huuhtelee heti runsaalla vedellä. Jos akkunestettä joutuu silmiin, pese puhtaalla vedellä ja hakeudu välittömästi lääkärin hoitoon!

- Poista akku viallisesta koneesta.

Li-lon-akkujen kuljetus:

- Li-lon-akkujen lähettämiseen sovelletaan vaarallisten aineiden kuljetusta koskevaa lainsäädäntöä (UN 3480 ja UN 3481). Ota selvää sillä hetkellä voimassa olevista määräyksistä, kun lähetät Li-lon-akkuä. Kysy tarvittaessa neuvoa kuljetusyritykseltä. Sertifioidun pakkauksen voit hankkia Metabolta.
- Lähetä akku vain, kun kotelo on ehjä eikä nestettä valu ulos. Ota akku koneesta lähetettäväksi. Varmista kontaktit oikosulkuä vastaan (esim. eristä teipillä).

4.6 Symbolit



VAROITUS – Yleiset vaarat!



Lue käyttöohje.



Huolehdi mäissä, että asento on aina tukeva. Älä työskentele liian jyrkissä mäissä.



Varmista, että kukaan ei voi loukkaantua mahdollisesti mukana sinkoilevien kappaleiden vuoksi. Pidä muut henkilöt etäällä.



Pidä läheisyydessä seisovat ihmiset ja kotieläimet turvallisella etäisyydellä laitteesta. Pidä muut henkilöt etäällä.



Varo! Terävä leikkuuterä. Ennen puhdistusta ja huoltoa: kytke kone välittömästi pois päältä ja irrota akut.



Suojaa laite kosteudelta. Älä altista sateelle.

5. Yleiskuva

Katso sivu 2 ja 3.

- 1 keskeinen kapasiteettinäyttö (näyttää akun lataustilan käynnistymisen jälkeen ja pysäyttämisen jälkeen useampia sekunteja)
- 2 Katkaisija
- 3 Kytkinvipu
- 4 Työntöaisa (koneen työntämiseen ja ohjaamiseen. Myös kantokahva.)
- 5 Aisatangot
- 6 Siipiruuvit
- 7 Takaosan poistoluukku
- 8 Keruusäkki
- 9 Aisanupit
- 10 Muokkauskiila
- 11 Kantokahva
- 12 Kantokahva
- 13 Suojus (akut)
- 14 Vipu (keskeinen leikkuukorkeuden säätö)
- 15 Poistoaukko
- 16 Turva-avain
- 17 Akun lukituksen avauspainike
- 18 Akut *
- 19 Kapasiteetti- ja signaalinäyttö *

fi SUOMI

- 20 Kapasiteetinäytön painike *
- 21 Terän kiinnitysruuvi
- 22 Aluslevy
- 23 Terä
- 24 Suuntanuolet (terässä olevien nuolenmuotoisten reikien on oltava yhdenmukaiset koneen suuntanuolien kanssa)

*riippuu varusteista

6. Käyttöönotto

6.1 Käännä kahva ylös, säädä työntökorkeus

Kuva A. Työntöaisan (5) kääntäminen ylös

1. Vedä aisanupit (9) ylös ja käännä 90°.
2. Käännä työntöaisat (5) ylös.
3. Säädä haluttu aisakorkeus kohdistamalla aisanupit (9) yhteen kolmesta kohdasta pidikkeessä.
4. Käännä aisanuppeja (9) 90°, niin että ne kiinnittyvät pidikkeiden reikiin.

HUOMAUTUS: Varmista, että aisanupit (molemmin puolin) ovat samalla korkeudella (1..2..3).

 **VAROITUS!** Älä vaurioita johtoa auki tai kiinni kääntäessä.

Kuva B. Aisan (4) kääntäminen ylös

1. Käännä aisa (4) ylös.
2. Kiristä ruuvit (6) (molemmin puolin).

6.2 Valmistelut ruohon keräykseen, muokkaamiseen tai poistoon

Ruohon keräys / keruusäkin asennus. Kuva C.

1. Käännä takaosan poistoluukku (7) ylös ja pidä kiinni.
2. Poistoaukon (15) on oltava tyhjä. Poista muokkauskiila (10) (vedä ulos ja aseta sivuun).
3. Pidä keruusäkin (8) kahvasta kiinni ja kiinnitä luukkutangan koukusta kiinni.
4. Sulje takaosan poistoluukku (7).

Muokkaus / Muokkauskiilan asennus. Kuva D.

1. Käännä takaosan poistoluukku (7) ylös ja pidä kiinni.
2. Poista keruusäkki (8).
3. Pidä muokkauskiilan (10) kahvasta kiinni ja aseta se poistoaukkoon. (Paina vasteeseen asti ja paina alas. Varmista, että muokkauskiila on lukkiutunut sille tarkoitettuihin koloihin.)
4. Sulje takaosan poistoluukku (7).

Ruohon poisto.

1. Käännä takaosan poistoluukku (7) ylös ja pidä kiinni.
2. Poista keruusäkki (8).
3. Poistoaukon (15) on oltava tyhjä. Poista muokkauskiila (10) tarvittaessa. (vedä ulos ja aseta sivuun).
4. Sulje takaosan poistoluukku (7).

6.3 Leikkuukorkeuden asetus.

Kuva sivulla 2.

Käännä vipua (14) kevyesti ulospäin ja siirrä halumaasi asentoon. Anna kiinnittyä haluamaasi asentoon.

Sovita leikkuukorkeus leikattavan nurmen korkeuden mukaan. Parhaimman tuloksen saat, kun et nurmea leikatessa tai muokatessa leikkaa liikaa nurmea yhdellä kerralla.

6.4 Akku

Lataa akku ennen käyttöä.

Lataa akku uudelleen sen tehon laskiessa.

Akun latausohjeet löydät Metabo-laturin käyttöohjeesta.

Litiumioniakut kapasiteetti- ja signaalinäytöllä (19) (riippuu varusteista):

- Painiketta (20) painamalla LED-valoilla näytetään lataustila.
- Jos jokin LED-valo vilkkuu, akku on lähes tyhjä ja se on jälleen ladattava.

Akkujen asentaminen, irrottaminen

Kuva E.

 **VAROITUS!** Pysäytä kone ja odota, kunnes moottori pysähtyy ennen kuin otat akut pois tai asetat ne paikoilleen.

Paikalleen asetus: Käännä suojus (13) ylös. Työnnä molemmat akut (18) kiinni, niin että ne lukittuvat. Sulje suojus (13).

Poisto: Käännä suojus (13) ylös. Vedä turva-avain (16) irti. Paina akun avauspainiketta (17) ja vedä akku (18) irti. Sulje suojus (13).

7. Käyttö

7.1 Kuljetus

Kantaminen:

- 2 henkilöä: kanna kantokahvoista (12) ja (4)
- 1 henkilö: kanna kokoon taitetussa tilassa (tyhjällä keruusäkillä) kantokahvoista (12) ja (11).

Ajo: Anna terän pysähtyä, jos konetta on kallistettava tai kannettava muun kuin nurmialueen ylittämiseksi ja kun kuljetat konetta käsiteltävälle alueelle tai siltä pois.

7.2 Koneen käynnisty

Kuva E, F.

1. Kytke turva-avain (16) kiinni. Sulje suojus (13).
2. Paina katkaisijaa (2) ja **pidä sitä painettuna**.
3. Vedä kytkinvipua (3) aiasaa (4) kohti.
4. Vapauta katkaisija (2).

HUOMAUTUS:

Moottoritehon automaattinen sovitus nurmen korkeuden mukaan parhaimpaan akun käyttöaikaan: noin 3 sekunnin kuluttua käynnistyksestä kone siirtyy noin 5 sekunniksi täyteen tehoon ja sovitaa sitten moottoritehon alapäin sopivaksi.

HUOMAUTUS: Jos kone ei käynnisty: Irrota turva-avain (16) ja poista akut (18). Tarkasta leikkuukoneisto ja varmista, että:

- terään ei ole tarttunut ruohoa.
- terä voi pyöriä vapaasti.

7.3 Leikkuu ja muokkaaminen

Seiso suorassa koneen takana. Pidä aisasta (4) molemmin käsin kiinni ja työnnä eteenpäin kävelyvauhdilla.

7.4 Koneen pysäyttäminen

Kuva F.

1. Vapauta kytkinvipu (3) koneen pysäyttämiseksi.

 **VAROITUS!** Odota, kunnes terä on täysin pysähtynyt ennen kuin käynnistät koneen uudelleen. Älä kytke konetta pois päältä ja uudelleen päälle nopeasti.

 **VAROITUS!** Poista aina turva-avain (16) ja akut (18) kun lopetat työt.

7.5 Keruusäkin tyhjennys

Kuva C.

Tarkasta keruusäkin (8) täyttötaso säännöllisesti ja tyhjennä ajoissa.

1. Pysäytä kone.
2. Vedä turva-avain (16) irti.
3. Poista akut (18).
4. Käännä takaosan poistoluukku (7) ylös ja pidä kiinni.
5. Pidä keruusäkin (8) kahvasta kiinni ja irrota luukkutangon koukku.
6. Sulje takaosan poistoluukku (7).
7. Tyhjennä keruusäkki (8).

8. Puhdistus, säilytys

 **VAROITUS!** Irrota turva-avain (16) ja poista akut (18). Tahaton käynnistyminen voi aiheuttaa vakavia loukkaantumisia. Terän on oltava pysähtyneenä.

8.1 Puhdistus

- Puhdista leikkuukoneiston pohja jokaisen käyttökerran jälkeen: poista ruohonjäämät, lehdet, liat ja muut kerrostumat.

8.2 Säilytys

- Anna koneen jäähtyä ja puhdista se ennen säilytykseen siirtämistä.
- Varmista, että koneessa ole irrallisia tai vaurioituneita osia.

Tarvittaessa:

- Kiristä ruuvit.

- Korjauta kone.

- Säilytä kone kuivassa paikassa.
- Varmista, lapset eivät pääse koneen lähelle.

Voit säilyttää koneen tilaa säästävästi: **kuva G.**

1. Vedä aisanupit (9) ylös ja käännä 90°.
2. Käännä aisa (4) taas alas.
3. Aseta aisanupit (9) lukitusasentoon pidikkeissä.
4. Käännä aisanuppeja 90°, niin että ne kiinnittyvät pidikkeiden reikiin.
5. Aseta kone pystyyn kuvan G mukaan.

9. Huolto

 **VAROITUS!** Irrota turva-avain (16) ja poista akut (18). Tahaton käynnistyminen voi aiheuttaa vakavia loukkaantumisia. Terän on oltava pysähtyneenä.

 **VAROITUS!** Pidä moottori ja akku vapaana ruohosta, lehdistä ja rasvasta.

 **VARO!** Älä käytä muovikotelolla tai rakenneosilla voimakkaita liuotin- tai puhdistusaineita.

9.1 Yleinen huolto

- Tarkasta kone aina ennen käyttöä vaurioituneiden, puuttuvien tai irrallisten osien, kuten ruuvien, muttereiden, pulttien ja suojusten, varalta.
- Kiristä kaikki kiinnitykset ja suojuukset tiukkaan.
- Puhdista kone kuivalla liinalla. Älä käytä vettä.
- **Älä missään tapauksessa yritä huoltaa vaurioituneita akkuja.** Akkuja saa huoltaa vain valmistaja tai valtuutetut huoltopisteet.

9.2 Terän vaihto

 **VAROITUS!** Irrota turva-avain (16) ja poista akut (18). Tahaton käynnistyminen voi aiheuttaa vakavia loukkaantumisia. Terän on oltava pysähtyneenä.

 **VAROITUS!** Käytä ainoastaan hyväksytyjä teriä. Katso luku Lisätarvikkeet.

 **VAROITUS!** Käytä kestäviä suojakäsineitä ja suojalaseja. Ole tarkkana terävien terien kanssa.

Kuva H.

1. Pysäytä kone.
2. Vedä turva-avain (16) irti.
3. Poista akut (18).
4. Varmista, että terä (23) on pysähtynyt.
5. Käännä kone sivulle.
6. Aseta kestävä puupala (5 cm x 5 cm x 60 cm) terää vasten niin, ettei se voi liikkua.
7. Irrota kiinnitysruuvi (21) (vastapäivään) ruuvinvääntimellä (avainväli 15). Poista kiinnitysruuvi (21) ja aluslevy (22).
8. Poista kulunut terä (23).
9. Aseta uusi terä (23) paikoilleen: varmista, että terän (24) nuolenmuotoiset reiät ovat yhdenmukaiset koneen (24) suuntanuolien kanssa.
10. Aseta kestävä puupala (5 cm x 5 cm x 60 cm) terää vasten niin, ettei se voi liikkua.
11. Aseta aluslevy (22) ja kiinnitysruuvi (21) paikoilleen ja kiristä ruuvinvääntimellä (avainväli 15) (myötäpäivään).

9.3 Voitelu

Voitelua ei tarvita.

 **VAROITUS!** Älä missään tapauksessa voitele pyörän osia. Voitelu voi johtaa vaurioihin käytön aikana.

10. Ongelmat ja häiriöt

Keskuskapasiteettinäytön (1) yksi valodiiodi vilkkuu.

Vähintään yksi akku on tyhjä.

- Lataa akut.

Keskuskapasiteettinäytön (1) kaikki valodiiodit vilkkuvat.

Ylikuormitus: ruoho on liian korkeaa tai leikkuukorkeus on säädetty liian matalaksi.

- Sovita leikkuukorkeus.

- Anna koneen jäähtyä, kunnes valodiiodit eivät enää vilku.

Aisa ei ole oikeassa asennossa.

Aisanupit (9) eivät ole kiinnittyneet oikein.

- Säädä aisa oikeaan korkeuteen niin, että aisanupit (9) ja ruuvit (6) on kohdistettu oikein.

Kone ei käynnisty.

Akkuteho on liian heikko.

- Lataa akut.

Katkaisija (2) on rikki.

- Korjauta katkaisija.

Turva-avainta (16) ei ole asetettu paikoilleen.

- Kytke turva-avain kiinni.

Terä on jumissa.

- Huomioi varoitukset, katso luku 8. Puhdistus.

Kone ei muokkaa kunnolla.

Leikkuukorkeus on asetettu liian matalaksi.

- Sovita leikkuukorkeus.

Märkä leikkuujäte on kiinnittynyt leikkuukoneistoon.

- Ennen kuin leikkaat nurmea, odota, että ruoho on kuivunut.

Muokkauskiila (10) puuttuu.

- Aseta muokkauskiila paikoilleen.

Kone on painava työntää.

Ruoho on liian korkeaa tai leikkuukorkeus on säädetty liian matalaksi.

- Suurena leikkuukorkeutta.

Kone tarvitsee voimakkaasti.

Terää ei ole tasapainotettu tai se on kulunut.

- Vaihda terä.

Moottorin akseli on vääntynyt.

1. Sammuta moottori.

2. Irrota turva-avain (16) ja poista akut (18).

3. Tutki vauriot.

4. Korjauta kone ennen kuin otat sen jälleen käyttöön.

Kone pysähtyy leikkuaan aikana.

Leikkuukorkeus on liian matala.

- Suurena leikkuukorkeutta.

Akut ovat tyhjiä.

- Lataa akut.

Leikkuujäte on kiinnittynyt leikkuukoneistoon tai terään.

- Poista akut (18) ja tarkasta leikkuukoneisto.

Koneen käyttölämpötila on liian korkea.

- Anna koneen jäähtyä.

Keruusäkki ei kerää leikkuujätettä.

- Tyhjennä keruusäkki.

11. Lisätarvikkeet

Käytä vain alkuperäisiä Metabo- tai CAS- (Cordless Alliance System) akkuja ja lisävarusteita.

Käytä vain sellaisia lisätarvikkeita, jotka täyttävät omiinsa käyttöoppaassa ilmoitetut vaatimukset ja ominaisiedot.

A Terä (sirppiterä/varana):

Tilausno: 628435000

B Kapasiteetiltaan erilaiset akut. Osta vain

sellaisia akkuja, joiden jännite on

sähkötyökaluusi sopiva.

Tilausno: 625367000 4,0 Ah (LiHD)

Tilausno: 625368000 5,5 Ah (LiHD)

Tilausno: 625369000 8,0 Ah (LiHD)

ym.

Tilausno: 625591000 4,0 Ah (Li-Ion)

Tilausno: 625592000 5,2 Ah (Li-Ion)

ym.

C Laturit: ASC 55, ASC 145, ASC 145 Duo jne.

Lisätarvikkeiden täydellisen valikoiman löydät osoitteesta www.metabo.com tai luettelosta.

12. Korjaus



Sähkötyökalujen korjaustöitä saavat suorittaa ainoastaan sähköalan ammattilaiset ja vain alkuperäisiä varaosia käyttäen!

Jos Metabo-sähkötyökalusi tarvitsevat korjausta, ota yhteyttä Metabo-edustajaan. Katso osoitteet osoitteesta www.metabo.com.

Varaosaluettelot voit ladata osoitteesta www.metabo.com.

13. Ympäristönsuojelu

Noudata käytöstä poistettujen koneiden, pakkausten ja lisätarvikkeiden ympäristöystävällistä hävittämistä ja kierrätystä koskevia kansallisia määräyksiä.

Akkuja ei saa hävittää talousjätteen mukana! Palauta vialliset tai käytöstä poistetut akut Metabomyyjälle!

Älä heitä akkuja veteen.



Vain EU-maille: Älä hävitä sähkötyökaluja kotitalousjätteiden mukana! Sähkö- ja elektroniikkalaiteromua koskevan EU-direktiivin 2012/19/EU ja sen kansallisen täytäntöönpanon mukaan käytetyt sähkötyökalut on kerättävä erikseen ja toimitettava ympäristöä säästävään kierrätykseen.

Ennen kuin viet akun kierrätyspisteeseen, tyhjennä akun lataus sähkötyökalussa. Varmista kontaktit oikosulkua vastaan (esim. eristä teipillä).

14. Tekniset tiedot

Selitykset sivulla 4 annetuille tiedoille.

Pidätämme oikeuden tehdä teknisen kehityksen vaatimia muutoksia.

- U = jännite
 B = leikkuuleveys
 H = leikkuukorkeus
 H_x = leikkuukorkeustasojen lukumäärä
 V = keruusäkin tilavuus
 n = kierrosluku kuormittamattomana
 m = paino (sis. keruusäkin, muokkauskiilan ja pienimmät akut)
 IP = suojatyyppi

Mittausarvot ilmoitettu EN 60335 mukaan.

Sallittu ympäristön lämpötila käytettäessä:
 -20 °C ... +50 °C (rajoitettu teho alle 0 °C lämpötiloissa). Sallittu ympäristön lämpötila varastoitaessa: 0 °C ... 30 °C.

Suosittelu ympäristön lämpötila ladattaessa: 0 °C ... 40 °C.

== Tasavirta

Annetut tekniset tiedot ovat toleranssien mukaisia (vastaavat kyseisiä voimassa olevia standardeja).



Päästöarvot

Nämä arvot mahdollistavat sähkötyökalun päästöjen arvioimisen ja erilaisten sähkötyökalujen keskinäisen vertailun. Kulloisistakin käyttöolosuhteista, sähkötyökalun tai terien kunnosta riippuen todellinen kuormitus voi olla kyseisiä arvoja suurempi tai pienempi. Ota arvioinnissa huomioon työtaut ja vähäisemmän kuormituksen jaksot. Määritä nämä tekijät huomioiden arvioitujen arvojen perusteella käyttäjän suojaamiseen vaadittavat toimenpiteet esim. työnjärjestelyyn liittyvät toimenpiteet.

Tärinän kokonaisarvo (kolmen suunnan vektorien summa), määritetty EN 60335 mukaan:

- a_h = värähtelyn päästöarvo
 K_h = epävarmuus (värähtely)
 Tyypillinen A-painotettu äänitaso:

- L_{pA} = äänen painetaso
 L_{WA} = äänen tehotaso
 K_{pA}, K_{WA/WA(G)} = epävarmuus
 L_{WA(G)} = taattu äänentehotaso 2000/14/EY mukaan



Käytössä melutaso voi ylittää 80 dB (A).



Käytä kuulosuojaimia!

Original bruksanvisning

1. Samsvarserklæring

Vi erklærer på eget ansvar at disse batteridrevne plenklipperne, identifisert med type- og serienummer *1), oppfyller alle gjeldende bestemmelser i direktivene *2) og standardene *3), Kontrollrapport *4), Kontrollorgan *4). Målt LWA(M) / garantert LWA(G) lydeffektivnivå *5), tekniske dokumenter ved *6) - se side 4.

2000/14/EF: Vurderingsprosedyre for samsvar iht. vedlegg VI.

2. Formålmessig bruk

Den batteridrevne plenklipperen er konstruert for klipping og knusing av plenflater.

Plenklipperen skal ikke brukes til å klippe planter, hekker og busker, til skjæring og oppdeling av klatre-/slyngplanter eller til skjæring av planter på takbeplantninger eller i verandakasser, som opphakkingsmaskin for oppdeling av tre- og hekkavsnitt, til utjevning av ujevnheter i bakken.

Bruker er alene ansvarlig for skader som måtte oppstå pga. ikke-forskriftsmessig bruk.

Generelt gjeldende arbeidsmiljøforskrifter og sikkerhetsinformasjon må overholdes.

3. Generelle sikkerhetsanvisninger



For din egen sikkerhet og for å beskytte elektroverktøyet, er det viktig at du etterkommer anvisningene i tekster som er merket med dette symbolet!



ADVARSEL – Les bruksanvisningen for å minimere skaderisikoen.



ADVARSEL Les gjennom alle sikkerhetsanvisninger, instruksjer, illustrasjoner og tekniske data som følger med dette elektriske verktøyet.
Manglende overholdelse av anvisningene nedenfor kan medføre elektrisk støt, brann og/eller alvorlige personskader.

Oppbevar all sikkerhetsinformasjon og alle

anvisninger for fremtidig bruk.

Lån bare ut elektroverktøyet ditt sammen med disse dokumentene.

Restrisiko: Også når produktet brukes etter forskriftene vil det finnes restrisiko. Les gjennom all sikkerhetsinformasjon og alle anvisninger.

Mulige farer:

- Skader på person eller eiendom fra deler som flyr rundt.
- Lungeskader hvis det ikke brukes adekvat støvbeskyttelse.
- Hørselskader hvis det ikke brukes egnet hørselsvern.
- Helsekader på grunn av vibrasjonsutslipp dersom maskinen brukes over lengre tid eller ikke føres og vedlikeholdes på riktig måte.

4. Spesielle sikkerhetsanvisninger

4.1 Innføring

- Les nøye gjennom bruksanvisningen. Gjør deg kjent med Betjeningselementene og med riktig bruk av maskinen.
- Pass på at maskinen ikke brukes av barn, personer med reduserte fysiske eller psykiske evner eller manglende erfaring og/eller kunnskap, eller personer som ikke er kjent med denne bruksanvisningen. Lokale forskrifter kan eventuelt regulere brukers alder.
- Barn skal holdes under oppsyn for å unngå at de leker med maskinen.

- Ikke bruk maskinen hvis det er personer, spesielt barn, eller husdyr i nærheten.
- Bruker er ansvarlig for skader på personer eller eiendom.
- Foreta ingen endringer på apparatet.

4.2 Forberedelse

- Bruk alltid solide sko og lange bukser når du bruker maskinen. Ikke betjen maskinen barføtt eller med åpne sko. Bruk ikke løst sittende klær eller klær med løse snorer og bånd.
- Kontroller bruksområdet for maskinen grundig, og fjern alle gjenstander som registreres av maskinen og kan slynges ut (f.eks. kvister, steiner).
- Før bruk må du alltid foreta en visuell kontroll for å se om kniven, festeskruen og knivkomponentgruppen er slitt eller skadet. Slitte eller skadede komponenter må skiftes ut i sett for å unngå ubalanse. Bytt ut etiketter som er skadet eller ikke kan leses.
- Bruk hørselsvern ved lengre arbeidsøkter. Lengre tids påvirkning av høye støynivåer kan føre til hørselskader.

4.3 Bruk

- Maskinen skal bare brukes i dagslys eller godt kunstig lys.
- Ikke bruk maskinen i vått gress.
- I bakker må du alltid passe på at du står støtt.
- Før maskinen kun i gangfart.
- I bakker må du alltid arbeide i horisontal retning, klipp aldri opp og ned.
- Vær svært forsiktig når du skifter retning i bakker.
- Ikke arbeid i bratte bakker.
- Vær svært forsiktig når du snur, kjører bakover eller trekker maskinen.
- Sørg for å stå støtt. Hvis du mister balansen, må du slippe koblingsbøylen med en gang.
- Ikke klipp i nærheten av bratte bakker, gropes eller skrenter.
- Vær oppmerksom på hull, furer, steinblokker og andre skjulte objekter som du kan snuble i. Fjern alle hindringer slik som steiner og kvister.
- La kniven stoppe helt når maskinen må vippe for transport, hvis du går over andre flater enn gress og når du transporterer maskinen til og fra området som skal behandles.
- Maskinen skal aldri brukes når beskyttelsesinnretninger er skadet eller uten beskyttelsesinnretninger (sikkerhetsnøkkel, utkastklaff bak).
- Slå på motoren forsiktig iht. instruksjonene og stå med føttene langt unna kniven.
- Ikke vipp maskinen når du slår på motoren, med mindre den må vippe for at den skal kunne startes. I slike tilfeller må du ikke vippe den mer

enn nødvendig, og bare vippe delen som er lengst unna brukeren.

- Ikke start maskinen hvis du står foran en åpen utkastklaff bak.
- Ikke hold hender eller føtter i nærheten av eller under roterende deler. Hold alltid god avstand til utkaståpningen.
- Maskinen må aldri løftes eller bæres når motoren går.
- Slå av motoren og fjern sikkerhetsnøkkelen. Forsikre deg om at alle bevegelige deler har stoppet helt:
 - når maskinen ikke er under tilsyn;
 - før du løsner blokkeringer eller tilstoppinger, f.eks. I utkaståpningen;
 - før du kontrollerer maskinen, før rengjøring eller reparasjoner;
 - hvis et fremmedlegeme ble truffet. Kontroller maskinen med tanke på skader og få utført reparasjoner før du tar den i bruk igjen.
- Hvis maskinen begynner å vibrere uvanlig kraftig, må den kontrolleres omgående:
 - se etter skader;
 - skift eller reparer skadede deler;
 - sørg for at alle muttere, bolter og skruer er strammet godt.
- Ved ulykke eller driftsfeil skal maskinen slås av og batteripakken tas ut.

4.4 Vedlikehold og oppbevaring

- Alle muttere, bolter og skruer må alltid være strammet godt for å sikre at maskinen er i en sikker driftstilstand.
- Kontroller oppsamlingsposen regelmessig med tanke på slitasje eller manglende funksjon.
- Når du stiller inn maskinen, må du passe på at fingrene ikke kommer i klem mellom bevegelige kniver og faste deler i maskinen.
- Ta batteriet ut av maskinen, vent til alle bevegelige deler har stanset og maskinen er avkjølt før du gjør noen form for innstillinger, omstillinger, rengjøring eller vedlikehold eller du legger den bort for lagring.
- Ved vedlikehold av knivene, må du passe på at knivene fremdeles kan beveges til tross for at batteripakken er tatt ut.
- Slitte eller skadede deler skal skiftes av sikkerhetsgrunner. Bruk bare originale reserve- og tilbehørsdeler.

4.5 Bruk og håndtering av laderen

- **Lad bare batteriet i ladere som er anbefalt av produsenten.** Det oppstår brannfare hvis en lader som er ment for en bestemt type batterier, brukes med andre batterier.
- **Bruk derfor alltid bare riktig type batterier i elektriske verktøy.** Bruk av andre batterier kan medføre personskader og brannfare.
- **Hold batteriet som ikke er i bruk unna binders, mynter, nøkler, spikre, skruer og andre små metallgjenstander som kan skape en forbindelse mellom kontaktene.** En kortslutning mellom batterikontaktene kan føre til forbrenninger eller brann.

- **Ved feil bruk kan det komme væske ut av batteriet. Ved tilfeldig kontakt må det skylles med vann. Ved tilfeldig kontakt må det skylles med vann. Hvis det kommer væske i øynene, må du i tillegg oppsøke en lege.** Batterivæske som renner ut, kan føre til irritasjoner på huden eller forbrenninger.

- **Bruk aldri batterier som er skadet eller manipulert.** Ødelagte eller modifiserte batterier kan oppføre seg uforutsigbart, noe som kan føre til brann, eksplosjon eller fare for personskade.

- **Utsett aldri batterier for åpen ild eller høye temperaturer.** Eksponering for ild eller temperaturer over 130 °C (265 °F) kan forårsake eksplosjon.

- **Følg anvisningene om lading og lad aldri opp batteriet eller -verktøyet ved temperaturer som går ut over området som angis i bruksanvisningen.** Feil lading eller lading ved temperaturer utenfor det spesifiserte temperaturområdet, kan skade batteriet og øke brannfaren.

- **Unngå at maskinen startes ved en feiltagelse. Se til at maskinen er slått av før du setter inn batteriet, løfter eller bærer den.** Hvis du holder fingeren på bryteren når du bærer maskinen, eller kobler maskinen til strømforsyningen i innkoblet tilstand, kan dette føre til ulykker.

- Ta batteripakken ut av maskinen...
 - ...før alle former for innstilling, verktøybytte, vedlikehold eller rengjøring.
 - ...når operatøren fjerner seg fra maskinen.
 - ... før fjerning av blokkeringer.
 - ...etter berøring av et fremmedlegeme for å kontrollere maskinen for skader.
 - ...for øyeblikkelig kontroll når maskinen begynner å vibrere for mye.

 Batteripakkene må beskyttes mot fuktighet!

 Ikke utsett batteriene for åpen ild!

- Ikke bruk defekte eller deformerte batterier!
- Ikke åpne batteriene!
- Kontaktene i batteriene må ikke berøres eller kortsluttes!

 Det kan lekke en lett sur, brennbar væske fra ødelagte Li-ion batterier!

 Hvis batterivæske kommer i kontakt med huden, må du straks skylle med rikelig med vann. Hvis du får batterivæske i øynene, må du vaske med rent vann og straks oppsøke lege!

- Ta batteriet ut av maskinen hvis maskinen er defekt.

Transport av Li-ion batterier:

- Frakt av Litium-Ion-batterier er underlagt bestemmelser for frakt av farlig gods (UN 3480 og UN 3481). Gjør deg kjent med gjeldende forskrifter ved frakt av Litium-Ion-batterier. Ta eventuelt kontakt med transportforetaket du bruker. Metabo kan leverer sertifisert emballasje.

- Send bare med batteriet hvis maskinhuset er uskadet og det ikke lekker væske. Ta batteriet ut av maskinen når den sendes. Sikre kontaktene mot kortslutning (f.eks. med tape).

4.6 Symboler

 **ADVARSEL** – Generelle farer!

 Les bruksanvisningen.

 I bakker må du alltid passe på at du står støtt. Ikke arbeid i bratte bakker.

 Se til at ingen kan bli skadet pga. fremmedlegemer som slynges ut. Hold andre personer vekk.

 Hold personer og husdyr som er i nærheten av apparatet på sikker avstand. Hold andre personer vekk.

 Forsiktig! Skarpe skjærekniver. Før rengjøring eller vedlikehold: Slå av maskinen, trekk ut sikkerhetsnøkkelen og ta ut batteripakken.

 Beskytt apparatet mot fuktighet. Beskyttes mot regn.

5. Oversikt

Se side 2 og 3.

- 1 Sentral kapasitetsvisning (viser ladestatus for batteripakken etter start og etter stopp i flere sekunder)
- 2 På/av-bryter
- 3 Koblingsbøyle
- 4 Håndtak (for å skyve og styre maskinen. Også bærehåndtak.)
- 5 Gripestenger
- 6 Vingeskruer
- 7 Utkastklaff bak
- 8 Oppsamlingspose
- 9 Gripekule
- 10 Knusekile
- 11 Bærehåndtak
- 12 Bærehåndtak
- 13 Beskyttelsesdeksel (batteripakke)
- 14 Spak (sentral skjærehøydejustering)
- 15 Utkaståpning
- 16 Sikkerhetsnøkkel
- 17 Opplåsing av batterier
- 18 Batteripakker *
- 19 Kapasitets- og signalindikasjon *
- 20 Knapp for kapasitetsindikator *
- 21 Festeskruer for kniven
- 22 Underlagsskive
- 23 Kniv
- 24 Retningspiler (pilformede hull i kniven må stemme overens med retningspilene på maskinen)

*modellavhengig

6. Ta i bruk

6.1 Vipp ut håndtaket Still inn håndtakshøyden

Bilde A. vipp ut gripestangen (5)

1. Trekk i gripekulene (9) og drei 90°.
2. Vipp ut gripestengene (5).
3. Still inn ønsket gripehøyde ved å rette inn gripekulene (9) i en av de tre posisjonene på holderne.
4. Drei gripekulene (9) 90° slik at de går i inngrep i hullene i holderne.

MERK: Pass på at gripekulene (på begge sider) er i samme posisjon (1..2..3).

 OBS! Ikke skad kablene ved vipping ut og inn.

Bilde B. vipp ut håndtaket (4)

1. Vipp ut håndtaket (4).
2. Stram skruene (6) (på begge sider).

6.2 Klargjøring for oppsamling av gress, knusing eller utkasting

Samle gress / monter oppsamlingspose. Bilde C.

1. Trekk utkastklaffen (7) bak oppover og hold den fast.
2. Utkaståpningen (15) må være tom. Fjern knusekilen (10) (trekk ut og legg bort).
3. Hold fast i håndtaket på oppsamlingsposen (8) og hekt inn krokene i spjeldstangen.
4. Steng utkastklaffen (7) bak.

Knusing / monter knusedelen. Bilde D.

1. Trekk utkastklaffen (7) bak oppover og hold den fast.
2. Fjern oppsamlingsposen (8).
3. Hold fast i håndtaket på knusedelen (10) og sett inn utkaststjaken. (Skyv inn til anslag og trykk ned.) Pass på at knusekilen har gått i inngrep i de planlagte utsparingene.)
4. Steng utkastklaffen (7) bak.

Kast ut gress.

1. Trekk utkastklaffen (7) bak oppover og hold den fast.
2. Fjern oppsamlingsposen (8).
3. Utkaståpningen (15) må være tom. Fjern ev. knusedelen (10). (trekk ut og legg bort).
4. Steng utkastklaffen (7) bak.

6.3 Still inn skjærehøyden.

Se bilde på side 2.

Sving spaken (14) lett utover og skyv den til ønsket posisjon. La den gå i inngrep i ønsket posisjon.

Tilpass skjærehøyde til høyde på gresset som skal klippes. For et optimalt resultat ved klipping av plena.

6.4 Batteri

Før bruk må batteriet lades opp. Lad opp batteriet på nytt hvis effekten avtar.

Anvisninger om lading av batteriet finner du i bruksanvisningen til Metabo-laderen.

Ved li-ion batterier med visning av kapasitet og signal (19) (avhengig av utstyr):

- Trykk på tasten (20) for å lese av ladenivået ved hjelp av LED-lampene.
- Hvis en LED-lampe lyser, er batteriet nesten tomt og må lades opp igjen.

Sette inn og ta ut batteriet

Bilde E.

 OBS! Stopp maskinen og vent til motoren stopper før du tar ut eller setter inn batteripakken.

Sett inn: Vipp opp beskyttelsesdekslet (13). Skyv inn begge batteripakker (18) til de går i inngrep. Lukk beskyttelsesdekslet (13).

Ta ut: Vipp opp beskyttelsesdekslet (13). Trekk ut sikkerhetsnøkkelen (16). Trykk på knappen (17) som løser ut batteriet (18) og trekk det ut. Lukk beskyttelsesdekslet (13).

7. Bruk

7.1 Transport

Bæring:

- Med 2 personer: Bær i bærehåndtak (12) og (4)
- Med 1 person: Bær i bærehåndtak (12) og (11) i innvippet tilstand (med tom oppsamlingspose).

Kjøring: La kniven stoppe helt når maskinen må vippes for transport eller bæres, hvis du går over andre flater enn gress og når du transporterer maskinen bort fra området som skal behandles.

7.2 Start maskinen

Bilde E, F.

1. Sett inn sikkerhetsnøkkelen (16). Lukk beskyttelsesdekslet (13).
2. Trykk inn på/av-bryteren (2) og hold den inne.
3. Trekk koblingsbøylen (3) i retning mot håndtaket (4).
4. Slipp på/av-bryteren (2).

HENVISNING:

Automatisk tilpasning av motoreffekten iht. gresshøyden for maksimale batteriinnkoblingstider: Ca. 3 sekunder etter start går maskinen på fullt turtall i ca. 5 sekunder før den tilpasser motoreffekten nedover.

MERK: Hvis maskinen ikke starter: Trekk ut sikkerhetsnøkkelen (16) og ta ut batteripakken (18). Kontroller kutteverket for å forsikre deg om at:

- det ikke sitter fast gress i kniven;
- kniven kan dreie fritt.

7.3 Klipping og knusing

Stå oppreist bak maskinen. Hold fast i håndtaket (4) med begge hender og skyv maskinen fremover i gangfart.

7.4 Stopp maskinen

Bilde F.

1. Slipp koblingsbøylen (3) for å stoppe maskinen.

 OBS! Vent til kniven har stoppet helt før du starter maskinen igjen. Ikke slå maskinen av og på igjen fort.

 **OBS!** Fjern alltid sikkerhetsnøkkelen (16) og batteripakken (18) når du er ferdig med arbeidet.

7.5 Tøm oppsamlingsposen

Bilde C.

Kontroller nivået i oppsamlingsposen (8) regelmessig og tøm den i god tid.

1. Stopp maskinen.
2. Trekk ut sikkerhetsnøkkelen (16).
3. Ta ut batteripakken (18).
4. Trekk utkastklaffen (7) bak oppover og hold den fast.
5. Hold fast i håndtaket på oppsamlingsposen (8) og hekt ut krokene fra spjeldstangen.
6. Steng utkastklaffen (7) bak.
7. Tøm oppsamlingsposen (8).

8. Rengjøring, oppbevaring

 **OBS!** Trekk ut sikkerhetsnøkkelen (16) og ta ut batteripakken (18). Uønsket start kan forårsake store skader. Kniven må stå stille.

8.1 Rengjøring

- Rengjør bunnen i kutteverket etter hver bruk: Fjern gressrester, løv, smuss og andre avleiringer.

8.2 Oppbevaring

- La maskinen avkjøles og rengjør den før den settes bort.
- Forsikre deg om at maskinen ikke har løse eller skadede deler.
Ved behov:
 - Stram skruene.
 - Få maskinen reparert.
- Maskinen skal oppbevares på et tørt sted.
- Forsikre deg om at barn ikke kan komme i nærheten av maskinen.

Du kan lagre apparatet plassbesparende: **Bilde G.**

1. Trekk i gripekulene (9) og drei 90°.
2. Vipp ned håndtaket (4).
3. Rett inn gripekulene (9) i hvilestilling på holderne.
4. Drei gripekulene 90° slik at de går i inngrep i hullene i holderne.
5. Maskinen plasseres som vist i bilde G.

9. Vedlikehold

 **OBS!** Trekk ut sikkerhetsnøkkelen (16) og ta ut batteripakken (18). Uønsket start kan forårsake store skader. Kniven må stå stille.

 **OBS!** Hold motoren og batteripakken fri for gress, løv og fett.

 **OBS!** Ikke bruk kraftige løsemidler eller rengjøringsmidler på kunststoffhuset eller komponentene.

9.1 Generelt vedlikehold

- Kontroller maskinen før hver bruk med tanke på skadde, manglende eller løse deler slik som skruer, muttere, bolter og hetter.
- Trekk til alle fester og hetter på riktig måte.
- Rengjør maskinen med en tørr klut. Ikke bruk vann.
- **Gjør aldri vedlikehold på skadede batterier.** Alt vedlikehold av batterier skal utføres av produsenten eller en autorisert kundeservice.

9.2 Skift kniv

 **OBS!** Trekk ut sikkerhetsnøkkelen (16) og ta ut batteripakken (18). Uønsket start kan forårsake store skader. Kniven må stå stille.

 **OBS!** Bruk bare godkjente kniver. Se kapittel Tilbehør.

 **OBS!** Bruk slitesterke beskyttelseshansker og vernebriller. Pass deg for de skarpe knivbladene.

Bilde H.

1. Stopp maskinen.
2. Trekk ut sikkerhetsnøkkelen (16).
3. Ta ut batteripakken (18).
4. Forsikre deg om at kniven (23) har stoppet.
5. Legg maskinen på siden.
6. Bruk et stødig stykke tre (5 cm x 5 cm x 60 cm) og plasser det på en slik måte at kniven ikke kan bevege seg.
7. Skru av festeskruen (21) (mot klokken) med en skrunøkkel (SW 15). Ta av festeskruen (21) og underlagsskiven (22).
8. Ta av en slitt kniv (23).
9. Sett på ny kniv (23): Pass på at de pilformede hullene i kniven (24) stemmer overens med retningspilene for maskinen (24).
10. Bruk et stødig stykke tre (5 cm x 5 cm x 60 cm) og plasser det på en slik måte at kniven ikke kan bevege seg.
11. Sett inn underlagsskive (22) og festeskruer (21) og stram med en skrunøkkel (SW 15) (med klokken).

9.3 Smøring

Smøring er ikke nødvendig.

 **OBS!** Hjulkomponenter skal aldri smøres. Smøring kan føre til skader under drift.

10. Problemer og feil

En lysdiode i den sentrale kapasitetsvisningen (1) blinker.

Minst én batteripakke er tom.
- Lad batteripakker.

Alle lysdioder i den sentrale kapasitetsvisningen (1) blinker.

Overbelastning: Gresset er for høyt eller klippehøyden er stilt inn for lavt.
- Tilpass klippehøyden.
- La maskinen avkjøles til lysdiodene ikke lenger blinker.

Håndtaket er ikke i posisjon.

Gripekulene (9) har ikke gått i inngrep på riktig måte.

- Still inn høyden på håndtaket og pass på at gripekulene (9) og skruene (6) er rettet inn på riktig måte.

Maskinen starter ikke.

Batteripakkeeffekten er svak.

- Lad batteripakker.

På/av-bryteren (2) er defekt.

- Skift på/av-bryteren.

Sikkerhetsnøkkelen (16) er ikke satt inn.

- Sett inn sikkerhetsnøkkelen.

Kniven er blokkert.

- Ta hensyn til varselhenvisningene, se kap. 8. Rengjøring.

Maskinen knuser ikke på riktig måte.

Klippehøyden er stilt inn for lavt.

- Tilpass klippehøyden.

Vått gress kleber til kutteverket.

- Vent til gresset har tørket før du klipper.

Knusedelen (10) mangler.

- Sett inn knusekilen.

Maskinen er tung å skyve.

Gresset er for høyt eller klippehøyden er stilt inn for lavt.

- Øk klippehøyden.

Maskinen vibrerer kraftig.

Kniven er ikke balansert eller den er slitt.

- Skift kniven.

Motorakselen er bøyd.

1. Stopp motoren.
2. Trekk ut sikkerhetsnøkkelen (16) og ta ut batteripakken (18).
3. Se etter skader.
4. Reparer maskinen før du tar den i bruk igjen.

Maskinen stopper under klippingen.

Klippehøyden er for lav.

- Øk klippehøyden.

Batteripakkene er tomme.

- Lad batteripakker.

Gress kleber til kutteverket eller til kniven.

- Ta ut batteripakkene (18) og kontroller kutteverket.

Driftstemperaturen for maskinen er for høy.

- La maskinen avkjøles.

Gresset som klippes av, samles i oppsamlingsposen.

- Tøm oppsamlingsposen .

11. Tilbehør

Bruk kun original Metabo- eller CAS- (Cordless Alliance System) batterier og tilbehør.

Bruk kun tilbehør som oppfyller kravene og spesifikasjonene som angis i denne bruksanvisningen.

A Kniv (signkniv / som reserve):

Best.nr.: 628435000

B Batterier med ulik kapasitet. Kjøp bare batterier i den Spenningsavvik som passer til ditt elektroverktøy.

Best.nr.: 625367000 4,0 Ah (LiHD)

Best.nr.: 625368000 5,5 Ah (LiHD)

Best.nr.: 625369000 8,0 Ah (LiHD)

osv.

Best.nr.: 625591000 4,0 Ah (Li-Ion)

Best.nr.: 625592000 5,2 Ah (Li-Ion)

osv.

C Ladere: ASC 55, ASC 145, ASC 145 Duo osv.

Det komplette tilbehørsprogrammet finner du på www.metabo.com eller i katalogen.

12. Reparasjon

Reparasjoner på elektriske maskiner skal kun utføres av elektriker!

Hvis du har en Metabo-maskin som trenger reparasjon, kan du ta kontakt med en representant for Metabo. Adresser finner du på www.metabo.com.

Du kan laste ned reservedelslister fra www.metabo.com.

13. Miljøvern

Følg nasjonale forskrifter for miljøvennlig kassering og resirkulering av gamle maskiner, emballasje og tilbehør.

Batterier må ikke kastes i husholdningsavfallet! Gi defekte eller brukte batterier tilbake til Metabo-forhandleren!

Ikke kast batteriene i vann.



Gjelder kun land i EU: Elektroverktøy skal ikke kastes i husholdningsavfallet! Iht. EU-direktiv 2012/19/EU om kasserte elektriske og elektroniske produkter og omsetning til nasjonal rett, må kassert elektroverktøy samles spesielt og bringes til miljøvennlig gjenvinning.

Før du kasserer batteriet, må det lades ut i elektroverktøyet. Sikre kontaktene mot kortslutning (f.eks. med tape).

14. Tekniske data

Forklaringer til opplysningene på side 4.

Vi forbeholder oss retten til å gjøre endringer som følge av teknisk utvikling.

U = spenning

B = skjærebredde

H = skjærehøyde

H_X = Antall skjærehøydetrinn

V = oppsamlingsposevolum

n = tomgangsturtall

m = Vekt (inkl. oppsamlingspose, knusekile og minste batteripakker)

IP = Beskyttelsesgrad

Måleverdier iht. EN 60335.

no NORSK

Tillatt omgivelsestemperatur ved bruk:
-20 °C til 50 °C (begrenset ytelse ved temperaturer under 0 °C). Tillatt omgivelsestemperatur ved lagring: 0 °C til 30 °C.

Anbefalt omgivelsestemperatur ved lading: 0 °C til 40 °C.

== Likestrøm

Angitte tekniske data kan variere (i henhold til de gjeldende standardene).



Utslippsverdier

Disse verdiene gjør det mulig å anslå emisjonen fra maskinen og å sammenlikne ulike verktøy. Avhengig av bruksbetingelsene, tilstanden til maskinen og verktøyet, kan den faktiske belastningen være høyere eller lavere. Ta hensyn til arbeidspauser og perioder med mindre belastning når du vurderer. Fastsett sikkerhetstiltak for brukeren på grunn av tilpassede vurderingsverdier, f.eks. organisatoriske tiltak.

Total verdi svingning (vektorsum tre retninger) formidlet tilsvarende EN 60335:

a_h = Emisjonsverdi svingning

K_h = Usikkerhet (vibrasjon)

Typiske A-veide lydnivåer:

L_{PA} = Lydtrykknivå

L_{WA} = Lydeffektnivå

K_{pA} , $K_{WA/WA(G)}$ = Usikkerhet

$L_{WA(G)}$ = garantert lydeffektnivå i henhold til 2000/14/EF



Under arbeid kan lydnivået overskride 80 dB(A).



Bruk hørselsvern!

Original brugsanvisning

1. Overensstemmelseserklæring

Vi erklærer under eneansvar: Disse batteridrevne plæneklippere, identificeret ved angivelse af type og serienummer *1), opfylder alle relevante bestemmelser i direktiverne *2) og standarderne *3). Kontrolrapport *4), Udførende kontrolorgan *4). Målt LWA(M)/garanteret LWA(G) lydeffektniveau *5), tekniske bilag ved *6) - se side 4.

2000/14/EF: Procedure for overensstemmelsesvurdering jf. bilag VI.

2. Apparatets formål

De batteridrevne plæneklippere er beregnet til græsslåning og bioklip af plæner.

Plæneklipperen må ikke bruges til beskæring af buske, hække og planter, til nedskæring og findeling af klatreplanter eller til beskæring af planter på tagbevoksninger eller i altankasser, som findelere til findeling af materiale fra nedskæring af træer og afklip fra hække, til jævning af ujævne jordoverflader.

For skader på grund af anvendelse til andre formål end de tiltænkte er brugeren alene ansvarlig.

Alment anerkendte bestemmelser om forebyggelse af ulykker og sikkerhedsanvisninger skal overholdes.

3. Generelle sikkerhedsanvisninger



Vær opmærksom på de tekststeder, der er markeret med dette symbol, for din egen og el-værktøjets sikkerhed!



ADVARSEL – læs brugsvejledningen for at reducere risikoen for personskader.



ADVARSEL – Læs alle sikkerhedsanvisninger, instruktioner, illustrationer og specifikationer, som følger med el-værktøjet. I tilfælde af manglende overholdelse af anvisningerne nedenfor er der risiko for elektrisk stød, brand og/eller alvorlige personskader.

Gem alle sikkerhedsanvisninger og

instruktioner til senere brug. Videregiv kun el-værktøjet sammen med disse dokumenter.

Resterende risici: Resterende risici kan forekomme selv ved arbejde med apparatet, som er i overensstemmelse med bestemmelserne. Følg alle sikkerhedsinstrukser og anvisninger.

Mulige farer:

- Personskader og materielle skader, der forårsages af omkringflyvende dele.
- Lungeskader, såfremt man ikke bruger en egnet støvbeskyttelsesmaske.
- Høreskader, såfremt man ikke bruger et velegnet høreværn.
- Sundhedsskader på grund af vibrationsemissioner, såfremt maskinen anvendes over et længere tidsrum eller ikke betjenes og vedligeholdes korrekt.

4. Særlige sikkerhedsanvisninger

4.1 Indledning

- Læs betjeningsvejledningen grundigt igennem. Gør dig fortrolig med betjeningselementerne og den korrekte brug af maskinen.
- Lad ikke børn, personer med indskrænkede fysiske, sensoriske eller mentale evner eller manglende erfaring og/eller kendskab, eller personer, der ikke er fortrolige med disse anvisninger, benytte maskinen.

Lokale forskrifter kan begrænse alderen på brugeren.

- Børn skal være under opsyn for at sikre, at de ikke leger med produktet.
- Betjen ikke maskinen, hvis der er personer, især børn, eller husdyr i nærheden.
- Brugeren er ansvarlig for personskader eller materielle skader på andre personer eller deres ejendom.
- Udfør ikke ændringer på maskinen.

4.2 Forberedelse

- Bær altid fastsiddende fodtøj og lange bukser ved drift af maskinen. Betjen ikke maskinen, hvis du er barfodet eller bærer åbne sko. Bær ikke løstsiddende tøj eller tøj med udhængende snører eller bånd.
- Kontroller området, hvor maskinen skal bruges, grundigt og fjern alle genstande, der kan blive trukket ind i maskinen og blive slynget bort (f.eks. grene, sten).
- Inden brug skal man ved visuel kontrol kontrollere, at der ikke er slitage eller skader på kniven, fastgøringsskruerne og knivaggregatet. Slidte eller beskadigede komponenter skal erstattes sætvis for at undgå ubalance. Udskift beskadigede eller ulæselige påskrifter.
- Arbejdes der i længere tid med udstyret, skal man bruge høreværn. Længere påvirkning ved et højt støjniveau kan medføre høreskader.

4.3 Drift

- Anvend kun maskinen i dagslys eller en god kunstig belysning.
- Undgå at bruge maskinen, når græsset er vådt.
- Sørg for at stå sikkert, når maskinen bruges på skråninger.
- Kør kun med maskinen i skridttempo.
- På skråninger skal der altid køres på langs i vandret retning, kør aldrig opad eller nedad.
- Vær meget forsigtig, når der skiftes retning på skråninger.
- Der må ikke køres på for stejle skråninger.
- Vær meget forsigtig, når maskinen vendes, køres tilbage eller trækkes.
- Sørg for at stå sikkert og stabilt. Hvis du mister balancen, så slip straks kontaktbøjen.
- Slå aldrig græs i nærheden af stejle skråninger, grøfter eller udgravninger.
- Pas på huller, furer, klippestykker og andre skjulte genstande, som du kan falde over. Fjern alle hindringer som sten og grene.

- Vent til kniven står helt stille, inden du vipper maskinen med henblik på transport, når du går hen over andre overflader end græs, og medens du transporterer maskinen hen til hhv. væk fra området, hvor der skal slås græs.
- Brug aldrig maskinen, hvis beskyttelsesanordningerne er beskadigede eller ikke er monterede (sikkerhedsnøgle, klap over bagudkast).
- Start motoren forsigtigt som forklaret i anvisningerne og med fødderne på lang afstand af kniven.
- Vip ikke maskinen, medens den startes, medmindre det er nødvendigt at vippe maskinen under start. I så fald bør den ikke vippes mere end nødvendigt og vip kun den del, der er længst væk fra brugeren.
- Start ikke maskinen, når du står foran det åbne bagudkast.
- Hold hænder og fødder på afstand af og ikke under roterende dele. Hold altid afstand til udkaståbningen.
- Maskinen må aldrig løftes eller bæres, når motoren er i gang.
- Sluk motoren, tag sikkerhedsnøglen ud. Sørg for, at alle bevægelige dele er standset helt:
 - hvis du efterlader maskinen uden opsyn;
 - inden du fjerner blokeringer eller tilstopninger f.eks. fra udkaståbningen;
 - før du kontrollerer, rengør eller udfører arbejde på maskinen;
 - hvis maskinen har ramt et fremmedlegeme. Kontroller maskinen for skader og lad maskinen reparere, inden maskinen tages i brug igen.
- Hvis maskinen begynder at vibrere usædvanligt kraftigt, skal den straks efterses:
 - skal maskinen undersøges for beskadigelser;
 - beskadigede dele skal udskiftes eller repareres;
 - sørg for, at alle møtrikker, bolte og skruer er spændt korrekt.
- I forbindelse med en ulykke eller en driftsfejl skal maskinen straks slukkes, og batterier skal tages ud.

4.4 Vedligeholdelse og opbevaring

- Alle møtrikker, bolte og skruer skal altid være spændt forsvarligt for at sikre, at maskinen er i sikker driftstilstand.
- Kontroller jævnligt opsamlings-sækken for slitage eller tab af funktion.
- Sørg ved indstillingen af maskinen for, at dine fingre ikke bliver klemt inde mellem roterende knive og faste dele på maskinen.
- Fjern batterierne fra maskinen, vent til alle bevægelige dele står helt stille, og maskinen er afkølet, før du udfører nogen form for indstilling, omstilling, vedligeholdelse, rengøring, eller før maskinen opbevares.
- I forbindelse med vedligeholdelse af knivene skal man være opmærksom på, at knivene kan bevæge sig, selv om batteriet er taget ud.

- Udskift slidte eller beskadigede dele af sikkerhedsmæssige årsager. Benyt kun originale reservedele og originalt tilbehør.

4.5 Anvendelse og behandling af batteridrevne maskiner

- **Oplad kun batterierne i opladere, der er anbefalet af producenten.** En oplader, der er egnet til en bestemt type batterier, må ikke benyttes med andre batterier – brandfare.
- **Brug kun de batterier, der er beregnet til elværktøjet.** Brug af andre batterier øger risikoen for personskader og er forbundet med brandfare.
- **Ikke-benyttede batterier må ikke komme i berøring med clips, mønter, nøgler, søm, skrueer eller andre små metalgenstande, da disse kan kortslutte kontakterne.** En kortslutning mellem batteri-kontakterne øger risikoen for personskader i form af forbrændinger.
- **Hvis batteriet anvendes forkert, kan der slippe væske ud af det. Undgå at komme i kontakt med denne væske. Hvis det alligevel skulle ske, skylles med vand. Søg læge, hvis væsken kommer i øjnene.** Batterivæske kan give hudirritation eller forbrændinger.
- **Brug ikke batterier, som er beskadigede eller modificerede.** Beskadigede eller modificerede batterier kan opføre sig uforudsigeligt og forårsage brand, eksplosion eller fare for personskade.
- **Batterier må ikke udsættes for ild eller for høje temperaturer.** Ild eller temperaturer over 130 °C (265 °F) kan medføre eksplosion.
- **Følg alle instruktioner for opladning. Batteriet eller det batteridrevne værktøj må aldrig oplades ved temperaturer uden for det område, der er angivet i instruktionerne.** Forkert opladning eller opladning ved temperaturer uden for det angivne område kan medføre skader på batteriet og forøge brandfaren.
- **Undgå utilsigtet igangsætning. Sørg for, at maskinen er slukket, før batteriet tilsluttes, eller maskinen løftes op eller bæres.** Hvis du bærer maskinen med fingeren på afbryderen eller tilslutter maskinen til strømforsyningen, mens den er tændt, kan det føre til ulykker.
- Tag batterierne ud af maskinen...
 - ...før enhver indstilling, ombygning, vedligeholdelse eller rengøring.
 - ...hvis operatøren fjerner sig fra maskinen.
 - ... før fjernelse af blokeringer.
 - ...efter kontakt med et fremmedlegeme med henblik på at kontrollere maskinen for beskadigelser.
 - ...for en øjeblikkelig kontrol, hvis maskinen begynder at vibrere overdrevent meget.

 Beskyt batterier mod fugtighed!

 Udsæt ikke batterier for ild!

- Brug ikke defekte eller deformerede batterier!
- Åbn ikke batterier!
- Berør eller kortslut ikke batteriernes kontakter!



Der kan sive let sur, brændbar væske ud af defekte Li-ion batterier!



Skyl straks med rigelige mængder vand, hvis batterivæsken kommer i kontakt med huden. Skyl øjnene med rent vand og søg straks læge, hvis batterivæsken kommer i øjnene!

- Ved en defekt maskine skal man tage batteriet ud af maskinen.

Transport af Li-ion batterier:

- Forsendelse af Li-ion batterier skal ske i henhold til reglerne om farligt gods (UN 3480 og UN 3481). Tjek de aktuelle regler ved forsendelse af Li-ion batterier. Spørg evt. din speditor til råds. Certificeret emballage kan rekvireres hos Metabo.
- Send kun batterier, hvis kabinettet er ubeskadiget, og der ikke trænger væske ud. Tag batteriet ud af maskinen før forsendelse. Beskyt kontakterne mod kortslutning (isolér f.eks. med tape).

4.6 Symboler

ADVARSEL – Generelle farer!!



Læs betjeningsvejledningen.



Sørg for at stå sikkert, når maskinen bruges på skråninger. Der må ikke køres på for stejle skråninger.



Sørg for, at ingen kommer til skade på grund af udslyngede fremmedlegemer. Hold andre personer på afstand.



Hold personer og husdyr i nærheden på sikker afstand af maskinen. Hold andre personer på afstand.



OBS! Skarpe knive. Inden der udføres rengøring eller vedligeholdelse, skal maskinen slukkes, sikkerhedsnøglen skal tages ud, og batterierne skal tages ud.



Beskyt maskinen mod fugtighed. Må ikke udsættes for regn.

5. Oversigt

Se side 2 og 3.

- 1 central kapacitetsindikator (viser opladningen på batterierne i flere sekunder efter start og efter stop)
- 2 Tænd-/slukknop
- 3 Kontaktbøjle
- 4 Greb (til at skubbe og styre maskinen med. Også bæregreb).
- 5 Grebsstænger
- 6 Vingeskruer

da DANSK

- 7 Klap til bagudkast
- 8 Opsamlingsssæk
- 9 Knopper
- 10 Bioklipkile
- 11 Bæregreb
- 12 Bæregreb
- 13 Beskyttende afdækning (batterier)
- 14 Indstillingshåndtag (central indstilling af slåhøjde)
- 15 Udkaståbning
- 16 Sikkerhedsnøgle
- 17 Batteriudløser
- 18 Batterier *
- 19 Kapacitets- og signalindikator *
- 20 Knap til kapacitetsindikator *
- 21 Fastsprædnings skrue til kniv
- 22 Underlagsskive
- 23 Kniv
- 24 Retningspile (pileformede huller i kniven skal stemme overens med retningspilene på maskinen)

* afhængigt af udstyr

6. Idriftsættelse

6.1 Udklapning af greb, Indstilling af grebslængde

Fig. A. Klap (5) grebsstængerne ud

1. Træk i knopperne (9) og drej 90°.
2. Klap (5) grebsstængerne ud.
3. Indstil den ønskede højde på grebet, idet knopperne rettes op (9) i en af de tre stillinger på holderne.
4. Drej knopperne (9) 90°, så de går i hak i hullerne på holderne.

BEMÆRK: Sørg for, at grebsknopperne sidder i samme position i begge sider (1..2..3).

 ADVARSEL! Pas på ikke at beskadige kablerne under ud- og sammenklapning.

Fig. B. Klap (4) grebet ud

1. Udklapning af greb (4).
2. Spænd skrue (6) (i begge sider).

6.2 Klargøring til opsamling af græs, bioklip eller udkast

Opsamling af græs / montering af opsamlingsssæk. Fig. C

1. Vip klappen til bagudkast (7) opad og hold den fast.
2. Udkaståbningen (15) skal være tom. Tag evt. bioklipkilen (10) ud (træk den ud og læg den væk).
3. Hold fast i opsamlingsssækkens (8) håndtag og sæt krogene på stangen til klappen.
4. Luk for klappen til bagudkast (7).

Bioklip / montering af bioklipkilen. Fig. D

1. Vip klappen til bagudkast (7) opad og hold den fast.
2. Fjern opsamlingsssækken (8).
3. Hold fast i bioklipkilens (10) håndtag og sæt den ind i udkaståbningen. (Skub den ind til anslag og

- tryk den nedad. Sørg for, at den går på plads i de hertil beregnede udsparinger).
4. Luk for klappen til bagudkast (7).

Udkast af græs

1. Vip klappen til bagudkast (7) opad og hold den fast.
2. Fjern opsamlingsssækken (8).
3. Udkaståbningen (15) skal være tom. Fjern evt. bioklipkilen (10). (Træk den ud og læg den væk).
4. Luk for klappen til bagudkast (7).

6.3 Indstil slåhøjden.

Se billedet på side 2.

Træk indstillingshåndtaget (14) lidt udad og sæt det i den ønskede position. Lad det gå i hak i den ønskede position.

Tilpas slåhøjden efter højden på græsset, der skal slås. For et optimalt resultat ved græsslåning / bioklip: slå ikke for meget græs af gangen.

6.4 Batteri

Batteriet skal oplades før den første ibrugtagning. Genoplad batteriet, når kapaciteten aftager.

Du finder anvisninger til opladning af batteriet i driftsvejledningen til opladeren fra Metabo.

Ved Li-Ion batterier med kapacitets- og signalindikator (19) (afhængigt af udstyr):

- Tryk på knappen (20), og ladetilstanden vises med lysdioderne.
- Blinker en lysdiode, er batteriet næsten fladt og skal genoplades.

Isætning/fjernelse af batteri

Fig. D

 ADVARSEL! Stop maskinen og vent, indtil motoren er stoppet, inden du tager batterierne ud eller sætter batterier i.

Isætning: klap beskyttelsesafdækningen (13) opad. Skub begge batterier (18) ind, til de går i hak. Luk beskyttelsesafdækningen (13).

Udtagning: klap beskyttelsesafdækningen (13) opad. Tag sikkerhedsnøglen (16) ud. Tryk på batteriudløseren (17), og træk batteriet (18) ud. Luk beskyttelsesafdækningen (13).

7. Anvendelse

7.1 Transport

Når apparatet skal bæres:

- Med 2 personer: Hold i bæregreb (12) og (4)
- Med 1 person: Bær den i sammenklappet tilstand (med tom opsamlingsssæk) og hold i bæregreb (12) og (11).

Kørsel: Vent til kniven står helt stille, inden du vipper maskinen med henblik på transport eller bærer maskinen, når du går hen over andre overflader end græs, og medens du transporterer maskinen hen til hhv. væk fra området, hvor der skal slås græs.

7.2 Start af maskinen

Fig. E, F.

1. Sæt sikkerhedsnøglen (16) i. Luk beskyttelsesafdækningen (13).
2. Tryk på tænd-/sluk-kontakten (2) og hold den trykket ind.
3. Træk kontaktbøjlen (3) hen imod håndtaget (4).
4. Slip tænd-/slukknop (2).

BEMÆRK:

Automatisk justering af motorydelsen afhængig af græssets højde for at opnå maks. driftstid på batteriet: Ca. 3 sek. efter start kører maskinen i ca. 5 sek. med maks. omdrejningstal og tilpasser derefter motorydelsen ved at reducere den.

BEMÆRK: Hvis maskinen ikke starter: Tag sikkerhedsnøglen (16) og batterierne (18) ud.

- Kontroller kniven for at sikre, at:
- der ikke er græs, der blokerer;
 - kniven kan dreje frit.

7.3 Græsslåning og bioklip

Stå i opret stilling bag maskinen. Hold med begge hænder fast i håndtaget (4) og skub maskinen fremad i skridttempo.

7.4 Stop maskinen

Fig. F.

1. Slip kontaktbøjlen (3) for at stoppe maskinen.

 **ADVARSEL!** Vent til kniven står helt stille, før du starter maskinen igen. Sluk og tænd ikke maskinen hurtigt efter hinanden.

 **ADVARSEL!** Tag altid sikkerhedsnøglen (16) og batterierne (18) ud efter afsluttet arbejde.

7.5 Tømning af opsamlingsækket

Fig. C

Kontroller jævnlige fyldningen af opsamlingsækket (8) og tøm den rettidigt.

1. Stop maskinen.
2. Tag sikkerhedsnøglen (16) ud.
3. Tag batterierne (18) ud.
4. Vip klappen til bagudkast (7) opad og hold den fast.
5. Hold fast i opsamlingsækkets (8) håndtag og tag krogene af stangen til klappen.
6. Luk for klappen til bagudkast (7).
7. Tømning af opsamlingsækket (8).

8. Rengøring, opbevaring

 **ADVARSEL!** Tag sikkerhedsnøglen (16) og batterierne (18) ud. Utilsiget start kan forårsage alvorlige personskader. Kniven skal stå stille.

8.1 Rengøring

- Rens skjoldet under kniven, hver gang maskinen har været i brug: Fjern græsrester, blade, snavs og andre aflejringer.

8.2 Opbevaring

- Lad maskinen køle af og rengør den før opbevaring.

- Sørg for, at der ikke er løse eller beskadigede dele på maskinen.
Efter behov:
- Spænd skruerne.
- Få maskinen repareret.
- Opbevar maskinen på et tørt sted.
- Sørg for, at maskinen er utilgængelig for børn.

Du kan anbringe maskinen, så der spares plads: **Fig. G.**

1. Træk i knopperne (9) og drej 90°.
2. Klap håndtaget (4) ned.
3. Sæt knopperne (9) i hvilestilling på holderne.
4. Drej knopperne 90°, så de går i hak i hullerne på holderne.
5. Stil maskinen som vist i fig. G.

9. Vedligeholdelse

 **ADVARSEL!** Tag sikkerhedsnøglen (16) og batterierne (18) ud. Utilsiget start kan forårsage alvorlige personskader. Kniven skal stå stille.

 **ADVARSEL!** Hold motor og batterier fri for græs, blade og fedt.

 **OBS!** Der må ikke bruges stærke opløsningsmidler eller rengøringsmidler til plastickabinettet eller komponenterne.

9.1 Generel vedligeholdelse

- Efterse altid maskinen, før den bruges, for at se, om der er beskadigede, manglende eller løse dele såsom skruer, møtrikker, bolte eller skærme.
- Spænd fastgøringer og skærme korrekt.
- Rengør maskinen med en tør klud. Undgå brugen af vand.
- **Beskadigede batterier må aldrig vedligeholdes.** Vedligeholdelse af batterier må kun udføres af producenten eller autoriserede servicecentre.

9.2 Udskiftning af kniven

 **ADVARSEL!** Tag sikkerhedsnøglen (16) og batterierne (18) ud. Utilsiget start kan forårsage alvorlige personskader. Kniven skal stå stille.

 **ADVARSEL!** Brug kun godkendte knive. Se kapitlet Tilbehør.

 **ADVARSEL!** Brug altid kraftige arbejdshandsker og beskyttelsesbriller. Pas på de skarpe knive.

Fig. H.

1. Stop maskinen.
2. Tag sikkerhedsnøglen (16) ud.
3. Tag batterierne (18) ud.
4. Sørg for, at kniven (23) står helt stille.
5. Læg maskinen ned på siden.
6. Anbring et solidt stykke træ (5 cm x 5 cm x 60 cm) sådan, at det hindrer, at kniven bevæger sig.
7. Skru fastspændingsskruen (21) af (mod uret) med en skrue nøgle (SW 15). Tag

- fastspændingsskruen (21) og underlagsskiven (22) af.
8. Tag den slidte kniv (23) af.
 9. Sæt den nye kniv (23) på: Sørg for, at de pileformede huller i kniven (24) stemmer overens med retningspilene på maskinen (24).
 10. Anbring et solidt stykke træ (5 cm x 5 cm x 60 cm) sådan, at det hindrer, at kniven bevæger sig.
 11. Sæt underlagsskiven (22) og fastspændingsskruen (21) på og spænd fast med en skruenøgle (SW 15) (med uret).

9.3 Smøring

Smøring er ikke nødvendig.

 **ADVARSEL!** Hjuldelene må aldrig smøres. Smøring kan medføre skader under drift.

10. Problemer og driftsforstyrrelser

En LED på den centrale kapacitetsindikator (1) blinker.

Mindst et batteri er fladt.
- Oplad batterierne.

Alle LED'er på den centrale kapacitetsindikator (1) blinker.

Overbelastning: Græsset er for højt, eller slåhøjden er indstillet for lavt.
- Juster slåhøjden.
- Lad maskinen køle af, indtil LED'erne ikke blinker mere.

Håndtaget er ikke i korrekt position.

Knopperne (9) er ikke gået korrekt i hak.
- Indstil højden på håndtaget og sørg for, at knopperne (9) og skruerne (6) sidder korrekt.

Maskinen starter ikke.

Batterikapaciteten er for lille.
- Oplad batterierne.

Tænd-/slukknappen (2) er defekt.
- Lad tænd-/slukknappen udskifte.

Sikkerhedsnøglen (16) er ikke sat i.
- Sæt sikkerhedsnøglen i.

Motoren er blokeret.
- Overhold advarselsanvisningerne, se kapitlet 8. rengøring.

Maskinen kører ikke korrekt med bioklip.

Slåhøjden er indstillet for lavt.
- Juster slåhøjden.

Vådt afklippet græs hænger fast på kniven.
- Vent med at slå græsset, til det er tørt.

Bioklipkilen (10) er ikke sat i.
- Sæt bioklipkilen i.

Det er vanskeligt at skubbe maskinen frem.

Græsset er for højt, eller slåhøjden er indstillet for lavt.
- Forøg slåhøjden.

Maskinen vibrerer meget.

Kniven er i ubalance eller slidt.

- Udskift kniven.

Motorakslen er bøjet.

1. Stop motoren.
2. Tag sikkerhedsnøglen (16) og batterierne (18) ud.
3. Undersøg maskinen for skader.
4. Lad maskinen reparere, inden den tages i brug igen.

Maskinen stopper under græsslåning.

Slåhøjden er indstillet for lavt.

- Forøg slåhøjden.

Batteriene er flade.

- Oplad batterierne.

Afklippet græs hænger fast på kniven.

- Tag batterierne ud (18) og kontroller kniven.

Maskinens driftstemperatur er for høj.

- Lad maskinen køle af.

Det afklippede græs bliver ikke opsamlet i opsamlingsækket.

- Tøm opsamlingsækket.

11. Tilbehør

Anvend udelukkende originale batterier eller originalt tilbehør fra Metabo eller CAS (Cordless Alliance System).

Brug kun tilbehør, der opfylder de krav og specifikationer, som er angivet i denne brugsvejledning.

- A Kniv (slåkniv / som reservedel)
Best.-nr.: 628435000
- B Batterier med forskellig kapacitet. Køb kun batterier, hvis spænding svarer til dit el-værktøj.
Best.-nr.: 625367000 4,0 Ah (LiHD)
Best.-nr.: 625368000 5,5 Ah (LiHD)
Best.-nr.: 625369000 8,0 Ah (LiHD)
etc.
Best.-nr.: 625591000 4,0 Ah (Li-Ion)
Best.-nr.: 625592000 5,2 Ah (Li-Ion)
etc.
- C Opladere: ASC 55, ASC 145, ASC 145 Duo, etc.
Det komplette tilbehørsprogram findes på www.metabo.com eller i kataloget.

12. Reparation

 Reparationer på el-værktøjer må kun udføres af en elektriker og kun med originale reservedele!

Henvend dig til din Metabo-forhandler, når du skal have repareret dit Metabo el-værktøj. Adresser findes på www.metabo.com.

Reservedelslister kan downloades på www.metabo.com.

13. Miljøbeskyttelse

Overhold de nationale regler om miljøvenlig bortskaffelse og genbrug af udtjente maskiner, emballage og tilbehør.

Batterier må ikke bortskaffes sammen med almindeligt husholdningsaffald! Returner defekte eller brugte batterier til Metabo-forhandleren!

Smid ikke batterier i vandet.

 Kun for EF-lande: El-værktøj må ikke bortskaffes med husholdningsaffaldet! I henhold til det europæiske direktiv 2012/19/EU om affald af elektrisk og elektronisk udstyr og gennemførelsen i national lovgivning skal brugte el-værktøjer indsamles adskilt og afleveres miljørigtigt til genbrug.

Åfald batteriet i el-værktøjet, før det bortskaffes. Beskyt kontakterne mod kortslutning (isolér f.eks. med tape).

Ved arbejde kan støjniveauet overstige 80 dB(A).



Brug høreværn!

14. Tekniske data

Forklaringer til oplysningerne på side 4.

Med forbehold for ændringer som følge af tekniske ændringer.

- U = spænding
- B = slåbredde
- H = slåhøjde
- H_x = antal trin for slåhøjde
- V = volumen opsamlingssek
- n = tomgangshastighed
- M = vægt (inkl. opsamlingssek, bioklipkile og mindste batterier)
- IP = kapslingsklasse

Måleværdier beregnet iht. EN 60335.

Tilladt omgivelsestemperatur ved drift:

-20 °C til 50 °C (begrænset kapacitet ved temperaturer under 0 °C). Tilladt

omgivelsestemperatur ved opbevaring: 0 °C til 30 °C

Anbefalet omgivelsestemperatur ved opladning:

0 °C til 40 °C.

⇄ Jævnstrøm

De anførte tekniske data er inkl. tolerancer (svarende til de aktuelt gældende standarder).



Emissionsværdier

Disse værdier gør det muligt at bestemme el-værktøjets emissioner og sammenligne forskellige el-værktøjer med hinanden. Alt efter el-værktøjets eller indsatsværktøjernes anvendelsesbetingelser og tilstand kan den faktiske belastning være højere eller lavere. Tag også højde for arbejdspauser og perioder med lav belastning. Træf de nødvendige beskyttelsesforanstaltninger for brugeren, f.eks. organisatoriske foranstaltninger, på baggrund af de anslåede værdier.

Samlet vibration (vektorsum af tre retninger)

beregnet iht. EN 60335:

a_h = vibrationsemission

K_h = usikkerhed (vibration)

Typiske A-vægtede lyd niveauer:

L_{pA} = lydtrykniveau

L_{WA} = lydeffektniveau

K_{pA}, K_{WA/WA(G)} = usikkerhed

L_{WA(G)} = garanteret lydtrykniveau iht. 2000/14/



Instrukcja oryginalna

1. Deklaracja zgodności

Oświadczamy z pełną odpowiedzialnością, że kosiarki akumulatorowe oznaczone typem i numerem seryjnym *1) spełniają wszystkie obowiązujące przepisy dyrektyw *2) i norm *3). Raport z badań *4), jednostka certyfikująca *4). Zmierzoney LWA(M) / gwarantowany LWA(G) poziom mocy akustycznej *5), dokumentacja techniczna *6) – patrz strona 4.

2000/14/WE: procedura oceny zgodności z normami według załącznika VI.

2. Użytkowanie zgodne z przeznaczeniem

Kosiarki akumulatorowe przeznaczone są do koszenia i mulczowania trawników.

Kosiarki nie wolno używać do przycinania zarośli, żywopłotów i krzewów, ani do cięcia i rozdrabniania pnączy, ani do cięcia roślin na plantacjach dachowych lub w skrzynkach balkonowych, ani jako rozdrabniacza do rozdrabniania ściętych drzew i żywopłotów, ani do wyrównywania nierówności podłoża.

Za szkody powstałe w wyniku użytkowania niezgodnego z przeznaczeniem odpowiedzialność ponosi wyłącznie użytkownik.

Przestrzegać ogólnie obowiązujących przepisów BHP oraz uwag dotyczących bezpieczeństwa.

3. Ogólne uwagi dotyczące bezpieczeństwa



Dla bezpieczeństwa użytkownika oraz w celu ochrony elektronarzędzia zwrócić szczególną uwagę na miejsca w tekście oznaczone tym symbolem!



OSTRZEŻENIE – W celu zminimalizowania ryzyka obrażeń zapoznać się z treścią instrukcji obsługi.



OSTRZEŻENIE – **Przeczytać wszystkie uwagi dotyczące bezpieczeństwa, instrukcje, materiały graficzne i dane techniczne, którymi opatrzone elektronarzędzie.**

Nieprzestrzeżenie poniższych uwag może się stać przyczyną

porażenia prądem elektrycznym, pożaru i/albo poważnych obrażeń ciała.

Starannie przechowywać wszystkie uwagi dotyczące bezpieczeństwa i zalecenia, aby móc z nich skorzystać w przyszłości.

Przekazując elektronarzędzie innym osobom, należy przekazać również niniejszą dokumentację.

Ryzyko resztkowe: podczas pracy ryzyko resztkowe może występować również w przypadku użytkowania zgodnego z przeznaczeniem. Przeczytać wszystkie uwagi dotyczące bezpieczeństwa i instrukcje.

Możliwe niebezpieczeństwa:

- obrażenia i szkody materialne, spowodowane przez wyrzucane przedmioty.
- choroby płuc w przypadku nieużywania maski przeciwpyłowej.
- uszkodzenia słuchu w przypadku nieużywania odpowiednich ochronników słuchu.
- rozstrój zdrowia spowodowany przez emisję drgań w przypadku długotrwałego użytkowania urządzenia lub jego niewłaściwego prowadzenia oraz konserwacji.

4. Specjalne uwagi dotyczące bezpieczeństwa

4.1 Wstęp

- Przeczytać dokładnie instrukcję obsługi. Zapoznać się z elementami obsługowymi i

prawidłowym sposobem użycia urządzenia.

- Nie dopuszczać do używania urządzenia przez dzieci, osoby z ograniczonymi zdolnościami fizycznymi, zmysłowymi lub intelektualnymi, a także niedysponujące doświadczeniem i/lub wiedzą, jak również przez osoby niezaznajomione z niniejszą instrukcją. Przepisy lokalne mogą ograniczać wiek operatora.
- Dopilnować, aby dzieci nie bawiły się urządzeniem.
- Nie użytkować urządzenia, gdy w pobliżu przebywają osoby, zwłaszcza dzieci, lub zwierzęta domowe.
- Użytkownik odpowiada za obrażenia odniesione przez inne osoby lub za szkody materialne w ich własności.
- Nie dokonywać żadnych modyfikacji urządzenia.

4.2 Przygotowanie

- Podczas pracy urządzenia nosić zawsze mocne obuwie i długie spodnie. Nie używać urządzenia boso ani w otwartych butach. Nie nosić luźnej odzieży ani odzieży z wiszącymi sznurami czy taśmami.
- Należy starannie sprawdzić teren, na którym zastosowane zostanie urządzenie, i usunąć z niego wszelkie przedmioty, które urządzenie mogłoby chwycić i wyrzucić (np. gałęzie, kamienie).
- Przed użyciem zawsze przeprowadzić kontrolę wzrokową pod kątem zużycia albo uszkodzenia noża, śruby mocującej oraz podzespołu noża. Zużyte albo uszkodzone elementy muszą być wymieniane w zestawach, aby zapobiec niewyważeniu. Wymienić uszkodzone lub nieczytelne tabliczki opisowe.
- W przypadku długotrwałej pracy nosić ochronniki słuchu. Dłuższe oddziaływanie wysokiego poziomu hałasu może spowodować uszkodzenie słuchu.

4.3 Praca

- Urządzenia używać tylko przy świetle dziennym albo dobrym świetle sztucznym.

- Unikać używania urządzenia, gdy trawa jest mokra.
- Na zboczach zwracać uwagę na stabilną pozycję.
- Urządzenie prowadzić wyłącznie z prędkością krokową.
- Na zboczach pracować zawsze wzdłuż w kierunku poziomego, nigdy nie kosić do góry i w dół.
- Podczas zmiany kierunku na zboczach zachować szczególną ostrożność.
- Nie pracować na stromych zboczach.
- Szczególną ostrożność należy zachować podczas zwracania, jazdy do tyłu albo ciągnięcia urządzenia.
- Zwracać uwagę na utrzymanie stabilnej pozycji. W przypadku utraty równowagi natychmiast puścić pałąk załączający.
- Nie kosić w pobliżu stromych zboczy, rowów lub nasypów.
- Uważać na dziury, bruzdy, skały i inne ukryte obiekty, które mogą spowodować upadek. Usunąć wszystkie przeszkody, takie jak kamienie i gałęzie.
- Odczekać do zatrzymania się noża, gdy konieczne jest przechylenie urządzenia w celu transportu, gdy pokonywane są inne powierzchnie niż trawniki oraz gdy maszyna transportowana jest do albo z terenu jej pracy.
- Nigdy nie używać urządzenia z uszkodzonymi urządzeniami zabezpieczającymi ani bez urządzeń zabezpieczających (klucz bezpieczeństwa, tylna kłapa wyrzutowa).
- Silnik włączać ostrożnie zgodnie z instrukcją trzymając stopy z dala od noża.
- Urządzenia nie przechylać podczas włączania silnika z wyjątkiem przypadku, gdy urządzenie musi być przechylone w celu jego uruchomienia. W takim przypadku urządzenia nie przechylać mocniej niż jest to bezwzględnie konieczne i przechylać tylko tę część, która jest najbardziej oddalona od operatora.
- Nie włączać urządzenia stojąc przed otwartą tylną kłapą wyrzutową.
- Nie zbliżać rąk ani stóp w pobliże albo pod wirujące części. Zawsze trzymać się z dala od otworu wyrzutowego.
- Urządzenia nigdy nie podnosić ani nie przenosić, gdy silnik pracuje.
- Wyłączyć silnik, wyjąc klucz bezpieczeństwa. Upewnić się, że wszystkie części ruchome się zatrzymały:
 - gdy pozostawia się urządzenie bez nadzoru;
 - zanim zwolnione zostaną blokady albo przed usunięciem niedrożności np. w otworze wylotowym;
 - przed rozpoczęciem sprawdzania urządzenia, jego czyszczenia lub pracy przy nim;
 - gdy zetknięto się z ciałem obcym. Zanim urządzenie zostanie ponownie uruchomione należy sprawdzić, czy nie jest uszkodzone i zlecić naprawę.

- Gdy urządzenie znacznie nienaturalnie mocno wibrować, konieczne jest przeprowadzenie natychmiastowej kontroli:
 - sprawdzić pod kątem uszkodzeń;
 - wymienić albo naprawić uszkodzone części;
 - zadbać o to, żeby mocno dokręcone były wszystkie nakrętki, sworznie i śruby.
- W razie wypadku lub zakłócenia w pracy natychmiast wyłączyć urządzenie i wyjąć akumulatory.

4.4 Konserwacja i przechowywanie

- Wszystkie nakrętki, sworznie i śruby muszą być zawsze mocno dokręcone, aby urządzenie zapewniało bezpieczną pracę.
- Worek na pokos regularnie sprawdzać pod kątem zużycia lub utraty funkcjonalności.
- Podczas regulacji urządzenia uważać, żeby palce rąk nie zakleszczyły się pomiędzy ruchomymi nożami a stałymi elementami urządzenia.
- Przed rozpoczęciem regulacji, przezbrajania, konserwacji, czyszczenia ew. przechowywania wyjąć akumulatory z urządzenia, odczekać do całkowitego zatrzymania się wszystkich części ruchomych i ostygnięcia urządzenia.
- Podczas konserwacji noży należy pamiętać o tym, że mimo wyjątego akumulatora noże mogą się jeszcze poruszać.
- Z uwagi na bezpieczeństwo wymieniać zużyte lub uszkodzone części. Używać tylko oryginalnych części zamiennych i osprzętu.

4.5 Użytkowanie i obsługa urządzeń akumulatorowych

- **Akumulatory ładować wyłącznie za pomocą ładowarek zalecanych przez producenta.** W przypadku użycia ładowarki przystosowanej do ładowania określonego rodzaju akumulatorów, w sposób niezgodny z przeznaczeniem, istnieje niebezpieczeństwo pożaru.
- **W elektronarzędziach stosować wyłącznie przewidziane do tego celu akumulatory.** Stosowanie innych akumulatorów może skutkować obrażeniami ciała i stwarzać zagrożenie pożarowe.
- **Nie używane akumulatory przechowywać z daleka od spinaczy, monet, kluczy, gwoździ, śrub i innych niewielkich metalowych przedmiotów mogących spowodować zwarcie wyprowadzeń akumulatora.** Zwarcie biegunów akumulatora może skutkować oparzeniami lub pożarem.
- **Nieprawidłowe stosowanie może spowodować wyciek elektrolitu z akumulatora.** W przypadku niezamierzonego zetknięcia się z nim, należy umyć dane miejsce ciała wodą. Jeżeli płyn z akumulatora dostał się do oczu, należy dodatkowo skonsultować się z lekarzem. Elektrolit wyciekający z akumulatora może spowodować podrażnienia skóry lub oparzenia.
- **Nie używać uszkodzonych ani zmodyfikowanych akumulatorów.**

Uszkodzone lub przerabiane akumulatory mogą się nieprzewidzianie zachować, prowadząc do pożaru, eksplozji lub obrażeń.

- **Nie narażać akumulatora na działanie ognia ani zbyt wysokiej temperatury.** Wskutek działania ognia lub temperatury przekraczającej 130°C (265°F) akumulator może eksplodować.
- **Przestrzegać wszystkich zaleceń dotyczących ładowania akumulatora. Nigdy nie ładować akumulatora ani narzędzia akumulatorowego poza podanym w instrukcji obsługą przedziałem temperatury.** Niezgodne z instrukcją ładowanie lub ładowanie w temperaturze nie mieszczącej się w zalecanym zakresie może spowodować uszkodzenie akumulatora oraz zwiększa ryzyko pożaru.
- **Unikać niezamierzonego uruchomienia narzędzia. Przed podłączeniem akumulatora, założeniem lub przenoszeniem urządzenia upewnić się, że jest ono wyłączone.** Przenoszenie urządzenia z palcem trzymanym na wyłączniku lub podłączanie źródła zasilania przy włączonym urządzeniu grozi wypadkiem.
- **Zawsze wyjmować akumulatory z urządzenia...**
 - ...przed wystąpieniem do regulacji ustawień, przezbrajania, konserwacji lub czyszczenia.
 - ...przed oddaleniem się od urządzenia.
 - ...przed przystąpieniem do usuwania przyczyny zablokowania.
 - ...przed sprawdzeniem urządzenia pod kątem uszkodzeń po zetknięciu z ciałem obcym.
 - ...przed sprawdzeniem przyczyny nadmiernych wibracji urządzenia.



Chronić akumulatory przed wilgocią!



Nie wkładać akumulatorów do ognia!

- Nie używać uszkodzonych ani odkształconych akumulatorów!
- Nie otwierać akumulatorów!
- Nie dotykać i nie zwierzać styków akumulatora!
- Z uszkodzonych akumulatorów Li-Ion może wyciec lekko kwasowa ciecz palna!
- W razie wydostania się cieczy z akumulatora i kontaktu ze skórą bezzwłocznie spłukać to miejsce dużą ilością wody. Jeżeli ciecz z akumulatora dostanie się do oczu, przepłukać oczy czystą wodą i bezzwłocznie udać się do lekarza!
- Z uszkodzonego urządzenia trzeba zawsze wyjąć akumulator.

Transport akumulatorów litowo-jonowych:

- Warunki przesyłania akumulatorów Li-Ion regulują przepisy dotyczące towarów niebezpiecznych (UN 3480 i UN 3481). Przed wysyłką akumulatorów Li-Ion zapoznać się z aktualnie obowiązującymi przepisami. W razie potrzeby zasięgnąć informacji w firmie transportowej. Certyfikowane opakowania są dostępne w Metabo.

- Akumulatory wolno wysyłać tylko w przypadku, gdy ich obudowa jest nieuszkodzona i z wnętrza nie wydostaje się płyn. Przed wysyłką wyjąć akumulator z maszyny. Zabezpieczyć styki przed zwarcieniem (np. zaizolować taśmą klejącą).

4.6 Symbole



OSTRZEŻENIE – Niebezpieczeństwa o charakterze ogólnym!



Przeczytać instrukcję obsługi.



Na zboczach zwracać uwagę na stabilną pozycję. Nie pracować na stromych zboczach.



Uważać, aby nie zranić nikogo przedmiotem odrzuconym mocą urządzenia. Nie dopuszczać w pobliżu innych osób.



Ludzie i zwierzęta domowe muszą przebywać w bezpiecznej odległości od urządzenia. Nie dopuszczać w pobliżu innych osób.



Uwaga! Ostre noże tnące. Przed czyszczeniem albo konserwacją: wyłączyć urządzenie, wyciągnąć klucz bezpieczeństwa oraz akumulatory.



Chronić urządzenie przed wilgocią. Nie narażać na działanie deszczu.

5. Elementy urządzenia

Patrz strona 2 i 3.

- 1 centralny wskaźnik stanu naładowania (przez kilka sekund wyświetla stan naładowania akumulatorów po uruchomieniu i po zatrzymaniu)
- 2 Włącznik/wyłącznik
- 3 Pałak załączający
- 4 Uchwyt (do przesuwania i kierowania urządzeniem. Również uchwyt do przenoszenia.)
- 5 Drażki uchwytu
- 6 Śruby skrzydełkowe
- 7 Tylna kłapa wyrzutowa
- 8 Worek na pokos
- 9 Gałki uchwytu
- 10 Klin do mulczowania
- 11 Uchwyt do przenoszenia
- 12 Uchwyt do przenoszenia
- 13 Osłona zabezpieczająca (akumulatory)
- 14 Dźwignia (centralna regulacja wysokości cięcia)
- 15 Otwór wylotowy
- 16 Klucz bezpieczeństwa
- 17 Przycisk zwalniania blokady akumulatora
- 18 Akumulatory *
- 19 Wskaźnik stanu naładowania i sygnalizator *
- 20 Przycisk wskaźnika stanu naładowania *
- 21 Śruba mocująca nóż
- 22 Podkładka

23 Nóż

24 Strzałki kierunku (otwory w nożu w kształcie strzałki muszą być zgodne ze strzałkami kierunku w urządzeniu)

* zależnie od wyposażenia

6. Uruchomienie

6.1 Rozkładanie uchwytu, ustawianie wysokości uchwytu

Rys. A. Rozkładanie drążków uchwytu (5)

1. Pociągnąć za gałki uchwytu (9) i obrócić je o 90°.
2. Rozłożyć drażki uchwytu (5).
3. Ustawić pożądaną wysokość uchwytu ustawiając gałki uchwytów (9) w jednym z trzech położeń na uchwytach.
4. Obrócić gałki uchwytów (9) o 90°, tak żeby zatrzasnęły się w otworach uchwytów.

WSKAZÓWKA: Zwrócić uwagę na to, żeby gałki uchwytów (po obu stronach) znajdowały się w takim samym położeniu (1..2..3).



OSTRZEŻENIE! Nie uszkodzić kabli podczas rozkładania i składania.

Rys. B. Rozkładanie uchwytu (4)

1. Rozłożyć uchwyt (4).
2. Dokręcić śruby (6) (po obu stronach).

6.2 Przygotowanie do zbierania trawy, mulczowania lub wyrzucania

Zbieranie trawy / montaż worka na pokos. Rys. C.

1. Odchylić tylną kłapę wyrzutową (7) do góry i przytrzymać.
2. Otwór wylotowy (15) musi być pusty. Ew. wyjąć klin do mulczowania (10) (wyciągnąć i odłożyć).
3. Worek na pokos (8) trzymać za uchwyt i zahaczyć haczyki na drażkę kłapy.
4. Zamknąć tylną kłapę wyrzutową (7).

Mulczowanie / montaż klina do mulczowania.

Rys. D.

1. Odchylić tylną kłapę wyrzutową (7) do góry i przytrzymać.
2. Wyjąć worek na pokos (8).
3. Klin do mulczowania (10) chwycić za jego uchwyt i włożyć do otworu wyrzutowego. (Wsunąć aż do oporu i wcisnąć w dół. Zwrócić uwagę na to, żeby klin do mulczowania zatrzasnął się w przewidzianych do tego celu wycięciach.)
4. Zamknąć tylną kłapę wyrzutową (7).

Wyrzucanie trawy.

1. Odchylić tylną kłapę wyrzutową (7) do góry i przytrzymać.
2. Wyjąć worek na pokos (8).
3. Otwór wylotowy (15) musi być pusty. Ew. wyjąć klin do mulczowania (10). (wyciągnąć i odłożyć).
4. Zamknąć tylną kłapę wyrzutową (7).

6.3 Ustawić wysokość cięcia.

Rys. na stronie 2.

Dźwignię (14) lekko pociągnąć na zewnątrz i przesunąć w pożądanym położeniu. Zatrzasnąć w pożądanym położeniu.

Wysokość cięcia dostosować do wysokości koszonej trawy. Aby uzyskać optymalny wynik koszenia trawy / mulczowania nie ścinać na raz zbyt dużo trawy.

6.4 Akumulator

Przed użyciem naładować akumulator. W razie spadku mocy ponownie naładować akumulator.

Informacje dotyczące ładowania akumulatorów można znaleźć w instrukcji obsługi ładowarki Metabo.

Dla akumulatorów litowo-jonowych ze wskaźnikiem naładowania (19) (zależnie od wyposażenia):

- Po naciśnięciu przycisku (20) diody LED wskazują stan naładowania.
- Jeżeli miga jedna LED, akumulator jest prawie rozładowany i trzeba go ponownie naładować.

Wkładanie i wyjmowanie akumulatora

Rys. E.

 **OSTRZEŻENIE!** Przed wyjęciem lub włożeniem akumulatorów wyłączyć urządzenie i odczekać aż silnik się zatrzyma.

Wkładanie: osłonę zabezpieczającą (13) odchylić do góry. Oba akumulatory (18) wsunąć aż się zatrzasną. Zamknąć osłonę zabezpieczającą (13).

Wyjmowanie: osłonę zabezpieczającą (13) odchylić do góry. Wyciągnąć klucz bezpieczeństwa (16). Nacisnąć przycisk zwalniania blokady akumulatora (17) i wyjąć akumulator (18). Zamknąć osłonę zabezpieczającą (13).

7. Użytkowanie

7.1 Transportowanie

Przenoszenie:

- 2 osoby: przenosić chwytając za uchwyt (12) i (4)
- 1 osoba: przenosić w złożonym stanie (z pustym workiem na pokos) chwytając za uchwyt (12) i (11).

Jazda: Odczekać do zatrzymania się noża, gdy konieczne jest przechylenie albo przeniesienie urządzenia w celu transportu, gdy pokonywane są inne powierzchnie niż trawniki oraz gdy maszyna transportowana jest do albo z terenu jej pracy.

7.2 Włączanie urządzenia

Rys. E, F.

1. Wetknąć klucz bezpieczeństwa (16). Zamknąć osłonę zabezpieczającą (13).
2. Wcisnąć i przytrzymać włącznik/wyłącznik (2).
3. Pałak załączający (3) przyciągnąć w kierunku do uchwytu (4).
4. Zwolnić włącznik/wyłącznik (2).

WSKAZÓWKA:

Automatyczne dostosowanie mocy silnika odpowiednio do wysokości trawy dla zapewnienia maksymalnego czasu działania akumulatora: ok. 3 sekundy po uruchomieniu urządzenie ustawia się

na ok. 5 sekund na pełną prędkość obrotową i następnie dostosowuje moc silnika obniżając ją.

WSKAZÓWKA: Gdy maszyna się nie włącza: wyciągnąć klucz bezpieczeństwa (16) i wyjąć akumulatory (18). Sprawdzić mechanizm koszący, aby upewnić się, że:

- trawa nie zaczepiła się na nożu;
- nóż może się swobodnie obracać.

7.3 Koszenie i mulczowanie

Należy stać w pozycji wyprostowanej za urządzeniem. Urządzenie mocno trzymać obiema rękami za uchwyt (4) i pchać je do przodu w wolnym tempie.

7.4 Wyłączanie urządzenia

Rys. F.

1. Zwolnić pałak załączający (3), aby zatrzymać urządzenie.

 **OSTRZEŻENIE!** Przed ponownym włączeniem urządzenia odczekać, aż noże całkowicie się zatrzymają. Nie wyłączać i natychmiast ponownie włączać urządzenia.

 **OSTRZEŻENIE!** Po zakończeniu pracy zawsze wyciągać klucz bezpieczeństwa (16) i akumulatory (18).

7.5 Opróżnianie worka na pokos

Rys. C.

Regularnie kontrolować stan worka na pokos (8) i na czas go opróżniać.

1. Wyłączyć urządzenie.
2. Wyciągnąć klucz bezpieczeństwa (16).
3. Wyjąć akumulatory (18).
4. Odchylić tylną klapę wyrzutową (7) do góry i przytrzymać.
5. Worek na pokos (8) trzymać za uchwyt i wyczepić haczyki z drążka klapy.
6. Zamknąć tylną klapę wyrzutową (7).
7. Opróżnianie worka na pokos (8).

8. Czyszczenie, przechowywanie

 **OSTRZEŻENIE!** Wyciągnąć klucz bezpieczeństwa (16) i akumulatory (18). Niezamierzone uruchomienie się może spowodować ciężkie obrażenia ciała. Nóż musi stać nieruchomo.

8.1 Czyszczenie

- Po każdym użyciu należy oczyścić dno kosiarki: usunąć resztki trawy, liście, brud i inne osady.

8.2 Przechowywanie

- Przed złożeniem urządzenia odczekać aż ostygnie i je wyczyścić.
- Upewnić się, że maszyna nie ma żadnych luźnych albo uszkodzonych części. W razie konieczności:
 - dokręcić śruby.
 - Zlecić naprawę maszyny.
- Urządzenie przechowywać w suchym miejscu.

- Zapewnić, żeby dzieci nie mogły zbliżyć się do urządzenia.

Urządzenie można ustawić tak, że będzie zajmowało mało miejsca: **rys. G.**

1. Pociągnąć za gałki uchwyty (9) i obrócić je o 90°.
2. Złożyć uchwyt (4) w dół.
3. Gałki uchwyty (9) ustawić w pozycji zatraskiwania na uchwytach.
4. Obrócić gałki uchwytów o 90°, tak żeby zatrzasnęły się w otworach uchwytów.
5. Urządzenie ustawić tak jak przedstawia rysunek G.

9. Konserwacja

 **OSTRZEŻENIE!** Wyciągnąć klucz bezpieczeństwa (16) i akumulatory (18). Niezamierzone uruchomienie się może spowodować ciężkie obrażenia ciała. Nóż musi stać nieruchomo.

 **OSTRZEŻENIE!** Silnik i akumulator powinny być wolne od trawy, liści i smaru.

 **UWAGA!** Nie używać silnych rozpuszczalników ani silnych środków czyszczących do czyszczenia obudowy z tworzywa sztucznego lub elementów.

9.1 Ogólna konserwacja

- Przed każdym użyciem urządzenie sprawdzić pod kątem uszkodzonych, brakujących albo poluzowanych elementów, takich jak śruby, nakrętki, sworznie i pokrywy.
- Prawidłowo dokręcić wszystkie mocowania i pokrywy.
- Urządzenie czyścić suchą szmatką. Nie używać wody
- **Nigdy nie naprawiać uszkodzonych akumulatorów.** Naprawy akumulatora można dokonywać wyłącznie u producenta lub w autoryzowanym punkcie serwisowym.

9.2 Wymiana noża

 **OSTRZEŻENIE!** Wyciągnąć klucz bezpieczeństwa (16) i akumulatory (18). Niezamierzone uruchomienie się może spowodować ciężkie obrażenia ciała. Nóż musi stać nieruchomo.

 **OSTRZEŻENIE!** Stosować wyłącznie noże dopuszczone do użytku. Patrz rozdział Osprzęt.

 **OSTRZEŻENIE!** Nosić wytrzymałe rękawice i okulary ochronne. Uważać na ostre ostrza noża.

Rys. H.

1. Wyłączyć urządzenie.
2. Wyciągnąć klucz bezpieczeństwa (16).
3. Wyjąć akumulatory (18).
4. Upewnić się, że nóż (23) się zatrzymał.
5. Ułożyć urządzenie na boku.
6. Stabilny kawałek drewna (5 cm x 5 cm x 60 cm) umieścić w taki sposób, żeby zapobiec poruszaniu się noża.

7. Śrubę mocującą (21) odkręcić kluczem płaskim (SW 15) (w kierunku przeciwnym do ruchu wskazówek zegara). Wyjąć śrubę mocującą (21) i podkładkę (22).
8. Wyjąć zużyty nóż (23).
9. Nasadzić nowy nóż (23): zwrócić uwagę na to, żeby otwory w kształcie strzałek w nożu (24) były zgodne ze strzałkami kierunku na urządzeniu (24).
10. Stabilny kawałek drewna (5 cm x 5 cm x 60 cm) umieścić w taki sposób, żeby zapobiec poruszaniu się noża.
11. Założyć podkładkę (22) i śrubę mocującą (21) i dokręcić kluczem płaskim (SW 15) (w kierunku zgodnym z ruchem wskazówek zegara).

9.3 Smarowanie

Smarowanie nie jest wymagane.

 **OSTRZEŻENIE!** W żadnym wypadku nie smarować elementów koła. Smarowanie może doprowadzić do szkód podczas pracy.

10. Problemy i usterki

Miga dioda centralnego wskaźnika stanu naładowania (1).

Co najmniej jeden akumulator jest rozładowany.
- Naładować akumulatory.

Migają wszystkie diody centralnego wskaźnika stanu naładowania (1).

Przecięcie: trawa jest za wysoka albo wysokość cięcia jest za niska.
- Dostosować wysokość cięcia.
- Urządzenie pozostawić do ostygnięcia do czasu aż przestaną migać diody.

Uchwyt nie jest w prawidłowym położeniu.

Gałki uchwyty (9) nie zatrzasnęły się prawidłowo.
- Ustawić wysokość uchwyty i zwracać uwagę na to, żeby gałki uchwytów (9) oraz śruby (6) były prawidłowo ustawione.

Urządzenie nie uruchamia się.

Moc akumulatora jest słaba.
- Naładować akumulatory.

Włącznik/wyłącznik (2) jest uszkodzony.
- Zlecić wymianę włącznika/wyłącznika.

Klucz bezpieczeństwa (16) nie jest wetknięty.
- Wetknąć klucz bezpieczeństwa.

Nóż jest zablokowany.
- Stosować się do ostrzeżeń, patrz rozdział 8. Czyszczenie.

Urządzenie nie mulczy prawidłowo.

Wysokość cięcia jest ustawiona zbyt nisko.
- Dostosować wysokość cięcia.

Mokra ścięta trawa przykleja się do mechanizmu koszącego.
- Odczekać, aż trawa wyschnie, zanim zacnie się koszenie.

Brak klina do mulczowania (10).
- Włożyć klin do mulczowania.

Urządzenie pcha się z trudnością.

Trawa jest za wysoka albo wysokość cięcia jest za niska.

- Podwyższyć wysokość cięcia.

Urządzenie bardzo mocno wibruje.

Nóż jest niewyważony albo zużyty.

- Wymienić nóż.

Wał silnika jest wygięty.

1. Wyłączyć silnik.
2. Wyciągnąć klucz bezpieczeństwa (16) i akumulatory (18).
3. Sprawdzić pod kątem uszkodzeń.
4. Zlecić naprawę urządzenia przed jej ponownym uruchomieniem.

Maszyna zatrzymuje się podczas koszenia.

Za niska wysokość cięcia.

- Podwyższyć wysokość cięcia.

Akumulatory są rozładowane.

- Naładować akumulatory.

Ścięta trawa klei się do mechanizmu koszącego albo do noża.

- Wyjąć akumulatory (18) i sprawdzić mechanizm koszący.

Temperatura pracy urządzenia jest zbyt wysoka.

- Pozostawić urządzenie do ostygnięcia.

Pokoś nie jest odbierany przez worek na pokos.

- Opróżnić worek na pokos.

11. Osprzęt

Stosować wyłącznie oryginalne akumulatory i osprzęt Metabo lub CAS (Cordless Alliance System).

Stosować wyłącznie osprzęt, który spełnia wymagania i parametry określone w niniejszej instrukcji obsługi.

A Noże (nóż sierpowaty / jako część zamienna):
Nr kat.: 628435000

B Akumulatory o różnych pojemnościach.
Kupować wyłącznie akumulatory o napięciu odpowiednim do posiadanego elektronarzędzia.

Nr kat.: 625367000 4,0 Ah (LiHD)

Nr kat.: 625368000 5,5 Ah (LiHD)

Nr kat.: 625369000 8,0 Ah (LiHD)

itd.

Nr kat.: 625591000 4,0 Ah (Li-Ion)

Nr kat.: 625592000 5,2 Ah (Li-Ion)

itd.

C Ładowarki: ASC 55, ASC 145, ASC 145 Duo, itp.

Pełen program osprzętu można znaleźć na stronie www.metabo.com lub w katalogu.

12. Naprawy

 Naprawy elektronarzędzi wolno wykonywać wyłącznie elektrykom, używając tylko oryginalnych części zamiennych!

W sprawie naprawy elektronarzędzia należy się zwrócić do przedstawiciela Metabo. Adresy są dostępne na stronie www.metabo.com.

Wykazy części zamiennych można pobrać pod adresem www.metabo.com.

13. Ochrona środowiska

Przestrzegać lokalnych przepisów dotyczących ekologicznej utylizacji i recyklingu zużytych maszyn, opakowań i osprzętu.

Nie wolno wyrzucać akumulatorów wraz z odpadami komunalnymi! Uszkodzone lub zużyte akumulatory zwrócić do dystrybutora produktów Metabo!

Nie wrzucać akumulatorów do wody.



Dotyczy tylko państw UE: nie wyrzucać elektronarzędzi wraz z odpadami komunalnymi! Zgodnie z dyrektywą europejską 2012/19/UE o zużytych urządzeniach elektrycznych i elektronicznych oraz jej implementacją w prawodawstwie krajowym zużyte elektronarzędzia trzeba segregować i poddawać odzyskowi surowców wtórnych zgodnie z przepisami o ochronie środowiska. Przed utylizacją rozładować akumulator w elektronarzędziu. Zabezpieczyć styki przed zwarciami (np. zaizolować taśmą klejącą).

14. Dane techniczne

Wyjaśnienia do informacji podanych na stronie 4.

Prawo do zmian związanych z postępowaniem technicznym zastrzeżone.

U	=	napięcie
B	=	szerokość cięcia
H	=	wysokość cięcia
H _X	=	liczba stopni wysokości cięcia
V	=	pojemność worka na pokos
n	=	prędkość obrotowa na biegu jałowym
m	=	ciężar (wraz z workiem na pokos, klinem do mulczowania i najmniejszymi akumulatorami)
IP	=	stopień ochrony

Wartości pomiarów ustalone w oparciu o normę EN 60335.

Dozwolona temperatura otoczenia podczas pracy: od -20°C do 50°C (ograniczona moc przy temperaturach poniżej 0°C). Dozwolona temperatura otoczenia podczas przechowywania: od 0°C do 30°C.

Zalecana temperatura otoczenia podczas ładowania: od 0°C do 40°C.

— Prąd stały

Zamieszczone dane techniczne podlegają tolerancji (odpowiednio do obowiązujących standardów).



Wartości emisji

Wartości te umożliwiają oszacowanie emisji elektronarzędzia i porównanie różnych elektronarzędzi. W zależności od warunków użytkowania, stanu elektronarzędzia lub narzędzi roboczych rzeczywiste obciążenie może być większe lub mniejsze. Podczas dokonywania oceny uwzględnić przerwy w pracy i fazy mniejszego obciążenia. Na podstawie odpowiednio dopasowanych wartości szacunkowych określić

środki ochrony dla użytkownika, np. działania organizacyjne.

Całkowita wartość drgań (suma wektorowa trzech kierunków) określona zgodnie z normą EN 60335:

a_h = wartość emisji drgań

K_h = niepewność (wibracja)

Typowe poziomy hałas A w ocenie akustycznej:

L_{pA} = poziom ciśnienia akustycznego

L_{WA} = poziom mocy akustycznej

K_{pA} , $K_{WA/WA(G)}$ = niepewność

$L_{WA(G)}$ = gwarantowany poziom mocy akustycznej stosownie do 2000/14/EG



Podczas pracy poziom hałasu może przekraczać wartość 80 dB(A).



Nosić ochronniki słuchu!

Πρωτότυπο οδηγιών χρήσης

1. Δήλωση συμμόρφωσης

Δηλώνουμε με ίδια ευθύνη: Αυτή η χλοοκοπτική μηχανή μπαταρίας, που αναγνωρίζεται μέσω τύπου και αριθμού σειράς *1), ανταποκρίνεται σε όλες τις σχετικές διατάξεις των οδηγιών *2) και των προτύπων *3). Έκθεση ελέγχου *4), εκδίδουσα υπηρεσία ελέγχου *4). Μετρηθέν LWA(M)/Εγγυημένη LWA(G) στάθμη ηχητικής ισχύος *5), τεχνικά έγγραφα στο *6) - βλέπε σελίδα 4.

2000/14/EK: Μέθοδος αξιολόγησης της πιστότητας σύμφωνα με το παράρτημα VI.

2. Σκόπιμη χρήση

Οι χλοοκοπτικές μηχανές μπαταρίας προορίζονται για την κοπή και τη ανακύκλωση κομμένου χόρτου (mulching) σε επιφάνειες με γρασίδι.

Η χλοοκοπτική μηχανή δεν επιτρέπεται να χρησιμοποιείται για την κοπή θάμνων, φρακτών από θάμνους και θαμνοειδών, για την κοπή και τον σχηματισμό αναρριχητικών θάμνων ή για την κοπή φυτών σε σκεπές ή σε ζαρτινιέρες, ως τεμαχιστής για τον τεμαχισμό σε κομμάτια μερών δέντρου και φρακτών από θάμνους, για την εξομάλυνση επιφανειών σε ανώμαλα εδάφη.

Για ζημιές που ενδέχεται να προκύψουν από μη ενδεδειγμένη χρήση φέρει την αποκλειστική ευθύνη ο χρήστης.

Θα πρέπει να ληφθούν υπόψη οι γενικά αναγνωρισμένοι κανονισμοί πρόληψης ατυχημάτων, καθώς και οι υποδείξεις ασφαλείας.

3. Γενικές επισημάνσεις ασφαλείας



Προσέξτε για τη δική σας προστασία, καθώς και για την προστασία του ηλεκτρικού σας εργαλείου εκείνα τα σημεία του κειμένου, που χαρακτηρίζονται με αυτό το σύμβολο!



ΠΡΟΕΙΔΟΠΟΙΗΣΗ - Για τη μείωση του κινδύνου τραυματισμού διαβάστε τις οδηγίες λειτουργίας.



ΠΡΟΕΙΔΟΠΟΙΗΣΗ - Διαβάστε όλες τις υποδείξεις ασφαλείας, οδηγίες, εικονογραφήσεις και

όλα τα τεχνικά στοιχεία, που συνοδεύουν αυτό το ηλεκτρικό εργαλείο. Αμέλειες κατά την τήρηση των ακόλουθων υποδείξεων μπορεί να προκαλέσουν ηλεκτροπληξία, πυρκαγιά και/ή σοβαρούς τραυματισμούς.

Φυλάξτε όλες τις υποδείξεις ασφαλείας και τις οδηγίες για το μέλλον.

Παραδώστε σε άλλους το ηλεκτρικό σας εργαλείο μόνο μαζί με αυτά τα έγγραφα.

Υπολειπόμενοι κίνδυνοι: Ακόμα και με χρήση σύμφωνα με τον σκοπό προορισμού μπορεί να προκύψουν, κατά τη διάρκεια της εργασίας με το εργαλείο, υπολειπόμενοι κίνδυνοι.

Προσέξτε όλες τις υποδείξεις ασφαλείας και όλες τις οδηγίες.

Πιθανοί κίνδυνοι:

- Τραυματισμοί και υλικές ζημιές που προκαλούνται από αιωρούμενα μέρη.
- Βλάβες στους πνεύμονες, εάν δεν φοράτε κατάλληλη μάσκα προστασίας από τη σκόνη.
- Βλάβες στην ακοή, εάν δεν φοράτε κατάλληλη προστασία της ακοής.
- Βλάβες στην υγεία από εκπομπές δονήσεων, σε περίπτωση που το μηχάνημα χρησιμοποιείται για μεγάλα χρονικά διαστήματα ή δεν οδηγείται και δεν συντηρείται όπως πρέπει.

4. Ειδικές υποδείξεις ασφαλείας

4.1 Εισαγωγή

- Διαβάστε προσεκτικά τις οδηγίες λειτουργίας. Εξοικειωθείτε με τα στοιχεία χειρισμού και τη σωστή χρήση του μηχανήματος.
- Μην επιτρέπετε τη χρήση αυτού του μηχανήματος από παιδιά, άτομα με περιορισμένες φυσικές, αισθητηριακές ή πνευματικές ικανότητες ή χωρίς εμπειρία ή/και γνώσεις ή από άτομα που δεν έχουν εξοικειωθεί με αυτές τις οδηγίες. Οι τοπικοί κανονισμοί μπορεί να περιορίζουν την ηλικία του χειριστή.
- Τα παιδιά πρέπει να επιβλέπονται, για να εξασφαλίζεται, ότι δεν παίζουν με τη συσκευή.
- Μη χειρίζεστε το μηχάνημα, όταν βρίσκονται κοντά άτομα, ιδιαίτερα παιδιά ή κατοικίδια.
- Ο χρήστης είναι υπεύθυνος για τραυματισμούς ή υλικές ζημιές σε άλλα άτομα ή την ιδιοκτησία τους.
- Μην προβείτε σε καμία τροποποίηση στη συσκευή.

4.2 Προετοιμασία

- Φοράτε πάντα κατά τη λειτουργία του μηχανήματος σκληρά υποδήματα και μακρύ παντελόνι. Μην χειρίζεστε το μηχάνημα ξυπόλητοι ή με ανοιχτά υποδήματα. Μην φοράτε χαλαρό ρουχισμό ή ρουχισμό με κορδέλες ή ζώνες που κρέμονται.
- Ελέγχετε την περιοχή χρήσης της μηχανής διεξοδικά και αφαιρέστε όλα τα αντικείμενα, τα οποία θα μπορούσαν να πιαστούν και να εκσφενδονιστούν από τη μηχανή (π.χ. κλαδιά, πέτρες).
- Πριν από τη χρήση ελέγχετε πάντα με οπτικό έλεγχο εάν παρουσιάζουν φθορές ή ζημιές το μαχαίρι, η βίδα στερέωσης και η μονάδα

μαχαίριού. Τα φθαρμένα ή κατεστραμμένα μέρη πρέπει να αντικαθίστανται πάντα σε σετ, για την αποφυγή ανισορροπίας. Αντικαταστήστε τις κατεστραμμένες ή τις δυσανάγνωστες επιγραφές.

- Σε περίπτωση που πρόκειται να εργαστείτε για μεγαλύτερο χρονικό διάστημα, φορέστε οπωσδήποτε προστασία ακοής. Η επίδραση για μεγαλύτερο χρονικό διάστημα υψηλής ηχητικής στάθμης μπορεί να οδηγήσει σε βλάβη της ακοής.

4.3 Λειτουργία

- Χρησιμοποιείτε το μηχάνημα μόνο με φως ημέρας ή καλό τεχνητό φως.
- Αποφύγετε τη λειτουργία της μηχανής με βρεγμένο χόρτο.
- Φροντίστε στις περιοχές με κλίση να υπάρχει πάντα σταθερότητα.
- Οδηγήτε τη μηχανή μόνο σε ρυθμό βηματισμού.
- Εργάζεστε σε περιοχές με κλίση πάντα κατά μήκος της οριζόντιας κατεύθυνσης, μην κουρεύετε ποτέ με κατεύθυνση επάνω και κάτω.
- Να είστε εξαιρετικά προσεκτικοί κατά την αλλαγή κατεύθυνσης, όταν υπάρχει κλίση.
- Μην εργάζεστε ποτέ σε πολύ ολισθηρές περιοχές με κλίση.
- Να είστε εξαιρετικά προσεκτικοί στα σημεία στροφής, κατά την όπισθεν ή όταν τραβάτε τη μηχανή.
- Φροντίζετε να υπάρχει σταθερότητα. Εάν χάσετε την ισορροπία σας, τότε απελευθερώστε αμέσως την μπάρα λειτουργίας.
- Μην κουρεύετε κοντά σε απότομες κλίσεις, χαντάκια ή επιχώματα.
- Προσέχετε για τρύπες, αυλάκια, βράχους και άλλα κρυμμένα αντικείμενα, που θα μπορούσαν να προκαλέσουν πτώση. Αφαιρέστε όλα τα εμπόδια, όπως πέτρες και κλαδιά.
- Αφήστε το μαχαίρι να ακινητοποιηθεί, όταν η μηχανή πρέπει να μεταφερθεί υπό κλίση, όταν διέρχεται από άλλες επιφάνειες εκτός χόρτου και όταν μεταφέρετε τη μηχανή προς και από την περιοχή προς επεξεργασία.
- Μην χειρίζεστε τη μηχανή ποτέ με κατεστραμμένες διατάξεις προστασίας ή χωρίς διατάξεις προστασίας (κλειδί ασφαλείας, καπάκι πίσω αδειάσματος).
- Ενεργοποιείτε το μοτέρ προσεκτικά σύμφωνα με τις οδηγίες και με τα πόδια σας σε απόσταση από το μαχαίρι.
- Μην γέρνετε τη μηχανή κατά την ενεργοποίηση του μοτέρ, εκτός εάν η μηχανή πρέπει να είναι σε κλίση για την εκκίνηση. Σε αυτήν την περίπτωση μην θέτετε τη μηχανή σε κλίση περισσότερο από όσο χρειάζεται και γέρνετε μόνο το μέρος, το οποίο βρίσκεται στη μεγαλύτερη απόσταση από τον χειριστή.

el ΕΛΛΗΝΙΚΑ

- Μην εκκινείτε τη μηχανή, όταν στέκεστε μπροστά από το ανοιχτό καπάκι πίσω αδειάσματος.
- Μην πλησιάζετε τα χέρια ή τα πόδια κοντά ή κάτω από περιστρεφόμενα μέρη. Κρατάτε πάντα απόσταση από το άνοιγμα αδειάσματος.
- Μην σηκώνετε ή μεταφέρετε ποτέ τη μηχανή με το μοτέρ σε λειτουργία.
- Απενεργοποιείτε το μοτέρ, αφαιρείτε το κλειδί ασφαλείας. Βεβαιωθείτε ότι όλα τα κινούμενα μέρη είναι ακινητοποιημένα:
 - εάν αφήσετε το μηχανήμα χωρίς επιτήρηση,
 - προτού επιλύσετε τα φραξίματα ή τις εμφράξεις π.χ. στο άνοιγμα αδειάσματος,
 - προτού ελέγξετε, καθαρίσετε το μηχανήμα ή πραγματοποιήσετε εργασίες σε αυτό,
 - όταν έχει κολλήσει ένα ξένο σώμα. Ελέγχετε τη μηχανή για ζημιές και αναθέτετε τις σχετικές επισκευές, προτού θέσετε τη μηχανή ξανά σε λειτουργία.
- Όταν η μηχανή ξεκινά να δονείται ασυνήθιστα πολύ, τότε απαιτείται άμεσος έλεγχος:
 - αναζητήστε ζημιές,
 - αντικαταστήστε ή επισκευάστε τα κατεστραμμένα μέρη,
 - φροντίστε να είναι καλά σφιγμένα τα παξιμάδια, τα μπουλόνια και οι βίδες.
- Σε περίπτωση ατυχήματος ή βλάβης στη λειτουργία απενεργοποιήστε αμέσως τη μηχανή και αφαιρέστε την επαναφορτιζόμενη μπαταρία.

4.4 Συντήρηση και φύλαξη

- Όλα τα παξιμάδια, τα μπουλόνια και οι βίδες πρέπει να είναι πάντα καλά σφιγμένα, ώστε να είναι βέβαιο ότι η μηχανή βρίσκεται σε ασφαλή κατάσταση λειτουργίας.
- Ελέγχετε τακτικά τον σάκο συλλογής για φθορές ή απώλεια της λειτουργικότητας.
- Προσέξτε κατά τη ρύθμιση της μηχανής να μην πιαστούν τα χέρια σας ανάμεσα στα κινούμενα μαχαίρια και τα σταθερά μέρη της μηχανής.
- Αφαιρέστε τις επαναφορτιζόμενες μπαταρίες από το εργαλείο, περιμένετε μέχρι να ακινητοποιηθούν όλα τα κινούμενα μέρη και να κρυώσει η μηχανή, προτού προβείτε σε οποιαδήποτε ρύθμιση, μετατροπή, συντήρηση, καθαρισμό ή φύλαξη της συσκευής.
- Κατά τη συντήρηση του μαχαίριου πρέπει να προσέχετε ότι το μαχαίρι, παρά το ότι έχετε αφαιρέσει την επαναφορτιζόμενη μπαταρία, μπορεί ακόμα να κινείται.
- Αντικαθιστάτε τα φθαρμένα ή κατεστραμμένα εξαρτήματα για λόγους ασφαλείας. Χρησιμοποιείτε μόνο γνήσια ανταλλακτικά και παρελκόμενα.

4.5 Χρήση και μεταχείριση των μηχανημάτων με μπαταρίες

- **Φορτίζετε τις μπαταρίες μόνο με φορτιστές που συνιστά ο κατασκευαστής.** Ένας φορτιστής που είναι κατάλληλος μόνο για ένα συγκεκριμένο τύπο μπαταριών δημιουργεί

κίνδυνο πυρκαγιάς όταν χρησιμοποιηθεί για άλλες μπαταρίες.

- **Χρησιμοποιείτε στα ηλεκτρικά εργαλεία μόνο μπαταρίες που προρίζονται γι' αυτά.** Η χρήση διαφορετικών μπαταριών μπορεί να οδηγήσει σε τραυματισμούς ή πυρκαγιά.
- **Φυλάτε τις μπαταρίες που δεν χρησιμοποιούνται μακριά από μεταλλικά αντικείμενα, π.χ. από συνδετήρες χαρτιών, νομίσματα, κλειδιά, καρφιά, βίδες κι άλλα παρόμοια μικροαντικείμενα, τα οποία θα μπορούσαν να γεφυρώσουν τις επαφές.** Ένα βραχυκύκλωμα ανάμεσα στις επαφές της μπαταρίας μπορεί να προκαλέσει εγκαύματα ή πυρκαγιά.
- **Σε περίπτωση λάθους χρήσης μπορεί να διαρρεύσουν υγρά από την μπαταρία. Αποφεύγετε κάθε επαφή με αυτά. Σε περίπτωση τυχαίας επαφής ξεπλύνετε καλά με νερό. Σε περίπτωση που τα υγρά θα έρθουν σε επαφή με τα μάτια, πρέπει να ζητήσετε επίσης και ιατρική βοήθεια.** Τα διαρρέοντα υγρά των μπαταριών μπορεί να προκαλέσουν ερεθισμούς στο δέρμα ή και εγκαύματα.
- **Μην χρησιμοποιείτε χαλασμένες ή τροποποιημένες μπαταρίες.** Χαλασμένες ή τροποποιημένες μπαταρίες μπορεί να λειτουργήσουν μη αναμενόμενα και να προξενήσουν πυρκαγιά, έκρηξη ή τραυματισμούς.
- **Μην εκθέτετε τις μπαταρίες σε φλόγες ή υψηλές θερμοκρασίες.** Οι φλόγες ή θερμοκρασίες πάνω από 130 °C (265 °F) μπορεί να προξενήσουν έκρηξη.
- **Ακολουθείτε όλες τις οδηγίες για τη φόρτιση και μη φορτίζετε την μπαταρία ή το εργαλείο μπαταρίας ποτέ εκτός της περιοχής θερμοκρασίας που αναφέρεται στις οδηγίες λειτουργίας.** Λανθασμένη φόρτιση ή φόρτιση εκτός του επιτρεπόμενου εύρους θερμοκρασίας μπορεί να καταστρέψουν την μπαταρία αυξάνοντας τον κίνδυνο πυρκαγιάς.
- **Αποφεύγετε την αθέλητη θέση σε λειτουργία. Βεβαιωθείτε ότι η μηχανή είναι απενεργοποιημένη, προτού συνδέσετε την μπαταρία, προτού τη σηκώσετε ή τη μεταφέρετε.** Όταν μεταφέρετε τη μηχανή, έχοντας το δάκτυλό σας στον διακόπτη ή συνδέσετε τη μηχανή στην πηγή ρεύματος, όταν ο διακόπτης βρίσκεται στη θέση ON, αυτό μπορεί να οδηγήσει σε σοβαρούς τραυματισμούς.
- Αφαιρέστε τις επαναφορτιζόμενες μπαταρίες από τη μηχανή...
 - ...προτού πραγματοποιήσετε οποιαδήποτε ρύθμιση, αλλαγή εξοπλισμού, συντήρηση ή καθαρισμό.
 - ...αν απομακρυνθεί ο χειριστής από το εργαλείο.
 - ... προτού επιχειρήσετε να αποκαταστήσετε ένα φράξιμο.
 - ...μετά από επαφή με ξένο σώμα για να ελέγξετε αν η μηχανή έχει υποστεί βλάβη.

- ...για άμεσο έλεγχο όταν η συσκευή αρχίσει να δονείται έντονα.



Προστατέψτε τις επαναφορτιζόμενες μπαταρίες από την υγρασία!



Μην εκθέτετε τις επαναφορτιζόμενες μπαταρίες στη φωτιά!

- Μην χρησιμοποιείτε ελαττωματικές ή παραμορφωμένες επαναφορτιζόμενες μπαταρίες!
- Μην ανοίγετε τις επαναφορτιζόμενες μπαταρίες!
- Μην ακουμπάτε ή βραχυκυκλώνετε τις επαφές των επαναφορτιζόμενων μπαταριών!



Από τις ελαττωματικές επαναφορτιζόμενες μπαταρίες ιόντων λιθίου (Li-Ion) μπορεί να εξέλθει εύφλεκτο υγρό!



Σε περίπτωση που χυθεί το υγρό της μπαταρίας και έρθει σε επαφή με το δέρμα σας, ξεπλύνετε το αμέσως με πολύ νερό. Σε περίπτωση που πέσει υγρό της μπαταρίας στα μάτια σας, πλύνετε τα μάτια σας με καθαρό νερό και ηγηγίστε χωρίς καθυστέρηση στον γιατρό!

- Εάν το εργαλείο χαλάσει αφαιρέστε την επαναφορτιζόμενη μπαταρία από αυτό.

Μεταφορά των μπαταριών ιόντων λιθίου:

- Η αποστολή των μπαταριών ιόντων λιθίου υπόκειται στη νομοθεσία περί επικινδύνων εμπορευμάτων (UN 3480 και UN 3481). Κατά την αποστολή των μπαταριών ιόντων λιθίου προσέξτε τους τρέχοντες ισχύοντες κανονισμούς. Πληροφορηθείτε σχετικά ενδοχομένως από την εταιρεία μεταφορών. Πιστοποιημένη συσκευασία είναι διαθέσιμη στη Metabo.
- Η αποστολή των επαναφορτιζόμενων μπαταριών μπορεί να γίνει μόνον εφόσον το περιβλήμα ευρίσκεται σε καλή κατάσταση και δεν διαρρέει υγρό. Για την αποστολή της επαναφορτιζόμενης μπαταρίας αφαιρέστε την μπαταρία από το εργαλείο. Ασφαλίστε τις επαφές από τυχόν βραχυκύκλωμα (π.χ. μωνώστε τις με αυτοκόλλητη ταινία).

4.6 Σύμβολα



ΠΡΟΕΙΔΟΠΟΙΗΣΗ – Γενικοί κίνδυνοι!



Διαβάστε τις οδηγίες λειτουργίας.



Φροντίστε στις περιοχές με κλίση να υπάρχει πάντα σταθερότητα. Μην εργάζεστε ποτέ σε πολύ ολισθηρές περιοχές με κλίση.



Προσέξτε ώστε να μην τραυματιστεί κάποιος, όταν εκσφενδονίζονται ξένα σωματίδια. Κρατάτε τα άλλα άτομα σε απόσταση.



Κρατάτε τα πλησίον ευρισκόμενα άτομα και ζώα σε ασφαλή απόσταση από τη συσκευή. Κρατάτε τα άλλα άτομα σε απόσταση.



Προσοχή! Αιχμηρό μαχαίρι κοπής. Πριν από τον καθαρισμό ή τη συντήρηση: απενεργοποιήστε τη μηχανή, βγάλε το κλειδί ασφαλείας και αφαιρέστε τις επαναφορτιζόμενες μπαταρίες.



Προστατεύετε τη συσκευή σας από την υγρασία. Δεν επιτρέπεται να εκτίθεται σε βροχή.

5. Επισκόπηση

Βλέπε σελίδα 2 και 3.

- 1 Κεντρική ένδειξη χωρητικότητας (δείχνει την κατάσταση φόρτισης της επαναφορτιζόμενης μπαταρίας μετά την εκκίνηση και μετά τη διακοπή για αρκετά δευτερόλεπτα)
- 2 Διακόπτης ενεργοποίησης/απενεργοποίησης
- 3 Μπάρα λειτουργίας
- 4 Λαβή (Για την ώθηση και την οδήγηση της μηχανής. Και λαβή μεταφοράς.)
- 5 Μπάρα λαβής
- 6 Βίδες τύπου πεταλούδας
- 7 Καπάκι πίσω αδειάσματος
- 8 Σάκος συλλογής
- 9 Προεξοχές
- 10 Στοιχείο ανακύκλωσης χόρτου
- 11 Λαβή μεταφοράς
- 12 Λαβή μεταφοράς
- 13 Προστατευτικό κάλυμμα (επαναφορτιζόμενη μπαταρίας)
- 14 Μοχλός (κεντρική αλλαγή ύψους κοπής)
- 15 Ανοιγμα αδειάσματος
- 16 Κλειδί ασφαλείας
- 17 Απασφάλιση επαναφορτιζόμενης μπαταρίας
- 18 Επαναφορτιζόμενες μπαταρίες *
- 19 Ένδειξη χωρητικότητας και σήμανσης *
- 20 Πλήκτρο ένδειξης της χωρητικότητας *
- 21 Βίδα στερέωσης του μαχαιριού
- 22 Υποθεματική ροδέλα
- 23 Μαχαίρι
- 24 Βέλη κατεύθυνσης (οι οπές σε σχήμα βέλους στο μαχαίρι πρέπει να συμφωνούν με τα βέλη κατεύθυνσης στη μηχανή)

* ανάλογα του εξοπλισμού

6. Έναρξη της λειτουργίας

6.1 Ξεδίπλωμα λαβής, ρύθμιση ύψους λαβής

Εικ. Α. Ξεδίπλωμα μπαρών λαβής (5)

1. Τραβήξτε τις προεξοχές (9) και περιστρέψτε κατά 90°.
2. Ξεδιπλώστε τις μπάρες λαβής (5).
3. Ρυθμίστε το ύψος της λαβής που θέλετε ώστε οι προεξοχές (9) να ευθυγραμμίζονται σε μία από τις τρεις θέσεις στα στηρίγματα.
4. Περιστρέψτε τις προεξοχές (9) κατά 90°, ώστε να κουμπώσουν στις οπές των στηριγμάτων.

el ΕΛΛΗΝΙΚΑ

ΥΠΟΔΕΙΞΗ: Προσέχετε ώστε οι προεξοχές (και στις δύο πλευρές) να βρίσκονται στην ίδια θέση (1..2..3).

 **ΠΡΟΕΙΔΟΠΟΙΗΣΗ!** Κατά το Ξεδίπλωμα και το δίπλωμα προσέχετε να μην καταστρέψετε το καλώδιο.

Εικ. Β. Ξεδίπλωμα λαβής (4)

1. Ξεδιπλώστε τη λαβή (4).
2. Σφίξτε τις βίδες (6) (και στις δύο πλευρές).

6.2 Προετοιμασία για συλλογή χόρτου, ανακύκλωση χόρτου (mulching) ή άδειασμα

Συλλογή χόρτου/συναρμολόγηση σάκου συλλογής. Εικ. C.

1. Διπλώστε προς τα επάνω το καπάκι πίσω αδειάσματος (7) και στερεώστε το.
2. Το άνοιγμα αδειάσματος (15) πρέπει να είναι άδειο. Ενδ. αφαιρέστε το στοιχείο ανακύκλωσης χόρτου (10) (αφαίρεση και απομακρυνση).
3. Στερεώστε τον σάκο συλλογής (8) στη λαβή του και κουμπώστε το άγκιστρο στη ραβδό καπακιού.
4. Κλείστε το καπάκι πίσω αδειάσματος (7).

Ανακύκλωση χόρτου/συναρμολόγηση στοιχείου ανακύκλωσης χόρτου. Εικ. D.

1. Διπλώστε προς τα επάνω το καπάκι πίσω αδειάσματος (7) και στερεώστε το.
2. Αφαιρέστε τον σάκο συλλογής (8).
3. Στερεώστε το στοιχείο ανακύκλωσης χόρτου (10) στη λαβή του και τοποθετήστε στη θήκη αδειάσματος. (Πιέστε μέχρι τέρμα και προς τα κάτω. Προσέξτε το στοιχείο ανακύκλωσης χόρτου να ασφαλίζει στις σχετικές υποδοχές.)
4. Κλείστε το καπάκι πίσω αδειάσματος (7).

Άδειασμα χόρτου.

1. Διπλώστε προς τα επάνω το καπάκι πίσω αδειάσματος (7) και στερεώστε το.
2. Αφαιρέστε τον σάκο συλλογής (8).
3. Το άνοιγμα αδειάσματος (15) πρέπει να είναι άδειο. Αφαιρέστε ενδ. το στοιχείο ανακύκλωσης χόρτου (10). (αφαιρέστε και απομακρύνετε).
4. Κλείστε το καπάκι πίσω αδειάσματος (7).

6.3 Ρύθμιση του ύψους κοπής.

Εικ. στη σελίδα 2.

Τραβήξτε ελαφρώς τον μοχλό (14) προς τα έξω και μετατοπίστε τον στην επιθυμητή θέση. Κουμπώστε στη θέση που θέλετε.

Προσαρμόστε το ύψος κοπής στο ύψος του χόρτου που θα κούρεψετε. Για το καλύτερο αποτέλεσμα κατά το κούρεμα χόρτου/ ανακύκλωση χόρτου: μην κόβετε πολύ χόρτο σε μία διαδρομή.

6.4 Επαναφορτιζόμενη μπαταρία

Φορτίστε την επαναφορτιζόμενη μπαταρία πριν από τη χρήση.

Φορτίστε ξανά την επαναφορτιζόμενη μπαταρία σε περίπτωση πτώσης της ισχύος.

Οδηγίες για τη φόρτιση της επαναφορτιζόμενης μπαταρίας θα βρείτε στις οδηγίες λειτουργίας του Metabo-φορτιστή.

Σε επαναφορτιζόμενες μπαταρίες ιόντων λιθίου (Li-Ion) με ένδειξη χωρητικότητας και σήμανσης (19) (ανάλογα του εξοπλισμού):

- Πατήστε το πλήκτρο (20) και η κατάσταση φόρτισης εμφανίζεται μέσω των λυχνιών LED.
- Όταν μια φωτοδιόδος LED αναβοσβήνει, η επαναφορτιζόμενη μπαταρία είναι σχεδόν άδεια και πρέπει να επαναφορτιστεί.

Τοποθέτηση, αφαίρεση της επαναφορτιζόμενης μπαταρίας

Εικ. E.

 **ΠΡΟΕΙΔΟΠΟΙΗΣΗ!** Διακόψτε τη λειτουργία της μηχανής και περιμένετε μέχρι να σταματήσει το μοτέρ προτού αφαιρέσετε ή τοποθετήσετε τις επαναφορτιζόμενες μπαταρίες.

Τοποθέτηση: Δίπλωμα προστατευτικού καλύμματος (13) προς τα επάνω. Σπρώξτε και τις δύο επαναφορτιζόμενες μπαταρίες (18) μέχρι να ασφαλίσουν. Κλείστε (13) το προστατευτικό κάλυμμα.

Αφαίρεση: Διπλώστε το προστατευτικό κάλυμμα (13) προς τα επάνω. Αφαιρέστε το κλειδί ασφαλείας (16). Πατήστε το πλήκτρο για την απασφάλιση της επαναφορτιζόμενης μπαταρίας (17) και τραβήξτε έξω την μπαταρία (18). Κλείστε (13) το προστατευτικό κάλυμμα.

7. Χρήση

7.1 Μεταφορά

Μεταφορά:

- Με 2 άτομα: Πιάστε από τη λαβή μεταφοράς (12) και (4)
- Με 1 άτομο: Πιάστε σε διπλωμένη κατάσταση (με άδειο σάκο συλλογής) τη λαβή μεταφοράς (12) και (11).

Οδήγηση: Αφήστε το μαχαίρι να ακινητοποιηθεί, όταν η μηχανή πρέπει να μεταφερθεί υπό κλίση ή να κουβαληθεί για να μεταφερθεί, όταν διέρχεστε από άλλες επιφάνειες εκτός χόρτου και όταν μεταφέρετε τη μηχανή προς και από την περιοχή προς επεξεργασία.

7.2 Εκκίνηση μηχανής

Εικ. E, F.

1. Συνδέστε το κλειδί ασφαλείας (16). Κλείστε (13) το προστατευτικό κάλυμμα.
2. Πιέστε τον διακόπτη ενεργοποίησης/ απενεργοποίησης (2) και κρατήστε τον πατημένο.
3. Τραβήξτε την μπάρα λειτουργίας (3) προς την κατεύθυνση της λαβής (4).
4. Απελευθερώστε τον διακόπτη ενεργοποίησης/ απενεργοποίησης (2).

ΥΠΟΔΕΙΞΗ:

Αυτόματη προσαρμογή της ισχύος μοτέρ ανάλογα με το ύψος του χόρτου για μέγιστη διάρκεια ζωής των επαναφορτιζόμενων μπαταριών: Πέρ. 3 δευτερόλεπτα μετά την εκκίνηση, η μηχανή λειτουργεί για περ. 5 σε

πλήρη αριθμό στροφών και έπειτα προσαρμόζει την ισχύ μοτέρ προς τα κάτω.

ΥΠΟΔΕΙΞΗ: Σε περίπτωση που δεν εκκινείται η μηχανή: Βγάλτε το κλειδί ασφαλείας (16) και αφαιρέστε τις επαναφορτιζόμενες μπαταρίες (18). Ελέγξτε το χλοοκοπτικό για να διασφαλίσετε ότι:

- δεν έχει πιαστεί χόρτο στο μαχαίρι,
- το μαχαίρι περιστρέφεται ελεύθερα.

7.3 Κούρεμα και ανακύκλωση χόρτου (mulching)

Να στέκεστε όρθιος πίσω από τη μηχανή. Κρατήστε και με τα δύο χέρια τη λαβή (4) καλά και σπρώξτε με σταθερό βηματισμό προς τα εμπρός.

7.4 Διακοπή λειτουργίας μηχανής

Εικ. F.

1. Απελευθερώστε την μπάρα λειτουργίας (3), για να διακόψετε τη λειτουργία της μηχανής.

 **ΠΡΟΕΙΔΟΠΟΙΗΣΗ!** Περιμένετε μέχρι να ακινητοποιηθεί εντελώς το μαχαίρι, προτού εκκινήσετε ξανά τη μηχανή. Μην την απενεργοποιείτε γρήγορα και έπειτα την ενεργοποιείτε.

 **ΠΡΟΕΙΔΟΠΟΙΗΣΗ!** Αφαιρείτε πάντα το κλειδί ασφαλείας (16) και τις επαναφορτιζόμενες μπαταρίες (18), αφού ολοκληρώσετε την εργασία.

7.5 Άδειασμα σάκου συλλογής

Εικ. C.

Ελέγχετε τακτικά την πληρότητα του σάκου συλλογής (8) και αδειάζετε τακτικά.

1. Διακόψτε τη λειτουργία της μηχανής.
2. Αφαιρέστε το κλειδί ασφαλείας (16).
3. Αφαιρέστε τις επαναφορτιζόμενες μπαταρίες (18).
4. Διπλώστε προς τα επάνω το καπάκι πίσω αδειάσματος (7) και στερεώστε το.
5. Κρατάτε καλά τον σάκο συλλογής (8) και ξεκουμπώστε το άγκιστρο από τη ράβδο καπακιού.
6. Κλείστε το καπάκι πίσω αδειάσματος (7).
7. Αδειάστε τον σάκο συλλογής (8).

8. Καθαρισμός, φύλαξη

 **ΠΡΟΕΙΔΟΠΟΙΗΣΗ!** Βγάλτε το κλειδί ασφαλείας (16) και αφαιρέστε τις επαναφορτιζόμενες μπαταρίες (18). Η ακούσια εκκίνηση μπορεί να προκαλέσει σοβαρούς τραυματισμούς. Το μαχαίρι πρέπει να είναι ακίνητο.

8.1 Καθαρισμός

- Καθαρίζετε το κάτω μέρος του χλοοκοπτικού μετά από κάθε χρήση: Αφαιρέστε τα υπολείμματα χόρτου, τα φύλλα, τις ακαθαρσίες και άλλες επικαθίσεις.

8.2 Φύλαξη

- Πριν από τη φύλαξη αφήστε τη μηχανή να κρυώσει και καθαρίστε την.
- Βεβαιωθείτε ότι η μηχανή δεν έχει χαλαρά ή κατεστραμμένα μέρη.
Εάν απαιτείται:
- Αφαιρέστε τις βίδες.
- Αναθέστε την επισκευή της μηχανής.
- Φυλάξτε τη μηχανή σε ξηρό μέρος.
- Διασφαλίζετε ότι τα παιδιά δεν μπορούν να πλησιάσουν τη μηχανή.

Μπορείτε να τοποθετήσετε τη συσκευή, εξοικονομώντας χώρο: **Εικ. G.**

1. Τραβήξτε τις προεξοχές (9) και περιστρέψτε κατά 90°.
2. Διπλώστε τη λαβή (4) προς τα κάτω.
3. Ευθυγραμμίστε τις προεξοχές (9) στη θέση κουμπώματος στα στηρίγματα.
4. Περιστρέψτε τις προεξοχές κατά 90°, ώστε να κουμπώσουν στις οπές των στηριγμάτων.
5. Τοποθετήστε τη μηχανή όπως εμφανίζεται στην εικ. G.

9. Συντήρηση

 **ΠΡΟΕΙΔΟΠΟΙΗΣΗ!** Βγάλτε το κλειδί ασφαλείας (16) και αφαιρέστε τις επαναφορτιζόμενες μπαταρίες (18). Η ακούσια εκκίνηση μπορεί να προκαλέσει σοβαρούς τραυματισμούς. Το μαχαίρι πρέπει να είναι ακίνητο.

 **ΠΡΟΕΙΔΟΠΟΙΗΣΗ!** Το μοτέρ και η επαναφορτιζόμενη μπαταρία πρέπει να μην έχουν χόρτο, φύλλα ή γράσο.

 **ΠΡΟΣΟΧΗ!** Μην χρησιμοποιείτε ισχυρά διαλυτικά ή καθαριστικά μέσα στο πλαστικό περιβλήμα ή τα μέρη.

9.1 Γενική συντήρηση

- Ελέγχετε τη μηχανή πριν από κάθε χρήση για κατεστραμμένα, ελλιπή ή χαλαρά μέρη, όπως βίδες, παξιμάδια, μπουλόνια και καπάκια.
- Τοποθετήστε σωστά όλες τις στερεώσεις και τα καπάκια.
- Καθαρίζετε τη συσκευή με ένα στεγνό πανί. Μην χρησιμοποιείτε νερό
- **Μη συντηρείτε ποτέ χαλασμένες μπαταρίες.** Κάθε εργασία συντήρησης σε μπαταρίες θα πρέπει να γίνεται μόνο από τον κατασκευαστή ή τις εξουσιοδοτημένες υπηρεσίες εξυπηρέτησης πελατών.

9.2 Αντικατάσταση μαχαριού

 **ΠΡΟΕΙΔΟΠΟΙΗΣΗ!** Βγάλτε το κλειδί ασφαλείας (16) και αφαιρέστε τις επαναφορτιζόμενες μπαταρίες (18). Η ακούσια εκκίνηση μπορεί να προκαλέσει σοβαρούς τραυματισμούς. Το μαχαίρι πρέπει να είναι ακίνητο.

 **ΠΡΟΕΙΔΟΠΟΙΗΣΗ!** Χρησιμοποιείτε μόνο επιτρεπόμενα μαχαίρια. Βλέπε στο κεφάλαιο Εξαρτήματα.

 **ΠΡΟΕΙΔΟΠΟΙΗΣΗ!** Φοράτε ανθεκτικά γάντια και προστατευτικά γυαλιά. Προσέχετε τις αιχμηρές λάμες του μαχαιριού.

Εικ. Η.

1. Διακόψτε τη λειτουργία της μηχανής.
2. Αφαιρέστε το κλειδί ασφαλείας (16).
3. Αφαιρέστε τις επαναφορτιζόμενες μπαταρίες (18).
4. Βεβαιωθείτε ότι έχει ακινητοποιηθεί εντελώς το μαχαίρι (23).
5. Τοποθετήστε τη μηχανή στην άκρη.
6. Τοποθετήστε ένα σταθερό ξύλο (5 cm x 5 cm x 60 cm) έτσι ώστε να εμποδίζεται η κίνηση του μαχαιριού.
7. Ξεβιδώστε τη βίδα στερέωσης (21) (αριστερόστροφα) με κλειδί (SW 15). Αφαιρέστε τη βίδα στερέωσης (21) και την υποθεματική ροδέλα (22).
8. Αφαιρέστε το φθαρμένο μαχαίρι (23).
9. Τοποθετήστε καινούργιο μαχαίρι (23): Προσέχετε ώστε οι οπές σε σχήμα βέλους στο μαχαίρι (24) να συμφωνούν με τα βέλη κατεύθυνσης στη μηχανή (24).
10. Τοποθετήστε ένα σταθερό ξύλο (5 cm x 5 cm x 60 cm) έτσι ώστε να εμποδίζεται η κίνηση του μαχαιριού.
11. Τοποθετήστε την υποθεματική ροδέλα (22) και τη βίδα στερέωσης (21) και σφίξτε με κλειδί (SW 15) (δεξιόστροφα).

9.3 Λίπανση

Δεν απαιτείται λίπανση.

 **ΠΡΟΕΙΔΟΠΟΙΗΣΗ!** Μην λιπαίνετε ποτέ τα μέρη των τροχών. Η λίπανση μπορεί να προκαλέσει ζημιές κατά τη λειτουργία.

10. Προβλήματα και βλάβες

Μια φωτοδιόδος της κεντρικής ένδειξης χωρητικότητας (1) αναβοσβήνει.

Τουλάχιστον μία επαναφορτιζόμενη μπαταρία είναι άδεια.
- Φορτίστε τις επαναφορτιζόμενες μπαταρίες.

Όλες οι φωτοδιόδοι της κεντρικής ένδειξης χωρητικότητας (1) αναβοσβήνουν.

Υπερφόρτωση: Το χόρτο είναι πολύ ψηλό ή το ύψος κοπής έχει ρυθμιστεί στο πολύ χαμηλό.
- Προσαρμόστε το ύψος κοπής.
- Αφήστε τη μηχανή να κρυσώσει μέχρι οι φωτοδιόδοι να μην αναβοσβήνουν πια.

Η λαβή δεν είναι στη θέση της.

Οι προερχές (9) δεν έχουν κουμπώσει σωστά.
- Ρυθμίστε το ύψος της λαβής και προσέξτε οι προερχές (9) και οι βίδες (6) να είναι σωστά ευθυγραμμισμένες.

Η μηχανή δεν εκκινείται.

Η ισχύς της επαναφορτιζόμενης μπαταρίας είναι αδύναμη.
- Φορτίστε τις επαναφορτιζόμενες μπαταρίες.
Ο διακόπτης ενεργοποίησης/απενεργοποίησης (2) είναι ελαττωματικός.
- Αντικαταστήστε τον διακόπτη ενεργοποίησης/απενεργοποίησης.

Το κλειδί ασφαλείας (16) δεν είναι συνδεδεμένο.
- Συνδέστε το κλειδί ασφαλείας.

Το μαχαίρι είναι μπλοκαρισμένο.
- Τηρείτε τις υποδείξεις προειδοποίησης, βλέπε κεφ. 8. Καθαρισμός.

Η μηχανή δεν ανακυκλώνει σωστά το χόρτο.

Το ύψος κοπής είναι ρυθμισμένο πολύ χαμηλά.
- Προσαρμόστε το ύψος κοπής.
Το υγρό κομμένο χόρτο κολλάει στο χλοοκοπτικό.
- Περιμένετε μέχρι να στεγνώσει το χόρτο, προτού συνεχίσετε το κούρεμα.

Το στοιχείο ανακύκλωσης χόρτου (10) λείπει.
- Τοποθετήστε το στοιχείο ανακύκλωσης χόρτου.

Είναι πολύ δύσκολο να σπρώξετε τη μηχανή.

Το χόρτο είναι πολύ ψηλό ή το ύψος κοπής έχει ρυθμιστεί στο πολύ χαμηλό.
- Μεγαλώστε το ύψος κοπής.

Η μηχανή δονείται πάρα πολύ.

Το μαχαίρι δεν έχει βαθμονομηθεί ή έχει φθαρεί.
- Αντικαταστήστε το μαχαίρι.

Ο άξονας μοτέρ είναι λυγισμένος.

1. Απενεργοποιήστε το μοτέρ.
2. Βγάλτε το κλειδί ασφαλείας (16) και αφαιρέστε τις επαναφορτιζόμενες μπαταρίες (18).
3. Ψάξτε για ζημιές.
4. Αναθέστε την επισκευή της μηχανής προτού τη θέσετε ξανά σε λειτουργία.

Η μηχανή σταματά να λειτουργεί κατά το κούρεμα.

Το ύψος κοπής είναι πολύ χαμηλά.
- Μεγαλώστε το ύψος κοπής.

Οι επαναφορτιζόμενες μπαταρίες είναι άδειες.
- Φορτίστε τις επαναφορτιζόμενες μπαταρίες.

Το κομμένο χόρτο κολλάει στο χλοοκοπτικό ή το μαχαίρι.
- Αφαιρέστε τις επαναφορτιζόμενες μπαταρίες (18) και ελέγξτε το χλοοκοπτικό.

Η θερμοκρασία λειτουργίας της μηχανής είναι πολύ υψηλή.

- Αφήστε τη μηχανή να κρυσώσει.

Το κομμένο υλικό δεν συλλέγεται από τον σάκο συλλογής.

- Αδειάστε τον σάκο συλλογής.

11. Πρόσθετος εξοπλισμός

Χρησιμοποιείτε μόνο γνήσιες επαναφορτιζόμενες μπαταρίες Metabo ή CAS- (Cordless Alliance System) και εξοπλισμό.

Χρησιμοποιείτε μόνον πρόσθετο εξοπλισμό, ο οποίος ικανοποιεί τις απαιτήσεις και τα χαρακτηριστικά στοιχεία που αναφέρονται σε αυτές τις οδηγίες λειτουργίας.

- A Μαχαίρι (κυρτό μαχαίρι/ως ανταλλακτικό): Αρ. παραγγ.: 628435000
- B Επαναφορτιζόμενες μπαταρίες διαφορετικής χωρητικότητας. Αγοράζετε μόνο επαναφορτιζόμενες μπαταρίες με μια τάση κατάλληλη για το ηλεκτρικό σας εργαλείο.

Αρ. παραγ.: 625367000	4,0 Ah (LiHD)
Αρ. παραγ.: 625368000	5,5 Ah (LiHD)
Αρ. παραγ.: 625369000	8,0 Ah (LiHD)
κ.λπ.	
Αρ. παραγ.: 625591000	4,0 Ah (Li-Ion)
Αρ. παραγ.: 625592000	5,2 Ah (Li-Ion)
κ.λπ.	

C Φορτιστές: ASC 55, ASC 145, ASC 145 Duo
κ.λπ.

Πλήρες πρόγραμμα εξαρτημάτων, βλέπε
www.metabo.com ή στον κατάλογο.

12. Επισκευή

 Οι επισκευές των ηλεκτρικών εργαλείων επιτρέπεται να διενεργούνται μόνο από ηλεκτροτεχνίτες και μόνο με τα γνήσια ανταλλακτικά!

Για ηλεκτρικά εργαλεία Metabo που έχουν ανάγκη επισκευής απευθυνθείτε στην αντίστοιχη αντιπροσωπεία της Metabo. Διευθύνσεις βλέπε www.metabo.com.

Τους καταλόγους ανταλλακτικών μπορείτε να τους κατεβάσετε στη διεύθυνση
www.metabo.com.

13. Περιβαλλοντολογική προστασία

Τηρείτε τους εθνικούς κανονισμούς για την απόσυρση σύμφωνα με τους κανόνες προστασίας του περιβάλλοντος και για την ανακύκλωση των χρηστών εργαλείων, συσκευασιών και πρόσθετου εξοπλισμού.

Οι μπαταρίες δεν επιτρέπεται να πεταχτούν στα οικιακά απορρίμματα! Επιστρέψτε τις ελαττωματικές ή μεταχειρισμένες μπαταρίες στον αντιπρόσωπο της Metabo!

Μην πετάτε τις μπαταρίες στο νερό.

 Μόνο για χώρες της ΕΕ: Μην πετάτε τα ηλεκτρικά εργαλεία στον κάδο οικιακών απορριμμάτων! Σύμφωνα με την ευρωπαϊκή οδηγία 2012/19/ΕΕ περί ηλεκτρικών και ηλεκτρονικών συσκευών και την ενσωμάτωσή της στο εθνικό δίκαιο, τα ηλεκτρικά εργαλεία πρέπει να συλλέγονται ξεχωριστά και να επιστρέφονται για ανακύκλωση με τρόπο φιλικό προς το περιβάλλον.

Πριν την απόσυρση εκφορτίστε την μπαταρία στο ηλεκτρικό εργαλείο. Ασφαλίστε τις επαφές από τυχόν βραχυκύκλωμα (π.χ. μονώστε τις με αυτοκόλλητη ταινία).

14. Τεχνικά στοιχεία

Διευκρινίσεις σχετικά με τα στοιχεία στη σελίδα 4.

Διατηρούμε το δικαίωμα για αλλαγές, που εξυπηρετούν την τεχνική πρόοδο.

U	=	Τάση
B	=	Πλάτος κοπής
H	=	Ύψος κοπής
H _x	=	Αριθμός βαθμίδων ύψους κοπής
V	=	Όγκος σάκου συλλογής

n	=	Αριθμός στροφών χωρίς φορτίο
m	=	Βάρος (συμπ. σάκου συλλογής, στοιχείου ανακύκλωσης χόρτου και μικρότερων επαναφορτιζόμενων μπαταριών)
IP	=	Κατηγορία προστασίας

Οι τιμές μετρήθηκαν σύμφωνα με το πρότυπο EN 60335.

Επιτρεπόμενη θερμοκρασία περιβάλλοντος κατά τη λειτουργία:
-20 °C έως 50 °C (περιορισμένη απόδοση σε θερμοκρασίες κάτω από 0 °C). Επιτρεπόμενες θερμοκρασίες κατά την αποθήκευση: 0 °C έως 30 °C.

Συνιστώμενες θερμοκρασίες κατά τη φόρτιση: 0 °C έως 40 °C.

=== Συνεχές ρεύμα

Τα αναφερόμενα τεχνικά στοιχεία εννοούνται με ανοχές (σύμφωνα με τις εκάστοτε ισχύουσες τεχνικές προδιαγραφές).

 **Τιμές εκπομπών**
Αυτές οι τιμές καθιστούν δυνατή την εκτίμηση των εκπομπών του ηλεκτρικού εργαλείου και τη σύγκριση διάφορων ηλεκτρικών εργαλείων. Ανάλογα με τις συνθήκες εργασίας, την κατάσταση του ηλεκτρικού εργαλείου ή των εξαρτημάτων εργασίας μπορεί η πραγματική επιβάρυνση να είναι υψηλότερη ή χαμηλότερη. Για την εκτίμηση λάβετε υπόψη τα διαλείμματα εργασίας και τις φάσεις μικρότερου φορτίου. Με βάση τις αντίστοιχες προσαρμοσμένες τιμές εκτίμησης καθορίστε μέτρα προστασίας για τον χρήστη, π.χ. οργανωτικά μέτρα.

Συνολική τιμή κραδασμών (Διανυσματικό άθροισμα τριών διευθύνσεων) σύμφωνα με το EN 60335:

a _h	=	Τιμή εκπομπής κραδασμών
K _h	=	Ανασφάλεια (ταλάντωση)

Τυπικές A-σταθμισμένες στάθμες ηχητικής πίεσης:

L _{pA}	=	Στάθμη ηχητικής πίεσης
L _{WA}	=	Στάθμη ηχητικής ισχύος
K _{pA} · K _{WA/WA(G)}	=	Αβεβαιότητα
L _{WA(G)}	=	εγγυημένη στάθμη ηχητικής ισχύος σύμφωνα με την οδηγία 2000/14/ΕΚ



Κατά την εργασία μπορεί να υπάρξει υπέρβαση της στάθμης θορύβου των 80 dB(A).

 **Φοράτε ωτοασπίδες!**

Eredeti használati utasítás

1. Megfelelőségi nyilatkozat

Kizárólagos felelősségünk tudatában kijelentjük: Ezek az akkus fűnyírók – típus és sorozatszám alapján történő azonosítással *1) – megfelelnek az irányelvek *2) és szabványok *3) összes idevonatkozó rendelkezéseinek. Vizsgajelentés *4), Kiállító ellenőrző szerv *4). Mért LWA(M) / Garantált LWA(G) Zajszint *5), Műszaki dokumentáció *6) - lásd a 4. oldalon.

2000/14/EK: A konformitás kiértékelése az VI. függelék szerint.

2. Rendeltetészerű használat

Az akkus fűnyírók a gyepes felületeken való fűnyírásához és mulcsoláshoz készültek.

A fűnyíró nem használható cserjék, sövények és bokrok nyírásához, falra kúszó növények vágásához és felaprításához, valamint tetővegetáció és balkonládák növényeinek vágásához, szecskázóként levágott fa- és sövényrészek felaprításához, a föld egyenetlenségeinek kiegyenlítéséhez.

A nem rendeltetészerű használat során keletkezett károkért kizárólag a felhasználó felel.

Az általános elismert balesetmegelőzési előírásokat és biztonsági utasításokat figyelembe kell venni.

3. Általános biztonsági utasítások



Saját testi épsége és az elektromos szerszám védelme érdekében tartsa be az adott szimbólummal jelölt szövegrészekben foglaltakat!



FIGYELMEZTETÉS – A sérülésveszély csökkentése érdekében olvassa el a használati útmutatót.



FIGYELMEZTETÉS –
Olvassa el az ehhez a kéziszerszámhoz mellékelt összes biztonsági figyelmeztetést, előírást, illusztrációt és műszaki adatokat. Az alábbiakban felsorolt előírások betartásának elmulasztása áramütéshez, tűzhoz

és/vagy súlyos testi sérülésekhez vezethet.

Kérjük, gondosan őrizzen meg minden biztonsági utasítást és előírást a jövőbeni használat érdekében.

Csak ezekkel a dokumentumokkal együtt adja tovább másnak az elektromos kéziszerszámot.

Fennmaradó kockázat: Az előírásoknak megfelelő használat mellett is fennállhat a géppel való munkavégzés közben maradék kockázat. Vegye figyelembe valamennyi biztonsági utasítást és előírást.

Lehetséges veszélyeztetések:

- Sérülések és anyagi károk, amelyek a szétrepülő tárgyak miatt léphetnek fel.
- Tüdőkárosodás, ha nem viselnek megfelelő védőálcot.
- Zajkárosodás, ha nem viselnek megfelelő fülvédőt.
- Egészségkárosodás, a rezgés kibocsátás miatt, ha a gépet hosszabb ideig használják, vagy azt nem az előírásoknak megfelelően kezelik, ill. tartják karban.

4. Különleges biztonsági utasítások

4.1 Bevezetés

- Olvassa el gondosan a kezelési útmutatót. Ismerkedjen meg a kezelőelemekkel és a gép megfelelő használatával.
- A gép használata gyermekek, korlátozott fizikai, szenzorikus vagy szellemi képességekkel élő személyek számára, vagy

tapasztalat és/vagy ismeretek hiányában, vagy olyan személyek által, akik a jelen utasításokat nem ismerik, tilos. A helyi előírások a felhasználó életkorát korlátozhatják.

- Mindig figyelni kell arra, hogy a gyerekek ne játszhassanak a készülékkel.
- Ne üzemeltesse a gépet, ha személyek, főleg gyermekek, vagy háziállatok vannak a közelben.
- A felhasználó felelős a másokon keletkező sérülésekért és mások tulajdonában fellépő anyagi károkért.
- Ne végezzen a készüléken változtatásokat.

4.2 Előkészítés

- A gép használata közben mindig viseljen biztonságos lábbelit és egy hosszúnadrágot. Ne üzemeltesse a gépet mezítláb vagy nyitott lábbelivel. Ne viseljen laza, vagy lelógó zsinórokkal és szalagokkal ellátott ruházatot.
- Vizsgálja át gondosan a gép alkalmazási területét és távolítsa el onnan azokat a tárgyakat, amelyeket a gép felkaphat és elrephíthet (pl. ágakat, köveket).
- Használat előtt szemrevételezéssel mindig ellenőrizni kell, hogy a kés, a rögzítőcsavar és a késégység nem kopott-e el vagy nem rongálódott-e meg. Az elkopott vagy megrongálódott szerkezeti elemeket ki kell cserélni az egyenletlenség elkerülése érdekében. Cserélje ki a megrongálódott részeket vagy a nem olvasható feliratokat.
- Ha hosszabb ideig dolgozik, viseljen fülvédőt. A hosszabb időn keresztül ható erős zajszint halláskárosodást okozhat.

4.3 Üzemelés

- A gépet csak nappali fényben vagy jó mesterséges világítás mellett lehet használni.
- Kerülje a gép nedves fűvön való üzemeltetését.
- Lejtőkön mindig gondoskodjon a biztonságos állásról.
- A gépet mindig csak lépésben vezetve használja.
- A lejtőkön mindig a vízszintes irány mentén dolgozzon, soha ne nyírja a fűvet fel- vagy lefelé haladva.
- Egy irányváltoztatás alkalmával a lejtőkön legyen mindig nagyon óvatos.
- Ne dolgozzon túl meredek lejtőn.

- AZ irányváltoztatás alkalmával, vagy tolatás és a gép húzása során legyen mindig nagyon óvatos.
- Ügyeljen a stabil állásra. Amennyiben elveszteni az egyensúlyát, azonnal engedje el a kengyelt.
- Ne nyírjon fűvet meredek lejtők, árkok vagy töltések közelében.
- Figyeljen a gödrökre, barázdákra, kövekre és egyéb rejtett tárgyakra, amelyekben elbotolhat. Távolítsa el az akadályokat, mint pl. köveket és ágakat.
- Hagyja leállni a kést, ha a gépet szállításhoz meg kell dönteni, ha nem fűves felületen haladna át és ha a gépet a megmunkálendő területhez, vagy onnan elszállítja.
- Soha ne üzemeltesse a gépet megrongálódott berendezésekkel vagy azok nélkül (biztonsági kulcs, hátsó kidobó fedél).
- A gépet óvatosan, az előírásoknak megfelelően és a késekkel a lábaitól távol kell bekapcsolni.
- A motor bekapcsolásakor ne döntse meg a gépet, kivéve, ha azt a beindításhoz meg kell dönteni. Ebben az esetben csak a szükséges mértékben döntse azt meg és csak azon részénél fogva, amely a kezelőtől a legtávolabbi van.
- Ne indítsa be a gépet, ha a nyitott hátsó kidobó előtt állna.
- Ne vigye kezét vagy lábát a forgó részek közelébe vagy alá. Maradjon mindig távol a kidobó nyílástól.
- Soha ne emelje meg, és ne szállítsa a gépet működő motorral.
- Kapcsolja ki a motort, húzza le a biztonsági kulcsot. Győződjön meg arról, hogy minden mozgó elem leállt:
 - ha a gépet felügyelet nélkül hagyja;
 - mielőtt blokkolásokat vagy eltömődéseket távolítana el, pl. a kidobó nyílásnál;
 - mielőtt a gépet ellenőrizné, megtisztítaná vagy azokon munkálatokat végezne;
 - ha idegentesthez ért. Ellenőrizze a gépet a károokra tekintettel és javíttassa meg, mielőtt újra üzembe helyezné a gépet.
- Amennyiben a gép szokatlanul erősen vibrálna, gondos ellenőrzésre van szükség:
 - ellenőrizze rongálódásokra tekintettel;
 - cserélje ki, vagy javíttassa meg a megrongálódott alkatrészeket;
 - gondoskodjon arról, hogy minden anya, csap és csavar szorosan meg legyen húzva.
- Egy baleset vagy egy üzemzavar esetén a gépet azonnal ki kell kapcsolni és az akku egységeket el kell távolítani.

4.4 Karbantartás és tárolás

- Minden anya, csap és csavar mindig feszesen meghúzott állapotban kell legyen annak érdekében, hogy a gép biztonságos üzemállapotát biztosítani lehessen.
- Ellenőrizze a zsákot rendszeresen kopásra vagy a működőképesség elvesztésére tekintettel.

- A gép beállításakor figyeljen arra, hogy ne csipődjön be az ujjja a mozgó kések és a gép rögzített elemei közé.
- Vegye ki az akkuegységeket a gépből, várjon, míg valamennyi mozgó alkatrész le nem állt és a gép le nem hűlt, mielőtt bármilyen beállítást, átalakítást, karbantartást, tisztítást végezne, vagy tárolná a gépet.
- A kés karbantartásakor figyeljen arra, hogy a kések, a kivett akkuegységek ellenére még mozoghatnak.
- Az elkoptott vagy megrongálódott alkatrészeket biztonsági okokból ki kell cserélni. Csak eredeti pótkatrészeket és tartozékokat lehet használni.

4.5 Az akkus gépek alkalmazása és kezelése

- **Az akkumulátort csak a gyártó által ajánlott töltőkészülékekben töltsse fel.** Ha egy bizonyos akkumulátortípus feltöltésére szolgáló töltőkészülékben egy másik akkumulátort próbál feltölteni, tűz keletkezhet.
- **Az elektromos szerszámban csak az ahhoz tartozó akkumulátort használja.** Más akkumulátorok használata személyi sérüléseket és tüzet okozhat.
- **Akadályozza meg a használaton kívüli akkumulátor gémkapcsokkal, pénzérmékkel, kulcsokkal, szögekkel, csavarokkal és egyéb kisméretű fémtárgyakkal való érintkezését, amelyek az érintkezők rövidzárlatát okozhatják.** Az akkumulátor érintkezői közötti rövidzárlat égési sérüléseket vagy tüzet okozhat.
- **Hibás alkalmazás esetén az akkumulátorból folyadék léphet ki. Kerülje el az érintkezést a folyadékkal. Ha véletlenül mégis érintkezésbe került az akkumulátorfolyadékkal, azonnal öblítse le vízzel az érintett felületet. Ha a folyadék a szemébe jutott, keressen fel ezen kívül egy orvost.** A kilépő akkumulátorfolyadék irritációkat vagy égéses bőrsérüléseket okozhat.
- **Ne használjon megrongálódott vagy átalakított akkut.** A megrongálódott vagy megváltoztatott akkumulátorok előreláthatatlan módon viselkedhetnek, amely tűzhöz, robbanáshoz vagy sérülésveszélyhez vezet.
- **Ne tegye ki az akkumulátort tűz, vagy extrém hőmérsékletek hatásának.** Ha az akkumulátor tűznek, vagy 130 °C-ot (265 °F) meghaladó hőmérsékletnek teszik ki, az robbanást okozhat.
- **Tartsa be valamennyi töltési előírást és ne töltsse fel az akkumulátort, ha annak a hőmérséklete az utasításokban megadott hőmérséklet tartományon kívül esik.** Az akkumulátor nem megfelelő módon, vagy a megadott hőmérséklet tartományon kívüli feltöltése megrongálhatja az akkumulátort és megnövelheti a tűzveszélyt.
- **Kerülje el a véletlenszerű használatbavételt. Győződjön meg arról, hogy a gépet kikapcsolták, mielőtt csatlakoztatja az akkumulátort, felemeli vagy szállítja a gépet.** Ha a gép szállítása során az ujját a kapcsolón tartja, vagy ha a gépet bekapcsolt állapotban

csatlakoztatja az áramforráshoz, az balesetekhez vezethet.

- Vegye ki az akkuegyéget a gépből...
 - ... beállítás, átalakítás, karbantartás vagy tisztítás előtt.
 - ... ha a kezelő eltávolodna a géptől.
 - ...blokkolások eltávolítása előtt.
 - ...idegen testekhez érés után annak érdekében, hogy ellenőrizhesse a gépet rongálódásokra tekintettel.
 - ...azonnali ellenőrzés érdekében, ha a gép túl erősen vibrálni kezdene.



Övja az akkuegységet a nedvességtől!



Ne tegye ki az akkuegységet tűz hatásának!

- Ne használjon sérült vagy deformálódott akkuegységet!
- Ne nyissa fel az akkuegységet!
- Ne érintse meg vagy ne zárja rövidre az akkuegység érintkezőit!



A hibás lítium-ion akkuegységéből enyhén savas, éghető folyadék folyhat ki!



Ha az akkumulátorfolyadék kifolyik és érintkezésbe kerül a bőrével, azonnal öblítse le bő vízzel. Ha az akkumulátorfolyadék a szemébe kerül, tiszta vízzel mossa ki, és haladéktalanul vesse alá magát orvosi kezelésnek!

- Meghibásodott gép esetén ki kell venni a gépből az akkuegységet.

A lítium-ionos akkuegység szállítása:

- A lítium-ionos akkuegység szállítása a veszélyes anyagokról szóló rendeletek (UN 3480 és UN 3481) hatálya alá esik. A lítium-ionos akkuegység szállítása során mindig tájékozódjon az aktuálisan érvényes előírásokról. Adott esetben érdeklődjön a szállító vállalatánál. Tanúsítvánnyal ellátott csomagolás a Metabo vállalatától igényelhető.
- Csak akkor adjon fel akkuegységet, ha annak háza sértetlen és abból nem lép ki folyadék. Feladásához vegye ki az akkuegységet a gépből. Biztosítsa az érintkezők rövidzárlat elleni védelmét (pl. ragasztószalaggal).

4.6 Szimbólumok

FIGYELMEZTETÉS – Általános veszélyhelyzet!



Olvassa el a használati útmutatót.



Lejtőkön mindig gondoskodjon a biztonságos állásról. Ne dolgozzon túl meredek lejtőn.



Figyeljen arra, hogy az elrepülő idegen testek miatt senki ne sérüljön meg. Másokat tartson távol.



Tartsa a közelben tartózkodó személyeket és háziállatokat biztonságos távolságban a berendezéstől. Másokat tartson távol.



Vigyázat! Éles vágókés. A tisztítás vagy a karbantartás előtt: kapcsolja ki a gépet, húzza le a biztonsági kulcsot és vegye ki az akkuegységeket.



Óvja a készüléket a nedvességtől. Ne tegye ki eső hatásának.

5. Áttekintés

Lásd a 2. és 3. oldalt.

- 1 központi kapacitáskijelző (jelzi az akkuegységek töltésszintjét az indítás és a leállítás után, több másodpercen keresztül)
- 2 be-/kikapcsoló gomb
- 3 kapcsoló kengyel
- 4 fogantyú (A gép tolasához és irányításához. Hordfogantyú is.)
- 5 fogantyúrudak
- 6 szárnyas csavarok
- 7 hátsó kidobó fedél
- 8 gyűjtőzsák
- 9 fogantyúgombok
- 10 mulcsozó ék
- 11 hordfogantyú
- 12 hordfogantyú
- 13 védőburkolat (akkuegységek)
- 14 kar (központi vágásmagasság-állítás)
- 15 kidobó nyílás
- 16 biztonsági kulcs
- 17 akkuegység-kireteszelés
- 18 akkuegységek *
- 19 kapacitás- és figyelmeztető kijelző *
- 20 a kapacitáskijelző nyomógombja *
- 21 a kés rögzítőcsavarja
- 22 alátétárcsa
- 23 kés
- 24 irányjelző nyíl (a késen lévő nyíl alakú mélyedéseknek meg kell egyezniük a gépen lévő irányjelző nyilakkal)

* kiviteltől függően

6. Üzembe helyezés

6.1 Hajtsa ki a fogantyút, állítsa be a fogantyú magasságát

A-jelű ábra: A fogantyúrudak (5) kihajtása

1. Húzza meg a fogantyúgombokat (9) és forgassa el 90°-kal.
2. Hajtsa ki a fogantyúrudakat (5).
3. Állítsa be a fogantyú kívánt magasságát úgy, hogy a fogantyú gombjait (9) a három helyzet egyikébe viszi a tartókon.
4. Forgassa el a fogantyúgombokat (9) 90°-kal úgy, hogy azok bekattanjanak a tartókon lévő furatokba.

FIGYELMEZTETÉS: Figyeljen arra, hogy a fogantyúgombok (mindkét oldalon) ugyanazon helyzetben (1..2..3) legyenek.



VIGYÁZAT! A ki- és összehajtás során ne sérüljön meg a vezeték.

B-jelű ábra: A fogantyú (4) kihajtása

1. Hajtsa ki a (4) fogantyút.
2. Húzza meg a csavarokat (6) (mindkét oldalon).

6.2 A fűbegyűjtés, mulcsozás vagy kidobás készítése

A fű begyűjtése / Gyűjtőzsák felszerelése. C-jelű ábra

1. Hajtsa fel a hátsó kidobó fedelet (7) és tartsa meg.
2. A kidobó nyílásnak (15) üresnek kell lennie. Adott esetben vegye ki a mulcsozó éket (10) (húzza ki és tegye félre).
3. Fogja meg a gyűjtőzsákot (8) a fogantyújánál fogva és akassza a kampót a fedél rúdjaiba.
4. Zárja le a hátsó kidobó fedelet (7).

Mulcsozás / a mulcsozó ék felszerelése. D-jelű ábra

1. Hajtsa fel a hátsó kidobó fedelet (7) és tartsa meg.
2. Vegye ki a gyűjtőzsákot (8).
3. Fogja meg a mulcsozó éket (10) a fogantyújánál fogva és helyezze be azt a kidobó üregbe. (Ütközésig betolnia és lenyomni. Figyeljen arra, hogy a mulcsozó ék bekattanjon az arra kijelölt kimunkálásba.)
4. Zárja le a hátsó kidobó fedelet (7).

A fű kidobása.

1. Hajtsa fel a hátsó kidobó fedelet (7) és tartsa meg.
2. Vegye ki a gyűjtőzsákot (8).
3. A kidobó nyílásnak (15) üresnek kell lennie. Adott esetben vegye ki a mulcsozó éket (10). (húzza ki és tegye félre).
4. Zárja le a hátsó kidobó fedelet (7).

6.3 Állítsa be a vágásmagasságot.

Lásd az ábrát a 2. oldalon.

Húzza ki kicsit a kart (14) és tolja azt a kívánt állásba. Hagyja bekattanni a kívánt állásban.

Igazítsa be a vágási magasságot a lenyírandó fűhöz. Az optimális eredmény eléréséhez fűnyírás / mulcsozás során: ne nyírjon túl sok fűvet egy menetben.

6.4 Akkuegység

Az akkuegységet használat előtt fel kell tölteni. Töltse fel újra az akkuegységet teljesítménycsökkenéskor.

Az akkuegység feltöltésére vonatkozó utasításokat a Metabo töltő használati útmutatójában találhat.

A Li-ion akkuegységeknél kapacitás- és figyelmeztető kijelzővel (19) (kiviteltől függően):

- Nyomja meg a gombot (20) és a LED-lámpák kijelzik a töltésszintet.
- Ha valamelyik LED-lámpa villog, az akkuegység majdnem teljesen lemerült, és újra fel kell tölteni.

Akkuegység behelyezése, kivétele

E-jelű ábra

 **VIGYÁZAT!** Állítsa meg a gépet és várjon, míg a motor leáll, mielőtt kivenné vagy behelyezné az akkuegységet.

Behelyezés: Hajtsa fel a védőburkolatot (13). Tolja be mindkét akkuegységet (18) bekattanásig. Zárja le a védőburkolatot (13).

Kivétel: Hajtsa fel a védőburkolatot (13). Húzza le a biztonsági kulcsot (16). Nyomja meg az akkuegység-kireteszelő gombot (17) és vegye ki az akkuegységet (18). Zárja le a védőburkolatot (13).

7. Használat

7.1 Szállítás

A gép szállítása:

- 2 személlyel: A (12) és (4) hordfogantyúnál fogva kell szállítani
- 1 személlyel: Behajtott helyzetben (üres gyűjtőzsákkal) szállítsa azt a (12) és (11) hordfogantyúnál fogva.

Vezetés: Hagyja leállni a kést, ha a gépet szállításhoz meg kell dönteni, vagy szállítani kell, ha nem füves felületen haladna át és ha a gépet a megmunkálendő területhez, vagy onnan elszállítja.

7.2 A gép beindítása

E-, F-jelű ábra

1. Dugja be a biztonsági kulcsot (16). Zárja le a védőburkolatot (13).
2. Nyomja meg a be-/kikapcsoló gombot (2) és **tartsa azt lenyomva**.
3. Húzza a kapcsoló kengyelt (3) a fogantyú (4) irányába.
4. Engedje fel a be-/kikapcsoló gombot (2).

FIGYELMEZTETÉS:

A motorteljesítmény fű hosszához való automatikus beállítás az akku maximális működési ideje eléréséhez: Kb. 3 másodperccel a beindítás után a gép kb. 5 másodpercig teljes fordulatszámra fit majd a motorteljesítmény lecsökken.

FIGYELMEZTETÉS: Amennyiben a gép nem indul el: húzza le a biztonsági kulcsot (16) és vegye ki az akkuegységet (18). Ellenőrizze a vágófejet annak érdekében, hogy meg tudja győződni arról, hogy:

- nem akadt be fű a késbe;
- a kés szabadon tud mozogni.

7.3 Fűnyírás és mulcsozás

Álljon egyenes testtartásban a gép mögött. Fogja mindkét kezével szorosan a fogantyút (4) és tolja lépésben előre.

7.4 A gép leállítás

F-jelű ábra

1. Engedje fel a kapcsoló kengyelt (3) ahhoz, hogy leállítsa a gépet.

 **VIGYÁZAT!** Várja meg, míg teljesen le nem állnak a kések, mielőtt újra beindítaná a gépet. Ne kapcsolja ki és be gyorsan a készüléket.

 **VIGYÁZAT!** Mindig húzza ki a biztonsági kulcsot (16) és vegye ki az akkuegységeket (18), miután befejezte a munkát.

7.5 A gyűjtőzsák kiürítése

C-jelű ábra

Rendszeresen ellenőrizze a gyűjtőzsákban (8) a telítettséget és időben ürítse ki azt.

1. Állítsa le a gépet.
2. Húzza le a biztonsági kulcsot (16).
3. Vegye ki az akkuegységeket (18).
4. Hajtsa fel a hátsó kidobó fedelet (7) és tartsa meg.
5. Fogja meg a gyűjtőzsákot (8) a fogantyújánál fogva és akassza ki a kampót a fedél rúdijából.
6. Zárja le a hátsó kidobó fedelet (7).
7. Ürítse ki a gyűjtőzsákot (8).

8. Tisztítás, tárolás

 **VIGYÁZAT!** Húzza le a biztonsági kulcsot (16) és vegye ki az akkuegységet (18). A nem kívánt beindulás súlyos sérüléseket okozhat. A késeknek állniuk kell.

8.1 Tisztítás

- A vágófej alját minden használat után meg kell tisztítani: ürítse ki a maradék fűvet, leveleket, szennyeződést és egyéb lerakódásokat.

8.2 Tárolás

- Hagyja lehűlni a gépet tárolás előtt, és tisztítsa meg azt.
- Győződjön meg arról, hogy a gépen ne legyen laza vagy megrongálódott elem. Amennyiben szükséges:
 - Húzza meg a csavarokat.
 - Javíttassa meg a gépet.
- Tárolja a gépet egy száraz helyen.
- Győződjön meg arról, hogy gyermekek ne férhessenek a gép közelébe.

A készülék en felállítható: **G-jelű ábra**.

1. Húzza meg a fogantyúgombokat (9) és forgassa el 90°-kal.
2. Hajtsa le a fogantyút (4).
3. Állítsa a fogantyúgombokat (9) a reteszelt helyzetbe a tartókon.
4. Forgassa el a fogantyúgombokat 90°-kal úgy, hogy azok bekattanjanak a tartók furataiba.
5. Állítsa fel a gépet a G-jelű ábrának megfelelően.

9. Karbantartás

 **VIGYÁZAT!** Húzza le a biztonsági kulcsot (16) és vegye ki az akkuegységet (18). A nem kívánt beindulás súlyos sérüléseket okozhat. A késeknek állniuk kell.

 **VIGYÁZAT!** Tartsa a gép motorját és az akkuegységet fű-, lomb- vagy zsirmentesen.

 **VIGYÁZAT!** Ne használjon maró oldószert vagy tisztítószert a műanyag házhoz vagy szerkezeti elemeken.

9.1 Általános karbantartás

- Ellenőrizze a gépet minden használat előtt megrongálódott, hiányzó vagy laza alkatrészekre, mint csavarokra, anyákra, csapszegekre és sapkára tekintettel.
- Húzzon meg minden rögzítést és sapkát.
- Tisztítsa meg a gépet egy száraz kendővel. Ne használjon vizet
- **Soha ne végezze el a megrongálódott akkuegység karbantartását.** Az akkuegység mindennemű karbantartását csak a gyártó, vagy az erre feljogosított ügyfélszolgálat végezheti el.

9.2 A kés cseréje

 **VIGYÁZATI!** Húzza le a biztonsági kulcsot (16) és vegye ki az akkuegységet (18). A nem kívánt beindulás súlyos sérüléseket okozhat. A késeknek állniuk kell.

 **VIGYÁZATI!** Csak engedélyezett késeket használjon. Lásd a Tartozékok c. fejezetet.

 **VIGYÁZATI!** Viseljen nagy teherbírású védőkesztyűt és védőszemüveget. Figyeljen az éles késpengékre.

H-jelű ábra

1. Állítsa le a gépet.
2. Húzza le a biztonsági kulcsot (16).
3. Vegye ki az akkuegységeket (18).
4. Győződjön meg arról, hogy a kés (23) teljesen leállt.
5. Fektesse oldalra a gépet.
6. Helyezzen le egy stabil fadarabot (5 cm x 5 cm x 60 cm) úgy, hogy a kés ne tudjon mozogni.
7. Csavarozza le a rögzítőcsavart (21) (az óramutató járásával ellentétes irányban) egy csavarulccsal (KNY 15). Vegye le a rögzítőcsavart (21) és az alátétárcsát (22).
8. Vegye le az elkopott képet (23).
9. Új kés (23) felhelyezése: Figyeljen arra, hogy a késen (24) a nyíl alakú lyukak a gépen lévő irányjelző nyilakkal (24) egy síkba essenek.
10. Helyezzen le egy stabil fadarabot (5 cm x 5 cm x 60 cm) úgy, hogy a kés ne tudjon mozogni.
11. Helyezze be az alátétárcsát (22) és a rögzítőcsavart (21) és húzza meg egy csavarulccsal (KNY 15) (az óramutató járásával megegyező irányban).

9.3 Kenés

Nincs szükség kenésre.

 **VIGYÁZATI!** Semmi esetre se kenje meg a kerék szerkezeti elemeit. A kenés üzemelés közben rongálódásokhoz vezethet.

10. Problémák és üzemzavarok

Egy világító dióda villog a központi kapacitáskijelzőn (1).

Legalább egy akkuegység lemerült.
- Töltse fel az akkuegységeket.

Az összes világító dióda villog a központi kapacitáskijelzőn (1).

Túlterhelés: A fű túl hosszú vagy a vágásmagasságot túl alacsonyra állították be.

- Igazítsa e a vágásmagasságot.
- Hagyja lehűlni a gépet, míg a világító diódák már nem villognak.

A fogantyú nincs jól behelyezve.

A fogantyúgombok (9) nem kattantak be megfelelően.

- Állítsa be a fogantyú magasságát és figyeljen arra, hogy a fogantyúgombok (9) és csavarok (6) megfelelő helyzetben legyenek.

A gép nem indul be.

Az akkuegységek teljesítménye túl alacsony.

- Töltse fel az akkuegységeket.

A be-/kikapcsoló gomb (2) meghibásodott.

- Cseréltesse ki a be-/kikapcsoló gombot.

A biztonsági kulcsot (16) nem dugták be.

- Dugja be a biztonsági kulcsot.

A kések blokkoltak.

- Vegye figyelembe a figyelmeztetéseket, amelyek a 8.. "Tisztítás" fejezetben olvashat.

A gép nem mulcsozik rendszeren.

A vágásmagasság túl alacsony.

- Igazítsa e a vágásmagasságot.

Nedves gyepp ragadt a vágófejre.

- Várja meg, míg megszárad a fű, mielőtt elkezdené a fűnyírást.

Nincs mulcsozó ék (10).

- Helyezze be a mulcsozó éket.

A gép csak nehezen tolható.

A fű túl hosszú vagy a vágásmagasságot túl alacsonyra állították be.

- Növelje e a vágásmagasságot.

A gép túl sen vibrál.

A kést nem egyensúlyozták ki vagy elkopott.

- Cserélje ki a kést.

A motortengely elhajlott.

1. Állítsa le a motort.
2. Húzza le a biztonsági kulcsot (16) és vegye ki az akkuegységet (18).
3. Ellenőrizze a rongálódást.
4. Javítsa meg a gépet, mielőtt újra üzembe helyezné azt.

A gép fűnyírás közben leáll.

A vágásmagasság túl alacsony.

- Növelje e a vágásmagasságot.

Az akkuegységek lemerültek.

- Töltse fel az akkuegységeket.

Nedves gyepp ragadt a vágófejre vagy a késre.

- Vegye ki az akkuegységeket (18) és ellenőrizze a vágófejet.

A gép üzemhőmérséklete túl nagy.

- Hagyja lehűlni a gépet.

A levágott fű nem kerül a gyűjtőzsákba.

- Űritse ki a gyűjtőzsákot.

11. Tartozékok

Csak eredeti Metabo- vagy CAS (Cordless Alliance System) akkuegységeket és tartozékokat használjon.

Csak olyan tartozékokat használjon, amelyek megfelelnek az ebben a használati utasításban megadott követelményeknek és adatoknak.

- A Kés (sarlós kés / pót alkatrészként):
Rendelési szám: 628435000
- B Különböző kapacitású akkuegységek. Csak olyan akkuegységet vásároljon, amelynek feszültsége illik az elektromos kéziszerszámmal.
Rendelési szám: 6253670004, 0 Ah (LiHD)
Rendelési szám: 6253680005, 5 Ah (LiHD)
Rendelési szám: 6253690008, 0 Ah (LiHD)
stb.
Rendelési szám: 6255910004, 0 Ah (Li-Ion)
Rendelési szám: 6255920000, 5,2 Ah (Li-Ion)
stb.

C k: ASC 55, ASC 145, ASC 145 Duo, stb.

A teljes tartozékprogram megtalálható a www.metabo.com honlapon vagy a katalógusban.

12. Javítás

 Elektromos szerszám javítását csak villamos szakember végezheti el és csak eredeti alkatrészek felhasználásával!

A javításra szoruló Metabo elektromos kéziszerszámokkal, kérjük, forduljon Metabo szakkereskedőjéhez. A címeiket a www.metabo.com honlapon találja.

A pótalkatrészek listája letölthető a www.metabo.com honlapról.

13. Környezetvédelem

Kövesse a régi gépek, csomagolások és tartozékok környezetbarát ártalmatlanítására és újrahasznosítására vonatkozó helyi előírásokat.

Ne dobja az akkuegységet a háztartási szemétkébe! Juttassa vissza a meghibásodott vagy elhasznált akkuegységet a Metabo kereskedőknek!

Ne dobja vízbe az akkuegységet.

 Csak az EU tagországok esetében: soha ne dobjon elektromos kéziszerszámot a háztartási hulladék közé! A 2012/19/EU sz., a régi elektromos és elektronikus berendezésekről és annak nemzeti jogba való átvételéről szóló Európai Irányelvnek megfelelően a használt elektromos szerszámokat külön kell gyűjteni és környezetbarát újrahasznosításba kell helyezni.

A hulladékeltávolítás előtt működtesse a készüléket az akkuegység teljes lemerüléséig. Biztosítsa az érintkezők rövidzárlat elleni védelmét (pl. ragasztószalaggal).

14. Műszaki adatok

Az adatok értelmezését lásd a 4. oldalon.

A műszaki változtatás joga a továbbfejlesztés érdekében fenntartva.

U	=	feszültség
B	=	vágásszélesség
H	=	vágásmagasság
H _x	=	A vágásmagasság fokozatainak száma
V	=	a gyűjtőzsák irtartalma
n	=	üresjárat fordulatszám
m	=	súly (gyűjtőzsákkal, mulcsozó ékkel és a legkisebb akkuegységekkel együtt)
IP	=	védelmi fajta

A mérési eredményeket az EN 60335 szabvány szerint határoztuk meg.

Megengedett környezeti hőmérséklet üzemelés közben:

-20 °C - 50 °C (korlátozott teljesítmény 0 °C alatti hőmérséklet esetén). Megengedett környezeti hőmérséklet tárolásnál: 0 °C - 30 °C.

Megengedett környezeti hőmérséklet töltés során: 0 °C - 40 °C.

=== egyenáram

A megadott műszaki adatokra tűrés vonatkozik (a mindenkor érvényben levő szabványoknak megfelelően).

Emissziós értékek

Ezek az értékek lehetővé teszik az elektromos szerszám kibocsátási értékeinek meghatározását, illetve különböző elektromos szerszámok összehasonlítását. Az alkalmazási feltételektől, az elektromos szerszám állapotától vagy a használt betétszerszámoktól függően a tényleges környezeti terhelés nagyobb vagy kisebb is lehet. A becsléshez vegye figyelembe a munkaszüneteket és az alacsonyabb környezeti terheléssel járó fázisokat is. A megfelelően alkalmazott becslési értékek alapján írjon elő védőintézkedéseket a felhasználó számára, illetve hozzon szervezési intézkedéseket.

rezgésösszérték (háromdimenziós vektorösszeg)

EN 60335 szerint meghatározva:

a_h = rezgés kibocsátási érték

K_h = bizonytalanság (rezgés)

jellemző A-osztályú zajszint:

L_{PA} = hangnyomásszint

L_{WA} = hangteljesítményszint

K_{PA}, K_{WA}/WA(G) = bizonytalanság

L_{WA(G)} = a 2000/14/EK szerint garantált

hangteljesítményszint



Munka közben a zajszint túllépheti a 80 db(A) értéket.

 **Viseljen fülvédőt!**

Оригинальное руководство по эксплуатации

1. Декларация соответствия

Настоящим заверяем с полной ответственностью, что данные аккумуляторные газонокосилки с идентификацией по типу и серийному номеру *1) отвечают всем действующим положениям директив *2) и стандартов *3). Отчет об испытании *4), выпускающий инспекционный орган *4). Измеренный уровень звуковой мощности LWA(M) / гарантированный уровень звуковой мощности LWA(G) *5), техническая документация при *6) — см. стр. 4.

2000/14/EC: метод оценки соответствия согласно приложению VI.

2. Использование по назначению

Аккумуляторные газонокосилки предназначены для скашивания и мульчирования газонов и лужаек.

Запрещается использовать газонокосилку для скашивания кустарников и растений в живых изгородях, скашивания и измельчения вьющихся растений или скашивания растений в садах, разбитых на крыше, или в балконных ящиках, в качестве рубительной машины для измельчения ветвей деревьев и живых изгородей, а также для выравнивания поверхности почвы.

За ущерб, возникший в результате использования не по назначению, ответственность несет только пользователь.

Необходимо соблюдать общепринятые правила предотвращения несчастных случаев и указания по технике безопасности.

3. Общие указания по технике безопасности



Для вашей собственной безопасности и защиты электроинструмента от повреждений необходимо соблюдать указания, отмеченные в тексте данным символом!



ПРЕДУПРЕЖДЕНИЕ — в целях снижения риска получения телесных повреждений прочтите данное руководство по эксплуатации.



ПРЕДУПРЕЖДЕНИЕ — ознакомьтесь со всеми указаниями по технике безопасности, инструкциями, иллюстрациями и техническими характеристиками, предоставленными вместе с настоящим электроинструментом. Несоблюдение каких-либо из указанных ниже инструкций может стать причиной поражения электрическим током, пожара и/или тяжелых травм.

Необходимо сохранять все инструкции и указания по технике безопасности для использования в будущем. Передавать электроинструмент следующему владельцу можно только вместе с этими документами.

Остаточные риски: даже при использовании устройства по назначению могут возникать остаточные риски. Соблюдайте все инструкции и указания по технике безопасности.

Возможные угрозы:

- Травмы и материальный ущерб, которые вызваны выдуваемыми частями.
- Нанесение вреда легким, если не надевать подходящий респиратор.
- Нанесение вреда органам слуха, если не надевать подходящие средства защиты слуха.
- Вред для здоровья вследствие вибрации, если машина

используется в течение длительного времени или ее техническое обслуживание не выполняется должным образом.

4. Особые указания по технике безопасности

4.1 Введение

- Внимательно прочитайте руководство по эксплуатации. Ознакомьтесь с органами управления и правильным применением машины.
- Не допускайте использование этой машины детьми, людьми с ограниченными физическими, сенсорными или умственными способностями, с недостаточным опытом и/или знаниями или людьми, которые не знакомы с этими инструкциями. Возраст оператора может быть ограничен местными предписаниями.
- Следите за детьми, чтобы они не использовали прибор в качестве игрушки.
- Не эксплуатируйте машину, если люди, особенно дети, или домашние животные находятся поблизости.
- Пользователь отвечает за причинение травм или материального ущерба другим людям или их собственности.
- Не вносите изменения в конструкцию устройства.

4.2 Подготовка

- При эксплуатации машины всегда надевайте прочную обувь и длинные брюки. Не эксплуатируйте машину босиком или в открытой обуви. Не одевайте свободную

одежду или одежду с висящими шнурками или лямками.

- Тщательно проверяйте область эксплуатации машины и удалите любые предметы, которые могут быть захвачены машиной и выброшены (например, ветки, камни).
- Перед использованием всегда производите визуальный контроль, чтобы проверить, не изношены и не повреждены ли нож, крепежные винты и ножевой узел. Изношенные или поврежденные компоненты должны заменяться комплектно во избежание разбалансировки. Замените поврежденные или неподдающиеся прочтению надписи.
- При длительной работе пользуйтесь средствами защиты слуха. Длительное воздействие шума высокого уровня может привести к нарушениям слуха.

4.3 Эксплуатация

- Используйте машину только при дневном освещении или хорошем искусственном освещении.
- Воздерживайтесь от эксплуатации машины при влажной траве.
- Следите за тем, чтобы сохранять на склонах вертикальное положение тела.
- Ведите машину только неспешным шагом.
- Всегда работайте на склонах вдоль горизонтального направления, ни в коем случае не косите вверх и вниз.
- Будьте предельно осторожны при смене направления на склонах.
- Не работайте на крутых склонах.
- Будьте предельно осторожны, перемещая машину на разворотах, обратным ходом или толкая ее перед собой.
- Следите за тем, чтобы находиться в устойчивом положении. В случае потери равновесия немедленно отпустите кронштейн переключателя.
- Не косите траву вблизи обрывов, канав или валов.
- Остерегайтесь ям, канав, камней и других скрытых предметов, которые могут привести к падению. Устраните любые препятствия в виде камней и веток.
- Дождитесь остановки ножа, если необходимо наклонить машину, перейдите участки без травы и транспортируйте машину до и от обрабатываемого участка.
- Ни в коем случае не эксплуатируйте машину с поврежденными защитными устройствами или без них (предохранительный ключ, крышка заднего выброса).
- Включайте двигатель осторожно, согласно инструкциям, стоя подальше от ножа.
- При включении двигателя не наклоняйте машину кроме случаев, когда для запуска машина должна быть наклонена. В этом случае не наклоняйте ее больше, чем

требуется, и наклоняйте только ту часть, которая находится от вас дальше всего.

- Не запускайте двигатель, пока находитесь перед открытой крышкой заднего выброса.
- Держите руки и стопы подальше от вращающихся деталей, не держите их под вращающимися деталями. Всегда держите волосы подальше от отверстия для выброса.
- Ни в коем случае не поднимайте и не переносите машину при работающем двигателе.
- Выключите двигатель, извлеките предохранительный ключ. Убедитесь, что все подвижные части остановились в следующих случаях:
 - если машина оставлена без присмотра;
 - до устранения блокировки или закупорки, например, отверстия для выброса;
 - при проверке, чистке машины или при проведении работ на ней;
 - при попадании посторонних предметов.
 Перед тем как снова эксплуатировать машину, проверьте ее на предмет повреждений и при необходимости сдайте в ремонт.
- Если машина начала необычно сильно вибрировать, немедленно проведите проверку:
 - исследуйте машину на предмет повреждений;
 - замените или отремонтируйте поврежденные детали;
 - проследите за тем, чтобы все гайки, болты и винты были плотно затянуты.
- Если произошел несчастный случай или неисправность, сразу выключите машину и извлеките аккумуляторные блоки.

4.4 Техническое обслуживание и хранение

- Все гайки, болты и винты должны быть всегда затянуты, чтобы гарантировать безопасное рабочее состояние машины.
- Регулярно проверяйте травосборник на износ или потерю работоспособности.
- При настройке машины следите за тем, чтобы пальцы не оказались зажатыми между подвижным ножом и неподвижными деталями.
- Извлеките аккумуляторные блоки из машины, дождитесь останова всех подвижных частей и дайте инструменту остыть, прежде чем производить какие-либо работы по регулировке, переоборудованию, техническому обслуживанию, очистке или поместить машину на хранение.
- При техобслуживании ножей учтите: несмотря на то, что аккумуляторные блоки извлечены, ножи все еще могут быть подвижными.
- Заменяйте изношенные или поврежденные части из соображений безопасности. Используйте только оригинальные запасные части и принадлежности.

4.5 Применение и обращение с инструментами, работающими от аккумуляторов

- **Заряжайте аккумуляторы только в рекомендуемых изготовителем зарядных устройствах.** Зарядное устройство, предусмотренное для определенного вида аккумуляторов, может стать причиной пожара при использовании его с другими аккумуляторами.
- **Применяйте в электроинструментах только предусмотренные для этого аккумуляторы.** Использование других аккумуляторов может привести к травмам и стать причиной пожара.
- **Не храните неиспользуемый аккумулятор вместе с канцелярскими скрепками, монетами, ключами, гвоздями, винтами или другими небольшими металлическими предметами, которые могут вызвать перемыкание контактов.** Короткое замыкание полюсов аккумулятора может привести к ожогам или пожару.
- **При неправильном применении аккумулятора из него может вытечь аккумуляторная жидкость. Избегайте соприкосновения с ней. При случайном контакте промойте соответствующее место водой. Если эта жидкость попадет в глаза, то дополнительно обратитесь за помощью к врачу.** Вытекающая аккумуляторная жидкость может привести к раздражению кожи или к ожогам.
- **Не используйте поврежденные или измененные аккумуляторы.** Поврежденные или измененные аккумуляторы могут повести себя непредсказуемо, что может привести к возгоранию, взрыву или риску получения травмы.
- **Не кладите аккумулятор в огонь и не подвергайте его воздействию высоких температур.** Огонь и температура выше 130 °C (265 °F) могут вызвать взрыв.
- **Выполняйте все инструкции по зарядке и не заряжайте аккумулятор или инструмент при температуре, выходящей за указанный в руководстве по эксплуатации диапазон.** Неправильная зарядка или зарядка при температурах, выходящих за указанный диапазон, могут повредить батарею и повысить риск возгорания.
- **Избегайте непреднамеренного включения. Перед подключением к аккумулятору или перед переноской инструмента убедитесь в том, что он выключен.** Не держите палец на выключателе во время переноски инструмента или при подключении включенного инструмента к источнику электропитания — это может привести к несчастным случаям.
- Извлекайте аккумуляторные блоки из машины...

- ...перед каждой регулировкой, переоснащением, техобслуживанием или очисткой;
- ...оставляя инструмент без присмотра;
- ... перед снятием блокировки;
- ...после контакта с инородным телом для проверки инструмента на предмет повреждений;
- ...для немедленной проверки, когда прибор начинает очень сильно вибрировать.



Примите меры по защите аккумуляторного блока от попадания влаги!

Не подвергайте аккумуляторные блоки воздействию открытого огня!

- Не используйте дефектные или деформированные аккумуляторные блоки!
- Не вскрывайте аккумуляторные блоки!
- Не касайтесь контактов аккумуляторного блока и не замыкайте их накоротко!



Из неисправного литий-ионного аккумуляторного блока может вытекать слабоокислая горячая жидкость!



Если электролит пролился и попал на кожу, немедленно промойте этот участок большим количеством воды. В случае попадания электролита в глаза промойте их чистой водой и срочно обратитесь к врачу!

- В случае поломки инструмента извлеките из него аккумуляторный блок.

Транспортировка литий-ионных аккумуляторных блоков

- Транспортировка литий-ионных аккумуляторных блоков подпадает под действие Правил перевозки опасных грузов (UN 3480 и UN 3481). При отправке литий-ионных аккумуляторных блоков уточните действующие предписания. При необходимости проконсультируйтесь со своей транспортной компанией. Сертифицированную упаковку можно приобрести в фирме Metabo.
- Транспортировка аккумуляторных блоков возможна только в том случае, если корпус не поврежден и из него не вытекает жидкость. Для отправки аккумуляторного блока выньте его из электроинструмента. Примите меры для исключения короткого замыкания контактов (например, изолируйте клейкой лентой).

4.6 Символы



ПРЕДУПРЕЖДЕНИЕ! Общие опасности!



Прочитайте руководство по эксплуатации.



Следите за тем, чтобы сохранять на склонах вертикальное положение тела. Не работайте на крутых склонах.



Следите за тем, чтобы никто не получил травму от вылетающих инородных тел. Не допускайте приближения других людей.



Держите устройство на безопасном расстоянии от находящегося вблизи персонала и животных. Не допускайте приближения других людей.



Внимание! Острые ножи. Перед проведением работ по очистке или техобслуживанию выключите машину, извлеките предохранительный ключ и аккумуляторные блоки.



Примите меры по защите устройства от попадания влаги. Не подвергайте его воздействию дождя.

5. Обзор

См. стр. 2 и 3.

- 1 Центральный индикатор (указывает на состояние заряда аккумуляторных блоков после запуска и в течение нескольких секунд после остановки)
- 2 Выключатель
- 3 Кронштейн переключателя
- 4 Рукоятка (для перемещения и управления машиной; также ручка для переноски)
- 5 Штанги рукоятки
- 6 Барашковые винты
- 7 Крышка заднего выброса
- 8 Травосборник
- 9 Захватные ручки
- 10 Клин для мульчирования
- 11 Ручка для переноски
- 12 Ручка для переноски
- 13 Защитный кожух (аккумуляторных блоков)
- 14 Рычаг (центральная регулировка высоты скашивания)
- 15 Отверстие для выброса
- 16 Предохранительный ключ
- 17 Кнопка для разблокировки аккумуляторного блока
- 18 Аккумуляторные блоки *
- 19 Сигнальный индикатор и индикатор емкости *
- 20 Кнопка индикатора емкости *
- 21 Крепежный винт ножа
- 22 Подкладная шайба
- 23 Нож
- 24 Стрелка направления (стреловидные отверстия на ноже должны совпадать с направляющими стрелками на машине)

* в зависимости от комплектации

6. Ввод в эксплуатацию

6.1 Раскладна рукоятки, регулировка высоты рукоятки

Рис. А. Раскладна штанг рукоятки (5)

1. Потяните за захватные ручки (9) и поверните на 90°.
2. Разложите штанги рукоятки (5).
3. Отрегулируйте высоту рукоятки, установив захватные ручки (9) в одно из трех положений фиксации на держателях.
4. Поверните захватные ручки (9) на 90° так, чтобы они зафиксировались в отверстиях держателей.

УКАЗАНИЕ. Проследите за тем, чтобы захватные ручки (по обеим сторонам) находились в одинаковом положении (1, 2, 3).

 **ПРЕДУПРЕЖДЕНИЕ!** При складывании и раскладывании не повредите кабель.

Рис. В. Раскладна рукоятки (4)

1. Разложите рукоятку (4).
2. Затяните винты (6) (по обеим сторонам).

6.2 Подготовка к сбору травы, мульчированию или выбросу

**Сбор травы / установка травосборника.
Рис. С.**

1. Откройте крышку заднего выброса (7) вверх и удерживайте в таком положении.
2. Отверстие для выброса (15) должно быть пустым. При необходимости снимите клин для мульчирования (10) (извлеките и положите в сторону).
3. Держась за ручку травосборника (8), зацепите крючки на рейку.
4. Закройте крышку заднего выброса (7).

Мульчирование / установка клина для мульчирования. Рис. D.

1. Откройте крышку заднего выброса (7) вверх и удерживайте в таком положении.
2. Извлеките травосборник (8).
3. Держась за ручку клина для мульчирования (10), установите его в лоток выбрасывателя. (Вставьте до упора и прижмите вниз. Проследите за тем, чтобы клин для мульчирования зафиксировался в предусмотренных для этого пазах.)
4. Закройте крышку заднего выброса (7).

Выбор травы

1. Откройте крышку заднего выброса (7) вверх и удерживайте в таком положении.
2. Извлеките травосборник (8).
3. Отверстие для выброса (15) должно быть пустым. При необходимости снимите клин для мульчирования (10). (Извлеките и положите в сторону.)
4. Закройте крышку заднего выброса (7).

6.3 Регулировка глубины скашивания Рис. на стр. 2.

Легким движением потяните рычаг (14) наружу и сдвиньте в нужное положение. Дайте ему зафиксироваться в нужном положении.

Отрегулируйте высоту скашивания в соответствии с высотой травы. Для получения оптимальных результатов при скашивании травы / мульчировании не

скашивайте слишком много травы за один проход.

6.4 Аккумуляторный блок

Перед использованием зарядите аккумуляторный блок.

При снижении мощности снова зарядите аккумуляторный блок.

Указания по зарядке аккумуляторного блока см. в руководстве по эксплуатации зарядного устройства Metabo.

Для литий-ионных аккумуляторных блоков с индикатором емкости и сигнальным индикатором (19) (в зависимости от комплектации):

- Нажмите кнопку (20), и светодиоды покажут степень заряда аккумулятора.
- Один мигающий светодиод указывает на то, что аккумуляторный блок почти разряжен и требует зарядки.

Установка, снятие аккумуляторного блока

Рис. E.

 **ПРЕДУПРЕЖДЕНИЕ!** Перед извлечением или установкой аккумуляторных блоков остановите машину и дождитесь остановки двигателя.

Установка: откиньте вверх защитный кожух (13). Вставьте оба аккумуляторных блока (18) до щелчка. Закройте защитный кожух (13).

Извлечение: откиньте вверх защитный кожух. (13) Извлеките предохранительный ключ (16). Нажмите кнопку разблокировки аккумуляторного блока (17) и выньте аккумуляторный блок (18). Закройте защитный кожух (13).

7. Использование

7.1 Транспортировка

Переноска:

- Вдвоем: за ручки для переноски (12) и (4).
- В одиночку: в сложенном состоянии (с опорожненным травосборником) за ручки для переноски (12) и (11).

Перевозка: дождитесь остановки ножа, если необходимо наклонить машину для транспортировки и перенести ее в другое место, перейти участка без травы и транспортировать машину до и от обрабатываемого участка.

7.2 Запуск машины

Рис. E, F.

1. Вставьте предохранительный ключ (16). Закройте защитный кожух (13).
2. Нажмите кнопку выключателя (2) и удерживайте ее в этом положении.
3. Потяните кронштейн переключателя (3) в направлении рукоятки (4).
4. Отпустите кнопку выключателя (2).

УКАЗАНИЕ.

Автоматическое адаптирование мощности двигателя под высоту травы для максимально длительной работы от аккумулятора: прибл. 3 секунды после запуска машина работает в течение прибл. 5 секунд на полных оборотах, а затем мощность двигателя соответственно снижается.

УКАЗАНИЕ. Если машина не запускается, выньте предохранительный ключ (16) и извлеките аккумуляторные блоки (18). Проверьте режущий аппарат, чтобы убедиться:

- что на ноже нет намотанной травы;
- что нож может свободно вращаться.

7.3 Скашивание и мульчирование

Стойте прямо за машиной. Крепко держитесь обеими руками за рукоятку (4) и неспешным шагом двигайтесь вперед.

7.4 Остановка машины

Рис. F.

1. Отпустите кронштейн переключателя (3), чтобы остановить машину.

 **ПРЕДУПРЕЖДЕНИЕ!** Перед повторным запуском машины дождитесь полной остановки ножа. Не спеша выключите и снова включите машину.

 **ПРЕДУПРЕЖДЕНИЕ!** По окончании работы всегда извлекайте предохранительный ключ (16) и аккумуляторные блоки (18).

7.5 Опорожнение травосборника.

Рис. С.

Регулярно проверяйте уровень заполнения травосборника (8) и своевременно опорожняйте его.

1. Остановите машину.
2. Извлеките предохранительный ключ (16).
3. Извлеките аккумуляторные блоки (18).
4. Откиньте крышку заднего выброса (7) вверх и удерживайте в таком положении.
5. Держась за ручку травосборника (8), снимите крючки с рейки.
6. Закройте крышку заднего выброса (7).
7. Опорожните травосборник (8).

8. Очистка, хранение

 **ПРЕДУПРЕЖДЕНИЕ!** Выньте предохранительный ключ (16) и извлеките аккумуляторные блоки (18). Произвольный запуск может привести к серьезным травмам. Нож должен быть остановлен.

8.1 Очистка

- После каждого использования очищайте дно режущего аппарата: удаляйте остатки травы, листву, загрязнения и т. п.

8.2 Хранение

- Перед хранением дайте машине остыть и очистите ее.
- Убедитесь в том, что на машине нет ослабленных или поврежденных деталей. При необходимости:
 - Затяните винты.
 - Сдайте машину в ремонт.
- Храните машину в сухом месте.
- Убедитесь, что у детей нет доступа к машине.

Машину можно сложить и хранить в компактном виде: **рис. G.**

1. Потяните за захватные ручки (9) и поверните на 90°.
2. Откиньте рукоятку (4) вниз.
3. Установите захватные ручки (9) в положение фиксации на держателях.
4. Поверните захватные ручки на 90° так, чтобы они зафиксировались в отверстиях держателей.
5. Установите машину, как показано на рис. G.

9. Техническое обслуживание

 **ПРЕДУПРЕЖДЕНИЕ!** Выньте предохранительный ключ (16) и извлеките аккумуляторные блоки (18). Произвольный запуск может привести к серьезным травмам. Нож должен быть остановлен.

 **ПРЕДУПРЕЖДЕНИЕ!** Не допускайте попадания травы, листвы или смазки на двигатель и аккумуляторные блоки.

 **ОСТОРОЖНО!** Не используйте сильных растворителей или чистящих средств для обработки пластмассового корпуса или компонентов.

9.1 Общее техобслуживание

- Перед каждым использованием проверяйте машину на поврежденные, отсутствующие или ослабленные детали, например, винты, гайки, болты и колпачки.
- Надлежащим образом затяните все крепления и колпачки.
- Очищайте машину сухой салфеткой. Не используйте воду.
- **Никогда не проводите техническое обслуживание поврежденного аккумуляторного блока.** Обслуживать аккумуляторные блоки разрешается только производителю или авторизованной сервисной организации.

9.2 Замена ножа

 **ПРЕДУПРЕЖДЕНИЕ!** Выньте предохранительный ключ (16) и извлеките аккумуляторные блоки (18). Произвольный запуск может привести к серьезным травмам. Нож должен быть остановлен.

 **ПРЕДУПРЕЖДЕНИЕ!** Следует использовать только допущенные к эксплуатации ножи. См. главу «Принадлежности».

⚠ ПРЕДУПРЕЖДЕНИЕ! Работайте в износостойких защитных перчатках и защитных очках. Учитывайте опасность, исходящую от острых лезвий ножа.

Рис. Н.

1. Остановите машину.
2. Извлеките предохранительный ключ (16).
3. Извлеките аккумуляторные блоки (18).
4. Убедитесь, что нож (23) полностью установлен.
5. Положите машину на бок.
6. Установите крепкий деревянный брусок (5 см x 5 см x 60 см) так, чтобы предотвратить движение ножа.
7. С помощью гаечного ключа (SW 15) открутите крепежный винт (21) (против часовой стрелки). Выньте крепежный винт (21) и подкладную шайбу (22).
8. Снимите изношенный нож (23).
9. Установите новый нож (23): следите за тем, чтобы стреловидные отверстия на ноже (24) совпадали с направляющими стрелками на машине (24).
10. Установите крепкий деревянный брусок (5 см x 5 см x 60 см) так, чтобы предотвратить движение ножа.
11. Установите подкладную шайбу (22) и крепежный винт (21) и затяните с помощью гаечного ключа (SW 15) (по часовой стрелке).

9.3 Смазка

Смазка не требуется.

⚠ ПРЕДУПРЕЖДЕНИЕ! Ни в коем случае не смазывайте компоненты колес. В противном случае это может привести к повреждениям во время эксплуатации.

10. Проблемы и неисправности

Один из светодиодов центрального индикатора емкости (1) мигает.

По меньшей мере один из аккумуляторных блоков разряжен.

- Зарядите аккумуляторные блоки.

Все светодиоды центрального индикатора емкости (1) мигают.

Перегрузка: высота травы слишком большая, или установлена слишком низкая высота скашивания.

- Отрегулируйте высоту скашивания.
- Дайте машине остыть, пока светодиоды не перестанут мигать.

Рукоятка не находится в нужном положении.

Захватные ручки (9) неправильно зафиксированы.

- Выставьте высоту рукоятки и следите за тем, чтобы захватные ручки (9) и винты (6) были в правильном положении.

Машина не запускается.

- Заряд аккумуляторных блоков слишком мал.
- Зарядите аккумуляторные блоки.

Выключатель (2) неисправен.

- Необходимо заменить выключатель.

Предохранительный ключ (16) не вставлен.

- Вставьте предохранительный ключ.

Нож заблокирован.

- Соблюдайте предупредительные указания, см. гл. 8. «Очистка».

Машина неправильно выполняет мульчирование.

Выставлена слишком низкая высота скашивания.

- Отрегулируйте высоту скашивания.

Скошенная влажная трава прилипает к режущему аппарату.

- Перед тем как косить, дождитесь высыхания травы.

Клин для мульчирования (10) отсутствует.

- Установите клин для мульчирования.

Машину удается перемещать лишь с большим трудом.

Высота травы слишком большая, или установлена слишком низкая высота скашивания.

- Увеличьте высоту скашивания.

Машина сильно вибрирует.

Нож не отбалансирован или изношен.

- Замените нож.

Вал двигателя искривлен.

1. Остановите двигатель.
2. Выньте предохранительный ключ (16) и извлеките аккумуляторные блоки (18).
3. Исследуйте машину на предмет повреждений.
4. Перед тем как снова эксплуатировать машину, сдайте ее в ремонт.

Машина остановилась во время скашивания.

Высота скашивания слишком мала.

- Увеличьте высоту скашивания.

Аккумуляторные блоки разряжены.

- Зарядите аккумуляторные блоки.

Скошенная трава прилипает к режущему аппарату или ножу.

- Извлеките аккумуляторные блоки (18) и проверьте режущий аппарат.

Рабочая температура машины слишком высока.

- Дайте машине остыть.

Скошенная трава не улавливается травосборником.

- Опорожните травосборник.

11. Принадлежности

Следует использовать только оригинальные аккумуляторные блоки и принадлежности фирмы Metabo или CAS (Cordless Alliance System).

Используйте только те принадлежности, которые отвечают требованиям и параметрам,

перечисленным в данном руководстве по эксплуатации.

- A Нож (серповидный нож / для замены):
№ для заказа: 628435000
- B Аккумуляторные блоки различной емкости. Приобретайте только такие аккумуляторные блоки, напряжение которых соответствует вашему электроинструменту.
№ для заказа: 6253670004,0 А·ч (LiHD)
№ для заказа: 6253680005,5 А·ч (LiHD)
№ для заказа: 6253690008,0 А·ч (LiHD) и др.
№ для заказа: 6255910004,0 А·ч (Li-Ion)
№ для заказа: 6255920005,2 А·ч (Li-Ion) и др.
- C Зарядные устройства: ASC 55, ASC 145, ASC 145 Duo и др.

Полный ассортимент принадлежностей см. на сайте www.metabo.com или в каталоге.

12. Ремонт

 Ремонт электроинструментов должен осуществляться только квалифицированными специалистами-электриками с использованием только оригинальных запасных частей!

Для ремонта электроинструмента Metabo обращайтесь в региональное представительство Metabo. Адрес см. на сайте www.metabo.com.

Списки запасных частей можно скачать с сайта www.metabo.com.

13. Защита окружающей среды

Соблюдайте национальные предписания по экологически безопасной утилизации и переработке отслуживших инструментов, упаковок и принадлежностей.

Не утилизируйте аккумуляторные блоки вместе с бытовыми отходами! Сдавайте неисправные или отслужившие аккумуляторные блоки дилеру фирмы Metabo!

Не выбрасывайте аккумуляторные блоки в водоемы.

 Только для стран ЕС: не утилизировать электроинструменты вместе с бытовыми отходами! Согласно европейской директиве 2012/19/ЕС по отходам электрического и электронного оборудования и соответствующим национальным нормам отработавшие электроинструменты подлежат сбору с целью их последующей экологически безопасной переработки.

Прежде чем выполнить утилизацию аккумуляторного блока, разрядите его в электроинструменте. Примите меры для исключения короткого замыкания контактов (например, изолируйте клейкой лентой).

14. Технические характеристики

Пояснения к данным, приведенным на стр. 4.

Оставляем за собой право на изменения, обусловленные техническим прогрессом.

- U = напряжение
- V = ширина скашивания
- H = высота скашивания
- H_X = количество ступеней высоты скашивания
- V = емкость травосборника
- n = частота вращения без нагрузки
- m = масса (вкл. травосборник, клин для мульчирования и наименьшие аккумуляторные блоки)
- IP = класс защиты

Результаты измерений получены в соответствии со стандартом EN 60335.

Допустимая температура окружающего воздуха при эксплуатации:
от -20 °C до 50 °C (ограниченная работоспособность при температуре ниже 0 °C). Допустимая температура окружающего воздуха при хранении: от 0 °C до 30 °C.

Рекомендуемая температура окружающего воздуха при зарядке: от 0 °C до 40 °C.

=== постоянный ток

Указанные технические характеристики имеют допуски (предусмотренные действующими стандартами).

Значения эмиссии шума

Эти значения позволяют оценивать и сравнивать эмиссию шума различных электроинструментов. В зависимости от условий эксплуатации, состояния электроинструмента или используемых рабочих инструментов фактическая нагрузка может быть выше или ниже. Для оценки примерного уровня эмиссии следует учитывать перерывы в работе и фазы работы с пониженной шумовой нагрузкой. Определите перечень мер, например, организационных мероприятий, по защите пользователя с учетом тех или иных значений эмиссии шума.

Общее значение вибрации (векторная сумма в трех направлениях), рассчитанное согласно EN 60335:

a_n = значение вибрации
K_n = коэффициент погрешности (вибрация)

Типичный амплитудно-взвешенный уровень шума:

L_{pA} = уровень звукового давления
L_{WA} = уровень звуковой мощности
K_{pA}, K_{WA/VA(G)} = коэффициент погрешности
L_{WA(G)} = гарантированный уровень звуковой мощности согласно 2000/14/EG



Во время работы уровень шума может превышать 80 дБ(А).



Используйте защитные наушники!



Информация для покупателя:

Сертификат соответствия: № ЕАЭС RU С-DE. HA80. B.00615/21, срок действия с 26.04.2021 по 25.04.2026 г., выдан органом по сертификации продукции Общество с ограниченной ответственностью "Сертификат-Тест"; Место нахождения (адрес юридического лица) и адрес места осуществления деятельности: 115419, Россия, город Москва, проезд Рощинский 2-й, д. 8, стр. 4 комн. 10; Телефон: +7 (495)2320944; Адрес электронной почты: serificatest@gmail.com; Аттестат аккредитации № RA.RU.0001.10HA80 от 17.10.2018 г.

Декларация о соответствии: № ЕАЭС N RU Д-DE. PA01. B.38593/21, срок действия с 27.04.2021 по 26.04.2026

Страна изготовления: Китай

Производитель: "Metabowerke GmbH",
Metaboallee 1, D-72622 Nuertingen, Германия

Импортер в России:
ООО "Метабо Евразия"
Россия, 127273, Москва,
ул. Березовая аллея, д 5 а, стр 7, офис 106
тел.: +7 495 980 78 41

Дата производства указана на
информационной табличке инструмента в
формате мм/гггг

Срок службы изделия составляет 7 лет. Не
рекомендуется к эксплуатации по истечении 5
лет хранения с даты изготовления без
предварительной проверки (дату изготовления
см. На этикетке).

Metabowerke GmbH
Metabo-Allee 1
72622 Nuertingen
Germany
www.metabo.com

metabo[®]
PROFESSIONAL POWER TOOL SOLUTIONS