

WPB 36 LTX BL 230 WPB 36-18 LTX BL 24-230 Quick

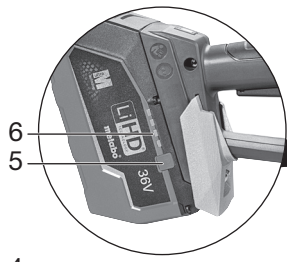

de	Originalbetriebsanleitung 6	fi	Alkuperäiset ohjeet 75
en	Original operating instructions 15	no	Original bruksanvisning 83
fr	Notice originale 23	da	Original brugsanvisning 91
nl	Oorspronkelijke gebruiksaanwijzing 32	pl	Instrukcja oryginalna 99
it	Istruzioni originali 41	el	Πρωτότυπο οδηγιών χρήσης 108
es	Manual original 50	hu	Eredeti használati utasítás 118
pt	Manual original 59	ru	Оригинальное руководство по эксплуатации 127
sv	Bruksanvisning i original 68		



WPB 36-18 LTX...

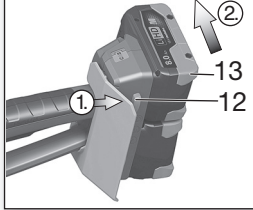

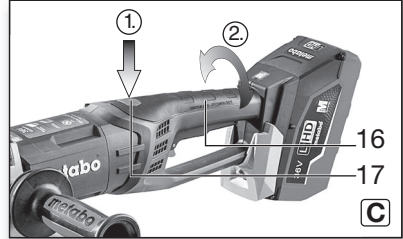
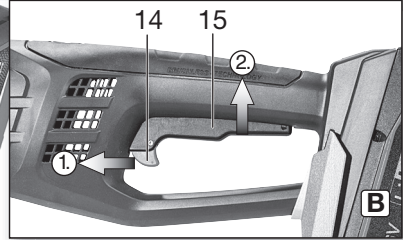
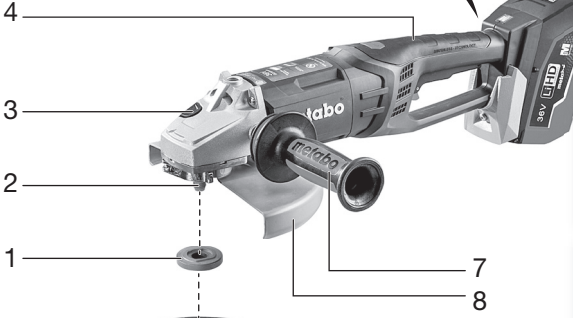
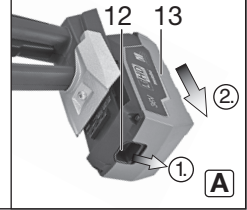

WPB 36 LTX...

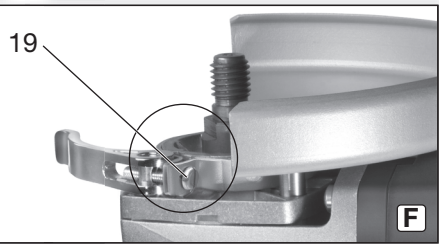
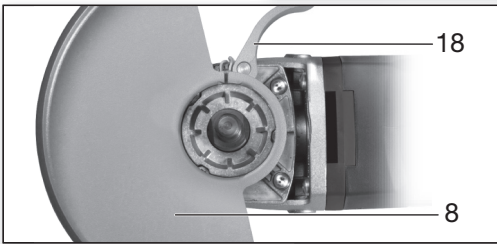
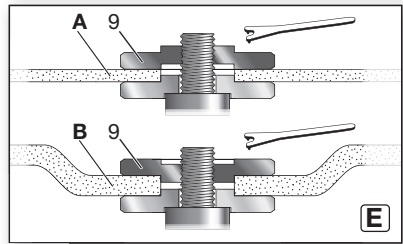
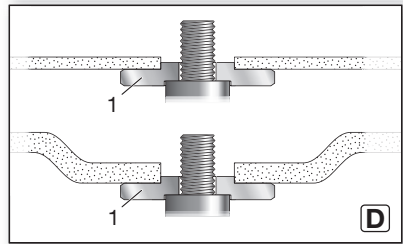

WPB 36 LTX BL 230
 WPB 36-18 LTX BL
 24-230 Quick

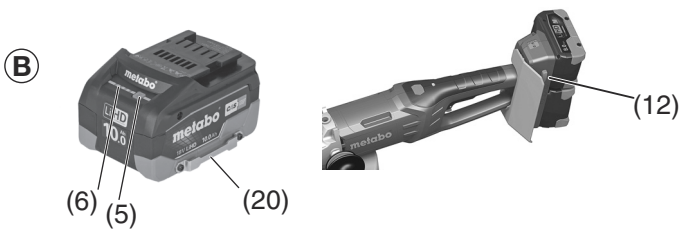



		WPB 36 LTX BL 230 *1) Serial Number 13101..	WPB 36-18 LTX BL 24-230 Quick *1) Serial Number 13103..
D_{max}	mm (in)	230 (9)	230 (9)
U	V	36	2 x 18
t_{max1}; t_{max2}	mm (in)	8; 8 (⁵ / ₁₆ ; ⁵ / ₁₆)	8; 8 (⁵ / ₁₆ ; ⁵ / ₁₆)
t_{max3}	mm (in)	-	6 (¹ / ₄)
t_{max4}	mm (in)	15 (¹⁹ / ₃₂)	15 (¹⁹ / ₃₂)
 M / I	- / mm (in)	M 14 / 20 (²⁵ / ₃₂)	M 14 / 20 (²⁵ / ₃₂)
n₀	min ⁻¹ (rpm)	6600	6600
m	kg (lbs)	6,1 (13.4)	6,5 (14.3)
a_{h,SG}/K_{h,SG}	m/s ²	8,2 / 1,5	9,8 / 1,5
a_{h,DS}/K_{h,DS}	m/s ²	3,0 / 1,5	3,8 / 1,5
L_{pA}/K_{pA}	dB(A)	88 / 3	94,5 / 3
L_{WA}/K_{WA}	dB(A)	99 / 3	102,5 / 3



*2) 2014/30/EU, 2006/42/EC, 2011/65/EU

*3) EN 62841-1:2015, EN IEC 62841-2-3:2021/A11:2021, EN IEC 63000:2018

2022-03-15, Bernd Fleischmann

Direktor Produktentstehung & Qualität (Vice President Product Engineering & Quality)

*4) Metabowerke GmbH - Metabo-Allee 1 - 72622 Nuertingen, Germany

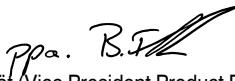
PPa. 

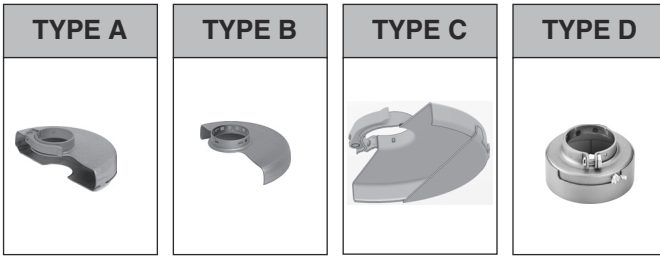

*1

*2

		TYPE
1	1.1	B / C
	1.2	D
2	2.1	A / C
	2.2	A
	2.3	A
	2.4	A / C
3	3.1	-
4	4.1	A / B / C
	4.2	-
5	5.1	B / C
	5.2	-

*1 $\varnothing_{\max} = 230 \text{ mm (9")}$ 630363000

*2 $\varnothing = 80 \text{ mm}$ 623276000

A



B



C



WPB 36 LTX BL 230
WPB 36-18 LTX BL 24-230 Quick
(M 14) 630706000

D



~~WPB 36 LTX BL 230~~
WPB 36-18 LTX BL 24-230 Quick
(M 14) 630800000

Originalbetriebsanleitung

1. Konformitätserklärung

Wir erklären in alleiniger Verantwortlichkeit: Diese Akku-Winkelschleifer, identifiziert durch Type und Seriennummer *1), entsprechen allen einschlägigen Bestimmungen der Richtlinien *2) und Normen *3). Technische Unterlagen bei *4) - siehe Seite 4.

2. Bestimmungsgemäße Verwendung

Die Akku-Winkelschleifer sind mit original Metabo-Zubehör geeignet zum Schleifen, Sandpapierschleifen, Arbeiten mit Drahtbürsten und Trennschleifen von Metall, Beton, Stein und ähnlichen Materialien ohne Verwendung von Wasser.

Für Schäden durch nicht bestimmungsgemäßen Gebrauch haftet allein der Benutzer.

Allgemein anerkannte Unfallverhütungsvorschriften und beigelegte Sicherheitshinweise müssen beachtet werden.

3. Allgemeine Sicherheitshinweise



Beachten Sie die mit diesem Symbol gekennzeichneten Textstellen zu Ihrem eigenen Schutz und zum Schutz Ihres Elektrowerkzeugs!



WARNUNG – Zur Verringerung eines Verletzungsrisikos Betriebsanleitung lesen.



WARNUNG – Lesen Sie alle Sicherheitshinweise, Anweisungen, Bilderungen und technischen Daten, mit denen dieses Elektrowerkzeug versehen ist. *Versäumnisse bei der Einhaltung der nachfolgenden Anweisungen können elektrische Schlag, Brand und/oder schwere Verletzungen verursachen.*

Bewahren Sie alle Sicherheitshinweise und Anweisungen für die Zukunft auf.

Geben Sie Ihr Elektrowerkzeug nur zusammen mit diesen Dokumenten weiter.

4. Spezielle Sicherheitshinweise

4.1 Gemeinsame Sicherheitshinweise zum Schleifen, Sandpapierschleifen, Arbeiten mit Drahtbürsten oder Trennschleifen:

a) **Dieses Elektrowerkzeug ist zu verwenden als Schleifer, Sandpapierschleifer, Drahtbürste, Lochschneider oder Trennschleifmaschine. Lesen Sie alle Sicherheitshinweise, Anweisungen, Darstellungen und Daten, die Sie mit dem Gerät erhalten.** Wenn Sie nicht alle folgenden Anweisungen beachten, kann es zu elektrischem

Schlag, Feuer und/oder schweren Verletzungen kommen.

b) **Dieses Elektrowerkzeug ist nicht geeignet zum Polieren.** Verwendungen, für die das Elektrowerkzeug nicht vorgesehen ist, können Gefährdungen und Verletzungen verursachen.

c) **Verwenden Sie das Elektrowerkzeug nicht für eine Funktion, für die es nicht ausdrücklich konstruiert und von seinem Hersteller vorgesehen ist.** Solch ein Umbau kann zu einem Verlust der Kontrolle und ernsthaften Körperverletzungen führen.

d) **Verwenden Sie kein Einsatzwerkzeug, das vom Hersteller nicht speziell für dieses Elektrowerkzeug vorgesehen und empfohlen wurde.** Nur weil Sie das Zubehör an Ihrem Elektrowerkzeug befestigen können, garantiert das keine sichere Verwendung.

e) **Die zulässige Drehzahl des Einsatzwerkzeugs muss mindestens so hoch sein wie die auf dem Elektrowerkzeug angegebene Höchstdrehzahl.** Ein Einsatzwerkzeug, das sich schneller als zulässig dreht, kann zerbrechen und umherfliegen.

f) **Außendurchmesser und Dicke des Einsatzwerkzeugs müssen den Maßangaben Ihres Elektrowerkzeugs entsprechen.** Falsch bemessene Einsatzwerkzeuge können nicht ausreichend abgeschirmt oder kontrolliert werden.

g) **Die Maße zur Befestigung des Einsatzwerkzeugs müssen zu den Maßen der Befestigungsmittel des Elektrowerkzeugs passen.** Einsatzwerkzeuge, die nicht passgenau am Elektrowerkzeug befestigt werden, drehen sich ungleichmäßig, vibrieren sehr stark und können zum Verlust der Kontrolle führen.

h) **Verwenden Sie keine beschädigten Einsatzwerkzeuge. Kontrollieren Sie vor jeder Verwendung Einsatzwerkzeuge wie Schleifscheiben auf Absplitterungen und Risse, Schleifteller auf Risse, Verschleiß oder starke Abnutzung, Drahtbürsten auf lose oder gebrochene Drähte. Wenn das Elektrowerkzeug oder das Einsatzwerkzeug herunterfällt, überprüfen Sie, ob es beschädigt ist, oder verwenden Sie ein unbeschädigtes Einsatzwerkzeug. Wenn Sie das Einsatzwerkzeug kontrolliert und eingesetzt haben, halten Sie und in der Nähe befindliche Personen sich außerhalb der Ebene des rotierenden Einsatzwerkzeugs auf und lassen Sie das Gerät eine Minute lang mit Höchstdrehzahl laufen.** Beschädigte Einsatzwerkzeuge brechen normalerweise in dieser Testzeit.

i) **Tragen Sie persönliche Schutzausrüstung. Verwenden Sie je nach Anwendung Vollgesichtsschutz, Augenschutz oder Schutzbrille. Soweit angemessen, tragen Sie Staubmaske, Gehörschutz, Schutzhandschuhe oder Spezialschürze, die kleine Schleif- und Materialpartikel von Ihnen fernhält. Die Augen**

sollen vor herumfliegenden Fremdkörpern geschützt werden, die bei verschiedenen Anwendungen entstehen. Staub- oder Atemschutzmaske müssen den bei der Anwendung entstehenden Staub filtern. Wenn Sie lange lautem Lärm ausgesetzt sind, können Sie einen Hörverlust erleiden.

j) **Achten Sie bei anderen Personen auf sicheren Abstand zu Ihrem Arbeitsbereich. Jeder, der den Arbeitsbereich betritt, muss persönliche Schutzausrüstung tragen.** Bruchstücke des Werkstücks oder gebrochener Einsatzwerkzeuge können wegfliegen und Verletzungen auch außerhalb des direkten Arbeitsbereichs verursachen.

k) **Halten Sie das Elektrowerkzeug nur an den isolierten Griffflächen, wenn Sie Arbeiten ausführen, bei denen das Einsatzwerkzeug verborgene Stromleitungen treffen kann.** Der Kontakt mit einer spannungsführenden Leitung kann auch metallene Geräteteile unter Spannung setzen und zu einem elektrischen Schlag führen.

l) **Legen Sie das Elektrowerkzeug niemals ab, bevor das Einsatzwerkzeug völlig zum Stillstand gekommen ist.** Das sich drehende Einsatzwerkzeug kann in Kontakt mit der Ablagefläche geraten, wodurch Sie die Kontrolle über das Elektrowerkzeug verlieren können.

m) **Lassen Sie das Elektrowerkzeug nicht laufen, während Sie es tragen.** Ihre Kleidung kann durch zufälligen Kontakt mit dem sich drehenden Einsatzwerkzeug erfasst werden und das Einsatzwerkzeug sich in Ihren Körper bohren.

n) **Reinigen Sie regelmäßig die Lüftungsschlitze Ihres Elektrowerkzeugs.** Das Motorgebläse zieht Staub in das Gehäuse, und eine starke Ansammlung von Metallstaub kann elektrische Gefahren verursachen.

o) **Verwenden Sie das Elektrowerkzeug nicht in der Nähe brennbarer Materialien.** Funken könnten diese Materialien entzünden.

p) **Verwenden Sie keine Einsatzwerkzeuge, die flüssige Kühlmittel erfordern.** Die Verwendung von Wasser oder anderen flüssigen Kühlmitteln kann zu einem elektrischen Schlag führen.

4.2 Rückschlag und entsprechende Sicherheitshinweise

Rückschlag ist die plötzliche Reaktion infolge eines blockierten oder hakenden drehenden Einsatzwerkzeugs wie Schleifscheibe, Schleifteller, Drahtbürste usw. Verhaken oder Blockieren führt zu einem abrupten Stopp des rotierenden Einsatzwerkzeugs. Dadurch wird ein unkontrolliertes Elektrowerkzeug gegen die Drehrichtung des Einsatzwerkzeugs an der Blockierstelle beschleunigt.

Wenn z. B. eine Schleifscheibe im Werkstück hakt oder blockiert, kann sich die Kante der Schleifscheibe, die in das Werkstück eintaucht, verfangen und dadurch die Schleifscheibe ausbrechen oder einen Rückschlag verursachen. Die Schleifscheibe bewegt sich dann auf die Bedienperson zu oder von ihr weg, je nach

Drehrichtung der Scheibe an der Blockierstelle. Hierbei können Schleifscheiben auch brechen.

Ein Rückschlag ist die Folge einer falschen Verwendung des Elektrowerkzeugs und/oder fehlerhaften Arbeitsbedingungen. Er kann durch geeignete Vorsichtsmaßnahmen, wie nachfolgend beschrieben, verhindert werden.

a) **Halten Sie das Elektrowerkzeug gut fest und bringen Sie Ihren Körper und Ihre Arme in eine Position, in der Sie die Rückschlagkräfte abfangen können. Verwenden Sie immer den Zusatzgriff, falls vorhanden, um die größtmögliche Kontrolle über Rückschlagkräfte oder Reaktionsmomente beim Hochlauf zu haben.** Die Bedienperson kann durch geeignete Vorsichtsmaßnahmen die Rückschlag- und Reaktionskräfte beherrschen.

b) **Bringen Sie Ihre Hand nie in die Nähe sich drehender Einsatzwerkzeuge.** Das Einsatzwerkzeug kann sich beim Rückschlag über Ihre Hand bewegen.

c) **Meiden Sie mit Ihrem Körper den Bereich, in den das Elektrowerkzeug bei einem Rückschlag bewegt wird.** Der Rückschlag treibt das Elektrowerkzeug in die Richtung entgegengesetzt zur Bewegung der Schleifscheibe an der Blockierstelle.

d) **Arbeiten Sie besonders vorsichtig im Bereich von Ecken, scharfen Kanten usw. Verhindern Sie, dass Einsatzwerkzeuge gegen das Werkstück prallen und verhaken.** Das rotierende Einsatzwerkzeug neigt bei Ecken, scharfen Kanten oder wenn es abprallt dazu, sich zu verhaken. Dies verursacht einen Kontrollverlust oder Rückschlag.

e) **Verwenden Sie kein Kettensägeblatt zum Holzschneiden, keine segmentierte Diamanttrennscheibe mit einem Segmentabstand über 10 mm und kein gezähntes Sägeblatt.** Solche Einsatzwerkzeuge verursachen häufig einen Rückschlag und den Verlust der Kontrolle.

4.3 Besondere Sicherheitshinweise zum Schleifen und Trennschleifen:

a) **Verwenden Sie ausschließlich die für Ihr Elektrowerkzeug zugelassenen Schleifkörper und die für diese Schleifkörper vorgesehene Schutzhaube.** Schleifkörper, die nicht für das Elektrowerkzeug vorgesehen sind, können nicht ausreichend abgeschirmt werden und sind unsicher.

b) **Gekrüpfte Schleifscheiben müssen so montiert werden, dass ihre Schleiffläche nicht über der Ebene des Schutzhaubenrandes hervorsteht.** Eine unsachgemäß montierte Schleifscheibe, die Ober die Ebene des Schutzhaubenrandes hinausragt, kann nicht ausreichend abgeschirmt werden.

c) **Die Schutzhaube muss sicher am Elektrowerkzeug angebracht und für ein Höchstmaß an Sicherheit so eingestellt sein, dass der kleinstmögliche Teil des Schleifkörpers offen zum Bediener zeigt.** Die

Schutzhaube hilft, die Bedienperson vor Bruchstücken, zufälligem Kontakt mit dem Schleifkörper sowie Funken, die Kleidung entzünden könnten, zu schützen.

d) **Schleifkörper dürfen nur für die empfohlenen Einsatzmöglichkeiten verwendet werden. Zum Beispiel: Schleifen Sie nie mit der Seitenfläche einer Trennscheibe.**

Trennscheiben sind zum Materialabtrag mit der Kante der Scheibe bestimmt. Seitliche Krafteinwirkung auf diese Schleifkörper kann sie zerbrechen.

e) **Verwenden Sie immer unbeschädigte Spannflansche in der richtigen Größe und Form für die von Ihnen gewählte Schleifscheibe.** Geeignete Flansche stützen die Schleifscheibe und verringern so die Gefahr eines Schleifscheibenbruchs. Flansche für Trennscheiben können sich von den Flanschen für andere Schleifscheiben unterscheiden.

f) **Verwenden Sie keine abgenutzten Schleifscheiben von größeren Elektrowerkzeugen.** Schleifscheiben für größere Elektrowerkzeuge sind nicht für die höheren Drehzahlen von kleineren Elektrowerkzeugen ausgelegt und können brechen.

g) **Verwenden Sie beim Einsatz von Scheiben für einen doppelten Zweck immer die geeignete Schutzhaube für die durchgeführte Anwendung.** Nichtverwendung der richtigen Schutzhaube kann die erwünschte Abschirmung verfehlen und zu schweren Verletzungen führen.

4.4 Weitere besondere Sicherheitshinweise zum Trennschleifen:

a) **Vermeiden Sie ein Blockieren der Trennscheibe oder zu hohen Anpressdruck. Führen Sie keine übermäßig tiefen Schnitte aus.** Eine Überlastung der Trennscheibe erhöht deren Beanspruchung und die Anfälligkeit zum Verkanten oder Blockieren und damit die Möglichkeit eines Rückschlags oder Schleifkörperbruchs.

b) **Meiden Sie den Bereich vor und hinter der rotierenden Trennscheibe.** Wenn Sie die Trennscheibe im Werkstück von sich wegbewegen, kann im Falle eines Rückschlags das Elektrowerkzeug mit der sich drehenden Scheibe direkt auf Sie zugeschleudert werden.

c) **Falls die Trennscheibe verklemmt oder Sie die Arbeit unterbrechen, schalten Sie das Elektrowerkzeug aus und halten Sie es ruhig, bis die Scheibe zum Stillstand gekommen ist. Versuchen Sie nie, die noch laufende Trennscheibe aus dem Schnitt zu ziehen, sonst kann ein Rückschlag erfolgen.** Ermitteln und beheben Sie die Ursache für das Verklemmen.

d) **Schalten Sie das Elektrowerkzeug nicht wieder ein, solange es sich im Werkstück befindet. Lassen Sie die Trennscheibe erst ihre volle Drehzahl erreichen, bevor Sie den Schnitt vorsichtig fortsetzen.** Anderenfalls kann die Scheibe verhaken, aus dem Werkstück springen oder einen Rückschlag verursachen.

e) **Stützen Sie Platten oder große Werkstücke ab, um das Risiko eines Rückschlags durch eine eingeklemmte Trennscheibe zu vermindern. Große Werkstücke können sich unter ihrem eigenen Gewicht durchbiegen.** Das Werkstück muss auf beiden Seiten der Scheibe abgestützt werden, und zwar sowohl in der Nähe der Schnittlinie als auch an der Kante.

f) **Seien Sie besonders vorsichtig bei "Tauschnitten" in bestehende Wände oder andere nicht einsehbare Bereiche.** Die eintauchende Trennscheibe kann beim Schneiden in Gas- oder Wasserleitungen, elektrische Leitungen oder andere Objekte einen Rückschlag verursachen.

g) **Führen Sie keine Kurvenschnitte aus.** Eine Überlastung der Trennscheibe erhöht deren Beanspruchung und die Anfälligkeit zum Verkanten oder Blockieren und damit die Möglichkeit eines Rückschlags oder Schleifkörperbruchs, was zu schweren Verletzungen führen kann.

4.5 Besondere Sicherheitshinweise zum Sandpapierschleifen:

a) **Benutzen Sie Schleifblätter der richtigen Größe und befolgen Sie die Herstellerangaben zur Auswahl der Schleifblätter.** Schleifblätter, die über den Schleifteller hinausragen, können Verletzungen verursachen sowie zum Verhaken, Zerreißen der Schleifblätter oder zum Rückschlag führen.

4.6 Besondere Sicherheitshinweise zum Arbeiten mit Drahtbürsten:

a) **Beachten Sie, dass die Drahtbürste auch während des üblichen Gebrauchs Drahtstücke verliert. Überlasten Sie die Drähte nicht durch zu hohen Anpressdruck.** Wegfliegende Drahtstücke können sehr leicht durch dünne Kleidung und/oder die Haut dringen.

b) **Wird eine Schutzhaube empfohlen, verhindern Sie, dass sich Schutzhaube und Drahtbürste berühren können.** Teller- und Topfbürsten können durch Anpressdruck und Zentrifugalkräfte ihren Durchmesser vergrößern.

4.7 Weitere Sicherheitshinweise:



WARNUNG – Tragen Sie immer eine Schutzbrille.



Tragen Sie Gehörschutz.



WARNUNG – Verwenden Sie das Elektrowerkzeug immer mit beiden Händen.



Verwenden Sie die Schleif-Schutzhaube nicht für Trennschleifarbeiten. Für Arbeiten mit Trennscheiben aus Sicherheitsgründen die Trennschleifschutzhaube verwenden.

Keine segmentierten Diamant-Trennscheiben mit Segmentschlitten >10 mm verwenden. Zulässig sind nur negative Segmentschneidwinkel.

Gebundene Trennscheiben nur verwenden, wenn diese verstärkt sind.

Elastische Zwischenlagen verwenden, wenn diese mit dem Schleifmittel zur Verfügung gestellt werden und wenn sie gefordert werden.

Angaben des Werkzeug- oder Zubehörherstellers beachten! Scheiben vor Fett und Schlag schützen!

Einsatzwerkzeuge müssen sorgsam nach Anweisungen des Herstellers aufbewahrt und gehandhabt werden.

Niemals Trennscheiben zum Schruppschleifen oder Entgraten verwenden! Trennscheiben dürfen keinem seitlichen Druck ausgesetzt werden.

Das Werkstück muss fest aufliegen und gegen Verrutschen gesichert sein, z.B. mit Hilfe von Spannvorrichtungen. Große Werkstücke müssen ausreichend abgestützt werden.

Werden Einsatzwerkzeuge mit Gewindeeinsatz verwendet, darf das Spindelende den Lochboden des Schleifwerkzeugs nicht berühren. Darauf achten, dass das Gewinde im Einsatzwerkzeug lang genug ist, um die Spindellänge aufzunehmen. Das Gewinde im Einsatzwerkzeug muss zum Gewinde auf der Spindel passen. Spindellänge und Spindelgewinde siehe Seite 2 und Kapitel 15. Technische Daten.

Beschädigte, unrunde bzw. vibrierende Werkzeuge dürfen nicht verwendet werden.

Schäden an Gas- oder Wasserrohren, elektrischen Leitungen und tragenden Wänden (Statik) vermeiden.

Ein beschädigter oder rissiger Zusatzgriff ist zu ersetzen. Maschine mit defektem Zusatzgriff nicht betreiben.

Eine beschädigte oder rissige Schutzhaube ist zu ersetzen. Maschine mit defekter Schutzhaube nicht betreiben.

Kleine Werkstücke befestigen. Z. B. in einen Schraubstock einspannen.

Sorgen Sie dafür, dass beim Arbeiten unter Staubbedingungen die Lüftungsöffnungen frei sind. Falls es erforderlich werden sollte, den Staub zu entfernen, entnehmen Sie zuerst den Akkupack (verwenden Sie nichtmetallische Objekte) und vermeiden Sie das Beschädigen innerer Teile.

Wenn flansch-montierte Scheiben für einen doppelten Zweck (kombinierte Schleif- und Trennschleifscheiben) verwendet werden, dürfen nur folgende Schutzhauben-Typen verwendet werden: Typ A, Typ C. Siehe Kapitel 12.

Die richtige Schutzhaube verwenden:

Die falsche Schutzhaube kann zu Kontrollverlust und schweren Verletzungen führen. Beispiele für falsche Verwendung:

- beim Einsatz einer Schutzhaube des Typs A zum Seitenschleifen können sich Schutzhaube und Werkstück gegenseitig stören, was zu einer ungenügenden Kontrolle führt.
- beim Einsatz einer Schutzhaube des Typs B zum Trennschleifen mit gebundenen Trennscheiben besteht ein erhöhtes Risiko, den ausgeworfenen

- Funken und Schleifpartikeln sowie Bruchstücken der Schleifscheibe im Fall eines Schleifscheibenbruchs ausgesetzt zu sein.
 - beim Einsatz einer Schutzhaube des Typs A, B, C zum Trenn- oder Seitenschleifen in Beton oder Mauerwerk besteht ein erhöhtes Risiko durch Staubexposition sowie durch Verlust der Kontrolle mit Rückschlag als Folge.
 - beim Einsatz einer Schutzhaube des Typs A, B, C mit einer Tellerbürste, die dicker als zulässig ist, können die Drähte auf die Schutzhaube treffen und dies zum Bruch der Drähte führen.
- Verwenden Sie immer die zum Einsatzwerkzeug passende Schutzhaube. Siehe Kapitel 12.

Staubbelastung reduzieren:

 **WARNUNG** - Einige Stäube, die durch Sandpapierschleifen, Sägen, Schleifen, Bohren und andere Arbeiten erzeugt werden, enthalten Chemikalien, von denen bekannt ist, dass sie Krebs, Geburtsfehler oder andere Fortpflanzungsschäden verursachen. Einige Beispiele für diese Chemikalien sind:

- Blei aus bleihaltigem Anstrich,
- mineralischer Staub aus Mauersteinen, Zement und anderen Mauerwerkstoffen, und
- Arsen und Chrom aus chemisch behandeltem Holz.

Ihr Risiko durch diese Belastung variiert, je nachdem, wie oft Sie diese Art von Arbeit ausführen. Um Ihre Belastung mit diesen Chemikalien zu reduzieren: Arbeiten Sie in einem gut belüfteten Bereich und arbeiten Sie mit zugelassener Schutzausrüstung, wie z. B. solche Staubmasken, die speziell zum Herausfiltern von mikroskopisch kleinen Partikeln entwickelt wurden.

Dies gilt ebenso für Stäube von weiteren Werkstoffen, wie z. B. einige Holzarten (wie Eichen- oder Buchenstaub), Metalle, Asbest. Weitere bekannte Krankheiten sind z. B. allergische Reaktionen, Atemwegserkrankungen. Lassen Sie Staub nicht in den Körper gelangen.

Beachten Sie die für Ihr Material, Personal, Anwendungsfall und Einsatzort geltenden Richtlinien und nationale Vorschriften (z.B. Arbeitsschutzbestimmungen, Entsorgung).

Erfassen Sie die entstehenden Partikel am Entstehungsort, vermeiden Sie Ablagerungen im Umfeld.

Verwenden Sie für spezielle Arbeiten geeignetes Zubehör. Dadurch gelangen weniger Partikel unkontrolliert in die Umgebung.

Verwenden Sie eine geeignete Staubabsaugung.

Verringern Sie die Staubbelastung indem Sie:

- die austretenden Partikel und den Abluftstrom der Maschine nicht auf sich, oder in der Nähe befindliche Personen oder auf abgelagerten Staub richten,
- eine Absauganlage und/oder einen Luftreiniger einsetzen,
- den Arbeitsplatz gut lüften und durch saugen sauber halten. Fegen oder blasen wirbelt Staub auf.
- Saugen oder waschen Sie Schutzkleidung. Nicht ausblasen, schlagen oder bürsten.

4.8 Sicherheitshinweise zum Akkupack:

Akkupacks vor Nässe schützen!



Akkupacks nicht dem Feuer aussetzen!



Keine defekten oder deformierten Akkupacks verwenden!

Akkupacks nicht öffnen!

Kontakte der Akkupacks nicht berühren oder kurzschließen!



Aus defekten Li-Ion-Akkupacks kann eine leicht saure, brennbare Flüssigkeit austreten!



Falls Akkuflüssigkeit austritt und mit der Haut in Berührung kommt, spülen Sie sofort mit reichlich Wasser. Falls Akkuflüssigkeit in Ihre Augen gelangt, waschen Sie sie mit sauberem Wasser aus und begeben Sie sich unverzüglich in ärztliche Behandlung!

Akkupack aus der Maschine entnehmen bevor irgendeine Einstellung, Umrüstung, Wartung oder Reinigung vorgenommen wird.

Vergewissern Sie sich, dass die Maschine beim Einstecken des Akkupacks ausgeschaltet ist.

Die Maschine beim Entnehmen und Einsetzen des Akkupacks so festhalten, dass der Ein-/Ausschalter nicht unbeabsichtigt betätigt werden kann.

Bei einer defekten Maschine den Akkupack aus der Maschine nehmen.

Transport von Li-Ion-Akkupacks:

Der Versand von Li-Ion Akkupacks unterliegt dem Gefahrgutrecht (UN 3480 und UN 3481). Klären Sie beim Versand von Li-Ion Akkupacks die aktuell gültigen Vorschriften. Informieren sie sich ggfs. bei ihrem Transportunternehmen. Zertifizierte Verpackung ist bei Metabo erhältlich.

Versenden Sie Akkupacks nur wenn das Gehäuse unbeschädigt ist und keine Flüssigkeit austritt. Zum Versenden den Akkupack aus der Maschine nehmen. Die Kontakte gegen Kurzschluss sichern (z. B. mit Klebeband isolieren).

5. Überblick

Siehe Seite 2+3.

- 1 Stützflansch (Bei WPB 36-18 LTX BL 24-230 Quick nicht abnehmbar)
- 2 Spindel
- 3 Spindelarretierknopf
- 4 Elektronik-Signal-Anzeige
- 5 Taste der Kapazitätsanzeige
- 6 Kapazitäts- und Signalanzeige
- 7 Zusatzgriff / Zusatzgriff mit Vibrationsdämpfung
- 8 Schutzhaube
- 9 Spannmutter *
- 10 Quick-Spannmutter *
- 11 Zweilochschlüssel *
- 12 Taste zur Akkupack-Entriegelung
- 13 Akkupack
- 14 Sperre (gegen unbeabsichtigtes Einschalten)

- 15 Schalterdrücker (zum Ein-/Ausschalten)
- 16 Haupthandgriff
- 17 Knopf (zum Verdrehen des Haupthandgriffs)
- 18 Spannverschluss (zur werkzeuglosen Schutzhaubenverstellung)
- 19 Schraube (zum Einstellen der Spannkraft des Spannverschlusses)
- 20 Sicherungsbügel

* ausstattungsabhängig

6. Inbetriebnahme

6.1 Zusatzgriff anbringen



Nur mit angebrachtem Zusatzgriff (7) arbeiten! Den Zusatzgriff in die linke, mittlere oder rechte Gewindebohrung (je nach Bedarf) von Hand fest einschrauben.

6.2 Schutzhaube anbringen



Verwenden Sie aus Sicherheitsgründen ausschließlich die für das jeweilige Einsatzwerkzeug vorgesehene Schutzhaube! Die falsche Schutzhaube kann zu Kontrollverlust und schweren Verletzungen führen. Siehe auch Kapitel 12. Zubehör!

Siehe Seite 2, Abbildung F.

- Spannverschluss (18) öffnen. Schutzhaube (8) in der gezeigten Stellung aufsetzen.
- Schutzhaube so verdrehen, dass der geschlossene Bereich zum Anwender zeigt.
- Spannverschluss schließen.
- Falls erforderlich, Spannkraft des Spannverschlusses durch Festziehen der Schraube (19) (bei geöffnetem Spannverschluss) erhöhen.



Nur Einsatzwerkzeuge verwenden, die von der



Schutzhaube um mindestens 3,4 mm überragt werden.

6.3 Drehbarer Haupthandgriff



Nur mit eingerastetem Haupthandgriff (16) arbeiten.

Siehe Seite 2, Abbildung C.

- Knopf (17) eindrücken.
- Der Haupthandgriff (16) kann nun nach beiden Seiten um 90°gedreht und eingerastet werden.
- Auf sicheren Sitz prüfen: Der Haupthandgriff (16) muss eingerastet sein und darf sich nicht verdrehen lassen.

6.4 Akkupack

Vor der Benutzung den Akkupack (13) aufladen.

Laden Sie den Akkupack bei Leistungsabfall wieder auf.

Anweisungen zum Laden des Akkupacks finden Sie in der Betriebsanleitung des Metabo-Ladegerätes.

Akkupacks haben eine Kapazitäts- und Signalanzeige (6) (ausstattungsabhängig):

- Taste (5) drücken und der Ladezustand wird durch die LED-Leuchten angezeigt.
- Blinkt eine LED-Leuchte, ist der Akkupack fast leer und muss wieder aufgeladen werden.

WPB 36-18 ...:

- Immer zwei Metabo 18-Volt-Schiebesitz-Akkupacks verwenden.
- Empfohlene Kapazität 5,5 Ah und größer.
- Empfehlenswert ist die Verwendung von Akkupacks mit gleicher Sachnummer.

Es dürfen Akkupacks mit unterschiedlicher Kapazität (Ah) verwendet werden. In diesem Fall bestimmt der Akkupack mit der geringeren Kapazität (Ah) die Nutzungsdauer.

Sicherungsbügel Akkupack:

Akkupacks mit der Bezeichnung „DS“ haben einen Sicherungsbügel (20) (siehe Abb. B S. 4). Dieser ist bestimmt zum Anbringen einer speziellen Absturzsicherung, wodurch verhindert werden soll, dass beim Arbeiten in der Höhe Akkupacks herabfallen.

6.5 Akkupack entnehmen, einsetzen

Siehe Seite 2, Abbildung A.

Entnehmen:

Taste zur Akkupack-Entriegelung (12) drücken und Akkupack (13) abziehen.

Einsetzen:

Akkupack (13) bis zum Einrasten aufschieben.

7. Schleifscheibe anbringen

 Vor allen Umrüstarbeiten: Akkupack aus der Maschine entnehmen. Die Maschine muss ausgeschaltet sein und die Spindel stillstehen.

 Für Arbeiten mit Trennscheiben aus Sicherheitsgründen die Trennschleifschutzhaube (siehe Kapitel 12. Zubehör) verwenden.

7.1 Spindel arretieren

- Spindelarretierknopf (3) eindrücken und Spindel (2) von Hand drehen, bis der Spindelarretierknopf spürbar einrastet.

7.2 Schleifscheibe auflegen

Siehe Seite 2, Abbildung D.

- Stützflansch (1) auf die Spindel aufsetzen. Er ist richtig angebracht wenn er sich auf der Spindel nicht verdrehen lässt.

Schleifscheibe auf den Stützflansch (1) auflegen. Die Schleifscheibe muss gleichmäßig auf dem Stützflansch aufliegen.

7.3 Nur für WPB 36-18 LTX BL 24-230 Quick: Quick-Spannmutter befestigen/lösen (ausstattungsabhängig)



Quick-Spannmutter (10) befestigen:

 Wenn das Einsatzwerkzeug im Spannungsbereich dicker als 6 mm ist, darf die Quick-Spannmutter nicht verwendet werden! Verwenden Sie dann die Spannmutter (9) mit Zweilochschlüssel (11).

 Nur eine einwandfreie und unbeschädigte Quick-Spannmutter verwenden: Der Pfeil muss auf die Aussparung am Außenring zeigen (Siehe Abbildung, Seite 2).

- Spindel arretieren (siehe Kapitel 7.1).
- Quick-Spannmutter (10) auf die Spindel (2) aufsetzen. Siehe Abbildung, Seite 2.
- Quick-Spannmutter von Hand im Uhrzeigersinn festziehen.
- Durch kräftiges Drehen der Schleifscheibe im Uhrzeigersinn die Quick-Spannmutter festziehen.

Bei Maschinen mit der Bezeichnung W...B... ist auf den letzten 180° ein erhöhter Widerstand zu spüren.

Quick-Spannmutter (10) lösen:

- Spindel arretieren (siehe Kapitel 7.1).
- Quick-Spannmutter (10) gegen den Uhrzeigersinn abschrauben.

7.4 Zweilochmutter befestigen/lösen

Zweilochmutter (9) befestigen:

Die 2 Seiten der Zweilochmutter sind unterschiedlich. Die Zweilochmutter wie folgt auf die Spindel aufschrauben:

Siehe Seite 2, Abbildung E.

- X) Bei dünnen Schleifscheiben:

Der Bund der Zweilochmutter (9) zeigt nach oben, damit die dünne Schleifscheibe sicher gespannt werden kann.

Y) Bei dicken Schleifscheiben:

Der Bund der Zweilochmutter (9) zeigt nach unten, damit die Zweilochmutter sicher auf der Spindel angebracht werden kann.

- Spindel arretieren. Die Zweilochmutter (9) mit dem Zweilochschlüssel (11) im Uhrzeigersinn festziehen.

 **min. 20 Nm!**

- **Hinweis:** Alternativ zum Befestigen mit dem Zweilochschlüssel (11) können Sie die Zweilochmutter (9) wie folgt anziehen: Spindel arretieren. Die Zweilochmutter (9) von Hand fest aufschrauben. Schleifscheibe am Rand anfassen und die Schleifscheibe um mindestens 1/2 Umdrehung im Uhrzeigersinn von Hand festziehen.

Zweilochmutter lösen:

- Spindel arretieren (siehe Kapitel 7.1). Die Zweilochmutter (9) mit dem Zweilochschlüssel (11) gegen den Uhrzeigersinn abschrauben.

8. Benutzung

 Maschine immer mit beiden Händen führen.

 Erst einschalten, dann das Einsatzwerkzeug an das Werkstück bringen.



Vermeiden Sie unbeabsichtigtes Anlaufen: stets Maschine ausschalten, wenn der Akkupack aus der Maschine entnommen wird.



Die Maschine immer mit beiden Händen an den vorgesehenen Handgriffen festhalten, einen sicheren Stand einnehmen und konzentriert arbeiten.



Vermeiden Sie, dass die Maschine Staub und Späne aufwirbelt oder einsaugt. Maschine nach dem Ausschalten erst dann ablegen, wenn der Motor zum Stillstand gekommen ist.

Siehe Seite 2, Abbildung B.

Momenteinschaltung:

Einschalten: Sperre (14) in Pfeilrichtung schieben und dann Schalterdrücker (15) drücken.

Ausschalten: Schalterdrücker (15) loslassen.

8.1 Arbeitshinweise

Schleifen:

Maschine mäßig andrücken und über die Fläche hin- und herbewegen, damit die Werkstückoberfläche nicht zu heiß wird.

Schruppschleifen: Für ein gutes Arbeitsergebnis in einem Anstellwinkel von 30° - 40° arbeiten.

Trennschleifen:

Beim Trennschleifen immer im Gegenlauf (siehe Bild) arbeiten. Sonst besteht die Gefahr, dass die Maschine unkontrolliert aus dem Schnitt springt. Mit mäßigem, dem zu bearbeitenden Material angepasstem Vorschub arbeiten. Nicht verkanten, nicht drücken, nicht schwingen.

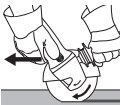

Sandpapierschleifen:

Maschine mäßig andrücken und über die Fläche hin- und herbewegen, damit die Werkstückoberfläche nicht zu heiß wird.

Arbeiten mit Drahtbürsten:

Maschine mäßig andrücken.

9. Reinigung

Knopf (17) zur Handgriffeinstellung: Den Knopf gelegentlich aussaugen oder mit trockener Luft ausblasen (in gedrücktem Zustand, in allen 3 Positionen des Haupthandgriffs). Trennen Sie vorher das Elektrowerkzeug von der Energieversorgung und tragen Sie dabei Schutzbrille und Staubmaske.

10. Transport

Transport von Li-Ion-Akkupacks:

Der Versand von Li-Ion Akkupacks unterliegt dem Gefahrgutrecht (UN 3480 und UN 3481). Klären Sie beim Versand von Li-Ion Akkupacks die aktuell gültigen Vorschriften. Informieren Sie sich ggfs. bei ihrem Transportunternehmen. Zertifizierte Verpackung ist bei Metabo erhältlich.

Versenden Sie Akkupacks nur wenn das Gehäuse unbeschädigt ist und keine Flüssigkeit austritt. Zum Versenden den Akkupack aus der Maschine

nehmen. Die Kontakte gegen Kurzschluss sichern (z. B. mit Klebeband isolieren).

Zum **Transport der Maschine** den Akkupack aus der Maschine entnehmen.

11. Störungsbeseitigung

Die Elektronik-Signal-Anzeige (4) leuchtet und die Lastdrehzahl nimmt ab. Die Temperatur ist zu hoch! Maschine im Leerlauf laufen lassen, bis die Elektronik-Signal-Anzeige erlischt.

Die Elektronik-Signal-Anzeige (4) blinkt schnell und die Maschine läuft nicht. Der Wiederanlaufschutz hat angesprochen. Wird der Akkupack bei eingeschalteter Maschine eingesteckt, läuft die Maschine nicht an. Die Maschine aus- und wieder einschalten.

Die Elektronik-Signal-Anzeige (4) blinkt und die Maschine läuft nicht. Taste (5) drücken und der Ladezustand wird durch die LED-Leuchten angezeigt. Wenn der Akkupack leer ist, muss wieder aufgeladen werden.

Elektronische Sicherheitsabschaltung: Die Elektronik-Signal-Anzeige (4) blinkt und die Maschine wurde selbsttätig ABGESCHALTET. Bei zu hoher Strom-Anstiegsgeschwindigkeit (wie sie z.B. bei einer plötzlichen Blockierung oder einem Rückschlag auftritt) wird die Maschine abgeschaltet. Maschine ausschalten. Danach wieder einschalten und normal weiterarbeiten. Vermeiden sie weitere Blockierungen. Siehe Kapitel 4.2.

12. Zubehör

Verwenden Sie nur original Metabo- oder CAS- (Cordless Alliance System) Akkupacks und Zubehör.

Verwenden Sie nur Zubehör, das die in dieser Betriebsanleitung angegebenen Anforderungen und Kenndaten erfüllt.

Zubehör sicher anbringen. Wird die Maschine in einem Halter betrieben: Die Maschine sicher befestigen. Der Verlust der Kontrolle kann zu Verletzungen führen.

Siehe Seite 4.



Verwenden Sie immer das für die Arbeitsaufgabe geeignete Einsatzwerkzeug und die vorgeschriebene Schutzhaube. **Siehe Seite 5.** (Abbildungen sind beispielhaft).

Arbeitsaufgabe:

- 1 = Schleifen mit der Fläche
- 2 = Trennschleifen
- 3 = Lochbohren
- 4 = Drahtbürsten
- 5 = Sandpapierschleifen

Einsatzwerkzeuge:

- 1.1 = Schruppschleifscheibe
- 1.2 = Schleiftopf (keramisch)
- 2.1 = Trennscheibe „Metall“
- 2.2 = Trennscheibe „Mauerwerk/Beton“
- 2.3 = Diamant-Trennscheibe „Mauerwerk/Beton“
- 2.4 = Trennscheibe für einen doppelten Zweck

(kombinierte Schleif- und
Trennschleifscheibe)

3.1 = Diamantbohrkronen

4.1 = Rundbürste

4.2 = Topfbürste

5.1 = Lamellenschleifteller

5.2 = Schleifteller für Schleifblätter

vorgeschriebene Schutzhaube:

Type A = Trennschutzhaube

Type B = Schutzhaube zum Schleifen

Type C = Schutzhaube zum Schleifen und
Trennschleifen (Kombination)

Type D = Schutzhaube für Schleiftopf

Weiteres Zubehör:

(siehe auch www.metabo.com)

A Ladegeräte

Best.-Nr.: 627378000 ASC 145

Best.-Nr.: 627265000 ASC Ultra

Best.-Nr.: 627495000 ASC 145 Duo
etc.

B Akkupack

18 V

Best.-Nr.: 625368000 5,5 Ah LiHD

Best.-Nr.: 625369000 8,0 Ah LiHD

Best.-Nr.: 625549000 10,0 Ah LiHD
DS

Best.-Nr.: 624990000 5,5 Ah LiHD

Best.-Nr.: 624991000 10,0 Ah LiHD
36 V

Best.-Nr.: 625344000 6,2 Ah LiHD
etc.

C Spannmutter (9)

D Quick-Spannmutter (10)

Zubehör-Komplettprogramm siehe
www.metabo.com oder Katalog.

13. Reparatur



Reparaturen an Elektrowerkzeugen dürfen
nur durch eine Elektrofachkraft ausgeführt
werden!

Mit reparaturbedürftigen Metabo Elektrowerk-
zeugen wenden Sie sich bitte an Ihre Metabo-
Vertretung. Adressen siehe www.metabo.com.

Ersatzteillisten können Sie unter www.metabo.com
herunterladen.

14. Umweltschutz

Der entstehende Schleifstaub kann Schadstoffe
enthalten: Nicht über den Hausmüll, sondern
sachgerecht an einer Sammelstelle für Sondermüll
entsorgen.

Befolgen Sie nationale Vorschriften zu
umweltgerechter Entsorgung und zum Recycling
ausgedienter Maschinen, Verpackungen und
Zubehör.

Akku-Packs dürfen nicht mit dem Hausmüll entsorgt
werden! Geben Sie defekte oder verbrauchte Akku-
Packs an den Metabo-Händler zurück!

Akku-Packs nicht ins Wasser werfen.



Nur für EU-Länder: Werfen Sie Elektrowerk-
zeuge nicht in den Hausmüll! Gemäß Euro-
päischer Richtlinie 2012/19/EU über Elektro-
und Elektronik-Altgeräte und Umsetzung in natio-
nales Recht müssen verbrauchte Elektrowerk-
zeuge getrennt gesammelt und einer umweltge-
rechten Wiederverwertung zugeführt werden.

Vor dem Entsorgen den Akkupack im Elektrowerk-
zeug entladen. Die Kontakte gegen Kurzschluss
sichern (z. B. mit Klebeband isolieren).

15. Technische Daten

Erläuterungen zu den Angaben auf Seite 4.

Änderungen im Sinne des technischen Fortschritts
vorbehalten.

U = Spannung des Akkupacks

D_{max} = max. Durchmesser des Einsatzwerk-
zeugs

t_{max,1} = max. zulässige Dicke des Einsatzwerk-
zeugs im Spannungsbereich bei Verwendung
von Spannmutter (9)

t_{max,2} = Schruppscheibe/Trennscheibe:
max. zulässige Dicke des
Einsatzwerkzeugs

t_{max,3} = max. zulässige Dicke des Einsatzwerk-
zeugs im Spannungsbereich bei Verwendung
von Quickmutter (10)

t_{max,4} = max. zulässige Dicke von Tellerbürsten

M = Spindelgewinde

l = Länge der Schleifspindel

n₀ = Leerlaufdrehzahl (Höchstzahl)

m = Gewicht (mit kleinstem Akkupack)

Messwerte ermittelt gemäß EN 62841.

Erlaubte Umgebungstemperatur beim Betrieb:

-20 °C bis 50 °C (eingeschränkte Leistung bei
Temperaturen unter 0 °C). Erlaubte Umgebungs-
temperatur bei Lagerung: 0 °C bis 30 °C

== Gleichstrom

Die angegebenen technischen Daten sind
toleranzbehaftet (entsprechend den jeweils
gültigen Standards).



Emissionswerte

Diese Werte ermöglichen die Abschätzung
der Emissionen des Elektrowerkzeugs und den
Vergleich verschiedener Elektrowerkzeuge. Je
nach Einsatzbedingung, Zustand des
Elektrowerkzeuges oder der Einsatzwerkzeuge
kann die tatsächliche Belastung höher oder
geringer ausfallen. Berücksichtigen Sie zur
Abschätzung Arbeitspausen und Phasen
geringerer Belastung. Legen Sie aufgrund
entsprechend angepasster Schätzwerte
Schutzmaßnahmen für den Anwender fest, z.B.
organisatorische Maßnahmen.



Das Schleifen von dünnen Blechen oder
anderen leicht vibrierenden Werkstücken mit
großer Oberfläche kann zu einer wesentlich
höheren Gesamtschallemission (bis zu 15 dB), als
die angegebenen Schall-Emissionswerte führen.
Solche Werkstücke sollten durch geeignete
Maßnahmen, wie z.B. das Anbringen schwerer,
flexibler Dämpfungsmatten, so weit wie möglich, an
der Schallabstrahlung gehindert werden. Auch bei
der Gefährdungsbeurteilung der Lärmbelastung

de DEUTSCH

und der Auswahl eines geeigneten Gehörschutzes ist die erhöhte Schallemission zu berücksichtigen.

Schwingungsgesamtwert (Vektorsumme dreier Richtungen) ermittelt entsprechend EN 62841:

$a_{h, SG}$ = Schwingungsemissionswert
(Oberflächen schleifen)

$a_{h, DS}$ = Schwingungsemissionswert
(Schleifen mit Schleifteller)

$K_{h, SG/DS}$ = Unsicherheit (Schwingung)

Typische A-bewertete Schallpegel:

L_{pA} = Schalldruckpegel

L_{WA} = Schalleistungspegel

K_{pA}, K_{WA} = Unsicherheit

Beim Arbeiten kann der Geräuschpegel 80 dB(A) überschreiten.



Gehörschutz tragen!

Original operating instructions

1. Declaration of Conformity

We hereby declare under our sole responsibility that these cordless angle grinders, identified by type and serial number *1), meet all relevant requirements of directives *2) and standards *3). Technical documents for *4) - see page 4.

For UK only:

UK We as manufacturer and authorized person to
CA compile the technical file, see *4) on page 4, hereby declare under sole responsibility that these angle grinders, identified by type and serial number *1) on page 3, fulfill all relevant provisions of following UK Regulations *S.I. 2016/1091, S.I. 2008/1597, S.I. 2012/3032 and Designated Standards EN 62841-1:2015, EN IEC 62841-2-3:2021/A11:2021, EN IEC 63000:2018

2. Specified Conditions of Use

The cordless angle grinders, when fitted with original Metabo accessories, are suitable for grinding, sanding, separating and wire brushing metal, concrete, stone and similar materials without the use of water.

The user bears sole responsibility for any damage caused by inappropriate use.

Generally accepted accident prevention regulations and the enclosed safety information must be observed.

3. General Safety Information



For your own protection and for the protection of your power tool, pay attention to all parts of the text that are marked with this symbol!



WARNING – Read the operating instructions to reduce the risk of injury.



WARNING – Read all safety warnings, instructions, illustrations and specifications provided with this power tool. Failure to follow all instructions listed below may result in electric shock, fire and/or serious injury.

Save all warnings and instructions for future reference.

Always include these documents when passing on your power tool.

4. Special Safety Instructions

4.1 Safety Warnings Common for Grinding, Sanding, Wire Brushing or Cutting-Off Operations:

a) **This power tool is intended to function as a grinder, sander, wire brush, hole cutter or cut-off tool. Read all safety warnings, instructions, illustrations and specifications provided with this power tool.** Failure to follow all instructions

listed below may result in electric shock, fire and/or serious injury.

b) **Operations such as polishing are not to be performed with this power tool.** Operations for which the power tool was not designed may create a hazard and cause personal injury.

c) **Do not convert this power tool to operate in a way which is not specifically designed and specified by the tool manufacturer.** Such a conversion may result in a loss of control and cause serious personal injury.

d) **Do not use accessories which are not specifically designed and specified by the tool manufacturer.** Just because an accessory can be attached to your power tool, it does not assure safe operation.

e) **The rated speed of the accessory must be at least equal to the maximum speed marked on the power tool.** Accessories running faster than their rated speed can break and fly apart.

f) **The outside diameter and the thickness of your accessory must be within the capacity rating of your power tool.** Incorrectly sized accessories cannot be adequately guarded or controlled.

g) **The dimensions of the accessory mounting must fit the dimensions of the mounting hardware of the power tool.** Accessories that do not match the mounting hardware of the power tool will run out of balance, vibrate excessively and may cause loss of control.

h) **Do not use a damaged accessory. Before each use inspect the accessory such as abrasive wheels for chips and cracks, backing pad for cracks, tear or excess wear, wire brush for loose or cracked wires. If the power tool or accessory is dropped, inspect for damage or install an undamaged accessory. After inspecting and installing an accessory, position yourself and bystanders away from the plane of the rotating accessory and run the power tool at maximum no-load speed for one minute.** Damaged accessories will normally break apart during this test time.

i) **Wear personal protective equipment. Depending on application, use face shield, safety goggles or safety glasses. As appropriate, wear dust mask, hearing protectors, gloves and workshop apron capable of stopping small abrasive or workpiece fragments.** The eye protection must be capable of stopping flying debris generated by various operations. The dust mask or respirator must be capable of filtering particles generated by your operation. Prolonged exposure to high-intensity noise may cause hearing loss.

j) **Keep bystanders a safe distance away from work area. Anyone entering the work area must wear personal protective equipment.** Fragments of the workpiece or of a broken accessory may fly

away and cause injury beyond immediate area of operation.

k) **Hold the power tool by insulated gripping surfaces only, when performing an operation where the cutting accessory may contact hidden wiring or its own cord.** Cutting accessory contacting a "live" wire may make exposed metal parts of the power tool "live" and could give the operator an electric shock.

l) **Never lay the power tool down until the accessory has come to a complete stop.** The spinning accessory may grab the surface and pull the power tool out of your control.

m) **Do not run the power tool while carrying it at your side.** Accidental contact with the spinning accessory could snag your clothing, pulling the accessory into your body.

n) **Regularly clean the power tool's air vents.** The motor's fan will draw the dust inside the housing and excessive accumulation of powdered metal may cause electrical hazards.

o) **Do not operate the power tool near flammable materials.** Sparks could ignite these materials.

p) **Do not use accessories that require liquid coolants.** Using water or other liquid coolants may result in electrocution or shock.

4.2 Kickback and related warnings

Kickback is a sudden reaction to a pinched or snagged rotating wheel, backing pad, brush or any other accessory. Pinching or snagging causes rapid stalling of the rotating accessory, which in turn causes the uncontrolled power tool to be forced in the direction opposite of the accessory's rotation at the point of the binding.

For example, if an abrasive wheel is snagged or pinched by the workpiece, the edge of the wheel that is entering into the pinch point can dig into the surface of the material causing the wheel to climb out or kickback. The wheel may either jump toward or away from the operator, depending on direction of the wheel's movement at the point of pinching. Abrasive wheels may also break under these conditions.

Kickback is the result of power tool misuse and/or incorrect operating procedures or conditions and can be avoided by taking proper precautions as given below.

a) **Maintain a firm grip with both hands on the power tool and position your body and arms to allow you to resist kickback forces. Always use the auxiliary handle, if provided, for maximum control over kickback or torque reaction during start-up.** The operator can control torque reactions or kickback forces, if proper precautions are taken.

b) **Never place your hand near the rotating accessory.** Accessory may kickback over your hand.

c) **Do not position your body in the area where the power tool will move if kickback occurs.**

Kickback will propel the tool in direction opposite to the wheel's movement at the point of snagging.

d) **Use special care when working corners, sharp edges etc. Avoid bouncing and snagging the accessory.** Corners, sharp edges or bouncing have a tendency to snag the rotating accessory and cause loss of control or kickback.

e) **Do not attach a saw chain woodcarving blade, segmented diamond wheel with a peripheral gap greater than 10 mm or toothed saw blade.** Such blades create frequent kickback and loss of control.

4.3 Safety warnings specific for grinding and cutting-off operations:

a) **Use only wheel types that are specified for your power tool and the specific guard designed for the selected wheel.** Wheels for which the power tool was not designed cannot be adequately guarded and are unsafe.

b) **The grinding surface of centre depressed wheels must be mounted below the plane of the guard lip.** An improperly mounted wheel that projects through the plane of the guard lip cannot be adequately protected.

c) **The guard must be securely attached to the power tool and positioned for maximum safety, so the least amount of wheel is exposed towards the operator.** The guard helps to protect the operator from broken wheel fragments, accidental contact with wheel and sparks that could ignite clothing.

d) **Wheels must be used only for specified applications. For example: do not grind with the side of cut-off wheel.** Abrasive cut-off wheels are intended for peripheral grinding, side forces applied to these wheels may cause them to shatter.

e) **Always use undamaged wheel flanges that are of correct size and shape for your selected wheel.** Proper wheel flanges support the wheel thus reducing the possibility of wheel breakage. Flanges for cut-off wheels may be different from grinding wheel flanges.

f) **Do not use worn down wheels from larger power tools.** Wheels intended for larger power tools are not suitable for the higher speed of a smaller tool and may burst.

g) **When using dual purpose wheels always use the correct guard for the application being performed.** Failure to use the correct guard may not provide the desired level of guarding, which could lead to serious injury.

4.4 Additional safety warnings specific for cutting-off operations:

a) **Do not "jam" the cut-off wheel or apply excessive pressure. Do not attempt to make an excessively deep cut.** Overstressing the wheel increases the loading and susceptibility to twisting or binding of the wheel in the cut and the possibility of kickback or wheel breakage.

b) **Do not position your body in line with and behind the rotating wheel.** When the wheel, at the point of operation, is moving away from your body, the possible kickback may propel the spinning wheel and the power tool directly at you.

c) **When the wheel is binding or when interrupting a cut for any reason, switch off the power tool and hold it motionless until the wheel comes to a complete stop. Never attempt to remove the cut-off wheel from the cut while the wheel is in motion otherwise kickback may occur.** Investigate and take corrective action to eliminate the cause of wheel binding.

d) **Do not restart the cutting operation in the workpiece. Let the wheel reach full speed and carefully re-enter the cut.** The wheel may bind, walk up or kickback if the power tool is restarted in the workpiece.

e) **Support panels or any oversized workpiece to minimize the risk of wheel pinching and kickback. Large workpieces tend to sag under their own weight.** Supports must be placed under the workpiece near the line of cut and near the edge of the workpiece on both sides of the wheel.

f) **Use extra caution when making a “pocket cut” into existing walls or other blind areas.** The protruding wheel may cut gas or water pipes, electrical wiring or objects that can cause kickback.

g) **Do not attempt to do curved cutting.** Overstressing the wheel increases the loading and susceptibility to twisting or binding of the wheel in the cut and the possibility of kickback or wheel breakage, which can lead to serious injury.

4.5 Safety warnings specific for sanding operations:

a) **Use proper sized sanding disc paper. Follow the manufacturer’s recommendations, when selecting sanding paper.** Larger sanding paper extending too far beyond the sanding pad presents a laceration hazard and may cause snagging, tearing of the disc or kickback.

4.6 Safety warnings specific for wire brushing operations:

a) **Be aware that wire bristles are thrown by the brush even during ordinary operation. Do not overstress the wires by applying excessive load to the brush.** The wire bristles can easily penetrate light clothing and/or skin.

b) **If the use of a guard is specified for wire brushing, do not allow any interference of the wire wheel or brush with the guard.** Wire wheel or brush may expand in diameter due to work load and centrifugal forces.

4.7 Additional Safety Instructions:



WARNING – Always wear protective goggles.



Wear ear protectors.



WARNING – Always operate the power tool with two hands.



Do not use the guard for cutting-off operations. When working with cut-off

wheels, always use the parting safety guard for safety reasons.

Do not use any segmented diamond cut-off wheels with segment slits >10 mm. Only negative segment cutting angles are permitted.

Use bonded cut-off wheels only if these are reinforced.

Use elastic cushioning layers if they have been supplied with the sanding media and if required.

Observe the specifications of the tool or accessory manufacturer! Protect wheels from grease or impact!

Accessories must be stored and handled with care in accordance with the manufacturer’s instructions.

Never use cut-off wheels for roughing work or deburring! Do not apply pressure to the side of the cut-off wheels.

The workpiece must lay flat and be secured against slipping, e.g. using clamps. Large workpieces must be sufficiently supported.

If accessories with threaded inserts are used, the end of the spindle may not touch the base of the hole on the sanding tool. Make sure that the thread in the accessory is long enough to accommodate the full length of the spindle. The thread in the accessory must match the thread on the spindle. See page 2 and chapter 15. Technical Specifications for more information on the spindle length and thread.

When working in dusty conditions, ensure that ventilation openings are not blocked. If it becomes necessary to remove dust, first remove the battery pack (use non-metallic objects) and avoid damaging internal components.

Damaged, eccentric or vibrating tools must not be used.

Avoid damage to gas or water pipes, electrical cables and load-bearing walls (static).

Remove the battery pack from the machine before making any adjustments, changing tools, maintaining or cleaning.

Make sure that the tool is switched off before fitting the battery pack.

A damaged or cracked additional handle must be replaced. Never operate the machine with a defective side handle.

A damaged or cracked safety guard must be replaced. Never operate a machine with a defective safety guard.

Secure small workpieces. For example, clamp in a vice.

When using dual-purpose (combined grinding and cut-off wheels), only the following guard types must be used: type A, type C.

See chapter 12.

Using the correct guard:

Using an incorrect guard can lead to loss of control and serious injuries. Examples for incorrect use:

- when using a type A guard for lateral grinding, the guard may interfere with the workpiece causing poor control.
- when using a type B guard for cutting-off operations with bonded cut-off wheels, there is an increased risk of exposure to emitted sparks and particles, as well as exposure to wheel fragments in the event of a wheel burst.
- when using a type A, B, C guard for cutting-off operations or lateral grinding in concrete or masonry, there is an increased risk of exposure to dust and loss of control resulting in kickback.
- when using a type A, B, C guard with a wheel-type wire brush with a thickness greater than the maximum permitted thickness, the wires may catch on the guard leading to breaking of the wires.

Always use the matching guard for the accessory. See chapter 12.

Reducing dust exposure:

 **WARNING** - Some dust created by power sanding, sawing, grinding, drilling, and other construction activities contains chemicals known to cause cancer, birth defects or other reproductive harm. Some examples of these chemicals are:

- Lead from lead-based paints,
- Crystalline silica from bricks and cement and other masonry products, and
- Arsenic and chromium from chemically treated lumber.

Your risk from these exposures varies, depending on how often you do this type of work. To reduce your exposure to these chemicals: work in a well ventilated area, and work with approved safety equipment, such as those dust masks that are specially designed to filter out microscopic particles.

This also applies to dust from other materials such as some timber types (like oak or beech dust), metals, asbestos. Other known diseases are e.g. allergic reactions, respiratory diseases. Do not let dust enter the body.

Observe the relevant guidelines and national regulations for your material, staff, application and place of application (e.g. occupational health and safety regulations, disposal).

Collect the particles generated at the source, avoid deposits in the surrounding area.

Use suitable accessories for special work. In this way, fewer particles enter the environment in an uncontrolled manner.

Use a suitable extraction unit.

Reduce dust exposure with the following measures:

- do not direct the escaping particles and the exhaust air stream at yourself or nearby persons or on dust deposits,
- use an extraction unit and/or air purifiers,
- ensure good ventilation of the workplace and keep clean using a vacuum cleaner. Sweeping or blowing stirs up dust.
- Vacuum or wash the protective clothing. Do not blow, beat or brush.

4.8 Safety instructions for battery packs:



Protect battery packs from water and moisture!

Do not expose battery packs to naked flame!

Do not use faulty or deformed battery packs!

Do not open battery packs!

Do not touch or short circuit battery pack contacts!



A slightly acidic, flammable fluid may leak from defective Li-ion battery packs!



If battery fluid leaks out and comes into contact with your skin, rinse immediately with plenty of water. If battery fluid leaks out and comes into contact with your eyes, wash them with clean water and seek medical attention immediately!

If the machine is defective, remove the battery pack from the machine.

Remove the battery pack from the machine to **transport the machine**.

Transport of li-ion battery packs:

The shipping of li-ion battery pack is subject to laws related to the carriage of hazardous goods (UN 3480 and UN 3481). Inform yourself of the currently valid specifications when shipping li-ion battery packs. If necessary, consult your freight forwarder. Certified packaging is available from Metabo.

Only send the battery pack if the housing is intact and no fluid is leaking. Remove the battery pack from the machine for sending. Prevent the contacts from short-circuiting (e.g. by protecting them with adhesive tape).

5. Overview

See page 2+3.

- 1 Support flange (not removable with WPB 36-18 LTX BL 24-230 Quick)
- 2 Spindle
- 3 Spindle locking button
- 4 Electronic signal indicator
- 5 Capacity indicator button
- 6 Capacity and signal indicator
- 7 Side handle/Additional handle with vibration damping
- 8 Safety cover
- 9 Adjusting nut *
- 10 Quick*clamping nut *
- 11 2-hole spanner *
- 12 Battery pack release button
- 13 Battery pack
- 14 Lock (against accidental activation)
- 15 Trigger (for switching on and off)
- 16 Main handle
- 17 Button (to turn the main handle)
- 18 Quick-release clamp (to adjust safety guard without the use of tools)

- 19 Screw (to adjust clamping force of quick-release clamp)
20 Safety clip

* depending on model

6. Initial Operation

6.1 Attaching the additional handle

 Always work with the additional handle (7) attached! Manually screw in the additional handle securely in the left, centre or right threaded hole (depending on requirements).

6.2 Attach the safety guard

 For safety reasons, only use the guard provided for the respective accessory! Using an incorrect guard can lead to loss of control and serious injuries. See also chapter 12. Accessories! See page 2, illustration F.

- Open quick-release clamp (18). Mount the safety guard (8) in the position indicated.
- Turn the safety guard until the closed section is facing the operator.
- Close quick-release clamp.
- If necessary, increase clamping force of quick-release clamp by tightening the screw (19) (with opened quick-release clamp).

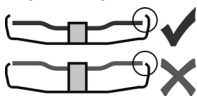

Use only accessories that are covered by at least 3.4 mm by the safety guard.

6.3 Pivotal main handle

 Only work with the main handle (16) engaged. See illustration C on page 2.

- Push in the button (17).
- The main handle (16) can now be turned 90° to both sides and can be engaged.
- Make sure that it is securely positioned: the main handle (16) must be engaged and it should not be possible to move it.

6.4 Battery pack

Charge the battery pack (13) before use.

Recharge the battery pack if performance diminishes.

Instructions on charging the battery pack can be found in the operating instructions of the Metabo charger.

Battery packs have a capacity and signal display (6) (depends on design variant):

- Press the button (5); the LEDs indicate the charge level.
- The battery pack is almost flat and must be recharged if one LED is flashing.

WPB 36-18 ...:

- Use always two Metabo 18-Volt slide-on battery packs.
- Recommended capacity 5.5 Ah and greater.

- We recommend the use of battery packs with identical item number.

The use of battery packs with different capacity (Ah) is permitted. In this case, the battery pack with the smaller capacity (Ah) determines the useful life.

Safety clip:

Battery packs with the designation "DS" have a safety clip (20) (see fig. B, page 4). This feature is part of a multi-piece system with the purpose to prevent battery packs from falling when working at heights.

6.5 Removing and inserting the battery pack

See illustration A on page 2.

Removing:

Press the battery pack release (12) button and remove the battery pack (13).

Inserting:

Slide in the battery pack (13) until it engages.

7. Attaching the grinding wheel

 Prior to any conversion work: remove battery pack from machine. The machine must be switched off and the spindle at a standstill.

 For reasons of safety, attach the cut-off grinding guard before performing cut-off grinding work (see Chapter 12. Accessories).

7.1 Locking the spindle

- Press in the spindle locking button (3) and turn the spindle (2) by hand until the spindle locking button engages.

7.2 Placing the grinding wheel in position

See illustration D on page 2.

- Fit the support flange (1) on the spindle. The flange should not turn on the spindle when properly attached.

Place the grinding wheel on the support flange (1). The grinding wheel must lay flat on the supporting flange.

7.3 Only for WPB 36-18 LTX BL 24-230 Quick: Securing/Releasing the "Quick" clamping nut (depending on features)



Securing the "Quick" clamping nut (10):

 Do not use the "Quick" clamping nut if the accessory has a clamping shank thicker than 8 mm! In this case, use the adjusting nut (9) with 2-hole spanner (11).

 Only use the "Quick" clamping nut when undamaged and in perfect operating condition: the arrow must point to the notch on the outer ring (see illustration on page 2).

- Lock the spindle (see chapter 7.1).
- Fit the "Quick" clamping nut (10) on the spindle (2). See illustration on page 2.

- Tighten the "Quick" clamping nut by turning clockwise by hand.
- Turn the grinding wheel firmly clockwise to tighten the "Quick" clamping nut.

For machines with the designation W...B... an increased resistance is to be felt on the last 180°.

Releasing the clamping nut (10):

- Lock the spindle (see chapter 7.1). Turn the "Quick" clamping nut (10) anticlockwise to unscrew.

7.4 Securing/Releasing the 2-hole nut

Securing the 2-hole nut (9):

The 2 sides of the 2-hole nut are different. Screw the 2-hole nut onto the spindle as follows:

See illustration E on page 2.

- X) For thin grinding discs:

The edge of the 2-hole nut (9) faces upwards so that the thin grinding disc can be attached securely.

Y) For thick grinding discs:

The edge of the 2-hole nut (9) faces downwards so that the 2-hole nut can be attached securely to the spindle.

- Locking the spindle. Turn the 2-hole nut (9) clockwise using the 2-hole spanner (11) to secure.



min. 20 Nm!

- **Note:** as an alternative to fastening using the two-hole wrench (11), you can tighten the two hole nuts (9) as follows:

Lock the spindle. Firmly tighten the two hole nuts (9) by hand. Hold the edge of the grinding wheel and manually rotate it clockwise by at least 1/2 a rotation.

Releasing the 2-hole nut:

- Lock the spindle (see chapter 7.1). Turn the 2-hole nut (9) anticlockwise using the 2-hole spanner (11) to unscrew.

8. Use



Always guide the machine with both hands.



Switch on first, then guide the accessory towards the workpiece.



Avoid switching on the machine accidentally: always switch it off when the battery pack is removed from the machine.



Always hold the machine with both hands on the designated handles, take a secure stance and concentrate on the work.



Avoid the machine swirling up or taking in dust and chips. After switching off the machine, only place it down when the motor has come to a standstill.

See illustration B on page 2.

Torque activation:

Switching on: Slide the lock (14) in the direction of the arrow and press the trigger switch (15).

Switching off: Release the trigger switch (15).

8.1 Working Directions

Grinding:

Press down the machine evenly on the surface and move back and forth so that the surface of the workpiece does not become too hot.

Rough grinding: position the machine at an angle of 30° - 40° for the best working results.

Cut-off grinding:



Always work against the run of the disc (see illustration). Otherwise there is

the danger of the machine kicking back from the cut out of control. Guide

the machine evenly at a speed suitable for the material being processed. Do not tilt, apply excessive force or sway from side to side.

Sanding:

Press down the machine evenly on the surface and move back and forth so that the surface of the workpiece does not become too hot.

Wire brushing:

Press down the machine evenly.

9. Cleaning

Button (17) for adjusting the handle:

Occasionally vacuum clean the button or blow compressed air through it (when pressed, in all 3 main handle positions). Prior to this operation, separate the power tool from the power source and wear protective goggles and a dust mask.

10. Transport

Transport of li-ion battery packs:

The shipping of li-ion battery pack is subject to laws related to the carriage of hazardous goods (UN 3480 and UN 3481). Inform yourself of the currently valid specifications when shipping li-ion battery packs. If necessary, consult your freight forwarder. Certified packaging is available from Metabo.

Only send the battery pack if the housing is intact and no fluid is leaking. Remove the battery pack from the machine for sending. Prevent the contacts from short-circuiting (e.g. by protecting them with adhesive tape).

Remove the battery pack from the machine to **transport the machine**.

11. Troubleshooting

The electronic signal indicator (4) lights up and the load speed decreases. The temperature is too high! Run the machine in idling until the electronic signal indicator switches off.

The electronic signal display (4) flashes and the machine does not start. The restart protection is active. The machine will not start if the battery pack is inserted while the machine is on. Switch the machine off and on again.

The electronic signal display (4) flashes and the machine does not start. Press the button (5);

the LEDs indicate the charge level. When the battery pack is empty it must be recharged.

Electronic safety stop: The electronic signal display (4) flashes and the machine was SWITCHED OFF automatically. If the slew rate of the current is too high (for example, if the machine suddenly seizes or kickback occurs), the machine switches off. Switch off the machine. Switch it on again and continue to work as normal. Try to prevent the machine from seizing. See chapter 4.2.

12. Accessories

Use only original Metabo or CAS (Cordless Alliance System) battery packs and accessories.

Use only accessories that fulfil the requirements and specifications listed in these operating instructions.

Fit accessories securely. If the machine is operated in a holder: secure the machine well. Loss of control can cause personal injury.

 Always use the suitable accessory and the prescribed guard for the matching guard for the application. **See page 5.** (Illustrations are examples).

Application:

- 1 = surface grinding
- 2 = cut-off grinding
- 3 = drilling of holes
- 4 = wire brushes
- 5 = grinding with sanding paper

Accessories:

- 1.1 = grinding wheel
- 1.2 = cup wheel (ceramic)
- 2.1 = cut-off wheel "metal"
- 2.2 = cut-off wheel "masonry/concrete"
- 2.3 = diamond cutting disc "masonry/concrete"
- 2.4 = dual-purpose diamond cutting discs (combined grinding and cutting disc)
- 3.1 = diamond drill bits
- 4.1 = wheel brush
- 4.2 = cup brush
- 5.1 = flap disc
- 5.2 = backing pad for sanding sheets

prescribed guard:

- Type A = cutting guard
- Type B = guard for grinding
- Type C = guard for grinding and cutting-off operations (combination)
- Type D = guard for cup wheel

Other accessories:

(see also www.metabo.com)

A Chargers

- Best.-Nr.: 627378000 ASC 145
- Best.-Nr.: 627265000 ASC Ultra
- Best.-Nr.: 627495000 ASC 145 Duo
- etc.

B Battery pack

- 18 V
- Best.-Nr.: 625368000 5,5 Ah LiHD
- Best.-Nr.: 625369000 8,0 Ah LiHD
- Best.-Nr.: 625549000 10,0 Ah LiHD
- DS

- Best.-Nr.: 624990000 5,5 Ah LiHD
- Best.-Nr.: 624991000 10,0 Ah LiHD
- 36 V
- Best.-Nr.: 625344000 6,2 Ah LiHD
- etc.

- C Adjusting nut (9)
- D Quick"clamping nut

For a complete range of accessories, see www.metabo.com or the catalogue.

13. Repairs

 Repairs to power tools must only be carried out by qualified electricians!

Contact your local Metabo representative if you have Metabo power tools requiring repairs. See www.metabo.com for addresses.

You can download a list of spare parts from www.metabo.com.

14. Environmental Protection

The sanding dust generated may contain hazardous materials: do not dispose of with the household waste, but at a special collection point for hazardous waste.

Observe national regulations on environmentally compatible disposal and on the recycling of disused machines, packaging and accessories.

Battery packs must not be disposed of with regular waste! Please return faulty or used battery packs to your Metabo dealer!

Do not throw battery packs into water.

 Only for EU countries: never dispose of power tools in your household waste! Used power tools must be collected separately and handed in for environmentally compatible recycling in accordance with European Directive 2012/19/EU on waste electrical and electronic equipment and its implementation in national legal systems. Discharge the battery pack in the power tool before disposal. Prevent the contacts from short-circuiting (e.g. by protecting them with adhesive tape).

15. Technical Data

Explanatory notes on the specifications on page 4. Changes due to technological progress reserved.

- U = Battery pack voltage
- D_{max} = max. diameter of accessory
- t_{max,1} = max. permitted thickness of clamping shank on accessory when using clamping nut (9)
- t_{max,2} = grinding wheel/cut-off wheel: max. permitted thickness of accessory
- t_{max,3} = max. permitted thickness of clamping shank on accessory when using "Quick" clamping nut (10)
- t_{max,4} = max. permitted thickness of wheel-type wire brushes
- M = Spindle thread
- l = Length of the sanding spindle
- n₀ = No-load speed (maximum speed)

en ENGLISH

m = Weight (with the smallest battery pack)

Measured values determined in conformity with EN 62841.

Permitted ambient temperature during operation: -20 °C (-4°F) to 50 °C (120°F) (limited performance with temperatures below 0 °C (32°F)). Permitted ambient temperature for storage: 0 °C (32°F) to 30 °C (86°F).

--- Direct current

The technical specifications quoted are subject to tolerances (in compliance with the relevant valid standards).

Emission values

These values make it possible to assess the emissions from the power tool and to compare different power tools. The actual load may be higher or lower depending on the operating conditions, the condition of the power tool or the accessories. Please allow for breaks and periods for assessment purposes when the load is lower. Arrange protective measures for the user, such as organisational measures based on the adjusted estimates.

 The grinding of thinner metal sheets and other workpieces with large surfaces that easily vibrate can lead to a significantly higher overall sound emission (up to 15 dB) than the sound emission values specified. The sound radiation of such workpieces should be prevented to the greatest extent possible by means of suitable measures, such as fitting heavy, flexible damping mats. The increased sound emission must also be taken into account when assessing the risk of noise exposure and selecting suitable hearing protection.

Vibration total value (vector sum of three directions) determined in accordance with EN 62841:

$a_{h, SG}$ = Vibration emission value (surface grinding)

$a_{h, DS}$ = Vibration emission value (disc sanding)

$K_{h, SG/DS}$ = Uncertainty (vibration)

Typical A-weighted sound levels:

L_{pA} = Sound pressure level

L_{WA} = acoustic power level

K_{pA}, K_{WA} = Uncertainty

During operation the noise level can exceed 80 dB(A).

 **Wear ear protectors!**

Notice originale

1. Déclaration de conformité

Nous déclarons en notre propre responsabilité que ces meuleuses d'angle sans fil, identifiées par leur type et leur numéro de série *1), sont conformes à toutes les spécifications applicables des directives *2) et normes .3). Documents techniques pour *4) - voir page 4.

2. Utilisation conforme à l'usage

Les meuleuses d'angle sans fil sont destinées avec les accessoires Metabo d'origine au meulage, au ponçage, aux travaux à la brosse métallique et au tronçonnage de pièces de métal, de béton, de pierre et d'autres matériaux similaires, sans utiliser d'eau.

L'utilisateur est entièrement responsable de tous les dommages résultant d'une utilisation non conforme.

Il est impératif de respecter les consignes générales de prévention contre les accidents ainsi que les consignes de sécurité ci-jointes.

3. Consignes générales de sécurité



Dans l'intérêt de votre propre sécurité et afin de protéger votre outil électrique, respecter les passages de texte marqués de ce symbole !



AVERTISSEMENT – Lire la notice d'utilisation afin d'éviter tout risque de blessure.



AVERTISSEMENT – Lire tous les avertissements de sécurité, les instructions, les illustrations et les caractéristiques techniques relatifs à cet outil électrique. *Ne pas suivre les instructions énumérées ci-dessous peut provoquer une électrocution, un incendie et/ou de sérieuses blessures.*

Conserver toutes les consignes de sécurité et instructions pour une utilisation ultérieure.

Toujours remettre l'outil électrique accompagné de ces documents.

4. Consignes de sécurité particulières

4.1 Consignes de sécurité communes pour le meulage, le ponçage avec du papier abrasif, le travail avec des brosses métalliques ou le tronçonnage :

a) **Cet outil électrique est conçu pour une utilisation en tant que meuleuse, ponceuse au papier de verre, brosse métallique, scie cloche ou tronçonneuse.** Lisez toutes les consignes de sécurité, instructions, illustrations et spécifications fournies avec cet outil

électrique. Le non-respect des consignes ci-dessous peut avoir pour conséquence une électrocution, un incendie et/ou des blessures graves.

b) **Les opérations de lustrage ne sont pas recommandées avec cet outil électrique.** Les opérations pour lesquelles l'outil électrique n'a pas été conçu peuvent provoquer un danger et causer un accident corporel.

c) **Ne pas utiliser l'outil électrique pour une fonction pour laquelle il n'a pas été conçu et qui n'a pas été prévue par le fabricant.** Une telle transformation peut entraîner la perte de contrôle de la machine et des blessures graves.

d) **Ne pas utiliser d'accessoires qui n'ont pas été conçus spécifiquement et recommandés par le fabricant de l'outil électrique.** Le fait qu'un accessoire puisse être fixé sur votre outil électrique ne suffit pas à assurer un fonctionnement en toute sécurité.

e) **La vitesse de rotation autorisée de l'accessoire doit être au moins aussi élevée que la vitesse de rotation maximale indiquée sur l'outil électrique.** Des accessoires fonctionnant à une vitesse supérieure à la vitesse autorisée peuvent se casser et se détacher de l'outil.

f) **Le diamètre extérieur et l'épaisseur de l'accessoire doivent se situer dans les limites des caractéristiques assignées de l'outil électrique utilisé.** Les accessoires n'ayant pas les dimensions correctes ne peuvent pas être protégés ni contrôlés de manière adaptée.

g) **Les dimensions pour la fixation de l'accessoire doivent correspondre aux dimensions des dispositifs de fixation de l'outil électrique.** Les accessoires qui ne s'adaptent pas avec précision au dispositif de fixation fonctionnent de façon irrégulière, vibrent excessivement et peuvent conduire à une perte de contrôle.

g) **Ne pas utiliser d'accessoires endommagés. Avant chaque utilisation des accessoires, contrôler si les meules ne présentent pas d'éclats et de fissures, si les plateaux abrasifs ne présentent pas de fissures ou de traces d'usure importantes et si les brosses métalliques ne présentent pas de fils métalliques mal fixés ou cassés.** Si l'outil électrique ou l'accessoire a subi une chute, examiner les dommages éventuels ou installer un accessoire non endommagé. Après examen et installation d'un accessoire, placez-vous ainsi que les personnes présentes à distance du plan de l'accessoire rotatif et faire marcher l'outil électrique à vitesse maximale à vide pendant 1 min. Normalement, les accessoires endommagés se cassent pendant cette période d'essai.

i) **Porter un équipement de sécurité individuelle.** En fonction de l'application, utiliser un écran facial, des lunettes de sécurité ou des lunettes de protection. Si nécessaire,

porter un masque anti-poussière, une protection auditive, des gants et un tablier capable d'arrêter les petits fragments abrasifs ou les fragments provenant de l'ouvrage. Les lunettes de sécurité doivent pouvoir arrêter les débris expulsés au cours des différentes opérations. Le masque anti-poussière ou le masque de protection des voies respiratoires doit pouvoir filtrer les particules générées lors des applications. Une exposition prolongée à des bruits de forte intensité peut être à l'origine d'une perte d'acuité auditive.

j) **Maintenir les personnes présentes à une distance de la zone de travail garantissant leur sécurité. Toute personne entrant dans la zone de travail doit porter un équipement de protection individuelle.** Des fragments provenant de la pièce à usiner ou d'un accessoire endommagé peuvent être expulsés et causer des blessures au-delà de la zone immédiate de travail.

k) **Lors de travaux où l'outil risque de toucher des conduites électriques non apparentes, tenir l'appareil uniquement au niveau des surfaces de prise en main isolées.** Le contact avec un câble électrique sous tension peut également mettre les parties métalliques de l'appareil sous tension et provoquer une électrocution.

l) **Ne jamais reposer l'outil électrique avant son arrêt complet.** En tournant, la meule peut agripper la surface et rendre l'outil incontrôlable.

m) **Ne pas faire fonctionner l'outil en le transportant.** Un contact accidentel avec l'accessoire rotatif pourrait accrocher vos vêtements et l'accessoire risque de percer votre corps.

n) **Nettoyer régulièrement les fentes d'aération de l'outil électrique.** Le ventilateur du moteur attirera les poussières à l'intérieur du boîtier et une accumulation excessive de métal fritté peut provoquer des dangers électriques.

o) **Ne pas faire fonctionner l'outil électrique à proximité de matériaux inflammables.** Les étincelles pourraient enflammer ces matériaux.

p) **Ne pas utiliser d'accessoires qui nécessitent des réfrigérants fluides.** L'utilisation d'eau ou d'autres réfrigérants fluides peut entraîner une électrocution.

4.2 Rebonds et mises en garde correspondantes

Le rebond est une réaction soudaine au blocage ou au coincement d'un accessoire en rotation comme une meule, un plateau abrasif, une brosse métallique, etc. Le coincement ou le blocage entraîne un arrêt soudain de l'accessoire en rotation. L'outil électrique hors de contrôle accélère alors dans le sens de rotation opposé de l'accessoire au point du blocage.

Par exemple, si une meule s'accroche ou se bloque dans la pièce à usiner, le bord de la meule qui entre dans la pièce à usiner peut y être bloqué provoquant l'éjection de la meule ou un rebond. La meule peut sauter en direction de l'opérateur ou

encore en s'en éloignant, selon le sens du mouvement de la meule au point de blocage. Les meules peuvent également se rompre.

Le rebond est le résultat d'une mauvaise utilisation de l'accessoire et/ou de mauvaises conditions de travail. Il peut être évité en prenant les précautions adéquates spécifiées ci-dessous.

a) **Maintenir fermement l'outil et positionner le corps et les bras de manière à pouvoir résister aux forces de rebond. Toujours utiliser la poignée latérale, le cas échéant, pour contrôler au maximum les rebonds ou les réactions de couple au moment du démarrage.** L'opérateur est en mesure de contrôler les réactions de couple ou les forces de rebond, si des précautions appropriées ont été prises.

b) **Ne jamais placer la main à proximité de l'accessoire en rotation.** En cas de rebond, l'accessoire peut passer sur votre main.

c) **Ne pas se placer dans la zone où l'outil électrique se déplacera en cas de rebond.** Le rebond pousse l'outil électrique dans le sens opposé au mouvement de la meule au point d'accrochage.

d) **Apporter un soin particulier lors de travaux effectués dans les coins, sur les arêtes vives, etc. Éviter que l'accessoire heurte la pièce à usiner ou s'y accroche.** Sur les coins, les arêtes vives ou en cas de choc, l'accessoire en rotation a tendance à accrocher. Cela provoque une perte de contrôle ou un rebond.

e) **N'utilisez pas de meule de tronçonnage pour couper le bois, pas de meule de tronçonnage diamantée segmentée avec une distance entre les segments supérieure à 10 mm et pas de lame de scie dentée.** Ces accessoires provoquent souvent des rebonds ou des pertes de contrôle.

4.3 Consignes de sécurité spécifiques aux opérations de ponçage et de tronçonnage :

a) **Utiliser uniquement des types de meules recommandés pour l'outil électrique et le capot de protection spécifique conçu pour la meule choisie.** Les meules pour lesquelles l'outil électrique n'a pas été conçu ne peuvent pas être protégées de façon satisfaisante et sont dangereuses.

b) **Les meules coudées doivent être fixées de façon à ce que la surface de rectification se trouve sous le bord du capot de protection.** Une meule mal fixée, qui dépasse du bord du capot de protection, ne peut pas être protégée de manière adaptée.

c) **Le capot de protection doit être solidement fixé à l'outil électrique et réglé de façon à ce que l'opérateur soit exposé le moins possible à la meule afin d'assurer une sécurité maximale.** Le capot de protection contribue à protéger l'utilisateur contre les fragments, le contact accidentel avec la meule, ainsi que les étincelles, qui pourraient enflammer les vêtements.

d) **Les meules doivent uniquement être utilisées pour les applications recommandées.**

Exemple : ne jamais meuler avec la surface latérale d'une meule de tronçonnage. Les meules de tronçonnage sont destinées au meulage avec le bord de la meule. Les forces transversales appliquées à ces meules peuvent les briser.

e) **Toujours utiliser des flasques de serrage non endommagés qui sont de taille et de forme correctes pour la meule choisie.** Les flasques adaptés supportent les meules et réduisent ainsi le risque de rupture de celles-ci. Les flasques pour les meules de tronçonnage peuvent être différents des autres flasques de meule.

f) **Ne pas utiliser de meules usées d'outils électriques plus grands.** La meule destinée à un outil électrique plus grand n'est pas appropriée pour la vitesse plus élevée d'un outil plus petit et elle peut éclater.

g) **Lorsque vous utilisez des meules pour un double usage, utilisez toujours le capot de protection adapté pour les travaux que vous effectuez.** Si vous n'utilisez pas le bon capot, la protection attendue ne sera pas assurée ce qui peut causer de graves blessures.

4.4 Mises en garde de sécurité additionnelles spécifiques aux opérations de tronçonnage abrasif :

a) **Ne pas «coincer» la meule de tronçonnage ou ne pas appliquer une pression excessive. Ne pas tenter de réaliser une découpe trop profonde.** Une surcharge de la meule de tronçonnage augmente la charge et la susceptibilité de torsion ou de blocage de la meule à l'intérieur de la coupe et la possibilité de rebond ou de cassure de la meule.

b) **Ne pas se placer dans l'alignement de la meule de tronçonnage en rotation ni derrière celle-ci.** Lorsque vous éloignez la meule de vous, l'outil électrique avec la meule de tronçonnage en rotation peut être propulsé vers vous en cas de choc en arrière.

c) **Lorsque la meule de tronçonnage se bloque ou lorsque la coupe est interrompue pour une raison quelconque, mettre l'outil électrique hors tension et tenir l'outil électrique immobile jusqu'à ce que la meule soit à l'arrêt complet. Ne jamais essayer de sortir la meule de tronçonnage de la coupe tant que celle-ci est en mouvement, sinon il peut se produire un phénomène de rebond.** Examiner la situation et corriger de manière à éliminer la cause du blocage de la meule.

d) **Ne pas reprendre l'opération de coupe dans la pièce à usiner. Laisser la meule de tronçonnage atteindre sa pleine vitesse et la replacer avec précaution dans la coupe.** La meule peut se coincer, se rapprocher ou provoquer un rebond si l'outil est redémarré lorsqu'elle se trouve dans l'ouvrage.

e) **Prévoir un support de panneaux ou de toute pièce à usiner surdimensionnée pour réduire le risque de pincement et de rebond de la meule de tronçonnage. Les ouvrages de grande dimension ont tendance à fléchir sous l'effet de leur propre poids.** La pièce à usiner doit être

soutenue des deux côtés de la meule, et ce près de la ligne de coupe et au niveau du bord.

f) **Être particulièrement prudent lors d'une « coupe en retrait » dans des parois existantes ou dans d'autres zones sans visibilité.**

Lorsqu'elle s'enfonce dans le matériau, la meule de tronçonnage peut couper des conduites de gaz ou d'eau, des fils électriques ou des objets, ce qui peut entraîner des rebonds.

g) **Ne pas effectuer de coupes courbes.** Une surcharge de la meule de tronçonnage augmente sa sollicitation et la susceptibilité de torsion ou de blocage de la meule et donc la possibilité de rebond ou de cassure de la meule, ce qui peut causer des blessures graves.

4.5 Consignes de sécurité particulières pour le ponçage avec du papier abrasif :

a) **Utilisez des feuilles abrasives de la bonne taille et respectez les indications du fabricant pour choisir les feuilles abrasives.** Des feuilles abrasives qui dépassent du plateau abrasif peuvent causer des blessures et l'accrochage et le déchirement des feuilles abrasives ou encore un rebond.

4.6 Consignes de sécurité spécifiques aux opérations de brossage métallique :

a) **Gardez à l'esprit que la brosse métallique perd des fils métalliques au cours de l'usage normal. N'exercez pas une pression trop importante sur les fils métalliques.** Les fils métalliques peuvent aisément pénétrer dans des vêtements légers et/ou la peau.

b) **Si l'utilisation d'un capot de protection est recommandée, éviter tout contact entre le capot de protection et la brosse métallique.** Les brosses circulaires ou les brosses boisseaux peuvent s'élargir en raison de la pression et des forces centrifuges.

4.7 Autres consignes de sécurité :



AVERTISSEMENT – Toujours porter des lunettes de protection.



Porter une protection auditive.



AVERTISSEMENT – Utilisez toujours l'outil électrique avec les deux mains.



N'utilisez pas le capot de protection pour le ponçage pour des travaux de tronçonnage. Pour des raisons de sécurité, utilisez le capot de protection pour le tronçonnage lors des travaux avec des meules de tronçonnage.

N'utilisez pas de meules de tronçonnage diamantées segmentées avec une distance entre les segments > 10 mm. Seuls les angles de coupe négatifs sont autorisés pour les segments.

Uniquement utiliser les meules de tronçonnage composites si elles sont renforcées.

Utiliser des intercalaires souples s'ils ont été fournis avec l'accessoire de ponçage et que leur utilisation s'impose.

Respecter les indications de l'outil ou du fabricant d'accessoires ! Protéger les disques de la graisse et des coups !

Les accessoires doivent être conservés et manipulés avec soin, conformément aux instructions du fabricant.

Ne jamais utiliser de meule de tronçonnage pour les travaux de dégrossissage ou d'ébarbage ! Ne pas appliquer de pression latérale sur les meules de tronçonnage.

La pièce à usiner doit être fermement fixée de façon à ne pas glisser, par exemple à l'aide de dispositifs de serrage. Les pièces à usiner de grande taille doivent être suffisamment soutenues.

Si les outils de travail sont utilisés avec un insert fileté, l'extrémité de la broche ne doit pas toucher le fond perforé de l'outil de ponçage. S'assurer que le filetage de l'accessoire soit suffisamment long pour accueillir la broche dans sa longueur. Le filetage de l'accessoire doit s'adapter au filetage de la broche. Voir la longueur et le filetage du mandrin à la page 2 au chapitre 15. Caractéristiques techniques.

Ne jamais utiliser un outil endommagé, présentant des faux-ronds ou des vibrations.

Éviter les dommages sur les conduites de gaz ou d'eau, les câbles électriques et les murs porteurs (statiques).

Une poignée supplémentaire endommagée ou craquelée doit être remplacée. Ne pas utiliser la machine si la poignée supplémentaire est défectueuse.

Un capot de protection endommagé ou craquelé doit être remplacé. Ne pas utiliser la machine si le capot de protection est défectueux.

Les pièces de petite taille doivent être fixées, par ex. dans un étai.

Si le travail à effectuer génère de la poussière, veillez à ce que les orifices d'aération soient dégagés. S'il devait s'avérer nécessaire d'enlever la poussière, retirer tout d'abord la batterie (utiliser des objets non métalliques) et éviter d'endommager les composants internes.

Lors de l'utilisation de meules montées sur flasque avec double usage (meules et meules de tronçonnage combinées), seuls les types de capots de protection suivants peuvent être utilisés : type A, type C.
Voir chapitre 12.

Utiliser le bon capot de protection :

L'utilisation du mauvais capot de protection peut entraîner une perte de contrôle et des blessures graves. Exemples de mauvaise utilisation :

- En cas d'utilisation d'un capot de protection de type A pour le ponçage latéral, le capot de protection et la pièce à usiner peuvent se gêner mutuellement ce qui entraîne un manque de contrôle.
- En cas d'utilisation d'un capot de protection de type B pour le tronçonnage avec des meules de

tronçonnage composites, il y a un risque accru d'être exposé aux étincelles et aux particules de ponçage ainsi qu'aux éclats de la meule si la meule se casse.

- En cas d'utilisation d'un capot de protection de type A, B, C pour le tronçonnage ou le ponçage latéral sur du béton ou de la maçonnerie, il y a un risque accru d'exposition aux poussières et de perte de contrôle avec rebond.
- En cas d'utilisation d'un capot de protection de type A, B, C avec une brosse circulaire plus épaisse que ce qui est autorisé, les fils métalliques peuvent entrer en contact avec le capot de protection ce qui peut casser les fils métalliques.

Utilisez toujours le capot de protection adapté à l'accessoire utilisé. Voir chapitre 12.

Réduction de la pollution aux particules fines :

-  **AVERTISSEMENT** - Certaines poussières produites par le ponçage électrique, le sciage, le ponçage, le perçage et d'autres activités de construction contiennent des agents chimiques qui causent des cancers, des anomalies congénitales ou d'autres dangers pour la reproduction. Voici quelques exemples de tels agents chimiques :
- Le plomb des peintures à base de plomb,
 - La silice cristalline des briques, du ciment et d'autres produits de maçonnerie, et
 - L'arsenic et le chrome du bois d'œuvre traité chimiquement.

Les conséquences de telles expositions varient en fonction de la fréquence à laquelle vous faites ce type de travail. Pour réduire votre exposition à ces agents chimiques, travaillez dans un endroit bien ventilé et utilisez des équipements de protection agréés, tels que les masques de protection contre la poussière qui sont conçus spécialement pour filtrer les particules microscopiques.

Cela vaut également pour les poussières d'autres matériaux, comme par exemple certains types de bois (comme la poussière de chêne ou de hêtre), de métaux et l'amiante. D'autres maladies connues incluent par exemple les réactions allergiques et les affections des voies respiratoires. Il est souhaitable que le corps n'absorbe pas ces poussières.

Respecter les directives et les dispositions locales applicables au matériau, au personnel, à l'application et au lieu d'utilisation (par exemple directives en matière de protection au travail, élimination des déchets).

Collecter les particules émises sur le lieu d'émission et éviter les dépôts dans l'environnement.

Utiliser des accessoires adaptés pour les travaux spécifiques. Cela permet d'éviter l'émission incontrôlée de particules dans l'environnement.

Utiliser un système d'aspiration des poussières adapté.

Réduire l'émission de poussières en :

- évitant d'orienter les particules sortantes et l'air d'échappement de la machine vers vous ou vers des personnes se trouvant à proximité ou vers des dépôts de poussière,
- utilisant un système d'aspiration et/ou un purificateur d'air,

- aérant convenablement le lieu de travail et en l'aspirant pour le maintenir propre. Balayer ou souffler les poussières les fait tourbillonner.
- Aspirer ou laver les vêtements de protection. Ne pas les souffler, les battre, ni les broser.

4.8 Consignes de sécurité relatives à la batterie :

 Protéger les batteries de l'humidité !

 Ne pas exposer les batteries au feu !

N'utilisez pas de batteries défectueuses ou déformées !

N'ouvrez pas les batteries !

Ne touchez ni court-circuitiez jamais entre eux les contacts d'une batterie.

 Une batterie Li-Ion défectueuse peut occasionner une fuite de liquide légèrement acide et inflammable !

 En cas de fuite d'acide de batterie et de contact avec la peau, rincez immédiatement et abondamment à l'eau. En cas de projection dans les yeux, les laver à l'eau propre et consulter immédiatement un médecin !

Retirer la batterie de l'outil avant toute opération de réglage, de changement d'accessoire, de maintenance ou de nettoyage.

S'assurer que la machine est débranchée avant d'installer la batterie.

Lors du retrait et de la mise en place de la batterie, tenir l'outil de telle sorte que l'interrupteur de marche/arrêt ne puisse pas être actionné involontairement.

Si la machine est défectueuse, retirer la batterie de la machine.

Transport de batteries Li-Ion :

L'expédition de batteries Li-Ion est soumise à la législation sur les produits dangereux (UN 3480 et UN 3481). Lors de l'envoi de batteries Li-Ion, clarifiez les prescriptions actuellement valables. Le cas échéant, veuillez vous renseigner auprès de votre transporteur. Un emballage certifié est disponible chez Metabo.

Envoyez uniquement des batteries dont le boîtier est intact et qui ne présentent pas de fuite. Pour l'envoi, sortez la batterie de l'outil. Protégez les contacts de tout court-circuit (par exemple isolez-les à l'aide de ruban adhésif).

5. Vue d'ensemble

Voir page 2+3.

- 1 Flasque d'appui (pour WPB 36-18 LTX BL 24-230 Quick pas amovible)
- 2 Broche
- 3 Bouton de blocage de la broche
- 4 Témoin électronique
- 5 Touche de l'indicateur de capacité
- 6 Indicateur de capacité et de signalisation

- 7 Poignée supplémentaire / poignée supplémentaire avec amortissement des vibrations
- 8 Capot de protection
- 9 Écrou de serrage *
- 10 Écrou de serrage Quick *
- 11 Clé à ergots *
- 12 Touche de déverrouillage de la batterie
- 13 Batterie
- 14 Sécurité anti-redémarrage (pour éviter un démarrage intempestif)
- 15 Gâchette (pour mise en marche/arrêt)
- 16 Poignée principale
- 17 Bouton (pour tourner la poignée principale)
- 18 Fermeture à genouillère (pour régler le capot de protection sans outil)
- 19 Vis (pour le réglage de la force de serrage de la fermeture à genouillère)
- 20 Étrier de sécurité

* suivant équipement

6. Mise en service

6.1 Montage de la poignée supplémentaire

 Toujours travailler avec une poignée supplémentaire (7) appropriée ! Visser manuellement la poignée supplémentaire dans le trou de gauche, central ou de droite (selon les besoins).

6.2 Fixation du capot de protection

 Pour des raisons de sécurité, utilisez uniquement exclusivement le capot de protection prévu pour l'accessoire utilisé ! L'utilisation du mauvais capot de protection peut entraîner une perte de contrôle et des blessures graves. Voir également chapitre 12. Accessoires ! Voir page 2, figure F.

- Ouvrir la fermeture à genouillère (18). Monter le capot de protection (8) dans la position indiquée.
- Orienter le capot de protection de sorte que la zone fermée soit tournée vers l'utilisateur.
- Fermer la fermeture à genouillère.
- Si nécessaire, augmenter la force de serrage de la fermeture à genouillère en serrant la vis (19) (lorsque la fermeture à genouillère est ouverte).

 Utiliser exclusivement des outils, qui sont au minimum en retrait de 3,4 mm par rapport au capot de protection.



6.3 Poignée principale rotative

 Toujours travailler avec la poignée principale bien fixée (16).

Voir page 2, figure C.

- Presser le bouton (17).
- La poignée principale (16) peut désormais être tournée des deux côtés sur 90° et fixée.
- Vérifier la fixation : la poignée principale doit s'encliqueter et ne doit pas changer de position (16).

6.4 Batterie

Charger la batterie (13) avant l'utilisation.

En cas de baisse de puissance, recharger la batterie.

Vous trouverez les consignes pour recharger la batterie dans le mode d'emploi du chargeur Metabo.

Les batteries sont équipées d'un indicateur de capacité et de signalisation (6) (en fonction de l'équipement) :

- Appuyer sur la touche (5) pour afficher l'état de charge par le biais des voyants LED.
- Si un voyant LED clignote, la batterie est presque déchargée et doit être rechargée.

WPB 36-18 ... :

- Toujours utiliser deux batteries 18 volts à glissière.
- Capacité recommandée : 5,5 Ah et plus.
- Nous conseillons d'utiliser des batteries avec la même référence.

Il est possible d'utiliser des batteries avec des capacités différentes. Dans ce cas, la batterie de la plus faible capacité (Ah) détermine la durée d'utilisation.

Bride de sécurité de la batterie :

Les batteries avec la mention « DS » disposent d'une bride de sécurité (20) (voir fig. B p. 4). Celle-ci est conçue pour permettre la fixation d'un dispositif anti-chute afin d'empêcher la chute de la batterie lors de travaux en hauteur.

6.5 Retrait et mise en place de la batterie

Voir page 2, figure A.

Retrait :

Appuyer sur le bouton pour déverrouiller la batterie (12) et l'enlever en tirant (13).

Installation :

Faire glisser la batterie (13) jusqu'à ce qu'elle s'encliquète.

7. Placement de la meule

 Avant tout changement d'équipement : sortir la batterie de la machine. La machine doit être débranchée et la broche immobile.

 Dans le cadre de travaux avec des meules à tronçonner, utiliser le capot de protection de ponçage pour des raisons de sécurité (voir chapitre 12. Accessoires).

7.1 Blocage de la broche

- Appuyer sur le bouton de blocage de la broche (3) et tourner manuellement la broche (2) jusqu'à ce que le bouton de blocage de la broche s'encliquette de manière perceptible.

7.2 Placement de la meule

Voir page 2, illustration D.

- Placer la flasque d'appui (1) sur la broche. Elle est correctement placée s'il est impossible de la déplacer sur la broche.

Placer la meule sur la flasque d'appui (1).

La meule doit être placée de manière équilibrée sur la flasque d'appui.

7.3 Uniquement pour WPB 36-18 LTX BL 24-230 Quick : serrer/desserrer l'écrou de serrage Quick (en fonction de l'équipement)



Fixer l'écrou de serrage Quick (10) :

 Si l'accessoire situé dans la zone de serrage est d'une épaisseur supérieure à 6 mm, ne pas utiliser l'écrou de serrage Quick ! Dans ce cas, utilisez l'écrou de serrage (9) avec une clé à ergots (11).

 Utiliser uniquement un écrou de serrage Quick en parfait état : la flèche doit être dirigée vers la fente de l'anneau extérieur (voir figure, page 2).

- Bloquer la broche (voir chapitre 7.1).
- Placer l'écrou de serrage Quick (10) sur la broche (2). Voir illustration à la page 2.
- Retirez fermement l'écrou de serrage Quick à la main dans le sens horaire.
- En tournant fortement la meule dans le sens horaire, tirer sur l'écrou de serrage Quick.

Pour les machines W...B..., la résistance augmente lors des derniers 180°.

Desserrer l'écrou de serrage Quick (10) :

- Bloquer la broche (voir chapitre 7.1).
- Dévisser l'écrou de serrage Quick (10) en tournant dans le sens anti-horaire.

7.4 Serrage/desserrage de l'écrou à deux trous frontaux

Fixez l'écrou à deux trous frontaux (9) :

Les 2 côtés de l'écrou à deux trous frontaux sont différents. Visser l'écrou à deux trous frontaux sur la broche suivant les schémas ci-dessous :

Voir page 2, figure E.

- X) Pour les meules fines :

L'épaulement de l'écrou à deux trous frontaux (9) est orienté vers le haut, afin que la meule fine puisse être serrée de façon sûre.

Y) Pour les meules épaisses :

L'épaulement de l'écrou à deux trous frontaux (9) est orienté vers le bas, afin que l'écrou à deux trous frontaux puisse être fixé de façon sûre sur la broche.

- Verrouiller la broche. Vissez fermement l'écrou à deux trous frontaux (9) à l'aide de la clé à ergots (11) dans le sens horaire.



min. 20 Nm !

- **Remarque** : au lieu d'utiliser la clé à ergots (11), vous pouvez aussi serrer l'écrou à deux trous frontaux (9) comme suit :
Verrouiller la broche. Serrer l'écrou à deux trous frontaux (9) à la main. Saisir le bord de la meule

abrasive et serrer la meule à la main en effectuant au moins 1/2 tour dans le sens horaire.

Desserrer l'écrou à deux trous frontaux :

- Bloquer la broche (voir chapitre 7.1). Dévissez l'écrou à deux trous frontaux (9) à l'aide de la clé à ergots (11) dans le sens anti-horaire.

8. Utilisation

 Toujours guider la machine des deux mains.

 Mettre la machine sous tension avant de positionner la machine sur la pièce à usiner.

 Éviter un démarrage involontaire : toujours mettre la machine hors tension avant de retirer la batterie de la machine.

 Toujours tenir la machine avec les deux mains au niveau des poignées, adopter une position stable et travailler de manière concentrée.

 Éviter que la machine ne fasse tourbillonner ou n'aspire de la poussière et des sciures. Après l'avoir arrêtée, ne poser la machine qu'une fois que le moteur a cessé de tourner.

Voir page 2, figure B.

Fonctionnement momentané :

Mise en marche : pousser la sécurité anti-redémarrage (14) dans le sens de la flèche et actionner la gâchette (15).

Arrêt : relâcher la gâchette (15).

8.1 Consignes pour le travail

Ponçage :

Exercer sur la machine une pression mesurée et effectuer des allers-retours sur la surface, afin que la surface de la pièce à usiner ne devienne pas trop chaude.

Dégrossissage : pour obtenir un résultat correct, travailler à un angle d'application compris entre 30° et 40°.

Tronçonnage :

 lors des travaux de tronçonnage, **travaillez toujours en sens opposé (voir photo)**. Sinon, la machine risque de sortir de la ligne de coupe de façon incontrôlée. Toujours travailler avec une avance mesurée, adaptée au matériau à usiner. Ne pas positionner la machine de travers, ne pas appuyer dessus ni la faire osciller.

Ponçage :

Exercer sur la machine une pression mesurée et effectuer des allers-retours sur la surface, afin que la surface de la pièce à usiner ne devienne pas trop chaude.

Travaux avec les brosses métalliques

Exercer une pression modérée sur la machine.

9. Nettoyage

Bouton (17) pour le réglage de la poignée : aspirer de temps en temps le bouton ou souffler dessus avec de l'air sec (en position enfoncée et dans les 3 positions de la poignée principale).

Débranchez au préalable l'outil électrique du courant et portez des lunettes de protection et un masque antipoussière.

10. Transport

Transport de batteries Li-Ion :

L'expédition de batteries Li-Ion est soumise à la législation sur les produits dangereux (UN 3480 et UN 3481). Lors de l'envoi de batteries Li-Ion, clarifiez les prescriptions actuellement valables. Le cas échéant, veuillez vous renseigner auprès de votre transporteur. Un emballage certifié est disponible chez Metabo.

Envoyez uniquement des batteries dont le boîtier est intact et qui ne présentent pas de fuite. Pour l'envoi, sortez la batterie de l'outil. Protégez les contacts de tout court-circuit (par exemple isolez-les à l'aide de ruban adhésif).

Pour **transporter la machine**, enlever la batterie.

11. Dépannage

Le témoin électronique (4) allume et la vitesse en charge diminue. La température est trop élevée ! Laisser fonctionner la machine à vide jusqu'à ce que le témoin électronique s'éteigne.

Le témoin électronique (4) clignote rapidement et la machine ne fonctionne pas. La protection contre le redémarrage s'est déclenchée. Si la batterie est installée lorsque la machine est sous tension, la machine ne démarre pas. Éteindre la machine et la remettre en marche.

Le témoin électronique (4) clignote et la machine ne fonctionne pas. Appuyer sur la touche (5) pour afficher l'état de charge par le biais des voyants LED. Si la batterie est vide, vous devez le recharger.

Coupeure de sécurité électronique : le témoin électronique (4) clignote et la machine s'est ARRÊTÉE d'elle-même. En cas d'augmentation trop importante du courant (par exemple en cas de blocage soudain ou de rebond), la machine s'arrête. Éteindre la machine. La remettre en marche et continuer de travailler normalement. Éviter tout autre blocage. Voir chapitre 4.2.

12. Accessoires

Utilisez uniquement des batteries et des accessoires originaux Metabo ou CAS (Cordless Alliance System).

Utiliser exclusivement des accessoires, qui sont conformes aux exigences et aux données caractéristiques indiquées dans la présente notice d'utilisation.

Monter correctement les accessoires. Si la machine est utilisée dans un support: fixez correctement la machine. En cas de perte de contrôle, il y a un risque de blessures.

 Utilisez toujours l'accessoire de protection adapté aux travaux à effectuer et le capot de protection prescrit. **Voir page 5.** (Images à titre

d'exemple).

Travail prévu :

- 1 = ponçage avec la surface
- 2 = tronçonnage
- 3 = perçage de trous
- 4 = brossage avec une brosse métallique
- 5 = ponçage avec du papier abrasif

Accessoires :

- 1.1 = meule d'ébarbage
- 1.2 = meule-boisseau (céramique)
- 2.1 = meule de tronçonnage « métal »
- 2.2 = meule de tronçonnage « maçonnerie/béton »
- 2.3 = meule de tronçonnage diamantée « maçonnerie/béton »
- 2.4 = meule de tronçonnage à double usage (meule et meule de tronçonnage combinée)
- 3.1 = trépan de perçage diamantés
- 4.1 = brosse circulaire
- 4.2 = brosse boisseau
- 5.1 = plateau abrasif à lamelles
- 5.2 = plateau abrasif pour feuilles abrasives

Capot de protection prescrit :

- Type A = capot de protection pour le tronçonnage
- Type B = capot de protection pour le ponçage
- Type C = capot de protection pour le ponçage et le tronçonnage (combinaison)
- Type D = capot de protection pour meule-boisseau

Autres accessoires :

(Voir également www.metabo.com)

- A Chargeurs
 - Réf. : 627378000 ASC 145
 - Réf. : 627265000 ASC Ultra
 - Réf. : 627495000 ASC 145 Duo
 - etc.

- B Batterie
 - 18 V
 - Réf. : 625368000 5,5 Ah LiHD
 - Réf. : 625369000 8,0 Ah LiHD
 - Réf. : 625549000 10,0 Ah LiHD
 - DS
 - Réf. : 624990000 5,5 Ah LiHD
 - Réf. : 624991000 10,0 Ah LiHD
 - 36 V
 - Réf. : 625344000 6,2 Ah LiHD
 - etc.

- C Écrou de serrage (9)
- D Écrou de serrage Quick (10)

Gamme d'accessoires complète, voir www.metabo.com ou catalogue.

13. Réparations

 Les travaux de réparation sur les outils électriques peuvent uniquement être effectués par un électricien !

Pour toute réparation sur un outil Metabo, contactez le représentant Metabo. Voir les adresses sur www.metabo.com.

Les listes des pièces détachées peuvent être téléchargées sur www.metabo.com.

14. Protection de l'environnement

La poussière produite lors du ponçage peut contenir des substances toxiques : ne pas les jeter dans les déchets ménagers, mais de manière conforme dans une station de collecte pour les déchets spéciaux.

Suivez les réglementations nationales concernant l'élimination écologique et le recyclage des machines, des emballages et des accessoires.

Les batteries ne doivent pas être jetées avec les ordures ménagères ! Ramenez les batteries défectueuses ou usagées à un revendeur Metabo !

Ne pas jeter les batteries dans l'eau.



Uniquement pour les pays de l'UE : ne pas jeter les appareils électriques dans les ordures ménagères ! Conformément à la directive européenne 2012/19/UE relative aux déchets d'équipements électriques et électroniques (DEEE) et à sa transposition dans le droit national, les appareils électriques usagers doivent être séparés des autres déchets et remis à un point de collecte des DEEE pour le recyclage. Avant d'éliminer l'outil électrique, déchargez sa batterie. Protégez les contacts de tout court-circuit (par exemple isolez-les à l'aide de ruban adhésif).

15. Caractéristiques techniques

Commentaires sur les indications de la page 4. Sous réserve de modifications résultant de progrès techniques.

- U = tension de la batterie
- D_{max} = diamètre max. de l'accessoire
- t_{max,1} = épaisseur max. admise de l'accessoire dans la zone de serrage avec utilisation d'un écrou de serrage (9)
- t_{max,2} = meule d'ébarbage/meule de tronçonnage : épaisseur max. admise de l'accessoire
- t_{max,3} = épaisseur max. admise de l'accessoire dans la zone de serrage avec utilisation d'un écrou Quick (10)
- t_{max,4} = épaisseur max. admise pour les brosses circulaires
- M = filet de la broche
- l = longueur de la broche porte-meule
- n₀ = vitesse de rotation à vide (vitesse maximale)
- m = poids (avec la plus petite batterie)

Valeurs de mesure calculées selon EN 62841.

Température ambiante admissible pour le fonctionnement : -20 °C à 50 °C (performances limitées à des températures inférieures à 0 °C).
Température ambiante admissible pour le stockage : 0 °C à 30 °C

--- courant continu

Les caractéristiques techniques indiquées sont soumises à tolérance (selon les normes en vigueur correspondantes).



Valeurs d'émission

Ces valeurs permettent l'estimation des émissions de l'outil électrique et la comparaison

entre différents outils électriques. Selon les conditions d'utilisation, l'état de l'outil électrique ou les accessoires utilisés, la sollicitation réelle peut plus ou moins varier. Pour l'estimation, tenir compte des pauses de travail et des phases de sollicitation moindres. Définir des mesures de protection pour l'utilisateur sur la base des valeurs estimatives adaptées en conséquence, p. ex. mesures organisationnelles.



Le ponçage de tôles fines ou d'autres pièces vibrant facilement et avec une grande surface peut entraîner une augmentation sensible du niveau de bruit (jusqu'à 15 dB) par rapport aux valeurs d'émission de bruit indiquées. Des mesures adaptées doivent être prises, par exemple l'installation de tapis isolants lourds et flexibles, afin d'éviter l'émission de bruit. L'émission de bruit plus importante doit également être prise en compte lors de l'analyse des risques liée au bruit et du choix d'une protection auditive adaptée.

Valeur totale de vibration (somme vectorielle de trois directions) calculée selon EN 62841 :

$a_{h, SG}$ = valeur d'émission de vibrations
(ponçage de surfaces)
 $a_{h, DS}$ = valeur d'émission de vibrations
(ponçage au plateau)
 $K_{h, SG/DS}$ = danger (vibrations)

Niveaux sonores types A évalués :

L_{pA} = niveau de pression acoustique
 L_{WA} = niveau de puissance acoustique
 K_{pA}, K_{WA} = danger

Pendant le fonctionnement, il se peut que le niveau sonore dépasse les 80 db(A).



Porter des protège-oreilles !

Oorspronkelijke gebruiksaanwijzing

1. Conformiteitsverklaring

Wij verklaren onder onze exclusieve verantwoordelijkheid: deze accu-haakse slijpers, geïdentificeerd door type en serienummer *1), komen overeen met alle ter zake geldende bepalingen van de richtlijnen *2) en normen *3). Technische documentatie bij *4) - zie pagina 4.

2. Doelmatig gebruik

De draadloze haakse slijpers zijn met originele Metabo-accessoires geschikt voor het schuren, het schuren met schuurpapier, het werken met draadborstels en het doorslijpen van metaal, beton, steen en soortgelijke materialen zonder gebruik van water.

Alleen de gebruiker is aansprakelijk voor schade door oneigenlijk gebruik.

De algemeen erkende ongevalpreventievoorschriften en de bijgevoegde veiligheidsinstructies moeten in acht worden genomen.

3. Algemene veiligheidsvoorschriften



Let voor uw veiligheid en die van het elektrische gereedschap op de passages die zijn voorzien van dit symbool!



WAARSCHUWING – Lees de gebruiksaanwijzing om het risico op letsel te verminderen.



WAARSCHUWING – Lees alle veiligheidsinstructies, aanwijzingen, afbeeldingen en technische specificaties die samen met dit elektrische gereedschap worden geleverd. *Als de hieronder vermelde aanwijzingen niet worden opgevolgd, kan dit een elektrische schok, brand en/of ernstig letsel tot gevolg hebben.*

Bewaar alle veiligheidsinstructies en aanwijzingen met het oog op toekomstig gebruik.

Geef uw elektrische gereedschap alleen met deze documenten aan anderen door.

4. Speciale veiligheidsinstructies

4.1 Gemeenschappelijke veiligheidsinstructies voor het schuren, het schuren met schuurpapier, het werken met draadborstels of het doorslijpen:

a) Dit elektrisch gereedschap kan worden gebruikt als slijp- en schuurmachine, draadborstel, gatenzaag of doorslijpmachine. Lees alle veiligheidsvoorschriften, aanwijzingen, afbeeldingen en gegevens die u

bij het apparaat ontvangt. Wanneer u niet alle navolgende aanwijzingen in acht neemt, kan dit leiden tot een elektrische schok, brand en/of ernstig letsel.

b) **Dit elektrisch gereedschap is niet geschikt om te polijsten.** Toepassingen waarvoor het elektrisch gereedschap niet bestemd is, kunnen leiden tot gevaarlijke situaties en lichamelijk letsel.

c) **Gebruik het elektrisch gereedschap niet voor een functie waarvoor het niet uitdrukkelijk is ontworpen en door de fabrikant is bedoeld.** Een dergelijke verandering kan tot controleverlies leiden en ernstig lichamelijk letsel tot gevolg hebben.

d) **Gebruik geen inzetgereedschap dat door de fabrikant niet speciaal voor dit elektrisch gereedschap is bestemd en aanbevolen.**

Wanneer u in staat bent de toebehoren aan uw elektrisch gereedschap te bevestigen, betekent dat nog geen garantie voor veilig gebruik.

e) **Het toelaatbare toerental van het inzetgereedschap moet minstens zo hoog zijn als het op het elektrisch gereedschap aangegeven maximum toerental.**

Inzetgereedschap dat sneller draait dan toegestaan, kan breken en in het rond vliegen.

f) **De buitendiameter en de dikte van het inzetgereedschap dienen overeen te komen met de maataanduidingen van uw elektrisch gereedschap.** Verkeerd bemeten inzetgereedschap kan niet voldoende worden afgeschermd of gecontroleerd.

g) **De afmetingen voor de bevestiging van het inzetgereedschap moet overeenstemmen met de afmetingen van het bevestigingsmiddel van het elektrisch gereedschap.** Inzetgereedschap dat niet precies passend op het elektrisch gereedschap wordt bevestigd, draait ongelijkmatig en trilt zeer sterk, hetgeen kan leiden tot verlies van de controle.

h) **Gebruik geen beschadigd inzetgereedschap. Controleer inzetgereedschap zoals slijpschijven voor ieder gebruik op afsplinteringen en scheuren, steunschijven op scheuren, (sterke) slijtage en draadborstels op losse of gebroken draden. Wanneer het elektrisch gereedschap of het inzetgereedschap valt, controleer dan of het beschadigd is geraakt, of gebruik onbeschadigd inzetgereedschap. Wanneer u het inzetgereedschap hebt gecontroleerd en geplaatst, zorg dan dat u en eventuele omstanders buiten het bereik van het roterende inzetgereedschap blijven en laat het apparaat een minuut lang draaien op het hoogste toerental. Beschadigd inzetgereedschap breekt normaal gesproken gedurende deze testperiode.**

i) **Draag persoonlijke beschermingsmiddelen. Draag afhankelijk van de toepassing volledige gezichtsbescherming, oogbescherming of een veiligheidsbril. Draag zo nodig een stofmasker, gehoorbescherming,**

veiligheidshandschoenen of een speciaal schort dat bescherming biedt tegen kleine slijp- en materiaaldeeltjes. Uw ogen dienen beschermd te worden tegen de rondvliegende deeltjes die bij verschillende toepassingen ontstaan. Stof- of adembeschermingsmaskers dienen om het stof te filteren dat tijdens de werkzaamheden ontstaat. Wanneer u lang aan hard geluid wordt blootgesteld, kan uw gehoor beschadigd raken.

j) Let erop dat andere personen zich op een veilige afstand van uw werkgebied bevinden. Iedereen die het werkgebied betreedt, dient persoonlijke beschermingsmiddelen te dragen. Brokstukken van het werkstuk of gebroken inzetgereedschap kunnen wegvliegen en ook buiten het directe werkgebied letsel veroorzaken.

k) Houd het apparaat alleen vast aan de geïsoleerde greepvlakken wanneer u werkzaamheden uitvoert waarbij het inzetgereedschap verborgen stroomleidingen kan raken. Door het contact met een onder spanning staande leiding kunnen ook metalen onderdelen van het apparaat onder spanning worden gezet, met een elektrische schok als gevolg.

l) Leg het elektrisch gereedschap nooit weg voordat het inzetgereedschap volledig tot stilstand is gekomen. Het draaiende inzetgereedschap kan in contact komen met de ondergrond waardoor u mogelijk de controle over het elektrisch gereedschap kunt verliezen.

m) Laat het elektrisch gereedschap niet draaien terwijl u het draagt. Door toevallig contact met het draaiende inzetgereedschap kan uw kleding worden gegrepen en kan het inzetgereedschap zich in uw lichaam boren.

n) Reinig regelmatig de ventilatiesleuven van uw elektrisch gereedschap. De motorventilator trekt stof in de behuizing en een sterke ophoping van metaalstof kan elektrische gevaren veroorzaken.

o) Gebruik het elektrisch gereedschap niet in de buurt van brandbare materialen. Door vonken zouden deze materialen vlam kunnen vatten.

p) Gebruik geen inzetgereedschap waarvoor vloeibare koelmiddelen nodig zijn. Het gebruik van water of andere vloeibare koelmiddelen kan leiden tot een elektrische schok.

4.2 Veiligheidsinstructies met het oog op terugslag

Een terugslag is een plotselinge reactie die optreedt wanneer draaiend inzetgereedschap zoals een schuurschijf, steunschijf, draadborstel enz. blokkeert of blijft haken. Wanneer het draaiende inzetgereedschap blijft haken of blokkeert, wordt het onmiddellijk stopgezet. Door blokkeren of haken wordt het elektrisch gereedschap ongecontroleerd, tegen de draairichting van het inzetgereedschap in, op de plaats van de blokkering versneld.

Wanneer er bijv. een schuurschijf in het werkstuk blijft haken of blokkeert, kan de rand van de schuurschijf, die invalt in het werkstuk, vastraken, met uitbreken van de schuurschijf of een terugslag als mogelijk gevolg. De schuurschijf beweegt zich dan naar of vanaf de bediener, afhankelijk van de draairichting van de schijf bij de plaats van de blokkering. Hierbij kunnen slijpschijven ook breken.

Een terugslag is het gevolg van verkeerd gebruik van het elektrisch gereedschap en/of verkeerde werkomstandigheden. Deze kan worden verhinderd door passende veiligheidsmaatregelen te nemen, zoals hieronder beschreven.

a) Houd het elektrisch gereedschap goed vast en breng uw lichaam en uw armen in zo'n positie dat u de terugslagkrachten kunt opvangen. Gebruik, indien aanwezig, altijd de extra greep om op volle toeren een zo groot mogelijke controle over de terugslagkrachten of reactiemomenten te hebben. De bediener kan door geschikte voorzorgsmaatregelen te nemen de terugslag- en reactiemomenten beheersen.

b) Breng uw hand nooit in de buurt van draaiend inzetgereedschap. Het inzetgereedschap kan zich bij een terugslag over uw hand bewegen.

c) Kom niet met uw lichaam binnen het gebied waarin het elektrisch gereedschap zich in geval van een terugslag beweegt. Door de terugslag komt het elektrisch gereedschap tegen de bewegingsrichting van de slijpschijf in op de plaats van de blokkering.

d) Werk bijzonder voorzichtig bij hoeken, scherpe randen enz. Voorkom dat het inzetgereedschap tegen het werkstuk springt en blijft haken. Het roterende inzetgereedschap heeft de neiging om te blijven haken bij hoeken, scherpe randen of als het terugspringt. Dit leidt tot verlies van controle of een terugslag.

e) Gebruik geen kettingzaagblad voor het zagen van hout, geen gesegmenteerde diamantdoorslijpschijf met een segmentafstand van meer dan 10 mm of een gekarteld zaagblad. Dergelijk inzetgereedschap leidt vaak tot een terugslag en verlies van controle.

4.3 Speciale veiligheidsvoorschriften voor het schuren en doorslijpen:

a) Gebruik uitsluitend schuurmiddelen die voor uw elektrisch gereedschap zijn goedgekeurd en de hiervoor geschikte beschermkap. Schuurmiddelen die niet geschikt zijn voor het elektrisch gereedschap kunnen niet voldoende worden afgeschermd en zijn onveilig.

b) Gebogen slijpschijven dienen zodanig te worden aangebracht, dat het slijpvlak zich onder de rand van de beschermkap bevindt. Een verkeerd aangebrachte slijpschijf die boven de rand van de beschermkap uitsteekt, kan niet naar behoren worden afgeschermd.

c) De beschermkap moet stevig aan het elektrische gereedschap zijn aangebracht en, voor een optimale veiligheid, zodanig zijn ingesteld dat een zo klein mogelijk deel van het

slijplichaam open naar de gebruiker wijst. De beschermkap beschermt de gebruiker tegen brokstukken, toevallig contact met het slijplichaam en vonken, waardoor kleding vlam kan vatten.

d) De slijpmiddelen mogen alleen worden gebruikt voor de aanbevolen gebruiksmogelijkheden. Bijvoorbeeld: **slijp nooit met het zijvlak van een doorslijpschijf.** Doorslijpschijven zijn bedoeld voor de materiaalafname met de rand van de schijf. Door zijwaartse krachtinwerking op deze slijpmiddelen kan de schijf breken.

e) Gebruik altijd onbeschadigde spanflenzen in de juiste grootte en vorm voor de door u gekozen doorslijpschijf. Geschikte flenzen steunen de doorslijpschijf en gaan zo het risico tegen dat deze breekt. Flenzen voor doorslijpschijven kunnen verschillend zijn van flenzen voor andere slijpschijven.

f) Gebruik geen versleten slijpschijven van groter elektrisch gereedschap. Slijpschijven voor groter elektrisch gereedschap zijn niet geschikt voor de hogere toerentallen van kleiner elektrisch gereedschap en kunnen breken.

g) Gebruik bij gebruik van schijven voor een dubbel doeleinde altijd de juiste beschermhoes voor de toepassing die wordt uitgevoerd. Het niet gebruiken van de juiste beschermkap kan de gewenste afscherming mislopen en ernstig letsel tot gevolg hebben.

4.4 Meer speciale veiligheidsvoorschriften voor het doorslijpen:

a) Voorkom een te hoge aandrukkracht of blokkering van de doorslijpschijf. Voer geen overmatig diepe sneden uit. Overbelasting van de doorslijpschijf verhoogt tevens de belasting en de neiging tot schuin wegdraaien of blokkeren, en daarmee de kans op een terugslag of breuk van het slijpmiddel.

b) Mijd het gebied voor en achter de roterende doorslijpschijf. Wanneer u de doorslijpschijf in het werkstuk van u af beweegt, kan bij een terugslag het elektrisch gereedschap met de draaiende schijf rechtstreeks naar u toe worden geslingerd.

c) Wanneer de doorslijpschijf klem komt te zitten of als u het werk onderbreekt, schakel het elektrisch gereedschap dan uit en houd het rustig vast totdat de schijf tot stilstand gekomen is. Probeer nooit om de nog draaiende doorslijpschijf uit de snede te trekken, dit kan een terugslag veroorzaken. Stel de oorzaak van het klemraken vast en verhelp deze.

d) Schakel het elektrisch gereedschap nooit opnieuw in zolang het zich in het werkstuk bevindt. Laat de doorslijpschijf eerst het volle toerental bereiken voordat u voorzichtig verder gaat met de snede. Anders kan de schijf blijven hangen, uit het werkstuk springen of een terugslag veroorzaken.

e) Zorg voor een ondersteuning van platen of grote werkstukken om het risico op een terugslag als gevolg van een ingeklemde doorslijpschijf te verminderen. Grote

werkstukken kunnen doorbuigen onder hun eigen gewicht. Het werkstuk dient aan beide kanten van de schijf ondersteund te worden, zowel bij de zaaglijn als aan de rand.

f) U dient bijzonder voorzichtig te zijn bij "invalsnedes" in bestaande wanden of andere gebieden die niet ingezien kunnen worden. De invallende doorslijpschijf kan bij het snijden in gas- of waterleidingen, elektrische leidingen of andere objecten een terugslag veroorzaken.

g) Maak geen bochtige sneden. Overbelasting van de doorslijpschijf verhoogt tevens de belasting en de neiging tot schuin wegdraaien of blokkeren, en daarmee de kans op een terugslag of breuk van het slijpmiddel, wat ernstig letsel tot gevolg kan hebben.

4.5 Speciale veiligheidsvoorschriften voor het schuren met schuurpapier:

a) Gebruik schuurbladen met de juiste afmetingen en neem de informatie van de fabrikant in acht wat betreft de keuze van de schuurbladen. Schuurbladen die over de steunschijf uitsteken kunnen letsel veroorzaken en leiden tot het vasthaken of scheuren van de schuurbladen of een terugslag.

4.6 Speciale veiligheidsvoorschriften voor het werken met draadborstels:

a) Let erop dat draadborstels ook tijdens gewoon gebruik stukken draad verliezen. Overbelast de draden niet door een te hoge aandrukkracht. Wegvliegende stukken draad kunnen heel gemakkelijk door dunne kleding en/of de huid dringen.

b) Wordt het gebruik van een beschermkap aanbevolen, zorg er dan voor dat de beschermkap en de draadborstel niet met elkaar in aanraking kunnen komen. De diameter van schijf- en komborstels kan door aandruk- en centrifugale krachten worden vergroot.

4.7 Overige veiligheidsinstructies:



WAARSCHUWING – Draag altijd een veiligheidsbril.



Draag gehoorbescherming.



WAARSCHUWING – Het elektrisch gereedschap altijd met beide handen gebruiken.



Gebruik de slijp-beschermkap niet voor doorslijpwerkzaamheden. Voor het werken met doorslijpschijven uit veiligheidsoverwegingen de doorslijp-beschermkap gebruiken.

Geen gesegmenteerde diamant-doorslijpschijven met segmentsleuven van meer dan 10 mm gebruiken. Alleen negatieve segmentsnijdhoeken zijn toegestaan.

Gebruik gebonden doorslijpschijven alleen als deze versterkt zijn.

Maak gebruik van elastische tussenlagen, wanneer deze bij het slijpmiddel ter beschikking gesteld worden en vereist zijn.

Neem de informatie van de fabrikant van het gereedschap of het toebehoren in acht! Bescherm de schijven tegen vet en stoten!

Inzetgereedschap dient zorgvuldig, volgens de aanwijzingen van de fabrikant, te worden bewaard en gebruikt.

Gebruik doorslijpschijven nooit voor het grof slijpen of ontbramen! Er mag geen zijwaartse druk op doorslijpschijven worden uitgeoefend.

Het werkstuk dient stevig vast te liggen en beveiligd te zijn tegen wegglijden, bijv. met behulp van spaninrichtingen. Grote werkstukken dienen voldoende te worden ondersteund.

Wordt er inzetgereedschap met schroefdraadinzet gebruikt, dan mag het uiteinde van de spindel de gatenbodem van het schuurgereedschap niet raken. Let erop dat de schroefdraad in het inzetgereedschap lang genoeg is om de spindellengte op te nemen. De schroefdraad van het inzetgereedschap moet bij de schroefdraad op de spindel passen. Zie voor de lengte en de schroefdraad van de spindel pagina 2 en hoofdstuk 15. Technische gegevens.

Beschadigde, niet-ronde resp. trillende gereedschappen mogen niet worden gebruikt.

Voorkom schade aan gas- of waterleidingen, elektrische leidingen en dragende wanden (statica).

Een beschadigde of gebarsten extra greep moet worden vervangen. Gebruik de machine niet als de extra greep defect is.

Een beschadigde of gebarsten beschermkap moet worden vervangen. Gebruik de machine niet als de beschermkap defect is.

Kleine werkstukken vastzetten. Bijv. in een bankschroef spannen.

Zorg ervoor, dat bij het werken onder stoffige omstandigheden de ventilatieopeningen vrij zijn. Mocht het nodig zijn om het stof te verwijderen, neem dan eerst het accupack uit de machine (gebruik niet-metalen voorwerpen) en zorg ervoor dat geen inwendige delen beschadigd raken.

Als schijven met flens-montage voor een dubbel doeleinde (gecombineerde slijp- en doorslijpschijven) worden gebruikt, mogen alleen de volgende typen beschermkappen worden gebruikt: type A, type C. Zie hoofdstuk 12.

De juiste beschermkap gebruiken:

De verkeerde beschermkap kan verlies van controle en ernstig letsel tot gevolg hebben.

Voorbeelden van onjuist gebruik:

- Bij gebruik van een beschermkap type A voor zijdelings slijpen kunnen beschermkap en werkstuk elkaar hinderen, wat leidt tot onvoldoende controle.
- Bij gebruik van een beschermkap type B voor het doorslijpen met gebonden doorslijpschijven bestaat een verhoogd risico, te worden

blootgesteld aan de onstane vonken en slijpdeeltjes evenals fragmenten van de slijpschijf in geval van een slijpschijfbreuk.

- Bij gebruik van een beschermkap type A, B, C voor het doorslijpen of zijdelings slijpen in beton of metselwerk bestaat een verhoogd risico door stofexplosie evenals door verlies van controle met terugslag als gevolg.
 - Bij gebruik van een beschermkap type A, B, C met een plaatborstel die dikker is dan toegestaan, kunnen de draden de beschermkap raken wat tot gevolg kan hebben dat de draden breken.
- Gebruik altijd een bij het inzetgereedschap passende beschermkap. Zie hoofdstuk 12.

De stofbelasting verminderen:



WAARSCHUWING - Sommige stofdeeltjes

die worden geproduceerd bij het schuren, zagen, slijpen, boren en ander werk bevatten chemicaliën waarvan bekend is dat ze kanker, geboortefwijkingen of andere reproductieve schade kunnen veroorzaken. Enkele voorbeelden van deze chemicaliën zijn:

- lood van loodhoudende verf,
 - mineraalstof van bakstenen, cement en andere metselwerkmaterialen, en
 - arseen en chroom uit chemisch behandeld hout.
- Het risico dat u hierbij loopt varieert, afhankelijk van hoe vaak u met dit soort werk bezig bent. Om de blootstelling aan deze chemicaliën te verminderen: Werk in een goed geventileerde ruimte en werk met goedgekeurde persoonlijke beschermingsmiddelen zoals stofmaskers die speciaal zijn ontwikkeld voor het filteren van microscopische deeltjes.

Dit geldt ook voor stof van andere materialen, zoals sommige houtsoorten (zoals eiken- of beukenstof), metalen, asbest. Andere bekende ziekten zijn bijvoorbeeld allergische reacties, aandoeningen van de luchtwegen. Laat geen stof in uw lichaam komen.

Neem de richtlijnen en nationale voorschriften in acht die van toepassing zijn op uw materiaal, personeel, toepassing en locatie (bijv. arbeidsveiligheidsbepalingen, afvoer).

Verzamel de onstane deeltjes op de plaats waar ze ontstaan en voorkom dat ze neerslaan in de omgeving.

Gebruik geschikte toebehoren voor speciale werkzaamheden. Daardoor komen slechts weinig deeltjes ongecontroleerd in de omgeving terecht.

Gebruik een geschikte stofafzuiging.

Verminder de stofbelasting door:

- de vrijkomende deeltjes en de afvoerluchtstroom van de machine niet op de gebruiker zelf of omstanders of op neergeslagen stof te richten,
- een afzuiginstallatie en/of een luchtfilter te gebruiken,
- de werkplek goed te ventileren en schoon te houden door te stofzuigen. Vegen of blazen werfelt het stof op.
- Zuig of was de beschermende kleding. Niet uitblazen, uitslaan of uitborstelen.

4.8 Veiligheidsinstructies voor het accupack:

 Accupacks tegen vocht beschermen!

 Accu-packs niet aan vuur blootstellen!

Geen defecte of vervormde accu-packs gebruiken!
Accu-packs niet openen!
Contacten van de accu-packs niet aanraken of kortsluiten!

 Uit defecte Li-ion-accu-packs kan een licht zure, brandbare vloeistof lekken!

 Wanneer accuvloeistof eruit lekt en met de huid in aanraking komt, onmiddellijk onder stromend water afspoeien. Wanneer er accuvloeistof in uw ogen terecht komt, was deze dan uit met schoon water en zoek onmiddellijk een arts op voor behandeling!

Haal het accupack uit de machine voordat instel-, ombouw-, onderhouds- of reinigingswerkzaamheden uitgevoerd worden.

Verzeker u ervan dat de machine bij het insteken van het accupack uitgeschakeld is.

De machine bij het verwijderen en plaatsen van het accupack zo vasthouden dat de aan-/uitschakelaar niet per ongeluk kan worden gedrukt.

Bij een defecte machine moet u de accu-pack uit de machine halen.

Transport van Li-ion-accu-packs:

Op de verzending van Li-ion accu-packs is het voorschrift voor het transport van gevaarlijke stoffen (UN 3480 en UN 3481) van toepassing. Voor het versturen van Li-ion accu-packs moet u informatie inwinnen omtrent de actueel geldende voorschriften. Vraag eventueel ook informatie op bij uw transportbedrijf. Gecertificeerde verpakking is bij Metabo verkrijgbaar.

Verstuur accupacks alleen als de behuizing onbeschadigd is en er geen vloeistof uit lekt. Voor het verzenden haalt u het accupack uit de machine. De contacten tegen kortsluiting beschermen (bijv. met tape isoleren).

5. Overzicht

Zie pagina 2+3.

- 1 Steunflens (bij WPB 36-18 LTX BL 24-230 Quick niet verwijderbaar)
- 2 Spindel
- 3 Asvergrendelingsknop
- 4 Elektronische signaalweergave
- 5 Toets voor de weergave van de capaciteit
- 6 Capaciteits- en signaalweergave
- 7 Extra greep/extra greep met trillingsdemping
- 8 Beschermkap
- 9 Spanmoer *
- 10 Quick-spanmoer *
- 11 Pensleutel *
- 12 Knop voor de ontgrendeling van het accupack
- 13 Accupack

- 14 Blokkering (tegen per ongeluk inschakelen)
- 15 Drukschakelaar (voor het in-/uitschakelen)
- 16 Hoofdhandgreep
- 17 Knop (voor het draaien van de hoofdhandgreep)
- 18 Spansluiting (voor de gereedschapsloze beschermkapverstelling)
- 19 Schroef (voor het instellen van de spankracht van de spanner)
- 20 Veiligheidsbeugel

* afhankelijk van de uitvoering

6. Ingebruikname

6.1 Extra greep aanbrengen

 Werk uitsluitend wanneer de extra greep (7) is aangebracht! De extra greep (naar wens) in het draadgat links, midden of rechts met de hand stevig inschroeven.

6.2 Beschermkap aanbrengen

 Gebruik uit veiligheidsoverwegingen uitsluitend de voor het betreffende inzetgereedschap bestemde beschermkap! De verkeerde beschermkap kan verlies van controle en ernstig letsel tot gevolg hebben. Zie ook hoofdstuk 12. Toebehoren!

Zie pagina 2, afbeelding F.

- Spanner (18) openen. De beschermkap (8) aanbrengen in de weergegeven positie.
- Draai de beschermkap zodanig dat het gesloten gebied naar de gebruiker wijst.
- Spanner sluiten.
- Indien nodig, de spankracht van de spanner verhogen door de schroef (19) (bij geopende spanner) vast te draaien.

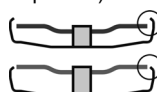
 Gebruik uitsluitend inzetgereedschap waarover de beschermkap tenminste 3,4 mm uitsteekt.

6.3 Draaibare primaire handgreep

 Alleen met vergrendelde hoofdhandgreep (16) werken.

Zie pagina 2, afbeelding C.

- Knop (17) indrukken.
- De hoofdhandgreep (16) kan nu naar beide kanten 90° gedraaid en vergrendeld worden.
- Controleer of de hoofdhandgreep (16) goed bevestigd is: Hij dient vergrendeld te zijn en er mag niet aan kunnen worden gedraaid.

6.4 Accupack

Het accupack (13) voor gebruik opladen.

Laad het accupack bij vermogensverlies weer op.

U vindt instructies voor het laden van het accupack in de gebruiksaanwijzing van de Metabo-lader.

Accupacks hebben een capaciteits- en signaalindicatie (6) (afhankelijk van de uitvoering):

- Druk op knop (5) waarna de laadtoestand wordt aangegeven door de led-lampen.
- Wanneer een led-lampje knippert, is het accupack bijna leeg en moet weer worden opgeladen.

WPB 36-18 ...:

- Altijd twee Metabo 18 Volt schuif-accupacks gebruiken.
- Aanbevolen capaciteit 5,5 Ah en groter.
- Het wordt aanbevolen om accupacks met hetzelfde artikelnummer te gebruiken.

Er mogen accupacks met verschillende capaciteit (Ah) worden gebruikt. In dat geval bepaalt het accupack met de geringere capaciteit (Ah) de gebruiksduur.

Veiligheidsbeugel accupack:

Accupacks met de aanduiding 'DS' hebben een veiligheidsbeugel (20) (zie afb. B p. 4). Deze is bestemd voor het bevestigen van een speciale valbeveiliging, waardoor moet worden voorkomen dat tijdens het werken op hoogte accupacks naar beneden vallen.

6.5 Accupack verwijderen, plaatsen

Zie pagina 2, afbeelding A.

Verwijderen:

Knop voor de accupack-ontgrendeling (12) indrukken en accupack (13) verwijderen.

Plaatsen:

accu-pack (13) erop schuiven tot hij vast klikt.

7. Schuurschijf aanbrengen

 Voor alle ombouwwerkzaamheden: accupack uit de machine nemen. De machine moet uitgeschakeld zijn en de spindel stilstaan.

 Gebruik voor het werken met doorslijpschijven uit veiligheidsoverwegingen de beschermkap van de doorslijpschijf (zie hoofdstuk 12. Toebehoren).

7.1 Spil vastzetten

- Spindelvergrendelingsknop (3) indrukken en spindel (2) met de hand draaien totdat de spindelvastzetknop voelbaar vast klikt.

7.2 Slijpschijf plaatsen

Zie pagina 2, afbeelding D.

- De steunflens (1) op de spindel plaatsen. Hij is op de juiste wijze aangebracht als hij zich niet op de spindel laat draaien.

Plaats de slijpschijf op de steunflens (1).

De slijpschijf dient gelijkmatig op de steunflens te liggen.

7.3 Alleen voor WPB 36-18 LTX BL 24-230

Quick: Quick-spanmoer bevestigen/ losmaken (afhankelijk van de uitvoering)



Quick-spanmoer (10) bevestigen:



Wanneer het inzetgereedschap in het spangebied dikker dan 6 mm is, mag de Quick-spanmoer niet gebruikt worden! Gebruik dan de spanmoer (9) met pensleutel (11).



Alleen een correcte en onbeschadigde Quick-spanmoer gebruiken: de pijl moet naar de uitsparing van de buitenring wijzen (zie afbeelding, pagina 2).

- Spil vastzetten (zie hoofdstuk 7.1).
- De Quick-spanmoer (10) op de spindel (2) plaatsen. Zie afbeelding, pagina 2.
- De Quick-spanmoer met de hand met de klok mee vastzetten.
- Door tegen de klok in krachtig aan de slijpschijf te draaien de Quick-spanmoer vastzetten.

Bij machines met de aanduiding W...B... is bij de laatste 180° een verhoogde weerstand merkbaar.

De Quick-spanmoer (10) losdraaien:

- Spil vastzetten (zie hoofdstuk 7.1).
- De Quick-spanmoer (10) tegen de klok in verwijderen.

7.4 Tweegaatsmoer bevestigen/losmaken

Tweegaatsmoer (9) bevestigen:

De 2 zijden van de tweegaatsmoer zijn verschillend. Schroef de tweegaatsmoer als volgt op de spindel:

Zie pagina 2, afbeelding E.

- X) Bij dunne slijpschijven:

De kraag van de tweegaatsmoer (9) wijst naar boven, zodat de dunne slijpschijf veilig kan worden gespannen.

Y) Bij dikke slijpschijven:

De band van de tweegaatsmoer (9) wijst naar beneden, zodat de tweegaatsmoer veilig op de spindel kan worden aangebracht.

- Spil vastzetten. Zet de tweegaatsmoer (9) met de tweegaats sleutel (11) vast met de wijzers van de klok mee.



min. 20 Nm!

- **Opmerking:** alternatief voor het bevestigen met de tweegaatssleutel (11) kunt u ook de tweegaatsmoer (9) als volgt vast draaien: Spil vastzetten. De tweegaatsmoer (9) met de hand erop draaien. Slijpschijf aan de rand vast pakken en de slijpschijf met minstens een 1/2 omdraaiing rechtsom met de hand vast draaien.

De tweegaatsmoer losmaken:

- Spil vastzetten (zie hoofdstuk 7.1). De tweegaatsmoer (9) met de pensleutel (11) tegen de wijzers van de klok in verwijderen.

8. Gebruik



Pak de machine altijd met beide handen vast.



Eerst inschakelen, dan het inzetgereedschap naar het werkstuk bewegen.



Voorkom dat de machine onbedoeld wordt gestart: schakel de machine altijd uit wanneer het accupack uit de machine wordt gehaald.



Houd de machine altijd met beide handen aan de hiervoor bestemde handgrepen vast, zorg ervoor dat u stevig staat en werk geconcentreerd.



Voorkom dat de machine stof en spaanders opwervelt of naar binnen zuigt. De machine na het uitschakelen pas wegleggen wanneer de motor tot stilstand is gekomen.

Zie pagina 2, afbeelding B.

Momentinschakeling:

Inschakelen: De blokkering (14) in de richting van de pijl schuiven en vervolgens de drukschakelaar (15) indrukken.

Uitschakelen: Laat de drukschakelaar (15) los.

8.1 Tips voor het werk

Schuren:

De machine matig aandrukken en over het oppervlak heen- en weer bewegen, zodat het werkstukoppervlak niet te heet wordt.

Voorlijpen: voor een goed werkresultaat dient u te werken met een invalshoek van 30° - 40°.

Doorslijpen:

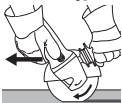

Werk bij het doorslijpen altijd in tegengestelde richting (zie afbeelding). Anders bestaat het gevaar dat de machine ongecontroleerd uit de snede springt.

Werk met een matige, aan het materiaal aangepaste voorwaartse beweging. Niet schuin wegdraaien, niet drukken, niet slingeren.

Schuren met schuurpapier:

De machine matig aandrukken en over het oppervlak heen- en weer bewegen, zodat het werkstukoppervlak niet te heet wordt.

Werken met draadborstels:

De machine matig aandrukken.

9. Reiniging

Knop (17) voor de instelling van de handgreep:

De knop regelmatig schoon zuigen of met droge lucht schoon blazen (in ingedrukte toestand, in alle 3 posities van de hoofdhandgreep). Trek eerst de stekker van het elektrisch gereedschap uit het stopcontact en draag hierbij een veiligheidsbril en stofmasker.

10. Transport

Transport van Li-ion-accupacks:

Op de verzending van Li-ion accu-packs is het voorschrift voor het transport van gevaarlijke stoffen (UN 3480 en UN 3481) van toepassing. Voor het versturen van Li-ion accu-packs moet u informatie inwinnen omtrent de actuele geldende voorschriften. Vraag eventueel ook informatie op bij uw transportbedrijf. Gecertificeerde verpakking is bij Metabo verkrijgbaar.

Verstuur accupacks alleen als de behuizing onbeschadigd is en er geen vloeistof uit lekt. Voor het verzenden haalt u het accupack uit de machine. De contacten tegen kortsluiting beschermen (bijv. met tape isoleren).

Voor het transport van de machine het accupack uit de machine verwijderen.

11. Storingen verhelpen

De elektronische signaalweergave (4) brandt en het belastingstoerental neemt af. De temperatuur is te hoog! De machine onbelast laten lopen tot de elektronische signaalweergave uitgaat.

De elektronische signaalweergave (4) knippert snel en de machine loopt niet. De herstartbeveiliging is geactiveerd. Wordt het accupack in een ingeschakelde machine gestoken, dan start de machine niet. De machine uit- en weer inschakelen.

De elektronische signaalweergave (4) knippert en de machine loopt niet. Druk op knop (5) waarna de laadtoestand wordt aangegeven door de led-lampen. Als het accupack leeg is, moet hij weer worden geladen.

Elektronische veiligheidsuitschakeling: de elektronische signaalweergave (4) knippert en de machine is automatisch UITGESCHAKELD. Bij een te hoge stroomtoenamesnelheid (zoals bijvoorbeeld bij een plotselinge blokkering of terugslag) wordt het gereedschap uitgeschakeld. Machine uitschakelen. Vervolgens weer inschakelen en normaal verder werken. Zorg ervoor dat zich verder geen blokkeringen voordoen. Zie hoofdstuk 4.2.

12. Toebehoren

Gebruik uitsluitend originele Metabo of CAS (Cordless Alliance System) accupacks en toebehoor.

Gebruik alleen toebehoor dat voldoet aan de in deze gebruiksaanwijzing genoemde eisen en kenmerken.

Toebehoren stevig aanbrengen. Als de machine wordt gebruikt in een houder: de machine veilig bevestigen. Verlies van controle kan tot letsel leiden.



Gebruik altijd het voor de taak geschikt inzetgereedschap en de voorgeschreven beschermkap. **Zie pagina 5.** (De afbeeldingen dienen als voorbeeld).

Taak:

- 1 = slijpen met het oppervlak
- 2 = doorslijpen
- 3 = boren van gaten
- 4 = draadborstels
- 5 = schuren met schuurpapier

Inzetgereedschap:

- 1.1 = voorslijpschijf
- 1.2 = slijpkom (keramisch)
- 2.1 = doorslijpschijf 'metaal'
- 2.2 = doorslijpschijf 'metselwerk/beton'
- 2.3 = diamant-doorslijpschijf 'metselwerk/beton'
- 2.4 = doorslijpschijf voor een dubbel doel (gecombineerde slijp- en doorslijpschijf)
- 3.1 = diamantboorkronen
- 4.1 = ronde borstel
- 4.2 = komborstel

- 5.1 = lamellenslijpschijf
- 5.2 = slijpschijf voor schuurbladen

voorgeschreven beschermkap:

- Type A = beschermkap van de doorslijpschijf
- Type B = beschermkap voor het slijpen
- Type C = beschermkap voor het slijpen en doorslijpen (combinatie)
- Type D = beschermkap voor slijpkom

Verder toebehoor:
(zie ook www.metabo.com)

- A Acculaders
 - Bestelnr.: 627378000 ASC 145
 - Bestelnr.: 627265000 ASC Ultra
 - Bestelnr.: 627495000 ASC 145 Duo etc.
- B Accupack
 - 18 V
 - Bestelnr.: 625368000 5,5 Ah LiHD
 - Bestelnr.: 625369000 8,0 Ah LiHD
 - Bestelnr.: 625549000 10,0 Ah LiHD DS
 - Bestelnr.: 624990000 5,5 Ah LiHD
 - Bestelnr.: 624991000 10,0 Ah LiHD 36 V
 - Bestelnr.: 625344000 6,2 Ah LiHD etc.
- C Spanmoer (9)
- D Quick-spanmoer (10)

Compleet toebehorenprogramma, zie www.metabo.com of de catalogus.

13. Reparatie

 Reparaties aan elektrisch gereedschap mogen uitsluitend door een erkende elektricien worden uitgevoerd!

Neem voor elektrisch gereedschap van Metabo dat gerepareerd dient te worden contact op met uw Metabo-vertegenwoordiging. Zie voor adressen www.metabo.com.

Lijsten met reserveonderdelen kunt u via www.metabo.com downloaden.

14. Milieubescherming

Het ontstane schuurstof kan schadelijke stoffen bevatten: niet met het huisvuil meegeven maar op de juiste manier naar een depot voor gevaarlijke afvalstoffen afvoeren.

Neem de nationale voorschriften in acht voor een milieuvriendelijke verwijdering en de recycling van afgedankte machines, verpakkingen en toebehoren.

Accupacks mogen niet bij het huisvuil gegooid worden! Geef defecte of verbruikte accupacks terug aan de Metabo-handelaar!

Accupacks niet in het water gooien.

 Uitsluitend voor EU-landen: geef uw elektrisch gereedschap nooit met het huisvuil mee! Volgens de Europese richtlijn 2012/19/EG inzake gebruikte elektrische en elektronische

apparaten en de vertaling hiervan in de nationale wetgeving dienen afgedankte elektrische gereedschappen gescheiden te worden ingezameld en op milieuvriendelijke wijze te worden afgevoerd. Ontlaad eerst het accupack in het elektrisch gereedschap alvorens het af te voeren. De contacten tegen kortsluiting beschermen (bijv. met tape isoleren).

15. Technische gegevens

Toelichting op de gegevens van pagina 4. Wijzigingen in het kader van technische verbeteringen voorbehouden.

- U = spanning van het accupack
- D_{max} = max. diameter van het inzetgereedschap
- t_{max,1} = max. toelaatbare dikte van het inzetgereedschap in het spanbereik bij gebruik van de spanmoer (9)
- t_{max,2} = afbraamschijf/doorslijpschijf: max. toelaatbare dikte van het inzetgereedschap
- t_{max,3} = max. toelaatbare dikte van het inzetgereedschap in het spanbereik bij gebruik van Quick-moer (10)
- t_{max,4} = max. toelaatbare dikte van plaatborstels
- M = schroefdraad spindel
- l = lengte van de schuurspindel
- n₀ = onbelast toerental (hoogste toerental)
- m = gewicht (met kleinste accupack)

Meetgegevens vastgesteld volgens de norm EN 62841.

Toegestane omgevingstemperatuur tijdens het gebruik: -20 °C tot 50 °C (beperkt vermogen bij temperaturen beneden 0 °C). Toegestane omgevingstemperatuur tijdens de opslag: 0 °C tot 30 °C

== gelijkstroom

De vermelde technische gegevens zijn tolerantiewaarden (overeenkomstig de betreffende geldige norm).

 **Emissiewaarden**
Deze waarden maken een beoordeling van de emissie van het elektrisch gereedschap en een vergelijking van de verschillende elektrische gereedschappen mogelijk. Afhankelijk van het gebruik, de toestand van het elektrisch gereedschap of het inzetgereedschap kan de daadwerkelijke belasting hoger of lager uitvallen. Neem voor de beoordeling pauzes en fasen met een lagere belasting in aanmerking. Bepaal op basis van de overeenkomstig aangepaste geschatte waarden maatregelen ter bescherming van de gebruiker, bijv. organisatorische maatregelen.

 Het slijpen van dun plaatstaal of andere snel trillende werkstukken met een groot oppervlak kan leiden tot een aanzienlijk hogere totale geluidsemissie (tot 15 dB) dan de opgegeven geluidsemissiewaarden. Bij dergelijke werkstukken dient door middel van geschikte maatregelen zoals het aanbrengen van zware, flexibele dempingsmatten, de geluidsemissie zoveel mogelijk te worden voorkomen. Ook bij de risicobeoordeling en de keuze van de geschikte

nl NEDERLANDS

gehoorbescherming moet er rekening worden gehouden met de verhoogde geluidsemisatie.

Totale trillingswaarde (vectorsom van drie richtingen) vastgesteld conform EN 62841:

- $a_{h,SG}$ = trillingsemisiewaarde
(oppervlakken schuren)
 $a_{h,DS}$ = trillingsemisiewaarde (schuren
met steunschijf)
 $K_{h,SG/DS}$ = onveiligheid (trilling)

Typisch A-gekwalficeerd geluidsniveau:

- L_{pA} = geluidsdruk niveau
 L_{WA} = geluidsvermogensniveau
 K_{pA}, K_{WA} = onveiligheid

Tijdens het werken kan het geluidsniveau 80 dB(A) overschrijden.



Draag gehoorbescherming!

Istruzioni originali

1. Dichiarazione di conformità

Dichiariamo sotto la nostra completa responsabilità che queste smerigliatrici angolari a batteria, identificate dai modelli e numeri di serie *1), sono conformi a tutte le disposizioni pertinenti delle direttive *2) e delle norme *3). Documentazione tecnica presso *4) – vedere a pagina 4.

2. Utilizzo conforme

Le smerigliatrici angolari a batteria, equipaggiate con gli accessori originali Metabo, sono adatte per eseguire operazioni di levigatura, levigatura con carta vetrata ed operazioni con spazzole metalliche, nonché per la troncatura di metallo, calcestruzzo, pietra e materiali simili senza l'impiego di acqua.

Per eventuali danni derivanti da un uso improprio del dispositivo è responsabile esclusivamente l'utilizzatore.

È obbligatorio rispettare le prescrizioni generali per la prevenzione degli infortuni nonché le avvertenze di sicurezza allegate.

3. Avvertenze generali di sicurezza



Per proteggere la propria persona e per una migliore cura dell'elettrotensile, attenersi alle parti di testo contrassegnate con questo simbolo!



AVVERTENZA – Leggere le istruzioni per l'uso al fine di ridurre il rischio di lesioni.



AVVERTENZA - Leggere tutte le avvertenze di pericolo, le istruzioni operative, le figure e le specifiche accluse al presente elettrotensile. *Il mancato rispetto di tutte le istruzioni sottoelencate potrà comportare il pericolo di scosse elettriche, incendi e/o gravi lesioni.*

Conservare tutte le avvertenze di sicurezza e le istruzioni per un uso futuro.

L'elettrotensile va ceduto esclusivamente insieme al presente documento.

4. Avvertenze specifiche di sicurezza

4.1 Avvertenze di sicurezza comuni relative a levigatura, levigatura con carta vetrata, lavori con spazzole metalliche o troncatura alla mola:

a) Il presente elettrotensile deve essere utilizzato come levigatrice, levigatrice con carta abrasiva, spazzola metallica, perforatrice o troncatura a mola. Leggere tutte le avvertenze di sicurezza, le indicazioni, le rappresentazioni e i dati che vengono forniti

con l'utensile. Qualora non venissero rispettate tutte le seguenti istruzioni, ne potrebbero derivare conseguenze, come scosse elettriche, incendi e/o lesioni gravi.

b) **Questo elettrotensile non è adatto per la lucidatura.** Un eventuale utilizzo dell'elettrotensile che differisca da quello previsto potrebbe essere fonte di pericolo e di lesioni.

c) **Non utilizzare l'elettrotensile per destinazioni d'uso per le quali non è espressamente concepito né previsto dal produttore.** Una tale trasformazione può causare la perdita del controllo e provocare lesioni fisiche gravi.

d) **Non utilizzare alcun utensile accessorio che non sia specificamente previsto per questo elettrotensile e non sia raccomandato dalla casa costruttrice.** Il semplice fatto che gli accessori possano essere fissati all'elettrotensile non garantisce un utilizzo sicuro dell'utensile stesso.

e) **La velocità ammessa per l'utensile accessorio deve essere almeno pari al numero di giri massimo indicato sull'elettrotensile.** Un utensile accessorio che gira a una velocità superiore a quella ammessa può spezzarsi ed essere proiettato via.

f) **Il diametro esterno e lo spessore dell'utensile devono corrispondere ai dati tecnici dell'utensile elettrico.** Non è possibile garantire una protezione sufficiente per l'utilizzatore né un controllo adeguato, se gli utensili sono di dimensioni errate.

g) **Le dimensioni del fissaggio dell'utensile accessorio devono essere adatte alle dimensioni dei mezzi di fissaggio dell'elettrotensile.** Gli utensili che non si adattano perfettamente all'attacco dell'elettrotensile ruotano in modo irregolare, producono forti vibrazioni e possono causare la perdita di controllo dell'elettrotensile.

h) **Non utilizzare utensili danneggiati. Prima di ogni utilizzo, controllare gli utensili accessori: verificare che i dischi di smerigliatura non presentino scheggiature e cricche, che i dischi abrasivi non presentino fenditure, tracce di usura o un forte logoramento, che le spazzole metalliche non abbiano fili staccati o rotti. Se l'elettrotensile o l'utensile accessorio cade a terra, verificare che non si sia danneggiato oppure utilizzare un utensile integro. Una volta che l'utensile è stato controllato e montato, non soffermarsi - né lasciar soffermare persone eventualmente presenti nelle vicinanze - in prossimità del livello di funzionamento dell'utensile rotante e tenere l'utensile in funzione al massimo dei giri per un minuto. Gli utensili accessori eventualmente danneggiati solitamente si rompono durante questo test.**

i) **Indossare l'equipaggiamento di protezione personale. In base all'applicazione, indossare una protezione integrale per il viso, una**

protezione per gli occhi o occhiali protettivi. Se necessario, indossare una mascherina antipolvere, protezioni acustiche, guanti da lavoro o un grembiule protettivo che impedisca alle piccole particelle di abrasivo e di materiale di raggiungere il corpo. Gli occhi devono essere protetti da eventuali corpi estranei vaganti, prodotti dalle diverse applicazioni. La mascherina antipolvere e/o la protezione per le vie respiratorie devono filtrare la polvere che si produce durante l'impiego del dispositivo. Un forte rumore prolungato può causare una perdita di udito.

j) Assicurarsi che le altre persone mantengano una distanza di sicurezza dall'area di lavoro. Tutte le persone che si trovano all'interno dell'area di lavoro devono indossare l'equipaggiamento di protezione personale.

Eventuali frammenti del pezzo in lavorazione o di utensili accessori rotti potrebbero saltare via e causare lesioni anche al di fuori dell'area di lavoro.

k) Tenere il dispositivo afferrando solo le superfici di presa isolate, quando si eseguono lavori durante i quali è possibile che l'utensile accessorio entri in contatto con cavi elettrici nascosti. Il contatto con un cavo sotto tensione può mettere sotto tensione anche i componenti metallici del dispositivo e provocare così una scossa elettrica.

l) Non posare mai l'utensile elettrico prima che l'utensile non si sia arrestato completamente. L'utensile in rotazione può entrare in contatto con la superficie di appoggio, facendo perdere all'utilizzatore il controllo dell'elettrotensile.

m) Non mettere mai in funzione l'elettrotensile durante il trasporto. Gli indumenti dell'utilizzatore potrebbero entrare accidentalmente in contatto con l'utensile accessorio in rotazione e ciò potrebbe causare lesioni.

n) Pulire regolarmente le fenditure di ventilazione dell'elettrotensile. La ventola del motore attira la polvere nella carcassa e un forte accumulo di polvere di metallo può causare pericoli di natura elettrica.

o) Non utilizzare l'elettrotensile in prossimità di materiali infiammabili. Le scintille potrebbero incendiare questi materiali.

p) Non utilizzare alcun utensile che richieda l'uso di refrigerante liquido. L'impiego di acqua o di altri refrigeranti liquidi può provocare una scossa elettrica.

4.2 Contraccolpo e relative avvertenze di sicurezza

Il contraccolpo è la reazione improvvisa che si verifica quando l'utensile accessorio in rotazione, come una mola, un platello o una spazzola metallica, si inceppa o si blocca. Quando rimane inceppato o bloccato nel materiale in lavorazione, l'utensile accessorio rotante si arresta in modo brusco. Nel punto di bloccaggio, un elettrotensile privo di controllo subisce un'accelerazione contraria al senso di rotazione dell'utensile accessorio.

Se, ad esempio, un disco di smerigliatura resta bloccato o inceppato nel pezzo in lavorazione, è possibile che il bordo del disco stesso - che affonda nel materiale - resti impigliato e quindi il disco si rompa o provochi un contraccolpo. Il disco di smerigliatura si sposta quindi improvvisamente verso l'operatore o in direzione opposta, a seconda del senso di rotazione del disco al momento dell'inceppamento. In questo contesto è anche possibile che i dischi di smerigliatura si rompano.

Il contraccolpo è la conseguenza di un utilizzo errato dell'elettrotensile e/o di condizioni di lavoro inadeguate. Può essere evitato adottando le misure precauzionali descritte di seguito.

a) Afferrare sempre saldamente l'elettrotensile ed assumere una postura del corpo e delle braccia che permetta di attutire le eventuali forze di contraccolpo. Utilizzare sempre l'impugnatura supplementare, se disponibile, per avere il massimo controllo possibile sulle forze di contraccolpo o sulle forze di reazione all'avviamento. L'utilizzatore può dominare le forze di contraccolpo e di reazione adottando misure di sicurezza idonee.

b) Non avvicinare mai le mani agli utensili in rotazione. In caso di contraccolpo, l'utensile può venire in contatto con la mano dell'utilizzatore.

c) Tenere il corpo lontano dall'area in cui si può eventualmente spostare l'utensile elettrico in caso di contraccolpo. Il contraccolpo spinge l'elettrotensile nella direzione opposta al senso di rotazione del disco di smerigliatura nel punto in cui si è bloccato.

d) Lavorare con particolare attenzione vicino ad angoli, spigoli vivi ecc. Evitare che l'utensile accessorio venga sbalzato via dal pezzo in lavorazione e che resti inceppato. In presenza di angoli o spigoli affilati o quando viene sbalzato via, l'utensile accessorio tende ad incepparsi. Questo provoca una perdita del controllo o un contraccolpo.

e) Non utilizzare lame per seghe a catena per il taglio del legno, né dischi diamantati per troncare a segmenti con una distanza tra i segmenti maggiore di 10 mm, né lame dentate. Gli utensili accessori di questo tipo causano spesso un contraccolpo o la perdita di controllo dell'elettrotensile.

4.3 Avvertenze di sicurezza particolari per la levigatura e la troncatura alla mola:

a) Utilizzare esclusivamente gli abrasivi omologati per il proprio elettrotensile e il carter di protezione previsto per tali abrasivi. Gli abrasivi non previsti per l'elettrotensile non possono essere schermati adeguatamente, pertanto non sono sicuri.

b) I dischi di smerigliatura a centro depresso devono essere montati in modo che la superficie levigante si trovi al di sotto del bordo del carter di protezione. Una mola montata in modo non corretto, che sporge oltre il bordo del carter di protezione, non può essere schermata adeguatamente.

c) **Il carter di protezione deve essere applicato all'elettrotensile in modo sicuro e va regolato in modo da garantire la massima sicurezza, ossia in modo che solo la minima parte possibile dell'abrasivo sia rivolta verso l'utilizzatore.** Il carter di protezione contribuisce a proteggere l'utilizzatore da eventuali frammenti, contatti accidentali con l'abrasivo o scintille che potrebbero innescare incendi sugli indumenti.

d) **Gli abrasivi devono essere utilizzati esclusivamente per le applicazioni raccomandate. Per esempio: non levigare mai con la superficie laterale di un disco da taglio.** I dischi da taglio sono concepiti per l'asportazione di materiale per mezzo del bordo del disco. Le forze che agiscono lateralmente su questi tipi di abrasivi possono provocare la rottura del disco stesso.

e) **Utilizzare sempre flange di serraggio non danneggiate, di forme e dimensioni adeguate per il disco di smerigliatura scelto.** Le flange adatte sorreggono il disco di smerigliatura, riducendo al minimo il rischio di una rottura del disco stesso. Le flange per dischi da taglio possono differenziarsi dalle flange per altri dischi di smerigliatura.

f) **Non utilizzare dischi di smerigliatura usurati, concepiti per elettrotensili più grandi.** I dischi di smerigliatura per gli elettrotensili grandi non sono adatti al numero di giri più elevato degli utensili piccoli e possono rompersi.

g) **Quando si utilizzano mole per una doppia finalità, impiegare sempre il carter di protezione adatto alla specifica applicazione.** Se non si usa il carter di protezione giusto, può venire meno lo schermaggio desiderato e si possono subire gravi lesioni.

4.4 Ulteriori particolari avvertenze di sicurezza per la troncatura alla mola:

a) **Evitare che il disco da taglio si blocchi o che sia sottoposto ad una pressione di appoggio eccessiva. Non eseguire tagli di profondità eccessiva.** In seguito al sovraccarico del disco da taglio, aumenta la sollecitazione del disco stesso e quindi la probabilità che il disco si inceppi o si blocchi, di conseguenza aumenta anche il rischio di contraccolpo o di rottura del disco.

b) **Evitare l'area antistante e retrostante il disco da taglio in rotazione.** Se l'utilizzatore allontana da sé il disco da taglio nel pezzo in lavorazione, in caso di un contraccolpo l'elettrotensile con il disco rotante viene indirizzato direttamente verso l'utilizzatore.

c) **Se la mola per troncatura si inceppa o se si desidera interrompere il lavoro, disattivare l'elettrotensile e tenerlo fermo finché la mola non si è arrestata completamente. Non tentare mai di estrarre il disco dal taglio mentre è ancora in movimento. Ciò può causare un contraccolpo.** Rilevare ed eliminare la causa del blocco.

d) **Non riattivare l'elettrotensile finché si trova all'interno del pezzo in lavorazione. Prima di proseguire con cautela l'incisione, aspettare che il disco di taglio raggiunga il massimo**

numero di giri. In caso contrario il disco potrebbe incepparsi, saltare via dal pezzo in lavorazione o causare un contraccolpo.

e) **Fissare i pannelli o i pezzi in lavorazione di grandi dimensioni, in modo da evitare il rischio di un contraccolpo in caso di blocco del disco da taglio. I pezzi in lavorazione di grandi dimensioni si possono flettere sotto il loro stesso peso.** Il pezzo in lavorazione deve essere sorretto su entrambi i lati del disco, sia in prossimità della linea di taglio, sia sui bordi.

f) **Prestare particolare attenzione in caso di "tagli a immersione" in pareti esistenti o in altre zone di cui non si conosce la struttura interna.** Il disco da taglio immerso nel materiale può causare un contraccolpo in caso di taglio di tubazioni del gas o dell'acqua, di cavi elettrici o di altri oggetti.

g) **Non eseguire tagli curvi.** Un sovraccarico della mola per troncatura aumenta la sollecitazione della mola stessa e incrementa la probabilità che la mola si inclini o si blocchi, di conseguenza aumenta il rischio di contraccolpo o di una rottura della mola, il che può provocare gravi lesioni.

4.5 Avvertenze di sicurezza particolari per la levigatura con carta vetrata:

a) **Utilizzare i fogli abrasivi della giusta dimensione e seguire le istruzioni del produttore per la scelta dei fogli.** I fogli abrasivi sporgenti dal platorello possono causare lesioni nonché provocare inceppamento, strappo dei fogli stessi o un eventuale contraccolpo.

4.6 Avvertenze di sicurezza particolari per le lavorazioni con spazzole metalliche:

a) **Tenere in considerazione che la spazzola metallica perde pezzi di filo metallico anche durante il normale utilizzo. Non sovraccaricare i fili metallici esercitando una pressione di appoggio eccessiva.** I pezzi di filo metallico che si staccano possono penetrare molto facilmente attraverso i vestiti sottili e/o nella pelle.

b) **Se è raccomandato l'uso di un carter di protezione, evitare che tale carter e la spazzola metallica entrino in contatto.** Il diametro delle spazzole circolari e delle spazzole a tazza può aumentare a causa della pressione di appoggio e delle forze centrifughe.

4.7 Ulteriori avvertenze di sicurezza:



AVVERTENZA – Indossare sempre gli occhiali protettivi.



Indossare le protezioni acustiche.



AVVERTENZA – Utilizzare l'utensile elettrico sempre con entrambe le mani.



Non utilizzare il carter di protezione levigatura per operazioni di troncatura. Per ragioni di sicurezza, in caso di lavori di troncatura alla mola utilizzare il carter di protezione specifico.

Non utilizzare dischi diamantati per troncare a segmenti con fenditure maggiori di 10 mm. Sono consentiti soltanto angoli di taglio negativi.

Utilizzare le mole per troncare legate soltanto se sono rinforzate.

Utilizzare gli spessori elastici, se questi vengono forniti con l'abrasivo e qualora si rivelasse necessario.

Rispettare le indicazioni del produttore dell'utensile e degli accessori! Proteggere i dischi dal grasso e dagli urti!

Gli utensili devono essere conservati e manipolati con cura secondo le istruzioni del produttore.

Non utilizzare mai mole per troncare per operazioni di sgrossatura o sbavatura! I dischi da taglio non possono essere esposti ad alcuna pressione laterale.

Il pezzo in lavorazione dev'essere saldamente appoggiato e fissato in modo da non scivolare, ad es. mediante appositi dispositivi di fissaggio. I pezzi in lavorazione di grandi dimensioni devono essere fissati adeguatamente.

Se si utilizzano utensili accessori con inserto filettato, l'estremità del mandrino non deve entrare in contatto con il fondo del foro dell'utensile da levigatura. Accertarsi che la filettatura dell'utensile accessorio sia sufficientemente lunga da poter alloggiare completamente il mandrino. La filettatura dell'utensile accessorio deve essere adeguata a quella del mandrino. Per la lunghezza e la filettatura del mandrino, vedere pagina 2 ed il capitolo 15. Dati Tecnici.

Gli utensili danneggiati, ovalizzati e/o vibranti non devono essere utilizzati.

Evitare di arrecare danno a tubazioni del gas o dell'acqua, linee elettriche e muri portanti (statica).

Un'impugnatura supplementare eventualmente danneggiata o logora dev'essere sostituita. Non mettere in funzione l'utensile se l'impugnatura supplementare è difettosa.

Un carter di protezione danneggiato o crepato dev'essere sostituito. Non mettere in funzione il dispositivo se il carter di protezione è difettoso.

Fissare i pezzi in lavorazione piccoli. Ad esempio, bloccarli in una morsa a vite.

Accertarsi che, in presenza di polvere durante l'esecuzione di lavori, le aperture di ventilazione siano libere. Se fosse necessario eliminare la polvere, rimuovere in primo luogo la batteria (utilizzare oggetti non metallici) ed evitare di danneggiare i componenti interni.

Se le mole montate su flangia vengono impiegate per una doppia finalità (mole per levigatura e troncatura combinate), si possono utilizzare soltanto i seguenti tipi di carter di protezione: A e C. Vedere il capitolo 12..

Utilizzare il carter di protezione giusto:

L'uso di un carter di protezione errato può provocare gravi lesioni. Esempi di uso errato:

- se si utilizza un carter di protezione del tipo A per la levigatura laterale, il carter di protezione e il

pezzo in lavorazione possono disturbarsi a vicenda, pregiudicando il controllo del dispositivo.

- se si utilizza un carter di protezione del tipo B per la troncatura con mole per troncare legate, vi è un maggior rischio di essere esposti a scintille e particelle di levigatura espulse, nonché a frammenti della mola se quest'ultima si rompe.
- se si utilizza un carter di protezione del tipo A, B, C per la troncatura alla mola o per la levigatura laterale nel calcestruzzo o nella muratura, vi è un maggior rischio legato all'esposizione alla polvere e alla perdita del controllo con conseguente contraccolpo.

- se si utilizza un carter di protezione del tipo A, B, C con una spazzola a tazza più spessa di quanto consentito, i fili possono colpire il carter di protezione e quindi rompersi.

Utilizzare sempre il carter di protezione adatto all'utensile accessorio. Vedere il capitolo 12..

Riduzione della formazione di polvere:

 **AVVERTENZA** - Alcune polveri che si formano durante la levigatura con carta vetrata, il taglio, la levigatura, la foratura e altri lavori contengono sostanze chimiche note per essere causa di tumori, difetti alla nascita o altre anomalie nella riproduzione. Alcune di queste sostanze chimiche sono per esempio:

- piombo in vernici contenenti piombo,
- polvere minerale proveniente da mattoni, cemento e altri materiali edili,
- arsenico e cromo provenienti da legno trattato chimicamente.

Il rischio di questa esposizione varia a seconda della frequenza con cui si effettua questo tipo di lavoro. Per ridurre l'esposizione a queste sostanze chimiche: lavorare in un'area ben ventilata e con dispositivi di protezione approvati, quali ad es. mascherine antipolvere progettate appositamente per filtrare le particelle microscopiche.

Ciò vale anche per la polvere proveniente da altri materiali, come ad es. alcuni tipi di legno (come la polvere di quercia o di faggio), metalli, amianto. Altre malattie note sono ad es. le reazioni allergiche e le malattie alle vie respiratorie. Impedire alla polvere di raggiungere il corpo.

Osservare le direttive e le disposizioni nazionali inerenti al materiale utilizzato, al personale, al tipo e luogo di impiego (ad es. disposizioni sulla sicurezza del lavoro, smaltimento).

Raccogliere le particelle formatesi, evitando che si depositino nell'ambiente circostante.

Per lavori speciali, utilizzare accessori adeguati. In questo modo, nell'ambiente si diffonde in maniera incontrollata una minore quantità di particelle.

Utilizzare un sistema di aspirazione adatto.

Ridurre la formazione di polvere procedendo come segue:

- Non indirizzare le particelle in uscita e la corrente dell'aria di scarico del dispositivo su di sé o sulle persone che si trovano nelle vicinanze, né sulla polvere depositata.
- Utilizzare un impianto di aspirazione e/o un depuratore d'aria.
- Ventilare bene il luogo di lavoro e tenerlo pulito tramite aspirazione. Passando la scopa o

soffiando si provoca un movimento vorticoso della polvere.

- Aspirare o lavare gli indumenti di protezione. Non soffiare, scuotere o spazzolare.

4.8 Avvertenze di sicurezza inerenti alla batteria



Proteggere le batterie dall'umidità!



Non esporre le batterie al fuoco!

Non utilizzare batterie difettose o deformate!

Non aprire le batterie!

Non toccare o mettere in cortocircuito i contatti delle batterie!



Dalle batterie agli ioni di litio difettose può fuoriuscire un liquido leggermente acido e infiammabile!



Se si verifica una perdita di liquido della batteria e questo entra in contatto con la pelle, risciacquare subito con abbondante acqua. Se il liquido delle batterie ricaricabili entra in contatto con gli occhi, risciacquare con acqua pulita ed affidarsi immediatamente alle cure di un medico!

Prima di eseguire qualsiasi lavoro di regolazione, modifica, manutenzione o pulizia, estrarre il pacco di batterie ricaricabili dal dispositivo.

Prima di inserire la batteria, assicurarsi che la macchina sia spenta.

Durante la rimozione e l'inserimento della batteria, tenere la macchina saldamente in modo tale da evitare di azionare l'interruttore ON/OFF accidentalmente.

In caso di guasto al dispositivo, rimuovere la batteria.

Trasporto delle batterie agli ioni di litio:

La spedizione delle batterie agli ioni di litio è soggetta alle norme sulle merci pericolose (UN 3480 e UN 3481). Per la spedizione di batterie agli ioni di litio, informarsi sulle norme attualmente in vigore. Chiedere eventualmente informazioni alla ditta di trasporti incaricata. L'imballaggio certificato è disponibile presso Metabo.

Inviare le batterie solo se l'alloggiamento è intatto e non presenta perdite. Rimuovere la batteria dal dispositivo per la spedizione. Proteggere i contatti dai cortocircuiti (ad esempio isolandoli con del nastro adesivo).

5. Panoramica generale

Vedere a pagina 2+3.

- 1 Flangia di supporto (WBP 36-18 LTX BL 24-230 Quick non rimovibile)
- 2 Mandrino
- 3 Pulsante di arresto del mandrino
- 4 Display elettronico
- 5 Tasto dell'indicatore di capacità
- 6 Indicatore di capacità e del livello di carica

- 7 Impugnatura supplementare/impugnatura supplementare con ammortizzazione delle vibrazioni
- 8 Carter di protezione
- 9 Dado di serraggio *
- 10 Dado di serraggio Quick *
- 11 Chiave a due perni *
- 12 Tasto di sbloccaggio della batteria
- 13 Batteria
- 14 Blocco (contro l'avviamento accidentale)
- 15 Pulsante interruttore (di accensione e spegnimento)
- 16 Impugnatura principale
- 17 Manopola (per ruotare l'impugnatura principale)
- 18 Chiusura a serraggio (per la regolazione del carter di protezione senza uso di attrezzi)
- 19 Vite (per regolare la forza di serraggio della chiusura)
- 20 Staffa di sicurezza

* in funzione della dotazione

6. Messa in funzione

6.1 Montaggio dell'impugnatura supplementare



Lavorare solamente con l'impugnatura supplementare (7) montata! Avvitare a fondo manualmente l'impugnatura supplementare nel foro filettato di sinistra, centrale o di destra (secondo la necessità).

6.2 Applicazione del carter di protezione



Per motivi di sicurezza, impiegare esclusivamente il carter di protezione appositamente previsto per il relativo utensile accessorio! L'uso di un carter di protezione errato può comportare una perdita del controllo e quindi provocare gravi lesioni. Vedere anche il capitolo 12. Accessori!

Vedere pagina 2, figura F.

- Aprire la chiusura a serraggio (18). Applicare il carter di protezione (8) nella posizione indicata.
- Ruotare il carter di protezione finché la zona chiusa non risulta rivolta verso l'utilizzatore.
- Chiudere la chiusura a serraggio.
- Se necessario, aumentare la forza di serraggio della chiusura stringendo la vite (19) (con la chiusura aperta).

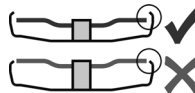

Utilizzare esclusivamente utensili accessori sopra i quali il carter di protezione sporga di almeno 3,4 mm.

6.3 Impugnatura principale girevole



Lavorare soltanto con l'impugnatura principale innestata (16).

Vedere pagina 2, figura C.

- Premere il pulsante (17).
- L'impugnatura principale (16) può essere ruotata di 90° su entrambi i lati e innestata.

- Verificare il corretto montaggio: l'impugnatura principale (16) dev'essere saldamente innestata in posizione e non dev'essere in condizione di poter ruotare.

6.4 Batteria

Prima dell'utilizzo, ricaricare la batteria (13).

Ricaricare la batteria in caso di efficienza ridotta.

Le istruzioni di ricarica della batteria sono contenute nelle istruzioni per l'uso del caricabatteria Metabo.

Le batterie sono dotate di un indicatore di capacità e di segnalazione del livello di carica (6) (in base alla dotazione):

- Premere il tasto (5) e il livello di carica viene visualizzato dalle spie LED.
- Se un LED lampeggia, significa che la batteria è quasi scarica e dev'essere ricaricata.

WPB 36-18 ...:

- Utilizzare sempre due batterie con innesto a slitta da 18 V.
- Capacità minima raccomandata 5,5 Ah.
- Si raccomanda l'uso di batterie con lo stesso codice.

È consentito utilizzare batterie con capacità differente (Ah). In questo caso, la durata di utilizzo è definita dalla batteria con la capacità inferiore (Ah).

Staffa di fissaggio batteria:

Le batterie indicate con la sigla "DS" sono dotate di una staffa di fissaggio (20) (vedi fig. B pag. 4). A questa staffa si applica una sicurezza anticaduta che serve a impedire la caduta delle batterie quando si lavora in altezza.

6.5 Rimozione e inserimento della batteria

Vedere pagina 2, figura A.

Rimozione:

Premere il tasto di sblocco (12) ed estrarre la batteria (13).

Inserimento:

Spingere la batteria (13) fino a farla scattare in posizione.

7. Montaggio del disco di smerigliatura

 Prima di effettuare qualsiasi intervento di modifica: rimuovere la batteria dall'utensile. La macchina dev'essere spenta e il mandrino dev'essere fermo.

 Per eseguire lavori con i dischi da taglio, per motivi di sicurezza dev'essere utilizzato il carter di protezione per operazioni di troncatura alla mola (capitolo 12. Accessori).

7.1 Bloccaggio del mandrino

- Premere il pulsante di arresto del mandrino (3) e ruotare a mano il mandrino (2) fino a udire il pulsante di arresto che scatta in posizione.

7.2 Montaggio del disco di smerigliatura

Vedere pagina 2, figura D.

- Montare la flangia di supporto (1) sul mandrino. La posizione è corretta se, una volta montata sul mandrino, la flangia non può essere ruotata.

Appoggiare il disco di smerigliatura sulla flangia di supporto (1).

Il disco di smerigliatura deve poggiare sulla flangia di supporto in modo uniforme.

7.3 Solo per WPB 36-18 LTX BL 24-230 Quick: Stringere/allentare il dado di serraggio quick (in funzione della dotazione)



Stringere il dado di serraggio Quick (10):

 Se l'utensile accessorio montato nella zona di serraggio ha uno spessore superiore a 6 mm, il dado di serraggio Quick non può essere utilizzato! Utilizzare invece il dado di serraggio (9) con la chiave a doppio foro (11).

 Utilizzare solamente dadi di serraggio Quick perfettamente funzionanti e non danneggiati: la freccia deve essere rivolta verso la cavità presente nell'anello esterno (vedere la figura a pagina 2).

- Bloccare il mandrino (capitolo 7.1).
- Applicare il dado di serraggio Quick (10) sul mandrino (2). Vedere la figura a pagina 2.
- Serrare manualmente il dado di serraggio Quick ruotandolo in senso orario.
- Stringere il dado di serraggio Quick ruotando con forza il disco di smerigliatura in senso orario.

Nelle macchine con la denominazione W...B..., negli ultimi 180° si percepisce una maggiore resistenza.

Allentare il dado di serraggio Quick (10):

- Bloccare il mandrino (capitolo 7.1).
- Svitare il dado di serraggio Quick (10) in senso antiorario.

7.4 Stringere/allentare il dado a due fori Stringere il dado a due fori (9):

I 2 lati del dado a due fori sono diversi. Avvitare il dado a due fori sul mandrino come spiegato di seguito:

Vedere pagina 2, figura E.

- **X) In caso di dischi di smerigliatura sottili:** Il collarino del dado a due fori (9) è rivolto verso l'alto, affinché il disco abrasivo sottile possa essere fissato in modo sicuro.

- **X) In caso di dischi di smerigliatura spessi:** Il collarino del dado a due fori (9) è rivolto verso il basso, affinché il dado a due fori possa essere inserito in modo sicuro sul mandrino.

- Fermare il mandrino. Stringere il dado a due fori (9) girandolo in senso orario con l'apposita chiave a due perni (11).

min. 20 Nm!

- **Nota:** in alternativa al fissaggio con la chiave a due fori (11) è possibile serrare il dado a due fori (9) nel modo seguente:
Fermare il mandrino. Serrare a mano il dado a due fori (9). Afferrare il disco abrasivo sul bordo e serrare a mano di almeno 1/2 giro in senso orario.

Allentare il dado a due fori:

- Bloccare il mandrino (capitolo 7.1). Svitare il dado a due fori (9) girandolo in senso antiorario con l'apposita chiave a doppio foro (11).

8. Utilizzo

 Tenere sempre il dispositivo con entrambe le mani.

 Mettere prima in funzione il dispositivo, quindi avvicinare l'utensile accessorio al pezzo in lavorazione.

 Evitare un avviamento indesiderato: spegnere sempre la macchina quando occorre estrarre la batteria dalla macchina stessa.

 Afferrare sempre saldamente il dispositivo per le impugnature previste usando entrambe le mani, assumere una postura stabile e lavorare concentrati.

 Evitare che il dispositivo aspiri polvere e trucioli o ne provochi movimenti vorticosi. Dopo lo spegnimento, riporre il dispositivo soltanto dopo che il motore si è completamente arrestato.

Vedere pagina 2, figura B.

Accensione temporanea:

Accensione: spingere il blocco (14) in direzione della freccia e poi premere il pulsante interruttore (15).

Spegnimento: rilasciare il pulsante interruttore (15).

8.1 Avvertenze per il lavoro

Levigatura:

Esercitare con l'utensile una pressione uniforme e spostarsi avanti e indietro, in modo che la superficie del pezzo non si surriscaldi.

Sgrossatura: per ottenere un buon risultato lavorare con un angolo di incidenza di 30° - 40°.

Troncatura alla mola:

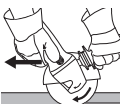

Durante i lavori di troncatura alla mola lavorare sempre in controrotazione (figura). In caso contrario esiste il pericolo che il dispositivo possa fuoriuscire in modo incontrollato dal taglio che si sta eseguendo. Procedere con un avanzamento regolare, adeguato al materiale in lavorazione. Non angolare il disco, non esercitare pressione, non oscillare.

fuoriuscire in modo incontrollato dal taglio che si sta eseguendo. Procedere con un avanzamento regolare, adeguato al materiale in lavorazione. Non angolare il disco, non esercitare pressione, non oscillare.

Levigatura con carta vetrata:

Esercitare con l'utensile una pressione uniforme e spostarsi avanti e indietro, in modo che la superficie del pezzo non si surriscaldi.

Lavorare con le spazzole metalliche:

Esercitare con il dispositivo una pressione uniforme.

9. Pulizia

Manopola (17) per la regolazione dell'impugnatura: pulire la manopola di tanto in tanto con l'aspiratore o con aria asciutta (tenere la manopola premuta, nelle 3 posizioni dell'impugnatura principale). Staccare prima l'elettrotensile dall'alimentazione elettrica e indossare occhiali protettivi e mascherina antipolvere.

10. Trasporto

Trasporto delle batterie ricaricabili agli ioni di litio:

La spedizione delle batterie agli ioni di litio è soggetta alle norme sulle merci pericolose (UN 3480 e UN 3481). Per la spedizione di batterie agli ioni di litio, informarsi sulle norme attualmente in vigore. Chiedere eventualmente informazioni alla ditta di trasporti incaricata. L'imballaggio certificato è disponibile presso Metabo.

Inviare le batterie solo se l'alloggiamento è intatto e non presenta perdite. Rimuovere la batteria dal dispositivo per la spedizione. Proteggere i contatti dai cortocircuiti (ad esempio isolandoli con del nastro adesivo).

Per il **trasporto del dispositivo** rimuovere la batteria.

11. Eliminazione dei guasti

Il sistema elettronico di segnalazione (4) si illumina e la velocità sotto carico diminuisce.

La temperatura è troppo elevata! Fare funzionare il dispositivo a vuoto fino allo spegnimento del display elettronico.

Il sistema elettronico di segnalazione (4) lampeggia rapidamente e il dispositivo non entra in funzione. La protezione contro il riavvio dell'utensile è scattata. Se la batteria viene inserita mentre il dispositivo è acceso, questo non entra in funzione. Spegnerne e riaccendere il dispositivo.

Il sistema elettronico di segnalazione (4) lampeggia e il dispositivo non entra in funzione. Premere il tasto (5) e il livello di carica viene visualizzato dalle spie LED. Se la batteria è scarica, deve essere ricaricata.

Arresto di sicurezza automatico elettronico: il display elettronico (4) lampeggia rapidamente e la macchina viene DISATTIVATA automaticamente. In caso di un'eccessiva velocità di rampa della corrente (come in caso di blocco improvviso o contraccolpo), il dispositivo si spegne. Spegnerne l'utensile. Rimetterlo in funzione e continuare a lavorare normalmente. Evitare ulteriori bloccaggi. Vedere il capitolo 4.2.

12. Accessori

Utilizzare soltanto batterie e accessori originali Metabo o CAS (Cordless Alliance System).

Utilizzare esclusivamente accessori conformi ai requisiti e ai parametri riportati nelle presenti istruzioni per l'uso.

Applicare gli accessori in modo sicuro. Se il dispositivo è applicato ad un supporto, fissare saldamente il dispositivo. La perdita del controllo può provocare lesioni.

 Utilizzare sempre l'utensile accessorio adatto al tipo di lavoro da eseguire e il carter di protezione previsto. **Vedere pagina 5.** (Le figure sono a titolo di esempio).

Tipi di lavoro:

- 1 = levigatura con la superficie
- 2 = troncatura alla mola
- 3 = foratura
- 4 = spazzole metalliche
- 5 = levigatura con carta abrasiva

Utensili accessori:

- 1.1 = mola per sgrassare
- 1.2 = mola a tazza (ceramica)
- 2.1 = mola per troncatura "metallo"
- 2.2 = mola per troncatura "muratura/calcestruzzo"
- 2.3 = disco diamantato per troncatura "muratura/calcestruzzo"
- 2.4 = mola per troncatura per doppia finalità (mola per levigatura e troncatura combinata)
- 3.1 = punte diamantate a corona
- 4.1 = spazzola circolare
- 4.2 = spazzola a tazza
- 5.1 = disco abrasivo lamellare
- 5.2 = platello per fogli abrasivi

Carter di protezione previsti:

- Tipo A = carter di protezione per troncatura
- Tipo B = carter di protezione per levigatura
- Tipo C = carter di protezione per levigatura e troncatura alla mola (combinazione)
- Tipo D = carter di protezione per mola a tazza

Altri accessori:

(vedi anche www.metabo.com)

- A Caricabatterie
 - N. ordine: 627378000 ASC 145
 - N. ordine: 627265000 ASC Ultra
 - N. ordine: 627495000 ASC 145 Duo ecc.
- B Batteria
 - 18 V
 - N. ordine: 625368000 5,5 Ah LiHD
 - N. ordine: 625369000 8,0 Ah LiHD
 - N. ordine: 625549000 10,0 Ah LiHD DS
 - N. ordine: 624990000 5,5 Ah LiHD
 - N. ordine: 624991000 10,0 Ah LiHD 36 V
 - N. ordine: 625344000 6,2 Ah LiHD ecc.
- C Dado di serraggio (9)
- D Dado di serraggio Quick (10)

La gamma completa degli accessori è disponibile all'indirizzo www.metabo.com oppure nel catalogo.

13. Riparazione

 Le eventuali riparazioni degli elettrodomestici devono essere eseguite esclusivamente da elettricisti specializzati.

Nel caso di elettrodomestici Metabo che necessitano di riparazioni, rivolgersi al proprio rappresentante di zona. Per gli indirizzi consultare il sito www.metabo.com.

Gli elenchi delle parti di ricambio possono essere scaricati dal sito www.metabo.com.

14. Rispetto dell'ambiente

La polvere prodotta durante le lavorazioni può contenere sostanze nocive: non gettare tali sostanze nei rifiuti domestici, bensì procedere ad uno smaltimento conforme ricorrendo a un punto di raccolta per rifiuti speciali.

Attenersi alle norme nazionali riguardo allo smaltimento eco-compatibile e al riciclaggio di macchine fuori servizio, imballaggi e accessori.

Le batterie non devono essere smaltite insieme ai rifiuti domestici! Restituire le batterie difettose o esauste ai commercianti specializzati Metabo!

Non gettare le batterie nell'acqua.

 Solo per i Paesi UE: non smaltire gli elettrodomestici tra i rifiuti domestici! Secondo la Direttiva europea 2012/19/UE sugli utensili elettrici ed elettronici usati e l'applicazione nel diritto nazionale, gli elettrodomestici usati devono essere smaltiti separatamente e sottoposti ad un sistema di riciclaggio eco-compatibile.

Prima di effettuare lo smaltimento, scaricare la batteria all'interno dell'utensile elettrico. Proteggere i contatti dai cortocircuiti (ad esempio isolandoli con del nastro adesivo).

15. Dati tecnici

Spiegazioni relative ai dati riportati a pagina 4. Ci riserviamo il diritto di apportare modifiche nell'ambito dello sviluppo tecnologico.

- U = tensione della batteria
 - D_{max} = max diametro dell'utensile accessorio
 - $t_{max,1}$ = max spessore consentito per l'utensile nella zona di serraggio in presenza del dado di serraggio (9)
 - $t_{max,2}$ = disco di sgrossatura/disco da taglio: spessore max. consentito per l'utensile accessorio
 - $t_{max,3}$ = spessore max. consentito per l'utensile nella zona di serraggio in presenza del dado Quick (10)
 - $t_{max,4}$ = max. spessore consentito delle spazzole a tazza
 - M = filettatura del mandrino
 - l = lunghezza del mandrino
 - n_0 = numero di giri al minimo (massimo numero di giri)
 - m = peso (con la batteria più piccola)
- Valori misurati a norma EN 62841.

Temperatura ambiente consentita durante il funzionamento: da -20 °C a 50 °C (con temperature inferiori a 0 °C le prestazioni sono limitate).
 Temperatura ambiente consentita durante lo stoccaggio: da 0 °C a 30 °C

=== corrente continua

I dati tecnici sopra indicati sono soggetti a tolleranze (secondo gli standard specifici vigenti).

Valori di emissione

Questi valori consentono di stimare le emissioni dell'elettrotensile e di raffrontarle con altri elettrotensili. In base alle condizioni d'impiego, allo stato dell'elettrotensile o degli utensili accessori, il carico effettivo può risultare superiore o inferiore. Ai fini di una corretta stima, considerare le pause di lavoro e le fasi di carico ridotto. Basandosi su valori stimati e opportunamente adattati, stabilire misure di sicurezza idonee per l'utilizzatore, ad es. di carattere organizzativo.

 La levigatura di lamiere sottili o di altri pezzi leggermente vibranti con una grande superficie può provocare un'emissione acustica totale notevolmente più elevata (fino a 15 dB) rispetto ai valori di emissione acustica indicati. Per questi pezzi si dovrebbe impedire quanto più possibile l'emissione acustica adottando opportuni provvedimenti, come ad es. applicando tappetini di smorzamento pesanti e flessibili. L'aumentata emissione acustica va considerata anche in fase di valutazione dei rischi relativamente all'inquinamento acustico e alla scelta di una protezione adeguata per l'udito.

Valore complessivo delle vibrazioni (somma vettoriale delle tre direzioni) calcolato secondo la norma EN 62841:

$a_{h, SG}$ = valore di emissione vibrazioni (levigatura superficiale)

$a_{h, DS}$ = valore di emissione vibrazioni (levigatura con disco abrasivo)

$K_{h, SG/DS}$ = incertezza (vibrazioni)

Livello sonoro classe A tipico:

L_{pA} = livello di pressione acustica

L_{WA} = livello di potenza acustica

K_{pA}, K_{WA} = incertezza

Durante il lavoro è possibile che venga superato il livello di rumorosità di 80 d(A).

 **Indossare le protezioni acustiche!**

Manual original

1. Declaración de conformidad

Declaramos bajo nuestra exclusiva responsabilidad que estas amoladoras angulares a batería, identificadas por tipo y número de serie *1), cumplen todas las disposiciones pertinentes de las directivas *2) y normas *3). Documentación técnica en *4) - véase página 4.

2. Uso según su finalidad

Con los accesorios Metabo originales, las amoladoras angulares a batería son adecuadas para el lijado, esmerilado con papel de lija, trabajos con cepillo de alambre y tronzado de metal, hormigón, piedra y otros materiales sin utilizar agua.

Los posibles daños derivados de un uso inadecuado son responsabilidad exclusiva del usuario.

Se deberán respetar las normas generales reconocidas sobre prevención de accidentes y las indicaciones de seguridad adjuntas.

3. Recomendaciones generales de seguridad



Por su propia protección y la de su herramienta eléctrica, preste especial atención a los puntos de texto marcados con este símbolo.



ADVERTENCIA: – Lea el manual de instrucciones para reducir el riesgo de lesiones.



ADVERTENCIA - Lea íntegramente las advertencias de peligro, las instrucciones, las ilustraciones y los datos técnicos provistos con esta herramienta eléctrica. *En caso de no atenderse a las instrucciones siguientes, se puede ocasionar una descarga eléctrica, un incendio y/o una lesión grave.*

Guarde estas indicaciones de seguridad e instrucciones de manejo en un lugar seguro.

Si entrega su herramienta eléctrica a otra persona, es imprescindible acompañarla de este documento.

4. Indicaciones especiales de seguridad

4.1 Indicaciones comunes de seguridad para el lijado, esmerilado con papel de lija, trabajos con cepillo de alambre o tronzado:

a) **Esta herramienta eléctrica puede utilizarse como lija, papel de lija, cepillo de alambre, sierra de coronas o tronzadora. Lea todas las indicaciones de seguridad, instrucciones, representaciones y datos suministrados con la**

herramienta. Si no sigue estas indicaciones pueden producirse descargas eléctricas, fuego y lesiones graves.

b) **Esta herramienta eléctrica no es apropiada para pulir.** Utilizar la herramienta para aplicaciones para las que no está prevista puede provocar riesgos y lesiones.

c) **No utilice la herramienta eléctrica para trabajos diferentes de aquellos para los que ha sido concebida y que no estén previstos por el fabricante.** Un cambio de este tipo puede provocar la pérdida de control y lesiones corporales graves.

d) **No utilice ninguna herramienta de inserción que no esté especialmente diseñada y recomendada por el fabricante para esta herramienta eléctrica en particular.** El hecho de poder montar el accesorio en la herramienta no garantiza una utilización segura.

e) **El número de revoluciones autorizado de la herramienta de inserción debe ser al menos igual al número de revoluciones máximo indicado en la herramienta eléctrica.** Si la herramienta de inserción gira a una velocidad mayor que la permitida, podría romperse y salir despedida.

f) **El diámetro exterior y el grosor de la herramienta de inserción deben corresponderse con las medidas de su herramienta eléctrica.** Las herramientas de inserción de tamaño incorrecto no pueden protegerse convenientemente ni controlarse de forma apropiada.

g) **Las dimensiones para la fijación de la herramienta de inserción deben coincidir con las dimensiones de las fijaciones de la herramienta eléctrica.** Las herramientas de inserción que no se adaptan con precisión a la herramienta eléctrica, giran de forma irregular, vibran fuertemente, y por lo tanto, existe el riesgo de perder el control de la herramienta.

h) **No utilice herramientas de inserción dañadas. Antes de cada utilización, controle si las herramientas de inserción presentan algún daño, por ejemplo si los discos de amolar están astillados o agrietados, si los discos abrasivos están agrietados o muy desgastados, o si los cepillos de alambre tienen alambres sueltos o rotos. En el caso de que la herramienta eléctrica o la de inserción caigan al suelo, compruebe si se ha dañado, o bien utilice una herramienta sin dañar. Una vez haya comprobado el estado de la herramienta de inserción y la haya colocado, tanto usted como las personas que se encuentran en las proximidades deben colocarse fuera del nivel de la herramienta en movimiento; póngala en funcionamiento durante un minuto con el número de revoluciones máximo. Normalmente, las herramientas de inserción dañadas se rompen con esta prueba.**

i) **Utilice el equipamiento personal de protección. En función de la aplicación, utilice**

maskarilla protectora, protector ocular o gafas protectoras. Si procede, utilice mascarilla antipolvo, cascos protectores para los oídos, guantes protectores o un delantal especial para repeler las pequeñas partículas de lijado y de material. Los ojos deben quedar protegidos de los cuerpos extraños suspendidos en el aire y producidos por las diferentes aplicaciones. Las mascarillas respiratorias y antipolvo deben filtrar el polvo que se genera con la aplicación correspondiente. Si está expuesto a un fuerte nivel de ruido durante un período prolongado, su capacidad auditiva puede verse afectada.

j) **Compruebe que las terceras personas se mantienen a una distancia de seguridad de su zona de trabajo. Cualquier persona que entre en la zona de trabajo debe utilizar el equipo de protección personal.** Los fragmentos de la pieza de trabajo o las herramientas de inserción rotas pueden salir disparadas y ocasionar lesiones incluso fuera de la zona directa de trabajo.

k) **Sujete la herramienta únicamente por las superficies de la empuñadura aisladas cuando realice trabajos en los que la herramienta de inserción pudiera entrar en contacto con cables eléctricos ocultos.** El contacto con un cable conductor de corriente puede electrizar también las partes metálicas de la herramienta y causar una descarga eléctrica.

l) **Nunca deposite la herramienta eléctrica antes de que la herramienta de inserción se haya detenido por completo.** La herramienta de inserción en movimiento puede entrar en contacto con la superficie sobre la que se ha depositado, lo que puede provocar una pérdida de control sobre la herramienta eléctrica.

m) **No deje la herramienta eléctrica en marcha mientras la transporta.** La ropa podría engancharse involuntariamente en la herramienta en movimiento y la herramienta podría perforar su cuerpo.

n) **Limpie regularmente la ranura de ventilación de su herramienta eléctrica.** El ventilador del motor introduce polvo en la carcasa, y una fuerte acumulación de polvo de metal puede provocar peligros eléctricos.

o) **No utilice la herramienta eléctrica cerca de materiales inflamables.** Las chispas pueden inflamar dichos materiales.

p) **No utilice ninguna herramienta de inserción que precise refrigeración líquida.** La utilización de agua u otros refrigerantes líquidos puede provocar una descarga eléctrica.

4.2 Contragolpe e indicaciones de seguridad correspondientes

Un contragolpe es la reacción repentina que tiene lugar cuando una herramienta de inserción en movimiento (como un disco de amolar, un disco abrasivo, un cepillo de alambre etc.) se atasca o bloquea. Este bloqueo provoca una parada brusca de la herramienta de inserción. A su vez, en el punto de bloqueo se genera una aceleración incontrolada de la herramienta eléctrica en sentido contrario al de giro de la herramienta de inserción.

Si, por ejemplo, se engancha o bloquea un disco de amolar en la pieza de trabajo, el borde del disco que se introduce en la pieza de trabajo puede enredarse y como consecuencia romperse el disco o provocar un contragolpe. El disco de amolar se mueve hacia el usuario o en sentido opuesto, en función del sentido de giro del disco en el punto de bloqueo. Esto también puede ocasionar la rotura de los discos de amolar.

El contragolpe es la consecuencia de un uso inadecuado de la herramienta eléctrica o de unas condiciones de trabajo incorrectas. Se puede evitar tomando las medidas apropiadas como las que se describen a continuación.

a) **Sujete bien la herramienta eléctrica y mantenga el cuerpo y los brazos en una posición en la que pueda absorber la fuerza del contragolpe. Utilice siempre la empuñadura adicional, si dispone de ella, para tener el máximo control posible sobre la fuerza de contragolpe o el momento de reacción al accionar la herramienta hasta plena marcha.** El usuario puede dominar la fuerza de contragolpe y de reacción con las medidas de precaución apropiadas.

b) **No coloque nunca la mano cerca de la herramienta en movimiento.** En caso de contragolpe, la herramienta de inserción podría desplazarse sobre su mano.

c) **Evite colocar su cuerpo en la zona a la que se desplazaría la herramienta eléctrica en caso de contragolpe.** El contragolpe propulsa la herramienta eléctrica en la dirección contraria a la del movimiento del disco de amolar en el punto de bloqueo.

d) **Trabaje con especial cuidado en el área de esquinas, bordes afilados, etc. Evite que las herramientas reboten en la pieza de trabajo y se atasquen.** La herramienta de inserción en movimiento tiende a atascarse en las esquinas, en los bordes afilados o cuando rebota. Esto provoca una pérdida de control o un contragolpe.

e) **No deberá utilizar un disco de sierra de cadena para cortar madera, un disco de tronzado diamantado y segmentado con una distancia entre segmentos superior a 10 mm ni un disco de sierra dentado.** Con frecuencia, dichas herramientas de inserción provocan contragolpes y la pérdida de control.

4.3 Indicaciones de seguridad especiales para el lijado y el tronzado:

a) **Utilice siempre las muelas abrasivas autorizadas para su herramienta eléctrica y la cubierta protectora prevista para ellas.** Las muelas abrasivas que no están previstas para la herramienta eléctrica no pueden protegerse de forma correcta y son inseguras.

b) **Los discos amoladores acodados se deben montar de tal manera que la superficie de amolado se encuentre debajo del borde de la cubierta protectora.** Un disco de amolado mal montado que sobresalga más allá del borde de la cubierta protectora no se puede proteger adecuadamente.

c) **La cubierta protectora debe sujetarse firmemente a la herramienta eléctrica y ajustarse con la mayor seguridad posible, es decir, la mínima parte posible de la muela abrasiva debe permanecer abierta hacia el usuario.** La cubierta protectora ayuda a proteger al usuario contra fragmentos, contacto involuntario con la muela abrasiva y chispas que podrían incendiar la ropa.

d) **Las muelas abrasivas solo deben utilizarse para las aplicaciones recomendadas. P. ej.: nunca lije con la superficie lateral de un disco de tronzado.** Los discos de tronzado son apropiados para el recorte de material con el borde del disco. La aplicación de fuerza lateral sobre estas muelas abrasivas puede romperlas.

e) **Utilice siempre bridas de sujeción sin dañar del tamaño y de la forma correctas para el disco de amolar seleccionado.** Una brida adecuada soporta el disco de amolar y reduce así el riesgo de la rotura del disco. Las bridas para los discos de tronzado pueden ser diferentes a las bridas para otros discos de amolar.

f) **No utilice discos de amolar desgastados de herramientas eléctricas más grandes.** Los discos de amolar para herramientas eléctricas más grandes no están diseñados para el alto número de revoluciones de las herramientas más pequeñas y pueden romperse.

g) **En caso de emplear discos de doble uso, se debe utilizar siempre la cubierta protectora adecuada para la aplicación que se esté realizando.** Si no se utiliza la cubierta protectora adecuada, puede perderse el blindaje y provocar lesiones graves.

4.4 Otras indicaciones de seguridad especiales para el tronzado:

a) **Evite el bloqueo del disco de tronzado o una presión excesiva. No realice cortes demasiado profundos.** La sobrecarga del disco de tronzado aumenta la carga y la probabilidad de atascos o bloqueos, y por lo tanto, la posibilidad de contragolpe o rotura de una muela abrasiva.

b) **Evite el área situada delante y detrás del disco de tronzado en movimiento.** Si está moviendo el disco de tronzado en la pieza de trabajo en dirección opuesta a usted, en caso de contragolpe, la herramienta eléctrica puede salir disparada hacia usted con el disco en movimiento.

c) **En el caso de que el disco de tronzado se atasque o usted decida interrumpir el trabajo, desconecte la herramienta eléctrica y sujétela hasta que el disco se haya detenido. Nunca trate de extraer el disco de tronzado aún en movimiento de la hendidura de corte, ya que puede producirse un contragolpe.** Determine la causa del atasco y soluciónela.

d) **No vuelva a conectar la herramienta eléctrica mientras se encuentre en la pieza de trabajo. Deje que el disco de tronzado alcance el número total de revoluciones antes de continuar el corte con cuidado.** De otro modo puede atascarse el disco, saltar de la pieza de trabajo o provocar un contragolpe.

e) **Apoye los tableros o las piezas de trabajo grandes para evitar el riesgo de un contragolpe al atascarse el disco de tronzado. Las piezas de trabajo grandes pueden doblarse por su propio peso.** La pieza de trabajo debe estar apoyada por ambos lados del disco, cerca de la línea de corte y también en el borde.

f) **Tenga especial cuidado cuando realice "cortes sobre conductos" en las paredes ya existentes o en otras zonas en que no pueden verse.** El disco de tronzado que se introduce puede provocar un contragolpe al realizar cortes en los conductos de agua o gas, cables eléctricos u otros objetos.

g) **No realice cortes en curvas.** La sobrecarga del disco de tronzado aumenta la carga y la probabilidad de atascos o bloqueos, y por lo tanto, la posibilidad de contragolpe o rotura de una muela abrasiva, lo que puede provocar lesiones graves.

4.5 Indicaciones de seguridad especiales para el esmerilado con papel de lija:

a) **Utilice hojas lijadoras del tamaño adecuado y siga las indicaciones del fabricante sobre la selección de hojas lijadoras.** Si las hojas lijadoras sobrepasan el disco abrasivo, pueden producirse lesiones, así como el atasco o rasgado de las hojas o un contragolpe.

4.6 Indicaciones de seguridad especiales para los trabajos con cepillo de alambre:

a) **Tenga presente que los cepillos de alambre pierden fragmentos de alambre incluso durante la utilización normal. No sobrecargue los alambres con una presión demasiado elevada.** Los fragmentos de alambre que salen despedidos pueden atravesar con facilidad ropas finas y la piel.

b) **Se recomienda la utilización de una cubierta protectora. Evite que ésta y el cepillo de alambre entren en contacto.** Los cepillos de plato y de vaso pueden aumentar su diámetro debido a la presión y a las fuerzas centrifugas.

4.7 Otras indicaciones de seguridad:

 **ADVERTENCIA** – Utilice siempre gafas protectoras.

 Lleve puestos cascos protectores.

 **ADVERTENCIA** – Emplee la herramienta eléctrica con ambas manos.

 No utilice la cubierta protectora para lijado en los trabajos de tronzado: En caso de trabajar con los discos de tronzado, por razones de seguridad, se debe emplear una cubierta protectora para tronzado.

No emplee discos de tronzado diamantados segmentados con ranuras de segmentos > 10 mm. Solo se admiten ángulos de corte de segmento negativos.

Emplee solo discos de tronzado unidos si están reforzados.

Utilice capas de refuerzo elásticas, si se incluyen con el material abrasivo y se requiere su utilización.

Respete las indicaciones del fabricante de la herramienta o del accesorio. Proteja los discos de grasa y golpes.

Las herramientas de inserción deben almacenarse y manipularse cuidadosamente siguiendo las instrucciones del fabricante.

No utilice nunca discos de tronzado para desbarbar. Los discos de tronzado no deben someterse a presión lateral.

La pieza de trabajo debe apoyarse firmemente y estar asegurada para evitar que se deslice, utilizando por ejemplo dispositivos de sujeción. Las piezas de trabajo grandes deben estar debidamente sujetas.

Si se utilizan herramientas con inserción roscada, el extremo del husillo no debe tocar el fondo del orificio de la herramienta de lijado. Compruebe que la rosca de las herramientas de inserción sea lo suficientemente larga para alojar el husillo en toda su longitud. La rosca de la herramienta de inserción debe encajar en la del husillo. Para consultar la longitud y la rosca del husillo véase la página 2 y el capítulo 15. Especificaciones técnicas.

No deben utilizarse herramientas dañadas, descentradas o que vibren.

Evite dañar los conductos de gas y de agua, los cables eléctricos y las paredes portantes (estática).

Las empuñaduras adicionales dañadas o agrietadas deben cambiarse. No utilice herramientas cuya empuñadura adicional esté defectuosa.

Las cubiertas protectoras dañadas o agrietadas deben cambiarse. No utilice herramientas cuya cubierta protectora esté defectuosa.

Las piezas de trabajo pequeñas deberán fijarse adecuadamente. Por ejemplo, sujetas en un tornillo de banco.

Asegúrese de que las aberturas de ventilación estén bien libres cuando se trabaje en condiciones de mucho polvo. En caso de que sea necesario eliminar el polvo, retire primero la batería (utilice objetos no metálicos) y evite dañar las piezas internas.

Si los discos con brida se utilizan para un doble propósito (discos combinados de lijado y tronzado), solo se pueden utilizar los siguientes tipos de cubiertas de protección: Tipo A, Tipo C. Véase el capítulo 12..

Emplee la cubierta protectora adecuada:

En caso de utilizar una cubierta protectora inadecuada puede producirse una pérdida de control y lesiones graves. Ejemplos de uso incorrecto:

- si se utiliza una cubierta protectora de tipo A para el lijado lateral, la cubierta protectora y la pieza de trabajo pueden perturbarse entre sí, lo que impide un control suficiente.

- si se utiliza una cubierta protectora de tipo B para el lijado con discos de tronzado unidos, existe un mayor riesgo de exposición a las chispas y partículas de amolado expulsadas, así como a los fragmentos del disco abrasivo en caso de rotura del mismo.

- si se utiliza una cubierta protectora de tipo A, B, C para tronzar o lijar lateralmente en hormigón o mampostería, existe un mayor riesgo por la exposición al polvo, así como a la pérdida de control rebote.

- si se utiliza una cubierta protectora de tipo A, B, C con un cepillo de disco más grueso de lo permitido, los cables pueden golpear la cubierta protectora y esto puede hacer que se rompan.

Emplee siempre la cubierta protectora adecuada para la herramienta de inserción. Véase el capítulo 12..

Reducir la exposición al polvo:



ADVERTENCIA – Algunos polvos generados por el lijado, aserrado, amolado o taladrado con herramientas eléctricas y otras actividades contienen sustancias químicas que se sabe que causan cáncer, defectos de nacimiento y otros daños sobre la reproducción. Algunos ejemplos de estas sustancias químicas son:

- Plomo procedente de pinturas a base de plomo,
- polvo mineral procedente de ladrillos y cemento, así como de otros productos de mampostería, y
- arsénico y cromo procedentes de madera tratada químicamente

El riesgo por estas exposiciones varía, dependiendo la frecuencia que ejecute este tipo de trabajo. Para reducir su exposición a estas sustancias químicas: trabaje en un área bien ventilada y trabaje con equipo de seguridad aprobado, como por ejemplo las máscaras antipolvo que están diseñadas especialmente para impedir mediante filtración el paso de partículas microscópicas.

Esto vale asimismo para polvos de otros materiales como p.ej. algunos tipos de madera (como polvo de roble o de haya), metales y asbesto. Otras enfermedades conocidas son p.ej. reacciones alérgicas y afecciones de las vías respiratorias. No permita que el polvo entre en su cuerpo.

Respete las directivas y normativas nacionales (p. ej. normas de protección laboral, de eliminación de residuos) aplicables a su material, personal, uso y lugar de utilización.

Recoja las partículas resultantes en el mismo lugar de emisión, evite que éstas se depositen en el entorno.

Utilice únicamente accesorios adecuados para trabajos especiales. Esto reducirá la cantidad de partículas emitidas incontroladamente al entorno.

Utilice un sistema de aspiración de polvo adecuado.

Reduzca la exposición al polvo:

- evitando dirigir las partículas liberadas y la corriente del aparato hacia usted, hacia las personas próximas o hacia el polvo acumulado,
- incorporando un sistema de aspiración y/o un depurador de aire,

- ventilando bien el puesto de trabajo o manteniéndolo limpio mediante sistemas de aspiración. Barrer o soplar solo hace que el polvo se levante y arremoline.
- Lave la ropa de protección o límpiela mediante aspiración. No utilice sistemas de soplado, no la sacuda ni cepille.

4.8 Indicaciones de seguridad acerca de la batería:

 Proteja las baterías contra la humedad.

 No ponga las baterías en contacto con el fuego.

No utilice baterías defectuosas ni deformadas.
No abra la batería.
No toque ni ponga en cortocircuito los contactos de la batería.

 De las baterías de litio defectuosas puede llegar a salir un líquido ligeramente ácido e inflamable

 En caso de que salga líquido de la batería y entre en contacto con la piel, lávese inmediatamente con abundante agua. En caso de que el líquido entrara en contacto con los ojos, lávelos con agua limpia y acuda inmediatamente a un centro médico.

Extraiga la batería de la máquina antes de llevar a cabo cualquier ajuste, reequipamiento, trabajo de mantenimiento o limpieza.

Asegúrese de que la herramienta esté desconectada al insertar la batería.

Sujete la máquina al retirar y colocar la batería de forma que no se pueda activar el interruptor on/off de forma accidental.

Retire siempre la batería si la herramienta está defectuosa.

Transporte de baterías Li-Ion:

El envío de baterías Li-Ion está sujeto a la ley de transporte de mercancías peligrosas (UN 3480 y UN 3481). En caso de envío, cumpla las normas y directivas actualmente vigentes para el transporte de baterías Li-Ion. Consulte, si es necesario, a su empresa de transporte. Metabo puede facilitarle embalajes certificados.

Envíe las baterías únicamente si la carcasa no está deteriorada y no existe fuga de líquido. Extraiga la batería de herramienta para enviarla. Asegure los contactos contra un cortocircuito (p. ej. con cinta adhesiva).

5. Descripción general

Véase la página 2+3.

- 1 Brida de apoyo (en WPB 36-18 LTX BL 24-230 Quick no se puede extraer)
- 2 Husillo
- 3 Botón de bloqueo del husillo
- 4 Indicación de señal del sistema electrónico
- 5 Botón del indicador de capacidad

- 6 Indicador de capacidad y de señal
- 7 Empuñadura adicional / empuñadura adicional con dispositivo antivibración
- 8 Cubierta protectora
- 9 Tuerca tensora *
- 10 Tuerca tensora Quick *
- 11 Llave de dos agujeros *
- 12 Botón de desbloqueo de la batería
- 13 Batería
- 14 Bloqueo (para excluir cualquier posible reconexión accidental)
- 15 Interruptor (para conectar y desconectar)
- 16 Empuñadura principal
- 17 Botón (para girar la empuñadura principal)
- 18 Cierre bajo tensión (para regular la cubierta protectora sin necesidad de herramienta)
- 19 Tornillo (para ajustar la fuerza de tensión del cierre bajo tensión)
- 20 Pasador de sujeción

* según el equipamiento

6. Puesta en servicio

6.1 Montaje de la empuñadura adicional

 Utilice siempre una empuñadura adicional (7) para trabajar. Fije manualmente la empuñadura adicional en el orificio roscado izquierdo, central o derecho (según necesidad).

6.2 Montaje de la cubierta protectora

 Por motivos de seguridad utilice únicamente la cubierta protectora prevista para la herramienta de inserción. En caso de utilizar una cubierta protectora inadecuada puede producirse una pérdida de control y lesiones graves. Véase también el capítulo 12. Accesorios

Véase página 2, figura F.

- Cierre bajo tensión (18) abierto. Coloque la cubierta protectora (8) en la posición indicada.
- Gire la cubierta protectora de modo que la zona cerrada quede orientada hacia el usuario.
- Cierre el cierre bajo tensión.
- En caso de ser necesario, aumentar la fuerza de tensión del cierre bajo tensión ajustando el tornillo (19) (con cierre bajo tensión abierto).

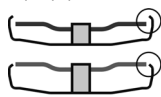
 Usar únicamente herramientas que sobresalgan de la cubierta protectora un mínimo de 3,4 mm.

6.3 Empuñadura principal giratoria

 Trabaje únicamente con la empuñadura encajada (16).

Véase página 2, figura C.

- Pulsar (17) botón.
- Se puede girar (16) la empuñadura principal hacia ambos lados en un ángulo de 90° y encastrarla.
- Comprobar que asienta correctamente: la empuñadura principal (16) debe estar encajada y no debe dejarse girar.

6.4 Batería

Cargue la batería (13) antes de utilizar la herramienta.

Si detecta una disminución de potencia, vuelva a cargar la batería.

Encontrará instrucciones sobre la carga del paquete de baterías en el manual de funcionamiento del equipo de carga de Metabo.

Las baterías tienen un indicador de capacidad y señales (6) (según la versión):

- Al presionar la tecla (5), las lámparas LED indican el nivel de carga.
- Si una lámpara LED parpadea, la batería se encuentra prácticamente vacía y debe volver a cargarse.

WPB 36-18 ...:

- Utilizar siempre dos baterías de asiento deslizante de 18 voltios.
- Capacidad recomendada 5,5 Ah y mayor.
- Es recomendable utilizar baterías con el mismo número de referencia.

Está permitido el uso de baterías con capacidades (Ah) diferentes. En este caso la batería con la menor capacidad (Ah) determina la duración de uso.

Pasador de sujeción de batería:

Las baterías con la designación "DS" incluyen un pasador de sujeción (20) (véase la fig. B S. 4). Este se utiliza para ofrecer una protección especial contra caídas y evitar así que las baterías se caigan cuando se trabaja en altura.

6.5 Inserción y extracción de la batería

Véase página 2, figura A.

Extracción:

Pulsar el botón de desbloqueo de la batería (12) y retirar la batería (13).

Inserción:

Empuje la batería (13) hasta que quede encajada.

7. Montaje del disco de amolar

 Antes de cualquier trabajo de reequipamiento: extraiga la batería. La herramienta debe estar desconectada y el husillo en reposo.

 Por motivos de seguridad, para los trabajos con discos de tronzar utilice la cubierta protectora para tronzado (véase el capítulo 12. Accesorios).

7.1 Bloqueo del husillo

- Pulse el botón de bloqueo del husillo (3) y gire el husillo (2) con la mano hasta oír que el botón de bloqueo del husillo ha encajado correctamente.

7.2 Colocación del disco de amolar

Véase página 2, figura D.

- Monte la brida de apoyo (1) en el husillo. La colocación es correcta cuando no es posible girar la brida sobre el husillo.

Monte el disco de amolar en la brida de apoyo (1). El disco de amolar debe reposar de forma uniforme sobre la brida de apoyo.

7.3 Solo para WPB 36-18 LTX BL 24-230 Quick: fijar/soltar la tuerca tensora Quick (en función del equipamiento)



Sujeción de la tuerca tensora Quick (10):

 Si la herramienta de inserción tiene un grosor superior a 6 mm en la zona de tensión, no utilice la tuerca tensora Quick. En ese caso, utilice la tuerca tensora (9) con llave de dos agujeros (11).

 Utilice únicamente una tuerca tensora Quick que esté en correcto estado y no presente daños: la flecha debe señalar hacia la ranura del anillo exterior (véase la figura de la página 2).

- Bloquee el husillo (véase el capítulo 7.1).
- Monte la tuerca tensora Quick (10) en el husillo (2). Véase la figura de la página 2.
- Fije de forma manual la tuerca tensora Quick, apretando en el sentido de las agujas del reloj.
- Apriete la tuerca tensora Quick girando con fuerza el disco de amolar en el sentido de las agujas del reloj.

En las máquinas con la denominación W...B... se sentirá una alta resistencia en los últimos 180°.

Aflojamiento de la tuerca tensora Quick (10):

- Bloquee el husillo (véase el capítulo 7.1).
- Desatornille la tuerca tensora Quick (10) en sentido antihorario.

7.4 Fijar/soltar la tuerca de dos agujeros

Sujeción de la tuerca de dos agujeros (9):

Los 2 lados de la tuerca de dos agujeros son diferentes. Enrosque la tuerca de dos agujeros en el husillo como se indica a continuación:

Véase página 2, figura E.

- X) Con discos de amolar finos:

El collar de la tuerca de dos agujeros (9) está orientado hacia arriba, de modo que el disco de amolar fino pueda tensarse de forma segura.

Y) Con discos de amolar gruesos:

El collar de la tuerca de dos agujeros (9) está orientado hacia abajo de modo que la tuerca de dos agujeros pueda colocarse sobre el husillo de forma segura.

- Bloquee el husillo. Apriete la tuerca de dos agujeros (9) con la llave de dos agujeros (11) en el sentido de las agujas del reloj.



¡mín. 20 Nm!

- **Aviso:** en lugar de utilizar la llave de dos agujeros (11), otra opción para apretar la tuerca de dos agujeros (9) sería seguir los pasos siguientes: Bloquear el husillo. Apretar fuerte con la mano la tuerca de dos agujeros (9). Coger el disco de amolar por el borde y apretar manualmente el disco de amolar como mínimo 1/2 vuelta en sentido horario.

Afijamiento de la tuerca tensora:

- Bloquee el husillo (véase el capítulo 7.1).
- Desenrosque la tuerca de dos agujeros (9) con la llave de dos agujeros (11) en sentido antihorario.

8. Manejo

 Sostenga siempre la herramienta con ambas manos.

 Conecte en primer lugar la herramienta de inserción, y a continuación acérquela a la pieza de trabajo.

 Evite el arranque involuntario: desconecte siempre la herramienta al desmontar la batería de la herramienta.

 Sujete siempre la herramienta por las empuñaduras existentes con ambas manos, adopte una postura segura y trabaje concentrado.

 Evite que la herramienta aspire o levante polvo y viruta. Una vez se ha desconectado la herramienta, espere hasta que el motor esté parado antes de depositarla.

Véase página 2, figura B.

Conexión instantánea:

Conexión: desplace el bloqueo de conexión (14) en el sentido de la flecha y mantenga presionado el interruptor (15).

Desconexión: suelte el interruptor (15).

8.1 Indicaciones de funcionamiento

Lijado:

Presione la herramienta con fuerza moderada y desplácela sobre la superficie a uno y otro lado, para que la superficie de la pieza de trabajo no se caliente en exceso.

Desbastado: para lograr un buen resultado, trabaje con la herramienta en un ángulo de 30° - 40°.

Tronzado:

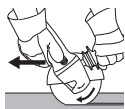

Para tronzar, trabaje siempre en contrarrotación (véase la imagen). De lo contrario existe el riesgo de que la herramienta salte de forma

descontrolada de la hendidura de corte. Trabaje con un avance moderado, adaptado al material sobre el que se trabaja. No incline, presione ni balancee la herramienta.

Esmerilado con papel de lija:

Presione la herramienta con fuerza moderada y desplácela sobre la superficie a uno y otro lado, para que la superficie de la pieza de trabajo no se caliente en exceso.

Trabajos con cepillo de alambre:

Presione la herramienta de forma moderada.

9. Limpieza

Botón (17) para el ajuste de la empuñadura: aspirar o soplar con aire seco regularmente el botón (mientras permanece pulsado y en las 3 posiciones de la empuñadura). Desconectar antes la herramienta eléctrica de la corriente y protegerse con gafas de protección y mascarilla antipolvo.

10. Transporte

Transporte de baterías Li-Ion:

El envío de baterías Li-Ion está sujeto a la ley de transporte de mercancías peligrosas (UN 3480 y UN 3481). En caso de envío, cumpla las normas y directivas actualmente vigentes para el transporte de baterías Li-Ion. Consulte, si es necesario, a su empresa de transporte. Metabo puede facilitarle embalajes certificados.

Envíe las baterías únicamente si la carcasa no está deteriorada y no existe fuga de líquido. Extraiga la batería de herramienta para enviarla. Asegure los contactos contra un cortocircuito (p. ej. con cinta adhesiva).

Para **transportar la herramienta** retire la batería.

11. Localización de averías

El indicador de señal del sistema electrónico (4) se ilumina y se reduce el número de revoluciones bajo carga. La temperatura es demasiado alta. Deje funcionar la herramienta en ralentí hasta que se apague el indicador de señal del sistema electrónico.

El indicador de señal del sistema electrónico (4) parpadea rápidamente y la herramienta no funciona. La protección contra el re arranque se ha activado. Si la batería se inserta mientras la herramienta está conectada, ésta no se pondrá en funcionamiento. Desconecte y vuelva a conectar la herramienta.

El indicador de señal del sistema electrónico (4) parpadea y la herramienta no funciona. Al presionar el botón (5), las lámparas LED indican el nivel de carga. Si la batería está vacía, volver a cargarla.

Indicador de señal del sistema de seguridad: el indicador de señal del sistema electrónico (4) parpadea y la herramienta se ha DESCONECTADO automáticamente. En caso de una velocidad de incremento de corriente elevada (como se presenta p.ej. ante un bloqueo sorpresivo o un contragolpe) la máquina se desconecta. Desconecte la máquina. A continuación conéctela nuevamente y continúe trabajando normalmente. Evite otros bloqueos. Véase el capítulo 4.2.

12. Accesorios

Utilice solo baterías y accesorios originales de Metabo o CAS (Cordless Alliance System).

Utilice únicamente accesorios que cumplan los requerimientos y los datos indicados en este manual de instrucciones.

Montar los accesorios de manera segura. Si se va a utilizar la herramienta con un soporte: monte la herramienta de manera fija. El usuario puede resultar herido por la pérdida del control de la herramienta.

 Emplee siempre la herramienta de inserción adecuada para el proceso de trabajo, así

como la cubierta protectora prescrita. Véase la **página 5**. (Las figuras se muestran a modo de ejemplo).

Proceso de trabajo:

- 1 = Lijado con la superficie
- 2 = Tronzado
- 3 = Perforación de agujeros
- 4 = Cepillado de alambre
- 5 = Lijado con papel de lija

Herramientas de inserción:

- 1.1 = Muela abrasiva
- 1.2 = Muela de copa (cerámica)
- 2.1 = Disco de tronzado "Metal"
- 2.2 = Disco de tronzado "Mampostería/hormigón"
- 2.3 = Disco de tronzado diamantado "Mampostería/hormigón"
- 2.4 = Disco de tronzado para un doble propósito (disco de tronzado y lijar en uno)
- 3.1 = Brocas diamantadas
- 4.1 = Cepillo redondo
- 4.2 = Cepillo de vaso
- 5.1 = Disco abrasivo laminar
- 5.2 = Disco abrasivo para hojas lijadoras

Cubierta protectora prescrita:

- Tipo A = Cubierta protectora de corte
- Tipo B = Cubierta protectora para lijado
- Tipo C = Cubierta protectora para lijado y tronzado (combinación)
- Tipo D = Cubierta protectora para muela de copa

Otros accesorios:
(véase www.metabo.com)

- A Cargadores
 - N.º de pedido: 627378000ASC 145
 - N.º de pedido: 627265000ASC Ultra
 - N.º de pedido: 627495000ASC 145 Duo etc.
- B Batería
 - 18 V
 - N.º de pedido: 625368000 5,5 Ah LiHD
 - N.º de pedido: 625369000 8,0 Ah LiHD
 - N.º de pedido: 625549000 10,0 Ah LiHD
 - DS
 - N.º de pedido: 624990000 5,5 Ah LiHD
 - N.º de pedido: 624991000 10,0 Ah LiHD
 - 36 V
 - N.º de pedido: 625344000 6,2 Ah LiHD etc.
- C Tuerca tensora (9)
- D Tuerca tensora Quick (10)

Para consultar el programa completo de accesorios, véase www.metabo.com o nuestro catálogo.

13. Reparación

 Las reparaciones de herramientas eléctricas solamente deben ser efectuadas por electricistas especializados.

En caso de que sea necesario reparar herramientas eléctricas, diríjase a su representante de Metabo. En la página www.metabo.com encontrará las direcciones necesarias.

En la página web www.metabo.com puede descargar listas de repuestos.

14. Protección del medio ambiente

El polvo procedente de los trabajos de lijado puede ser tóxico: No lo elimine con la basura doméstica, sino de la forma apropiada en un punto de recogida de residuos especiales.

Cumpla lo estipulado por las normativas nacionales relativas a la gestión ecológica de los residuos y al reciclaje de herramientas, embalaje y accesorios usados.

Las baterías no deben desecharse junto con la basura doméstica. Devuelva las baterías defectuosas o gastadas a su distribuidor Metabo.

No sumerja la batería en agua.

 Solo para países de la UE: no tire las herramientas eléctricas a la basura doméstica. Según la directiva europea 2012/19/UE sobre residuos de aparatos eléctricos y electrónicos y las correspondientes legislaciones nacionales, las herramientas eléctricas usadas deben recogerse por separado y reciclarse de modo respetuoso con el medio ambiente. Antes de desechar descargue la batería en la herramienta eléctrica. Asegure los contactos contra un cortocircuito (p. ej. con cinta adhesiva).

15. Datos técnicos

Notas explicativas sobre la información de la página 4. Nos reservamos el derecho a efectuar modificaciones en función de las innovaciones tecnológicas.

- U = Tensión de la batería
- D_{max} = Diámetro máximo de la herramienta de inserción
- t_{max,1} = Grosor máximo autorizado de la herramienta de inserción en la zona de tensión si se utiliza una tuerca tensora (9)
- t_{max,2} = Disco de desbaste / Disco de tronzar: Grosor máximo autorizado de la herramienta de inserción
- t_{max,3} = Grosor máximo autorizado de la herramienta de inserción en la zona de tensión si se utiliza una tuerca rápida (10)
- t_{max,4} = grosor máx. autorizado de los cepillos de disco
- M = Rosca del husillo
- l = Longitud del husillo de lijado
- n₀ = Número de revoluciones en ralentí (máximo)
- m = Peso (con el pack de batería más pequeño)

Valores de medición establecidos de acuerdo con EN 62841.

Temperatura ambiental admitida de -20 °C a 50 °C (rendimiento limitado en caso de temperaturas inferiores a 0 °C). Temperatura ambiental admitida durante el almacenamiento: de 0 °C a 30 °C

== Corriente continua

Las especificaciones técnicas aquí indicadas están sujetas a rangos de tolerancia (conforme a las normas vigentes).



Valores de emisiones

Estos valores permiten evaluar las emisiones de la herramienta eléctrica y la comparación de diferentes herramientas eléctricas. Dependiendo de las condiciones de uso, del estado de la herramienta eléctrica o de las herramientas que se utilicen, la carga real puede ser mayor o menor. Para realizar la valoración tenga en cuenta las pausas de trabajo y las fases de trabajo a carga reducida. Determine, a partir de los valores estimados, las medidas de seguridad para el usuario, p. ej. medidas organizativas.



El lijado de chapas finas u otras piezas que vibren ligeramente y tengan una gran superficie puede provocar un ruido total significativamente superior (hasta 15 dB) a los valores acústicos especificados. En la medida de lo posible, se debe evitar que estas piezas emitan ruido mediante medidas adecuadas, como la colocación de alfombras amortiguadoras pesadas y flexibles. El aumento de la emisión de ruido también debe tenerse en cuenta a la hora de evaluar el riesgo de exposición al ruido y de seleccionar una protección auditiva adecuada.

Valor total de vibraciones (suma vectorial de tres direcciones) determinado según EN 62841:

$a_{h, SG}$ = Valor de emisión de vibraciones (lijado de superficies)

$a_{h, DS}$ = Valor de emisión de vibraciones (lijado con disco abrasivo)

$K_{h, SG/DS}$ = Inseguridad (vibraciones)

Niveles acústicos típicos evaluados A:

L_{pA} = Nivel de intensidad acústica

L_{WA} = Nivel de potencia acústica

K_{pA}, K_{WA} = Inseguridad

Durante el trabajo, el nivel de ruido puede superar los 80 dB(A).



¡Use protección auditiva!

Manual original

1. Declaração de conformidade

Declaramos, sob nossa responsabilidade: estas rebarbadoras angulares sem fio, identificadas por tipo e número de série *1), estão em conformidade com todas as disposições aplicáveis das Diretivas *2) e Normas *3). Documentações técnicas no *4) - ver página 4.

2. Utilização correta

As rebarbadoras angulares sem fio com acessórios originais Metabo, são adequadas para lixar, lixar com folha de lixa, trabalhos com escovas de arame de aço e cortar metais, betão, pedra e materiais semelhantes sem a utilização de água.

O utilizador é inteiramente responsável por danos que advenham de uma utilização indevida.

Deverá sempre respeitar as normas gerais de prevenção de acidentes aplicáveis e as indicações de segurança juntamente fornecidas.

3. Indicações gerais de segurança



Para a sua própria proteção e para proteção da sua ferramenta elétrica, respeite as partes do texto identificadas com este símbolo!



AVISO – Ler o manual de instruções para reduzir o risco de ferimentos.



ATENÇÃO – Leia todas as indicações de segurança, instruções, ilustrações e dados técnicos fornecidos juntamente com esta ferramenta elétrica. *O desrespeito das instruções apresentadas em seguida pode provocar choques elétricos, incêndios e/ou lesões graves.*

Guarde todas as indicações de segurança e instruções para consultas futuras.

Quando entregar esta ferramenta elétrica a terceiros, faça-o sempre acompanhado destes documentos.

4. Indicações especiais de segurança

4.1 Indicações de segurança conjuntas para lixar, lixar com folha de lixa, trabalhos com escovas de arame de aço ou cortar:

a) **Esta ferramenta elétrica deve ser utilizada como lixadeira, lixadeira com folha de lixa, escova em arame, cortadora de furos ou ferramenta com disco abrasivo de corte. Leia todas as indicações de segurança, instruções, representações e dados recebidos juntamente com o aparelho.** Se não respeitar todas as instruções que se seguem, podem ocorrer choques elétricos, fogo e/ou ferimentos graves.

b) **Esta ferramenta elétrica não é adequada para polir.** As utilizações, para as quais a ferramenta elétrica não foi prevista, podem causar riscos e ferimentos.

c) **Não utilize a ferramenta acoplável para uma função para a qual ela não tenha sido expressamente construída e prevista para o efeito pelo fabricante.** Tal conversão pode provocar a perda do controlo e ferimentos corporais graves.

d) **Nunca utilize ferramentas acopláveis não previstas e não recomendadas pelo fabricante em particular para esta ferramenta elétrica.** Apenas o facto de conseguir montar os acessórios na sua ferramenta elétrica, não garante uma utilização segura.

e) **As rotações admissíveis da ferramenta acoplável devem corresponder no mínimo às rotações máximas indicadas na ferramenta elétrica.** Uma ferramenta acoplável que rode com mais velocidade do que a admissível, pode quebrar e ser projetada.

f) **O diâmetro exterior e a espessura da ferramenta acoplável devem corresponder às medidas da sua ferramenta elétrica.** As ferramentas acopláveis com dimensões erradas não podem ser suficientemente protegidas ou controladas.

g) **As medidas para a fixação da ferramenta acoplável devem corresponder com as medidas dos meios de fixação da ferramenta elétrica.** As ferramentas acopláveis, que não encaixam com precisão sobre o veio retificador da ferramenta elétrica, rodam de forma irregular, vibram fortemente e podem provocar a perda de controlo.

h) **Não utilize ferramentas acopláveis danificadas.** Antes de cada utilização, controle as ferramentas acopláveis e os discos abrasivos quanto a fragmentações e fissuras, os pratos de lixar quanto a fissuras, deteriorações ou forte desgaste e as escovas de arame de aço quanto a arames soltos ou quebrados. Caso a ferramenta elétrica ou a ferramenta acoplável caiam, verifique se estão danificadas ou utilize uma ferramenta acoplável que não esteja danificada. Depois de ter controlado e montado a ferramenta acoplável, mantenha-se a si, bem como a todas as pessoas nas proximidades, afastados da ferramenta acoplável em rotação e deixe o aparelho a funcionar durante um minuto com rotações máximas. Geralmente, as ferramentas acopláveis danificadas quebram durante este período de teste.

i) **Use equipamento de proteção pessoal.** Consoante a utilização use máscara integral de proteção, proteção ocular ou óculos de proteção. Sempre que necessário, use máscara antipeleiras, proteção auditiva, luvas de proteção ou aventais especiais para manter afastadas pequenas partículas de lixação e de

material. Proteger os olhos de objetos estranhos projetados, resultantes de diversas aplicações. As máscaras antipoeiras ou de proteção respiratória devem filtrar o pó que se forma durante a utilização. Se estiver exposto a ruídos fortes durante longos períodos de tempo poderá perder capacidade auditiva.

j) **Certifique-se de que as outras pessoas mantêm uma distância de segurança em relação à sua área de trabalho. Todos os que acedem à área de trabalho devem usar equipamento de proteção pessoal.** Fragmentos da peça de trabalho ou ferramentas acopláveis quebradas podem ser projetados e causar ferimentos mesmo fora da própria área de trabalho.

k) **Segure o aparelho apenas nas superfícies isoladas do punho, sempre que executar trabalhos nos quais a ferramenta acoplável possa atingir condutores de corrente ocultos.** O contacto com um cabo sob tensão pode também colocar peças metálicas do aparelho sob tensão e provocar um choque elétrico.

l) **Nunca pouse a ferramenta elétrica, antes da imobilização completa da ferramenta acoplável.** A ferramenta acoplável em rotação, pode entrar em contacto com a superfície de alojamento, provocando a perda de controlo sobre a ferramenta elétrica.

m) **Nunca deixe a ferramenta elétrica a funcionar enquanto a está a transportar.** Em caso de contacto acidental com a ferramenta acoplável em rotação, a sua roupa pode ficar presa e a ferramenta acoplável poderá furar o seu corpo.

n) **Limpe regularmente as aberturas de ventilação da sua ferramenta elétrica.** A ventoinha do motor puxa o pó para dentro da caixa, e uma forte acumulação de pó de metal pode provocar riscos a nível elétrico.

o) **Não utilize a ferramenta elétrica nas proximidades de materiais inflamáveis.** As faíscas podem incendiar estes materiais.

p) **Não utilize ferramentas acopláveis, que necessitem de agentes de refrigeração líquidos.** A utilização de água ou outros agentes de refrigeração líquidos pode provocar choques elétricos.

4.2 Contragolpes e respetivas indicações de segurança

Contragolpe é a reação repentina que ocorre quando uma ferramenta acoplável em rotação, tal como um disco abrasivo, um prato de lixar, uma escova de arame de aço, etc., bloqueia ou prende. Ao prender ou bloquear provoca a paragem inesperada da ferramenta acoplável em rotação. Através disso, a ferramenta elétrica descontrolada é acelerada na zona de bloqueio, no sentido de rotação contrário ao da ferramenta acoplável.

Se por ex. um disco abrasivo prender ou bloquear na peça de trabalho, o canto do disco abrasivo que entra na peça de trabalho, pode ficar preso e com isso, quebrar o disco abrasivo ou causar um contragolpe. Em seguida, o disco abrasivo aproxima-se ou afasta-se do operador, consoante

o sentido de rotação do disco no local de bloqueio. Desta forma os discos abrasivos também podem quebrar.

O contragolpe é a consequência de uma utilização incorreta da ferramenta elétrica e/ou de condições de trabalho inapropriadas. Poderá evitar o contragolpe através de medidas de precaução adequadas, conforme descrito em seguida.

a) **Segure bem a ferramenta elétrica e posicione o seu corpo e braços numa posição, na qual possa amortecer as forças de contragolpe. Utilize sempre o punho suplementar, caso disponível, para obter o maior controlo possível sobre as forças de contragolpe ou momentos de reação na aceleração.** O operador pode dominar as forças de contragolpe e de reação, usando medidas de precaução adequadas.

b) **Nunca coloque a sua mão próxima de ferramentas acopláveis em rotação.** Durante um contragolpe, a ferramenta acoplável pode deslocar-se para cima da sua mão.

c) **Evite que o seu corpo se encontre na área para onde a ferramenta elétrica é deslocada durante um contragolpe.** No local de bloqueio, o contragolpe impulsiona a ferramenta elétrica na direção contrária à de deslocação do disco abrasivo.

d) **Trabalhe com atenção redobrada em zonas de cantos, arestas vivas, etc. Evite que as ferramentas acopláveis façam ricochete na peça de trabalho e encravem.** A ferramenta acoplável em rotação tende a encravar no caso de cantos, arestas vivas ou quando rebate. Isto provoca a perda de controlo ou contragolpes.

e) **Não utilize uma lâmina para eletrosserras para cortar madeira, nem um disco de corte diamantado segmentado com um espaçamento de segmento superior a 10 mm ou uma lâmina de serra serrilhada.** Estas ferramentas acopláveis provocam frequentemente contragolpes e a perda de controlo.

4.3 Indicações de segurança especiais para lixar e cortar:

a) **Utilize exclusivamente os corpos abrasivos permitidos para a sua ferramenta elétrica e o resguardo de proteção previsto para estes corpos abrasivos.** Os corpos abrasivos não previstos para a ferramenta elétrica, não podem ser suficientemente protegidos, tornando-se inseguros.

b) **Os discos abrasivos curvados devem ser montados de forma a que a superfície de lixar se encontre por baixo da aresta do resguardo de proteção.** Um disco abrasivo montado incorretamente e que ultrapasse a aresta do resguardo de proteção, não pode ser protegido de forma adequada.

c) **O resguardo de proteção deve ser montado em segurança na ferramenta elétrica e ser ajustado de forma a que apenas uma parte mínima do corpo abrasivo fique aberta para o utilizador, de forma a garantir o máximo de**

segurança. O resguardo de proteção ajuda a proteger o operador contra fragmentos, contacto involuntário com o corpo abrasivo, bem como faíscas que podem incendiar a roupa.

d) **Os corpos abrasivos apenas devem ser utilizados para as possibilidades de aplicação recomendadas. Por exemplo: nunca lixe com a parte lateral de um disco de corte.** Os discos de corte destinam-se à remoção de material com a aresta do disco. Se exercer força lateral sobre este corpo abrasivo poderá quebrá-lo.

e) **Utilize sempre flanges tensoras sem defeitos e com a dimensão e forma corretas para o disco abrasivo que escolheu.** As flanges apropriadas apoiam o disco abrasivo, reduzindo assim o perigo de quebra do disco abrasivo. Os flanges para discos de corte podem diferenciar-se dos flanges para outros discos abrasivos.

f) **Não utilize discos abrasivos desgastados de ferramentas elétricas maiores.** Os discos abrasivos de ferramentas elétricas maiores não foram concebidos para as elevadas rotações das ferramentas elétricas menores, podendo assim quebrar.

g) **Ao trabalhar com discos para uma finalidade dupla, utilize sempre o resguardo de proteção apropriado para a tarefa realizada.** A não utilização do resguardo de proteção correto pode não oferecer a proteção desejada e resultar em ferimentos graves.

4.4 Indicações de segurança adicionais especiais para cortar:

a) **Evite que o disco de corte bloqueie ou que seja exercida demasiada pressão. Não efetue cortes demasiado profundos.** A sobrecarga do disco de corte aumenta o seu desgaste e a tendência para enviesar ou bloquear, e com isso a possibilidade de um contragolpe ou quebra do corpo abrasivo.

b) **Evite a zona anterior e posterior ao disco de corte em rotação.** Quando afasta de si o disco de corte inserido na peça de trabalho, em caso de um contragolpe, a ferramenta elétrica com o disco em rotação pode ser projetada diretamente para si.

c) **Caso o disco de corte encrave ou caso tenha de interromper o trabalho, desligue a ferramenta elétrica e mantenha-a segura, até que o disco esteja imobilizado. Nunca tente retirar um disco de corte ainda em rotação da zona de corte, caso contrário poderá ocorrer um contragolpe.** Verifique e elimine a causa do encravamento.

d) **Não volte a ligar a ferramenta elétrica enquanto a mesma se encontrar na peça de trabalho. Deixe o disco de corte atingir as suas rotações máximas antes de prosseguir cuidadosamente com o corte.** Caso contrário, o disco pode prender, saltar para fora da peça de trabalho ou provocar um contragolpe.

e) **Apoie placas ou peças de trabalho de grandes dimensões para minimizar o risco de contragolpes provocado pelo encravamento do disco de corte. As peças de trabalho**

grandes podem dobrar-se sob o seu próprio peso. A peça de trabalho deve ser apoiada em ambos os lados do disco, quer na proximidade da linha de corte, como também na proximidade da aresta.

f) **Proceda com especial cuidado no caso de "cortes de imersão" em paredes montadas ou outras áreas não previsíveis.** Ao imergir, o disco de corte pode provocar um contragolpe ao cortar tubagens de gás ou água, linhas elétricas ou outros objetos.

g) **Não efetue cortes curvos.** A sobrecarga do disco de corte aumenta o desgaste do mesmo e a tendência para este enviesar ou bloquear e, através disso, a possibilidade de ocorrência de um contragolpe ou quebra do corpo abrasivo, podendo provocar ferimentos graves.

4.5 Indicações de segurança especiais para lixar com folha de lixa:

a) **Utilize folhas de lixa com o tamanho correto e respeite as determinações do fabricante sobre a seleção das folhas de lixa.** As folhas de lixa que sobressaiam em relação ao prato de lixar, podem causar ferimentos e provocar bloqueios, rompimentos das folhas de lixa ou contragolpes.

4.6 Indicações de segurança especiais em relação ao trabalho com escovas de arame de aço:

a) **Note que a escova de arame de aço perde pedaços de arame, até mesmo na utilização comum. Não exerça demasiada pressão sobre os arames.** Pedaços de arame projetados podem penetrar facilmente em roupa fina e/ou na pele.

b) **Caso seja recomendado um resguardo de proteção, evite que o resguardo de proteção e a escova de arame de aço entrem em contacto.** As escovas tipo prato e tipo tacho, podem aumentar o seu diâmetro devido à pressão exercida e às forças de centrifuga.

4.7 Indicações de segurança adicionais:



AVISO – Use sempre óculos de proteção.



Use proteção auditiva.



AVISO – Utilize a ferramenta elétrica sempre com ambas as mãos.



Não utilize o resguardo de proteção para lixar para trabalhos de corte. Por motivos de segurança, para trabalhos com discos de corte deverá utilizar um resguardo para corte.

Não utilizar discos de corte diamantados segmentados com fendas de segmento > 10 mm. Apenas são permitidos ângulos de corte de segmento negativos.

Utilizar discos de corte combinados apenas se estes estiverem reforçados.

Usar bases de amortecimento elásticas, sempre que sejam disponibilizadas juntamente com o abrasivo e sempre que necessário.

Observar as indicações do fabricante da ferramenta ou do acessório! Proteger os discos de graxa de impactos!

Armazenar e manusear as ferramentas acopláveis cuidadosamente e conforme as instruções do fabricante.

Nunca utilize discos de corte para rebarbar ou desbastar! Os discos de corte não devem ser submetidos a uma pressão lateral.

A peça de trabalho deve ficar bem apoiada e ser protegida contra deslizamentos, por ex. através de dispositivos de fixação. Peças de trabalho grandes tem de ser apoiadas suficientemente.

Na utilização de ferramentas acopláveis com adaptador roscado, a extremidade do veio não deve tocar no fundo do furo da lixadeira. Certificar-se de que a rosca da ferramenta acoplável apresenta o comprimento necessário para acolher o comprimento do veio. A rosca da ferramenta acoplável deve ser adequada para a rosca sobre o veio. Comprimento e rosca do veio, ver página 2 e capítulo 15. Dados técnicos.

Não utilizar ferramentas danificadas, não circulares ou que vibrem.

Evitar danos em tubagens de gás e de água, condutores elétricos e paredes portadoras (estática).

Se o punho suplementar estiver danificado ou rachado deverá ser substituído. Não operar a máquina com o punho suplementar danificado.

Substituir o resguardo de proteção caso esteja danificado ou rachado. Não operar a máquina com o resguardo de proteção danificado.

Fixar as peças de trabalho pequenas. Fixá-las por ex. num torno de bancada.

Providencie para que durante o trabalho sob condições de pó, as aberturas de ventilação estejam livres. Caso seja necessário remover o pó, retire primeiro a bateria (utilize objetos não metais) e evite danificar peças internas.

Se os discos montados sobre uma flange forem utilizados para uma finalidade dupla (discos de lixagem e de corte combinados), apenas podem ser utilizados os seguintes tipos de resguardos de proteção: tipo A, tipo C. Ver capítulo 12.

Utilizar o resguardo de proteção correto:

O resguardo de proteção errado pode provocar a perda de controlo e ferimentos graves. Exemplos de utilização errada:

- Ao utilizar um resguardo de proteção do tipo A para efetuar lixagens laterais, o resguardo de proteção e a peça de trabalho podem perturbar-se mutuamente, resultando num controlo insuficiente.
- Ao utilizar um resguardo de proteção do tipo B para cortar com discos de corte combinado existe um maior risco de exposição a faíscas e partículas de lixagem projetadas, bem como a fragmentos

do disco abrasivo, em caso de quebra do disco abrasivo.

- Ao utilizar um resguardo de proteção do tipo A, B, C para corte ou lixagem lateral em betão ou alvenaria, existe um maior risco de exposição a poeiras, bem como de perda do controlo com um contragolpe como resultado.
- Ao utilizar um resguardo de proteção do tipo A, B, C com uma escova tipo prato mais espessa do que o permitido, os arames podem atingir o resguardo de proteção e causar a quebra dos arames.

Utilize sempre o resguardo de proteção apropriado para a ferramenta acoplável. Ver capítulo 12.

Reduzir os níveis de pó:

 **AVISO** - Determinadas poeiras, que são geradas ao lixar com folha de lixa, serrar, lixar, furar e ao executar outros trabalhos, contêm químicos conhecidos por causar cancro, malformações congénitas ou outros problemas reprodutivos. Alguns exemplos destes químicos são:

- chumbo de tintas à base de chumbo,
- pó mineral de pedras de paredes, cimento e outros materiais de alvenaria, e
- arsénio e cromados de madeiras tratadas quimicamente.

O risco para si, proveniente desta sobrecarga, varia consoante o número de vezes que executa este tipo de trabalho. Para reduzir o efeito destes químicos em relação a si: trabalhe numa área bem ventilada e use sempre equipamento de proteção autorizado, como por ex. máscaras antipoeiras que tenham sido desenvolvidas especialmente para filtrar partículas microscópicas.

Isto aplica-se igualmente a poeiras de outros materiais, como por ex. determinados tipos de madeiras (como pó de carvalho ou faia), metais e amianto. Outras doenças conhecidas são por ex. reações alérgicas e doenças respiratórias. Não deixe que o pó entre em contacto com o seu corpo.

Respeite as diretivas e as normas nacionais (por ex. disposições relativas à segurança no trabalho, eliminação) aplicáveis para o seu material, pessoal, caso de utilização e local de utilização.

Apanhe as partículas geradas no local de origem das mesmas e evite deposições nas imediações.

Utilize acessórios apropriados para trabalhos especiais. Através disso é reduzida a expulsão descontrolada de partículas no ambiente.

Utilize um aspirador de pó adequado.

Reduza os níveis de pó:

- direcionando as partículas expelidas e o fluxo de ar de exaustão da máquina para longe de si e das pessoas que se encontram nas proximidades ou do pó acumulado,
- montando um dispositivo de aspiração e/ou um purificador de ar,
- arejando bem o local de trabalho e aspirando-o para o manter limpo. Varrer ou soprar por jato de ar forma remoinhos de pó.
- Aspire ou lave o vestuário de proteção. Não limpar soprando, batendo ou escovando.

4.8 Indicações de segurança sobre a bateria:



proteger as baterias de humidade!



Não expor as baterias a fogo!

Não utilizar baterias danificadas ou deformadas!
 Não abrir as baterias!
 Não tocar nem curto-circuitar os contactos das baterias!



As baterias de iões de lítio danificadas podem verter um líquido ligeiramente ácido e inflamável!



Caso as baterias vertam líquido e o mesmo entre em contacto com a pele, deverá lavar imediatamente com água abundante. Se o líquido das baterias entrar em contacto com os seus olhos, lave-os com água limpa e consulte imediatamente um médico!

Remover a bateria da máquina antes de realizar qualquer ajuste, conversão, manutenção ou limpeza.

Certifique-se de que a máquina está desligada ao inserir a bateria.

Segurar firmemente a máquina ao retirar e colocar a bateria, de forma a que a o botão de ligar/desligar não possa ser acionado inadvertidamente.

Retirar a bateria da máquina, caso a máquina esteja avariada.

Transporte das baterias de iões de lítio:

a expedição de baterias de iões de lítio deverá ocorrer em conformidade com as leis de transporte de mercadorias perigosas (UN 3480 e UN 3481). Informe-se sobre as normas atualmente em vigor para a expedição de baterias de iões de lítio. Se necessário, informe-se junto da sua empresa transportadora. Poderá obter uma embalagem certificada junto da Metabo.

A bateria apenas poderá ser expedida caso a caixa não apresente danos e não esteja a verter líquido. Para a expedição, retirar a bateria da máquina. Proteger os contactos contra curto-circuito (por exemplo, isolar com fita adesiva).

5. Vista geral

Ver página 2+3.

- 1 Flange de apoio (no caso de WPB 36-18 LTX BL 24-230 Quick não amovível)
- 2 Veio
- 3 Botão de bloqueio do veio
- 4 Indicador de sinal eletrónico
- 5 Botão do indicador de capacidade
- 6 Indicador de capacidade e de sinalização
- 7 Punho suplementar / Punho suplementar com amortecimento de vibrações
- 8 Resguardo de proteção
- 9 Porca de aperto *
- 10 Porca de aperto Quick *
- 11 Chave de pinos *
- 12 Botão para desbloqueio da bateria

- 13 Bateria
- 14 Bloqueio (contra ligação involuntária)
- 15 Gatilho (para Ligar/desligar)
- 16 Punho principal
- 17 Botão (para rodar o punho principal)
- 18 Fecho de aperto (para o ajuste do resguardo de proteção sem ferramentas)
- 19 Parafuso (para o ajuste da força de aperto do fecho de aperto)
- 20 Estribo de segurança

* conforme equipamento

6. Colocação em funcionamento

6.1 Montar o punho suplementar

 Trabalhar apenas com o punho suplementar (7) montado! Aparafusar manualmente o punho suplementar no furo roscado esquerdo, central ou direito (consoante a necessidade).

6.2 Montar o resguardo de proteção

 Por motivos de segurança, utilize exclusivamente o resguardo de proteção previsto para a respetiva ferramenta acoplável! O resguardo de proteção errado pode provocar a perda de controlo e ferimentos graves. Ver também capítulo 12. Acessórios!

Ver página 2, figura F.

- Abrir o fecho de aperto (18). Montar o resguardo de proteção (8) na posição representada.
- Rodar o resguardo de proteção de forma a que a zona fechada fique voltada para o utilizador.
- Fechar o fecho de aperto.
- Se necessário, aumentar a força de aperto do fecho, apertando bem o parafuso (19) (com o fecho de aperto aberto).

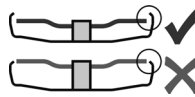

Utilizar apenas ferramentas acopláveis que fiquem sobrepostas pelo resguardo de proteção em no mínimo 3,4 mm.

6.3 Punho principal rotativo

 Trabalhar apenas com o punho principal (16) engatado.

ver página 2, figura C.

- Pressionar o botão (17).
- Agora é possível rodar o punho principal (16) 90° para ambos os lados e engatá-lo.
- Verificar o assentamento seguro: o punho principal (16) deve estar engatado e fixo, sem possibilidade de deslocamento.

6.4 Bateria

Antes de utilizar, carregar a bateria (13).

Recarregar a bateria em caso de perda de rendimento.

Poderá encontrar instruções sobre o carregamento da bateria no manual de instruções do carregador Metabo.

As baterias possuem um indicador de capacidade e de sinalização (6) (consoante o equipamento):

- Prima a tecla (5) e o estado de carga será indicado através das lâmpadas LED.
- Assim que uma lâmpada LED piscar, significa que a bateria está quase descarregada e terá que ser recarregada.

WPB 36-18 ...:

- Utilizar sempre duas baterias de sede deslizante Metabo de 18 Volt.
- Capacidade recomendada 5,5 Ah e superior.
- Recomendamos a utilização de baterias com a mesma referência.

É possível utilizar baterias com capacidade (Ah) diferente. Neste caso, a bateria com a capacidade (Ah) mais baixa determina o tempo de utilização.

Estribo de segurança da bateria:

As baterias com a designação "DS" possuem um estribo de segurança (20) (ver fig. B pág. 4). Este destina-se para a fixação de uma proteção contra quedas especial, através da qual se pretende evitar que as baterias caiam ao trabalhar em altura.

6.5 Retirar, inserir a bateria

Ver página 2, figura A.

Retirar:

Pressionar a tecla para desbloqueio da bateria (12) e retirar a bateria (13).

Colocar:

inserir a bateria (13) até engatar.

7. Montagem do disco abrasivo

 Antes de todos os trabalhos de conversão: retirar a bateria da máquina. A máquina deve estar desligada e o veio parado.

 Por motivos de segurança, durante os trabalhos com os discos de corte deverá utilizar o resguardo para corte (ver capítulo 12. Acessórios).

7.1 Bloquear o veio

- Pressionar o botão de bloqueio do veio (3) e rodar o veio (2) manualmente, até o botão de bloqueio do veio engatar de forma perceptível.

7.2 Colocação do disco abrasivo

ver página 2, figura D.

- Montar a flange de apoio (1) sobre o veio. Este está montado corretamente quando já não é possível rodá-lo sobre o veio.

Colocar o disco abrasivo sobre a flange de apoio (1).

O disco abrasivo deve pousar uniformemente sobre o flange de apoio.

7.3 Apenas para WPB 36-18 LTX BL 24-230

Quick: fixar/soltar a porca de aperto Quick (consoante o equipamento)



Fixar a porca de aperto Quick (10):

 Caso a espessura da ferramenta acoplável seja superior a 6 mm no âmbito de aperto, não poderá utilizar a porca de aperto Quick! Nesse caso, utilize a porca de aperto (9) com chave de pinos (11).

 Utilizar apenas uma porca de aperto Quick em perfeitas condições e sem danos: a seta deve indicar para a ranhura no anel exterior (ver figura, página 2).

- bloquear o veio (ver capítulo 7.1).
- Colocar a porca de aperto Quick (10) sobre o veio (2). Ver figura, página 2.
- Apertar a porca de aperto Quick à mão, no sentido dos ponteiros do relógio.
- Apertar a porca de aperto Quick, rodando fortemente o disco abrasivo no sentido dos ponteiros do relógio.

Em máquinas com a designação W...B... é possível sentir uma maior resistência nos últimos 180°.

Soltar a (10) porca de aperto Quick:

- bloquear o veio (ver capítulo 7.1).
- Desaparafusar a porca de aperto Quick (10) no sentido contrário ao dos ponteiros do relógio.

7.4 Fixar/soltar a porca de dois furos

Fixar a (9) porca de dois furos:

os 2 lados da porca de dois furos são diferentes. Aparafusar a porca de dois furos sobre o veio da seguinte forma:

Ver página 2, figura E.

- X) No caso de discos abrasivos finos:

o colar da porca de dois furos (9) está voltado para cima, de forma a conseguir apertar bem o disco abrasivo fino.

Y) No caso de discos abrasivos grossos:

o colar da porca de dois furos (9) está voltado para baixo de forma a que a porca de dois furos possa ser fixada em segurança sobre o veio.

- Bloquear o veio. Apertar bem a porca de dois furos (9) com a chave de pinos (11) no sentido dos ponteiros do relógio.

 **mín. 20 Nm!**

- **Nota:** como alternativa à fixação com a chave de pinos (11) poderá apertar a porca de dois furos (9) da seguinte forma: Bloquear o veio. Desaparafusar a porca de dois furos (9) manualmente. Segurar o disco abrasivo na margem e apertar manualmente, rodando o disco abrasivo no mínimo 1/2 volta no sentido dos ponteiros do relógio.

Soltar a porca de dois furos:

- bloquear o veio (ver capítulo 7.1). Desaparafusar a porca de dois furos (9) com uma chave de pinos (11) no sentido contrário ao dos ponteiros do relógio.

8. Utilização

 Guiar a máquina sempre com ambas as mãos.

 Primeiro ligar e em seguida colocar a ferramenta acoplável na peça de trabalho.

 Evite arranques involuntários: desligue sempre a máquina quando retirar a bateria da máquina.

 Segure a máquina sempre com ambas as mãos nos punhos previstos para o efeito, posicione-se de forma segura e concentre-se no trabalho.

 Evite que a máquina forme remoinhos ou aspire pó e aparas. Depois de desligada, pousar a máquina apenas quando o motor estiver parado.

ver página 2, figura B.

Ligação momentânea:

Ligar: deslocar o bloqueio (14) no sentido da seta e em seguida pressionar o gatilho (15).

Desligar: soltar o gatilho (15).

8.1 Indicações de trabalho

Lixar:

exercer pressão moderada sobre a máquina e movimentá-la ao longo da superfície para a frente e para trás, para não sobreaquecer a superfície da peça de trabalho.

Rebarbar: para obter bons resultados de trabalho, trabalhar num ângulo de encosto de 30° - 40°.

Cortar:

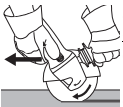

ao cortar, trabalhar sempre no sentido de rotação contrário (ver figura). Caso contrário, existe o perigo da máquina se soltar de forma descontrolada e sair do corte. Trabalhar com avanço moderado, adaptado ao material a trabalhar. Não dobrar, não exercer pressão, não oscilar.

Lixar com folha de lixa:

exercer pressão moderada sobre a máquina e movimentá-la ao longo da superfície para a frente e para trás, para não sobreaquecer a superfície da peça de trabalho.

Trabalhar com escovas de arame de aço:

Exercer força moderada sobre a máquina.

9. Limpeza

Botão (17) para o ajuste do punho: aspirar ocasionalmente o botão ou soprar com ar seco (no estado pressionado, em todas as 3 posições do punho principal). Antes disso, desligue a ferramenta elétrica da alimentação de corrente usando óculos de proteção e máscara antipoeiras.

10. Transporte

Transporte das baterias de íões de lítio:

a expedição de baterias de íões de lítio deverá ocorrer em conformidade com as leis de transporte de mercadorias perigosas (UN 3480 e UN 3481). Informe-se sobre as normas atualmente em vigor para a expedição de baterias de íões de lítio. Se necessário, informe-se junto da sua empresa

transportadora. Poderá obter uma embalagem certificada junto da Metabo.

A bateria apenas poderá ser expedida caso a caixa não apresente danos e não esteja a verter líquido. Para a expedição, retirar a bateria da máquina. Proteger os contactos contra curto-circuito (por exemplo, isolar com fita adesiva).

Para transportar a máquina, retirar a bateria da máquina.

11. Eliminação de avarias

O indicador de sinal eletrónico (4) acende e as rotações sob carga diminuem. A temperatura é demasiado elevada! Deixar a máquina na marcha em vazio até o indicador de sinal eletrónico apagar.

O indicador de sinal eletrónico (4) pisca rapidamente e a máquina não funciona. A proteção contra rearranque involuntário reagiu. Se a bateria for inserida com a máquina ligada, esta não irá arrancar. Desligar e voltar a ligar a máquina.

O indicador de sinal eletrónico (4) pisca e a máquina não funciona. Prima a tecla (5) e o estado de carga será indicado através das lâmpadas LED. Quando a bateria fica vazia é necessário recarregar.

Desativação de segurança eletrónica: o indicador de sinal eletrónico (4) pisca e a máquina foi DESLIGADA automaticamente. A máquina é desligada caso a velocidade de aumento de corrente seja demasiado elevada (como por ex. em caso de bloqueio repentino ou contragolpe). Desligar a máquina. Em seguida, voltar a ligar e continuar a trabalhar normalmente. Evite bloqueios adicionais. Ver capítulo 4.2.

12. Acessórios

Utilize apenas baterias e acessórios originais Metabo ou CAS (Cordless Alliance System).

Utilize apenas acessórios que cumpram os requisitos e dados característicos indicados neste manual de instruções.

Montar os acessórios de forma segura. Para utilizar a máquina num suporte: fixar a máquina de forma segura. A perda de controlo pode provocar ferimentos.

 Utilize sempre a ferramenta acoplável apropriada para o trabalho, com o respetivo resguardo de proteção. **Ver página 5.** (As figuras são exemplificativas).

Trabalho:

- 1 = Lixar com a superfície
- 2 = Cortar
- 3 = Efetuar furos
- 4 = Escovas de arame de aço
- 5 = Lixar com folha de lixa

Ferramentas acopláveis:

- 1.1 = Disco abrasivo para rebarbar
- 1.2 = Mó de esmeril (cerâmica)
- 2.1 = Disco de corte "metal"
- 2.2 = Disco de corte "alvenaria/betão"
- 2.3 = Disco de corte diamantado "alvenaria/betão"

- 2.4 = Disco de corte com uma finalidade dupla (disco abrasivo e disco abrasivo de corte combinados)
 3.1 = Coroas de perfuração diamantadas
 4.1 = Escova redonda
 4.2 = Escova tipo tacho
 5.1 = Pratos de lixa lamelados
 5.2 = Pratos de lixar para folhas de lixa

Resguardo de proteção prescrito:

- Tipos A = Resguardo de proteção do disco
 Tipos B = Resguardo de proteção para lixar
 Tipos C = Resguardo de proteção para lixar e cortar (combinação)
 Tipos D = Resguardo de proteção para a mó de esmeril

Outros acessórios:
 (ver também www.metabo.com)

- A Carregadores**
 N.º de pedido: 627378000 ASC 145
 N.º de pedido: 627265000 ASC Ultra
 N.º de pedido: 627495000 ASC 145 Duo
 etc.
- B Bateria**
 18 V
 N.º de pedido: 625368000 5,5 Ah LiHD
 N.º de pedido: 625369000 8,0 Ah LiHD
 N.º de pedido: 625549000 10,0 Ah LiHD DS
 N.º de pedido: 624990000 5,5 Ah LiHD
 N.º de pedido: 624991000 10,0 Ah LiHD 36 V
 N.º de pedido: 625344000 6,2 Ah LiHD
 etc.
- C Porca de aperto (9)**
D Porca de aperto Quick (10)

Poderá consultar o programa completo de acessórios em www.metabo.com ou no catálogo.

13. Reparações

 As reparações em ferramentas elétricas apenas devem ser efetuadas por eletricistas!

Caso as ferramentas elétricas Metabo necessitem de reparações, dirija-se ao seu representante Metabo. Consulte os endereços em www.metabo.com

Poderá descarregar as listas de peças sobressalentes em www.metabo.com

14. Proteção do ambiente

O pó de lixar formado poderá conter substâncias nocivas: não eliminar juntamente com o lixo doméstico, deverá eliminá-lo numa estação de recolha de lixo especial.

Respeite as determinações nacionais sobre a eliminação ecológica e sobre a reciclagem de máquinas usadas, embalagens e acessórios.

As baterias não podem ser eliminadas juntamente com o lixo doméstico! Devolver as baterias danificadas ou usadas ao revendedor Metabo!

Não atirar as baterias para a água.



Apenas para países da UE: não colocar as ferramentas elétricas no lixo doméstico! De acordo com a diretiva europeia 2012/19/UE sobre equipamentos elétricos e eletrónicos usados, e na conversão ao direito nacional, as ferramentas elétricas usadas devem ser recolhidas em separado e entregues a uma reciclagem ecologicamente correta.

Antes de eliminar a bateria, descarregue-a na ferramenta elétrica. Proteger os contactos contra curto-circuito (por exemplo, isolar com fita adesiva).

15. Dados técnicos

Explicações sobre os dados na página 4. Reservamo-nos o direito de proceder a alterações relacionadas com o progresso tecnológico.

- U = Tensão da bateria
 D_{max} = Diâmetro máx. da ferramenta acoplável
 t_{max,1} = Espessura máx. admissível da ferramenta acoplável no âmbito de aperto, com utilização da porca de aperto (9)
 t_{max,2} = Disco de rebarbar/disco de corte: espessura máx. admissível da ferramenta acoplável
 t_{max,3} = Espessura máx. admissível da ferramenta acoplável no âmbito de aperto, em caso de utilização da porca Quick (10)
 t_{max,4} = Espessura máx. permitida das escovas tipo prato
 M = Rosca do veio
 l = Comprimento do veio retificador
 n₀ = Rotações em vazio (rotações máximas)
 m = Peso (com bateria mais pequena)

Valores medidos de acordo com a norma EN 62841.

Temperatura ambiente permitida durante o funcionamento: -20 °C até 50 °C (potência limitada em caso de temperaturas abaixo dos 0 °C).

Temperatura ambiente permitida em caso de armazenamento: 0 °C até 30 °C

== Corrente contínua

Os dados técnicos indicados são tolerantes (de acordo com os padrões individuais válidos).



Valores da emissão

Estes valores possibilitam a avaliação de emissões da ferramenta elétrica e a comparação com diversas ferramentas elétricas. Consoante as condições de utilização, o estado da ferramenta elétrica ou das ferramentas acopláveis, a sobrecarga efetiva poderá ser superior ou inferior. Para a avaliação, deverá ainda considerar os intervalos de trabalho e as fases com menores sobrecargas. Com base nos respetivos valores avaliados deverá determinar a aplicação de medidas de proteção para o utilizador, por ex. medidas a nível de organização.



A lixagem de chapas finas ou outras peças de trabalho de vibração fácil com superfícies grandes pode provocar uma emissão total de ruídos significativamente superior (até 15 dB) do

que os valores de emissão de ruídos especificados. Essas peças de trabalho devem, dentro do possível, ser impedidas de emitir ruídos através de medidas adequadas, como por exemplo a fixação de esteiras de insonorização pesadas e flexíveis. O aumento das emissões de ruído também deve ser tido em consideração ao avaliar o risco de exposição ao ruído e ao selecionar a proteção auditiva apropriada.

Valor total de vibrações (soma vetorial de três direções) determinado de acordo com a EN 62841:

$a_{h, SG}$ = Valor da emissão de vibrações (lixar superfícies)

$a_{h, DS}$ = Valor da emissão de vibrações (lixar com prato de lixar)

$K_{h, SG/DS}$ = Insegurança (vibração)

Valores típicos e ponderados pela escala A para o ruído:

L_{pA} = Nível sonoro

L_{WA} = Nível de potência sonora

K_{pA}, K_{WA} = Insegurança

Durante o trabalho, o nível de ruído pode exceder os 80 dB(A).



Usar proteção auditiva!

Bruksanvisning i original

1. Försäkran om överensstämmelse

Vi försäkrar och tar ansvar för att: Den här batteridrivna vinkelslipen med typ- och serienummer *1) uppfyller kraven i gällande direktiv *2) och standarder *3). Teknisk dokumentation *4) – se sidan 4.

2. Föreskriven användning

Den sladdlösa vinkelslipen är med Metabo originaltillbehör avsedd för slipning, sandpappersslipning, stålborstning och kapning av metall, betong, sten och liknande material utan vatten.

Användaren ansvarar själv för skador som orsakas av felaktig användning.

Allmänna föreskrifter om olycksförebyggande samt bifogade säkerhetsanvisningar måste följas.

3. Allmänna säkerhetsanvisningar



Följ anvisningarna i textavsnitten med den här symbolen för att förebygga personskador och skador på elverktyget!



VARNING – Läs igenom bruksanvisningen för att minska risken för skador.



VARNING – Läs alla säkerhetsvarningar, instruktioner, illustrationer och specifikationer som medföljer detta elverktyg. Fel som uppstår till följd av att instruktionerna nedan inte följts kan orsaka elstöt, brand och/eller allvarliga personskador.

Spara säkerhetsanvisningar och anvisningar för framtida bruk.

Se till så att dokumentationen medföljer elverktyget.

4. Särskilda säkerhetsanvisningar

4.1 Säkerhetsanvisningar för slipning, sandpappersslipning, stålborstning eller kapning:

- a) **Elverktyget är avsett för slipning, sandpappersslipning, stålborstning, hålskärning och kapning. Följ alla säkerhetsanvisningar, anvisningar, illustrationer och all information som följer med maskinen.** Om anvisningarna inte följs finns risk för elstöt, brand och/eller allvarliga personskador.
- b) **Elverktyget är inte avsett för polering.** Använder du maskinen till sådant som den inte är avsedd för utsätter du dig själv och andra för fara och risk för personskador.
- c) **Använd inte elverktyget för ändamål som det inte uttryckligen har konstruerats och godkänts av tillverkaren som.** En sådan ombyggnad kan leda till kontrollförlust och till allvarliga personskador.
- d) **Använd bara insatsverktyg som är avsedda för elverktyget och rekommenderas av tillverkaren.** Att tillbehöret kan fästas på elverktyget är ingen garanti för att verktyget fungerar säkert.
- e) **Verktygets tillåtna varvtal ska vara minst lika högt som det maxvarvtal som anges på maskinen.** Insatsverktyg som roterar med för högt varvtal kan gå sönder och delar kan flyga omkring.
- f) **Verktygets ytterdiameter och grovlek måste motsvara elverktygets specifikationer.** Verktyg med fel dimensioner går inte att skydda eller kontrollera tillräckligt.
- g) **Måtten för montering av insatsverktyget måste lämpa sig för måtten på elverktygets monteringsmaterial.** Delar som inte passar exakt på fästet orsakar obalans, kraftiga vibrationer och kan få användaren att tappa kontrollen.
- h) **Använd inte skadade insatsverktyg. Kontrollera verktygen före användning, t.ex. så att slipskivor inte är uppräktade eller spräckta, sliprondeller inte är spräckta, slitna eller utnötta, stålborstar inte har lös eller avbruten tråd. Tappas du maskin och verktyg, ska du kontrollera om något är skadat och sätt i så fall på ett helt verktyg. När du kontrollerat verktyget och satt i det, ser du till att du själv och andra runtomkring inte är inom räckhåll för roterande delar och att maskinen körs på max. varvtal under en minut.** Skadade verktyg går oftast sönder vid testet.
- i) **Använd personlig skyddsutrustning. Beroende på tillämpningen, använd visir, ögonskydd eller skyddsglasögon. Om det behövs, använd dammask, hörselskydd, skyddshandskar eller skyddsförkläde som skyddar mot grader och avverkat material.** Skydda ögonen mot kringflygande skräp som uppstår vid användningsområdena. Dammask och andningskydd ska klara att filtrera bort det damm som bildas vid användning. Om du blir exponerad för buller, kan du få hörselskador.
- j) **Se till att andra i närheten är på säkert avstånd från arbetsområdet. Den som är inom arbetsområdet ska bära personlig skyddsutrustning.** Delar av arbetsstycken eller trasiga verktyg kan slungas iväg och orsaka personskador utanför det aktuella arbetsområdet.
- k) **Håll endast maskinen i de isolerade handtagen när du jobbar med tillsatsverktyg som kan komma i kontakt med dolda elledningar.** Kontakt med strömförande ledning kan spänningssätta maskinens metalldelar, så att du får en stöt.
- l) **Lägg aldrig ifrån dig elverktyget förrän roterande delar stannat helt.** Roterande delar

kan komma i kontakt med underlaget, så att du tappar kontrollen över elverktuget.

m) **Elverktuget får aldrig vara igång när du bär det.** Kommer roterande delar i kontakt med klädesplagg kan de haka fast och borra in sig i kroppen.

n) **Rengör ventilationsöppningarna på elverktuget regelbundet.** Motorfläkten suger in damm i huset, för mycket avlagringar av metalldamm kan ge elstötar.

o) **Använd inte elverktyg i närheten av brännbara material.** Gnistor kan antända materialet.

p) **Använd aldrig verktyg som kräver skärvätska.** Vatten och andra flytande kylmedel kan ge elstötar.

4.2 Kast och motsvarande säkerhetsanvisningar

Kast är en plötslig reaktion på grund av att roterande delar hakar fast eller nyper, som t.ex. en slipskiva, sliprondell, stålborste. Ihakningen eller nyper ger den roterande delen ett abrupt stopp. Det slungar elverktuget okontrollerat mot verktygets rotationsriktning vid blockeringen.

Om t.ex. en slipskiva hakar fast eller nyper i arbetsstycket, kan slipskivskanten som sitter fast spräcka slipskivan eller ge ett kast. Slipskivan rör sig då mot eller från användaren, allt beroende på skivans rotationsriktning vid blockeringen. Det kan även leda till skivsprängning.

Ett kast orsakas av felaktig användning av elverktuget och/eller felaktiga arbetsvillkor. Det kan förhindras med hjälp av försiktighetsåtgärderna nedan.

a) **Håll fast elverktuget ordentligt och inta en kroppsställning som gör att du kan parera kastreakylen med armarna. Använd alltid stödhandtaget när det är på, så att du får så bra kontroll som möjligt över kast och reaktioner vid drift.** Med rätt åtgärder kan du som användare få kontroll över kastreakyler och motriktade krafter.

b) **Håll aldrig handen nära roterande verktyg.** Verktyget kan röra sig över handen om du får ett kast.

c) **Stå inte med kroppen i den riktning som elverktuget rör sig om det får ett kast.** Kastet slungar elverktuget i motsatt riktning mot slipskivans rotationsriktning vid blockeringen.

d) **Var extra försiktig i närheten av hörn, skarpa kanter osv. Se till så att verktyget inte stöter mot arbetsstycket och nyper.** Roterande verktyg har lätt att nypa om de studsar vid hörn och skarpa kanter. Det kan få dig att tappa kontrollen eller ge kast.

e) **Använd inte kedjesågblad för , sågning i trä, inga segmenterade diamantkapskivor med ett segmentavstånd större än 10 mm och inga tandade sågblad.** Sådana verktyg ger ofta kast eller får användaren att tappa kontrollen.

4.3 Särskilda säkerhetsanvisningar för slipning och kapning:

a) **Använd bara skyddskåpor och slipskivor som är godkända för elverktuget.** Slipskivor som inte är avsedda för elverktuget går inte att skärma av tillräckligt och ger osäkert skydd.

b) **Försänkta slipskivor ska vara monterade så att slipytan ligger under kanten på skyddskåpan.** En felmonterad slipskiva som sticker ut över skyddskåpans kant går inte att skärma av ordentligt.

c) **Skyddskåpan ska sitta ordentligt på elverktuget och vara inställd så att du får maximal säkerhet och exponeras för så liten del som möjligt av slipskivan.** Skyddskåpan hjälper till att skydda dig mot lösa fragment, mot kontakt med slipskivan och mot gnistor som kan antända dina kläder.

d) **Slipskivorna är bara gjorda för avsedd användning. Exempel: Slipa aldrig med kapskivans sidoytor.** Kapskivor är avsedda för materialavverkninng med skivkanten. Sidokrafter på en sån slipskiva kan ge skivbrott.

e) **Använd alltid oskadade flänsar med rätt dimension och form för den skiva som du ska använda.** Rätt fläns skyddar slipskivan och minskar risken för skivbrott. Flänsar till kapskivor skiljer sig från flänsar till andra slipskivor.

f) **Använd aldrig nötta slipskivor från större elverktyg.** Större elverktogs slipskivor är inte gjorda för lika höga varvtal som mindre elverktogs och kan spricka.

g) **Vid användning av skivor för dubbla syften ska du alltid använda lämplig skyddskåpa för den aktuella tillämpningen.** Om inte rätt skyddskåpa används kan önskad skärminng inte uppnås, vilket i sin tur kan leda till allvarliga skador.

4.4 Andra särskilda säkerhetsanvisningar för kapning:

a) **Se till så att kapskivan inte nyper eller får för stor tryckkraft. Gör inte för djupa kap.** Överbelastar du kapskivan ökar belastningen och risken för att skivan blir stukad eller nyper, vilket kan ge kast eller skivbrott.

b) **Undvik området framför och bakom kapskivan.** När du för kapskivan ifrån dig i arbetsstycket kan ett kast slunga elverktuget och den roterande skivan rakt emot dig.

c) **Om skivan nyper eller om du avbryter arbetet, slå av elverktuget och håll den stilla tills skivan stannat helt. Försök aldrig dra loss kapskivan ur skåran när skivan roterar, det kan ge ett kast.** Hitta och åtgärda orsaken till att skivan nöper.

d) **Slå inte på elverktuget när det sitter i arbetsstycket. Låt kapskivan varva upp till max. varvtal innan du försiktigt fortsätter kapningen.** Annars kan skivan haka i, hoppa ur arbetsstycket eller ge ett kast.

e) **Palla upp plattor eller stora arbetsstycken, så minskar risken för kast på grund av att kapskivan nyper. Stora arbetsstycken kan böja**

sig av sin egen vikt. Palla upp arbetsstycket på båda sidor, både vid snittlinjen och kanten.

f) **Var extra försiktig vid ”instickning” i befintliga väggar eller andra ställen utan insyn.** Kapskivan kan vid insticket orsaka kast vid kapning genom gas-, vatten- eller elledningar eller andra föremål.

g) **Utför inte kurvsågning.** Överbelastar du kapskivan ökar belastningen och risken för att skivan blir stukad eller nyper, vilket kan ge kast eller skivbrott. Det kan i sin tur leda till allvarliga skador.

4.5 Särskilda säkerhetsanvisningar för sandpappersslipning:

a) **Använd slippapper av rätt storlek och utan följ tillverkarens anvisningar om val av slippapper.** Slippapper som sticker utanför sliprondellen kan ge personskador, få rondellen att nypa, riva sönder slippappret eller ge kast.

4.6 Särskilda säkerhetsanvisningar för arbete med stålborste:

a) **Tänk på att stålborsten tappar borst även vid normal användning. Överbelasta inte borsten med för stor tryckkraft.** Ivägslungade borst kan lätt tränga igenom tunna kläder och/eller in i huden.

b) **Om skyddskåpa rekommenderas, så är det i syfte att förhindra att du kommer i kontakt med stålborsten.** Skiv- och koppborstar får större diameter av tryck- och centrifugalkrafterna.

4.7 Övriga säkerhetsanvisningar:



WARNING! – Använd alltid skyddsglasögon.



Använd hörselskydd.



WARNING – Elverktyget ska alltid användas med båda händerna.



Använd inte skyddskåpan för slipning till kaparbeten. När du jobbar med kapskivor, använd skyddskåpa för kapning av säkerhetsskäl.

Använd inte segmenterade diamanthapskivor med segmentspår > 10 mm. Endast negativa segmentskårvinklar är tillåtna.

Använd endast limmade blad om de är förstärkta.

Använd elastiska mellanlägg om de följer med som en nödvändig del av slipmediet.

Följ verktygs- och tillbehörstillverkarens anvisningar! Skydda slipskivorna mot fett och slag!

Förvara och hantera insatsverktyg helt enligt tillverkarens anvisningar.

Använd aldrig kapskivor till grovbearbetning eller avgradning! Kapskivor tål inte tryck i sidled.

Säkra arbetsstycket så att det ligger stadigt och inte glider, t.ex. med spänntving. Palla upp stora arbetsstycken ordentligt.

Använder du verktyg med gängfäste får spindeländen inte gå i botten på slipverktyget. Se till så att gängningen i verktyget är tillräckligt lång, så att hela spindelns plats. Verktygsgängningen måste passa spindelgången. Spindelängd och spindelgånga, se sid. 2 och kap. 15. Tekniska data. Skadade, ej runda eller vibrerande verktyg får ej användas.

Försök att inte skada gas-, vatten- och elledningar samt bärande väggar.

Byt ut skadade eller spruckna stödhandtag. Använd aldrig maskinen med trasigt stödhandtag.

Byt ut skadat eller sprucket sprängskydd. Använd aldrig maskinen med trasigt sprängskydd.

Fäst små arbetsstycken. Spänn t.ex. fast dem i skruvstäd.

Se till att ventilationsöppningarna är öppna vid arbete i dammig miljö. Ta bort damm när det behövs, men ta först ur batteriet (använd inte metallföremål) och försök att inte skada delarna inuti.

Om flämsmonterade skivor används för dubbla ändamål (kombinerade slip- och kapskivor) får endast följande typer av skyddskåpor användas: typ A, typ C.

Se kapitlet 12.

Använd rätt skyddskåpa:

En felaktig skyddskåpa kan leda till kontrollförlust och allvarliga skador. Exempel på felaktig användning:

- Vid användning av en skyddskåpa av typ A för sidoslipning kan skyddskåpan och arbetsstycket stora varandra, vilket resulterar i otillräcklig kontroll.
- Vid användning av en skyddskåpa av typ B för slipning med limmade kapskivor finns en ökad risk för att användaren träffas av gnistor och slippartiklar samt av fragment av slipskivan om en slipskiva går sönder.
- Vid användning av en skyddskåpa av typ A, B, C för kap- eller sidoslipning i betong eller murverk, finns en ökad risk för dammexponering och kontrollförlust och därmed för kast.
- Vid användning av en skyddskåpa av typ A, B, C med cirkulärborste som är tjockare än vad som tillåts, kan trådarna slå mot skyddskåpan så att de bryts.

Använd alltid en skyddskåpa som lämpar sig för insatsverktyget. Se kapitlet 12.

Minska belastning genom damm:



WARNING - Vissa typer av damm som genereras vid sandpappersslipning, slipning, borrarng och andra arbeten innehåller kemikalier som kan orsaka cancer, fosterskador eller andra fortplantningsstörningar. Till dessa kemikalier hör bland annat följande:

- Bly av blyhaltig färg.
 - Mineraliskt damm i murstenar, cement och andra murmaterial.
 - Arsenik och krom i kemiskt behandlat trä.
- Den risk som du utsätts för beror på hur ofta du genomför denna typ av arbeten. För att minska belastningen genom dessa kemikalier: Arbeta i ett

ordentligt ventilerat område och använd godkänd skyddsutrustning, t.ex. dammask som utvecklats speciellt för filtrering av mikroskopiska partiklar.

Detta gäller även för damm från andra material, t.ex. vissa trätyper (som ek- eller bokdamm), metaller, asbest. Andra sjukdomar är t.ex. allergiska reaktioner och andningsbesvär. Låt inte damm hamna i din kropp.

Följ gällande bestämmelser för respektive material, personal, arbete och användningsplats (t.ex. regler för olycksförebyggande, avfallshantering).

Samla upp partiklarna på den plats där de uppstår, undvik att de lagras i den omgivande miljön.

Till speciella arbetsuppgifter ska man använda lämpliga tillbehör. På så sätt hamnar färre partiklar okontrollerat i omgivningen.

Anslut lämpligt dammsug.

Minska dammbelastningen genom att vidta följande åtgärder:

- Rikta inte partiklarna från maskinen eller maskinens frånluftsflöde mot dig själv, mot personer i närheten eller mot avlagrat damm.
- Använd en utsugsanordning och/eller en luftrenare.
- Sörj för god ventilation på arbetsplatsen och dammsug för att hålla rent. Sopning eller luftblåsning kan göra så att damm virvlas upp.
- Dammsug eller tvätta skyddskläder. Kläder ska inte blåsas, slås eller borstas rena.

4.8 Säkerhetsanvisningar till batteriet:



Skydda batterierna mot fukt!



Skydda batterierna mot brand!

Använd aldrig trasiga eller deformerade batterier!
Öppna aldrig batterierna!

Vidrör eller kortslut aldrig batteripolerna!

Trasiga litiumjonbatterier kan läcka en något sur, brännbar vätska!



Om du får läckande batterivätska på huden, spola direkt med rikliga mängder vatten. Får du batterivätska i ögonen, skölj med rent vatten och sök omedelbart läkarvård!

Ta ut batterierna ur maskinen innan inställningar, ombyggnad, underhåll eller rengöring utförs.

Se till att maskinen är frånkopplad när du sätter i batteriet.

När du tar ut och sätter in batteripaketet ska du hålla fast maskinen så att strömbrytaren inte kan aktiveras av misstag.

Ta ut batteriet ur maskinen om maskinen är defekt.

Transport av litiumjonbatterier:

Frakt av litiumjonbatterier regleras av bestämmelserna för farligt gods (UN 3480 och UN 3481). Fraktdokumenterna för litiumjonbatterier ska uppfylla gällande föreskrifter. Kontakta transportföretaget för mer information. Det finns certifierat förpackningsmaterial att få hos Metabo.

Skicka endast batterier om kåpan är oskadd och det inte sipprar ut någon vätska. Ta ut batteriet ur maskinen för att skicka det. Säkra kontaktarna mot kortslutning (isolera t.ex. med tejp).

5. Översikt

Se sida 2+3.

- 1 Stödfläns (ej avtagbar på WPB 36-18 LTX BL 24-230 Quick)
- 2 Spindel
- 3 Spindellåsknapp
- 4 Elektronikindikering
- 5 Laddindikeringsknapp
- 6 Ladd- och signalindikering
- 7 Stödhandtag/vibrationsdämpat stödhandtag
- 8 Sprängskydd
- 9 Spännmutter *
- 10 Quick-spännmutter *
- 11 Tappnyckel *
- 12 Knapp för att lossa batteriet
- 13 Batteri
- 14 Spärr (mot oavsiktlig tillkoppling)
- 15 Strömbrytare (PÅ/AV)
- 16 Huvudhandtag
- 17 Knapp (för att vrida huvudhandtaget)
- 18 Spännlås (för justering av sprängskydd utan verktyg)
- 19 Skruv (spännkraftsinställning på spännet)
- 20 Säkerhetsbygel

* bara vissa modeller

6. Driftstart

6.1 Sätta på stödhandtag

 Arbeta bara med påsat stödhandtag (7)! Dra åt stödhandtaget ordentligt för hand i vänster-, mitt- eller högergången (om det behövs).

6.2 Sätta på sprängskyddet

 Av säkerhetsskäl ska endast den skyddskåpa som lämpar sig för respektive insatsverktyg användas! En felaktig skyddskåpa kan leda till kontrollförlust och allvarliga skador. Se även kapitlet 12. Tillbehör!

Se sidan 2, bild F.

- Öppna spännet (18). Sätt på sprängskyddet (8) i markerat läge.
- Vrid sprängskyddet så att den skyddade delen pekar mot användaren.
- Stäng spännet.
- Öka spännkraften i spännet genom att dra åt skruven (19) (när spännet är öppet), om det behövs.

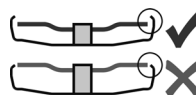

Använd endast verktyg som sticker ut minst 3,4 mm utanför sprängskyddet.

6.3 Vridbart huvudhandtag



Jobba alltid med fasthakat huvudhandtag (16).

Se sid. 2, bild C.

- Tryck på knappen (17).
- Huvudhandtaget (16) går nu att vrida 90° åt båda håll och haka fast.
- Kontrollera att det sitter ordentligt: huvudhandtaget ska ha hakat fast och inte gå att vrida (16).

6.4 Batteripaket

Ladda batteriet (13) före användning.

Ladda batteriet när effekten avtar.

Anvisningar för laddning av batteripaketet finns i bruksanvisningen till Metabo-laddaren.

Batteripaket har en kapacitets- och signalindikering (6) (beroende på utrustning):

- Tryck på knappen (5), så ger LED-lamporna laddindikering.
- Om en LED-lampa blinkar, så är batteriet nästan urladdat och kräver laddning igen.

WPB 36-18 ...:

- Använd alltid två påskjutningsbara 18-volts Metabo-batterier.
- Rekommenderad effekt 5,5 Ah och högre.
- Vi rekommenderar användning av batterier med samma detaljnummer.

Det är tillåtet att använda batterier med olika effekt (Ah). I sådana fall avgörs användningstiden av batteriet med den lägre effekten (Ah).

Säkringsbygel batteripaket:

Batteripaket med beteckningen "DS" har en säkringsbygel (20) (se fig. B s. 4). Denna används för montering av ett speciellt fallskydd som gör att batteripaketet inte kan falla ned vid arbete på hög höjd.

6.5 Ta av, sätta på batteriet

Se sid. 2, bild A.

Ta av:

Tryck på knappen för upplåsning av batteriet (12) och dra bort batteriet (13).

Montering:

Skjut på batteripaketet (13) tills det snäpper fast.

7. Sätta på slipskivan

 Före alla omriggningsarbeten: Ta ut batterierna ur maskinen. Maskinen ska vara av och spindeln ska ha stannat.

 Vid arbeten med kapskivor måste du av säkerhetsskäl använda kapsprängskydd (se kap 12. Tillbehör).

7.1 Låsa spindeln

- Tryck in spindellåsningknappen (3) och vrid spindeln (2) för hand tills det hörs att spindellåsningknappen hakar fast.

7.2 Sätta på slipskivan

Se sid. 2, bild D.

- Sätt på stödflänsen (1) på spindeln. Den sitter rätt när det inte går att vrida på den på spindeln.

Lägg slipskivan på stödflänsen (1).

Slipskivan ska ligga an jämnt mot stödflänsen.

7.3 Endast för WPB 36-18 LTX BL 24-230 Quick: fixera/lossa Quick-spännmuttern (beroende på utrustning)



Dra åt Quick-spännmuttrar (10):

 Du får inte använda Quick-spännmuttrar på verktyg med spännfåsten kraftigare än 6 mm! Använd i stället spännmutter (9) med spännnyckel (11).

 Använd bara felfria och oskadade Quick-spännmuttrar: pilen ska peka mot urtaget i ytterringen (se bilden på sid. 2).

- Spindellåsning (se kapitel 7.1).
- Sätt på Quick-spännmuttern (10) på spindeln (2). Se bild på sidan 2.
- Dra åt Quick-spännmuttern för hand medurs.
- Dra åt Quick-spännmuttern genom att vrida slipskivan hårt medurs.

På maskiner med beteckningen W...B... känner man ett ökat motstånd de sista 180°.

Lossa Quick-spännmutter (10):

- Spindellåsning (se kapitel 7.1).
- Skruva av Quick-spännmuttern (10) moturs.

7.4 Installera/avinstallera tvåhålsmutter

Installera tvåhålsmutter (9):

Tvåhålsmuttern har 2 olika sidor. Så här skruvar du på tvåhålsmuttern på spindeln:

Se sid. 2, bild E.

- X) På tunna slipskivor:

förhöjningen på tvåhålsmuttern (9) ska peka uppåt så att den tunna slipskivan kan spännas fast säkert.

X) På tjocka slipskivor:

förhöjningen på tvåhålsmuttern (9) ska peka nedåt så att tvåhålsmuttern sitter säkert på spindeln.

- Spärra spindeln. Dra åt tvåhålsmuttern (9) medurs med spännnyckeln (11).

 min. 20 Nm!

- **Obs!** I stället för att fästa tvåhålsmuttern med tvåhålsnyckeln (11) kan tvåhålsmuttern (9) dras åt på följande sätt: Spärra spindeln. Skruva fast tvåhålsmuttern (9) ordentligt för hand. Fatta tag i sliprondellens kant och dra åt rondellen minst 1/2 varv medurs för hand.

Lossa tvåhålsmuttern:

- Spindellåsning (se kapitel 7.1). Skruva av tvåhålsmuttern (9) moturs med spännnyckeln (11).

8. Användning

 Hantera alltid maskinen med två händer.



Slå på maskinen först, lägg sedan an verktyget mot arbetsstycket.



Undvik oavsiktliga starter: slå alltid av maskinen när du tar ur batteriet.



Håll därför alltid maskinen i handtagen med båda händerna, stå stadigt och koncentreras dig på arbetet.



Undvik att maskinen virvlar upp eller suger in damm eller spån. När du slår av maskinen, lägg inte ifrån dig den förrän motorn stannat.

Se sid. 2, bild B.

Starta maskinen:

Slå PÅ: skjut spärren (14) i pilens riktning och tryck sedan på strömbrytaren (15).

Stopp: Lossa strömbrytarspärren (15).

8.1 Arbetsanvisningar

Slipa:

Tryck lagom hårt på maskinen och för den fram och tillbaka över ytan, så att arbetsstycksytan inte blir för het.

Grovslipning: Du får bäst slutresultat om du jobbar med ställvinklar på 30°- 40°.

Kapslipning:



Jobba **alltid mot rotationsriktningen vid kapning (se bild)**. Annars finns det risk att maskinen hoppar ut okontrollerat ur skåran. Jobba med lagom matning som är anpassad till materialet du bearbetar. Kanta inte, tryck inte, sväng inte.

Sandpappersslipning:

Tryck lagom hårt på maskinen och för den fram och tillbaka över ytan, så att arbetsstycksytan inte blir för het.

Arbeta med stålborstar:

Tryck lagom hårt på maskinen.

9. Rengöring

Knapp (17) för inställning av handtag:

Emellanåt behöver man suga ut knappen eller blåsa ur den med torr luft (när den är intryckt, i huvudhandtagets alla 3 lägen). Koppla först elverket från strömmen och bär skyddsglasögon och andningsmask.

10. Transport

Transport av litiumjonbatterier:

Frakt av litiumjonbatterier regleras av bestämmelserna för farligt gods (UN 3480 och UN 3481). Fraktdokumenterna för litiumjonbatterier ska uppfylla gällande föreskrifter. Kontakta transportföretaget för mer information. Det finns certifierat förpackningsmaterial att få hos Metabo.

Skicka endast batterier om kåpan är oskadd och det inte sipprar ut någon vätska. Ta ut batteriet ur maskinen för att skicka det. Säkra kontaktarna mot kortslutning (isolera t.ex. med tejp).

Ta ut batterierna ur maskinen **före transport**.

11. Åtgärder vid fel

Den elektriska signalindikeringen (4) lyser och arbetsvarvtalet sjunker. Temperaturen är för hög! Låt maskinen gå på tomgång tills den elektriska signalindikeringen slocknar.

Elektronikindikeringen (4) blinkar snabbt och maskinen startar inte. Omstartsskyddet har löst ut. Sätter du i batteriet när maskinen är på, så går inte maskinen igång. Slå av och på maskinen igen.

Elektronikindikeringen (4) blinkar och maskinen går inte. Tryck på knappen (5), så ger LED-lamporna laddindikering. Om batteriet är tomt måste det laddas igen.

Elektrisk säkerhetsspärr:

Elektronikindikeringen (4) blinkar och maskinen STÄNGDES AV automatiskt.

Maskinen slås av vid strömspikar (t.ex. om skivan nyper eller du får ett kast). Stäng av maskinen. Slå på igen och fortsätt att jobba som vanligt. Försök att undvika nya blockeringar. Se kapitel 4.2.

12. Tillbehör

Använd endast Metabo- eller CAS-batteripaket (Cordless Alliance System) och tillbehör i original.

Använd endast tillbehör som uppfyller kraven och specifikationerna i den här bruksanvisningen.

Montera tillbehör på ett säkert sätt. O maskinen körs i en hållare: Se till att maskinen sitter fast ordentligt. Du kan skada dig om du tappar kontrollen över maskinen.



Använd alltid lämpligt insatsverktyg och föreskriven skyddskåpa för arbetsuppgiften. **Se sidan 5.** (Bilderna fungerar som exempel).

Arbetsuppgift:

- 1 = Slipning med ytan
- 2 = Kapning
- 3 = Hålboring
- 4 = Stålborstar
- 5 = Sandpappersslipning

Insatsverktyg:

- 1.1 = Grovslipskiva
- 1.2 = Slipskål (keramisk)
- 2.1 = Kapskiva "Metall"
- 2.2 = Kapskiva "Murverk/betong"
- 2.3 = Diamantkapskiva "Murverk/betong"
- 2.4 = Kapskiva för dubbelt syfte (kombinerad slip- och kapskiva)
- 3.1 = Diamantborrkrona
- 4.1 = Rundborste
- 4.2 = Skålbörste
- 5.1 = Lamellsliprondell
- 5.2 = Sliprondell för slippapper

Föreskriven skyddskåpa:

Typ A = Skyddskåpa för kapning

Typ B = skyddskåpa för slipning

Typ C = skyddskåpa för slipning och kapning (Kombination)

Typ D = skyddskåpa för slipskål

Fler tillbehör:(se även www.metabo.com)

- A Laddningsaggregat
Best.nr 627378000 ASC 145
Best.nr: 627265000 ASC Ultra
Best.nr: 627495000 ASC 145 Duo
osv.
- B Batteripaket
18 V
Best.nr: 625368000 5,5 Ah LiHD
Best.nr: 625369000 8,0 Ah LiHD
Best.nr: 625549000 10,0 Ah LiHD
DS
Best.nr: 624990000 5,5 Ah LiHD
Best.nr: 624991000 10,0 Ah LiHD
36 V
Best.nr: 625344000 6,2 Ah LiHD
osv.
- C Spännmutter (9)
D Quick-spännmutter (10)

Ett komplett tillbehörssortiment hittar du på www.metabo.com eller i katalogen.

13. Reparation

 Reparation av elverktyg får endast utföras av behörig elektriker!

Metabo-elverktyg som behöver repareras ska skickas till din Metabo-återförsäljare. För adresser, se www.metabo.com.

Du kan hämta reservdelslistor på www.metabo.com.

14. Miljöskydd

Slipdamm kan innehålla farliga ämnen: Släng det inte i hushållssoporna utan lämna det som miljöfarligt avfall på miljöstation.

Följ nationella miljöföreskrifter för omhändertagande och återvinning av uttjänta maskiner, förpackningar och tillbehör.

Släng aldrig batterier i hushållssoporna! Lämna tillbaka trasiga eller förbrukade batterier till Metabos återförsäljare!

Kasta inte batterierna i vattnet.

 Gäller endast för EU-länder: Släng inte uttjänta elverktyg i hushållssoporna! Enligt Europaparlamentets och rådets direktiv 2012/19/EU om avfall som utgörs av eller innehåller elektriska eller elektroniska produkter och dess införlivande i den nationella lagstiftningen ska elektriska verktyg samlas in separat och återvinnas på ett miljövänligt sätt.
Ladda ur batteriet i elverktyget före återvinning. Säkra kontakterna mot kortslutning (isolera t.ex. med tejp).

15. Tekniska specifikationer

Förklaringar till uppgifterna finns på sida 4. Med reservation för tekniska ändringar.

- U = Batterispänning
D_{max} = Verktygets maxdiameter
t_{max,1} = Max. tillåten verktygstjocklek vid spännfästet när du använder spännmutter (9)
t_{max,2} = navrondell/kapskiva:
Max. tillåten verktygstjocklek
t_{max,3} = Max. tillåten verktygstjocklek vid spännfästet när du använder Quick-mutter (10)
t_{max,4} = max. tillåten tjocklek hos cirkulärborstar
M = Spindelgånga
l = Slipspindellängd
n₀ = Tomgångsvarvtal (maxvarvtal)
m = vikt (med minsta batteriet)

Mätvärdena är uppmätta enligt EN 62841.

Tillåten omgivningstemperatur vid drift: -20 °C till 50 °C (begränsad prestanda i temperaturer under 0 °C). Tillåten omgivningstemperatur vid lagring: 0 °C till 30 °C

== Likström

I de tekniska specifikationerna ovan tas även hänsyn till toleranserna (i enlighet med gällande standarder).

 Utsläppsvärden

Dessa värden medger en bedömning av elverktygets utsläpp samt jämförelse med andra eldrivna verktyg. Beroende på förhållandena, elverktygets skick och hur verktygen används kan de faktiska värdena vara högre eller lägre. Räkna även med pauser och perioder med lägre belastning. Använd de uppskattade värdena för att ta fram skyddsåtgärder för användaren, t.ex. organisatoriska åtgärder.

 Slipning av tunna plåtar eller andra lätt vibrerande arbetsstycken med stor yta kan leda till betydligt högre total ljudnivå (upp till 15 dB) än de angivna värdena för bulleremission. Om möjligt bör bulleremissionen från sådana arbetsstycken dämpas genom lämpliga åtgärder, såsom användning av tunga, flexibla dämpningsmattor. Den ökade bulleremissionen måste även beaktas i samband med riskbedömningen av bullret och val av lämpligt hörselskydd.

Totalt vibrationsvärde (vektorsumma i tre riktningar) räknas fram enligt EN 62841:

- a_{h, SG} = Vibrationsemissionsvärde (yt slipning)
a_{h, DS} = Vibrationsemissionsvärde (slipning med sliprondell)
K_{h, SG/DS} = Onoggrannhet (vibration)

Typisk A-värderad bullernivå:

- L_{pA} = Ljudtrycksnivå
L_{WA} = Ljudeffektnivå
K_{pA}, K_{WA} = Onoggrannhet

När arbete utförs kan ljudnivån överskrida 80 dB(A).

 **Använd hörselskydd!**

Alkuperäiset ohjeet

1. Vaatimustenmukaisuusvakuutus

Vakuutamme yksinomaisella vastuullamme, että nämä akkukäyttöiset kulmahiomakoneet, merkitty tyypittinuksella ja sarjanumerolla *)1), vastaavat direktiivien *)2) ja standardien *)3) kaikkia asiaankuuluvia määräyksiä. Tekniset asiakirjat, säilytyspaikka *)4) – katso sivu 4.

2. Määräystenmukainen käyttö

Akkukäyttöiset kulmahiomakoneet sopivat alkuperäisillä Metabo-lisätarvikkeilla metallin, betonin, kiven ja muiden vastaavien aineiden laikkahiontaan, hiekkapaperihiontaan, teräsharjaukseen ja katkaisuun ilman veden käyttöä.

Määräystenvastaisesta käytöstä aiheutuvista vaurioista vastaa ainoastaan käyttäjä.

Yleisesti hyväksytyjä tapaturmantorjuntamääräyksiä ja oheisia turvallisuusohjeita on noudatettava.

3. Yleiset turvallisuusohjeet



Ota huomioon tällä symbolilla merkityt tekstikohdat suojataksesi itsesi ja sähkötyökalusi!



VAROITUS – Lue käyttöohjeet loukkaantumisvaaran minimoimiseksi.



VAROITUS – Lue kaikki tämän sähkötyökalun mukana toimitetut turvallisuusohjeet, muut ohjeet, kuvat ja tekniset tiedot. *Alla esitettyjen ohjeiden noudattamisen laiminlyönti voi aiheuttaa sähköiskun, tulipalon ja/tai vakavia tapaturmia.*

Säilytä kaikki turvallisuusohjeet ja muut ohjeet huolellisesti tulevaa käyttöä varten.

Luovuta sähkötyökalu edelleen vain yhdessä näiden asiakirjojen kanssa.

4. Erityiset turvallisuusohjeet

4.1 Yhteiset turvallisuusohjeet laikkahiontaan, hiekkapaperihiontaan, teräsharjaukseen tai katkaisuun:

a) Tätä sähkötyökalua saa käyttää laikkahiontaan, hiekkapaperihiontaan, teräsharjaukseen, reikäleikkaukseen tai katkaisuun. Lue kaikki turvallisuusohjeet, käyttöohjeet, kuvaukset ja tiedot, jotka saat tämän laitteen mukana. Jos et noudata kaikkia seuraavia ohjeita, aiheutuu sähköiskun, tulipalon ja/tai vakavien vammojen vaara.

b) Tämä sähkötyökalu ei sovellu kiillotuskäyttöön. Käyttötavat, joihin tätä

sähkötyökalua ei ole tarkoitettu, voivat aiheuttaa vaaraa ja vammoja.

c) **Älä käytä sähkötyökalua tehtävään, johon sitä ei ole nimenomaisesti valmistettu ja valmistajan tarkoittama.** Muunnos voi johtaa hallinnan menetykseen ja vakaviin loukkaantumisiin.

d) **Älä käytä sellaisia käyttötarvikkeita, joita valmistaja ei ole nimenomaan tarkoittanut ja suositellut tälle sähkötyökalulle.** Se, että pystyt kiinnittämään lisätarvikkeen sähkötyökaluun, ei vielä takaa sen turvallista käyttöä.

e) **Käyttötarvikkeen sallitun kierrosluvun on oltava vähintään niin suuri kuin sähkötyökalussa ilmoitettu huippukierrosluku.** Käyttötarvike, joka pyörii sallittua nopeammin, voi rikkoutua ja sinkoutua ympäriinsä.

f) **Käyttötarvikkeen ulkohalkaisijan ja vahvuuden täytyy vastata sähkötyökalun mittatietoja.** Väärän kokoisia käyttövarusteita ei voida suojata tai valvoa riittävän hyvin.

g) **Käyttötarvikkeen kiinnitysmittojen on sovitettava yhteen sähkötyökalun kiinnitysvälineiden mittojen kanssa.** Käyttötarvikkeet, jotka eivät sovi tarkalleen sähkötyökalussa olevaan kiinnittimeen, pyörivät epätasaisesti, tärisevät erittäin voimakkaasti ja voivat aiheuttaa koneen hallinnan menetyksen.

h) **Älä käytä vaurioituneita käyttövarusteita.** Tarkasta käyttötarvikkeet ennen jokaista käyttökertaa, esim. hiomalaikat säröjen ja halkeamien varalta, hiomalautanen halkeamien ja kuluneisuuden varalta, teräsharjat irtonaisten tai murtuneiden teräslankojen varalta. Jos sähkötyökalu tai käyttötarvike pääsee putoamaan lattialle, tarkasta se vaurioiden varalta tai vaihda tilalle vaurioitumaton käyttötarvike. Kun olet tarkastanut käyttötarvikkeen ja asentanut sen paikalleen, mene yhdessä muiden paikalla olevien ihmisten kanssa riittävän kauas pyörivästä käyttötarvikkeesta ja anna laitteen pyöriä yhden minuutin ajan maksimikierrosluvulla. Vaurioituneet käyttötarvikkeet hajoavat tavallisesti tämän testausajan kuluessa.

i) **Käytä henkilökohtaista suojarustusta.** Käytä työtehtävästä riippuen kasvosuojainta, silmäsuojaimia tai suojalaseja. Käytä käyttökohteen mukaisesti hengityssuojainta, kuulonsuojaimia, suojäkäsineitä tai erikoissuojaesiliinää, joka suojaa hienojakoiselta hiontapölyltä ja materiaalihiukkasilta. Silmät on suojattava ympärille sinkoutuvilta epäpuhtauksilta, joita syntyy eri käyttötavoissa. Pöly- tai hengityssuojaimien on suodatettava käytön yhteydessä syntyvä pöly. Voit saada kuulovammoja, jos olet pitkään voimakkaassa melussa.

j) **Varmista, että sivulliset pysyvät turvallisella etäisyydellä työpisteestä.** Jokaisen työalueelle tulevan on käytettävä henkilökohtaisia

suojavarusteita. Työstettävästä kappaleesta tai rikkoutuneesta käyttötarvikkeesta murtuneet palat voivat sinkoutua ympäriinsä ja aiheuttaa vammoja myös varsinaisen työalueen ulkopuolella.

k) **Pidä laitteesta kiinni vain sen eristetyistä kahvapoimista, kun teet sellaisia töitä, joissa käyttötarvike voi koskettaa piilossa olevia sähköjohtoja.** Sähkövirtaa johtavan johdon koskettaminen voi tehdä myös metalliosat jännitteisiksi ja aiheuttaa sähköiskun.

l) **Älä missään tapauksessa laske sähkötyökalua sivuun ennen kuin käyttötarvike on kokonaan pysähtynyt.** Pyörivä käyttövaruste voi koskettaa säilytysalustaa, jolloin olet vaarassa menettää sähkötyökalun hallinnan.

m) **Älä pidä sähkötyökalua käynnissä, kun kannat sitä.** Vaatteesi voivat satunnaisen kosketuksen vuoksi takertua pyörivään käyttötarvikkeeseen, ja käyttötarvike voi tällöin leikkautua kehoosi.

n) **Puhdista sähkötyökalun tuuletusraot säännöllisesti.** Moottorin tuuletin imee pölyä rungon sisään, ja suurien metallipölymäärien kertyminen voi aiheuttaa sähköön liittyviä vaaroja.

o) **Älä käytä sähkötyökalua palonarkojen materiaalien läheisyydessä.** Kipinät voivat sytyttää materiaaleja.

p) **Älä käytä sellaisia käyttövarusteita, jotka vaativat nestemäisen jäähdytysaineen käyttöä.** Veden tai muiden nestemäisten jäähdytysaineiden käyttö voi aiheuttaa sähköiskun.

4.2 Takaisku ja vastaavat turvallisuusohjeet

Takaisku on odottamaton reaktio, joka syntyy pyörivän käyttötarvikkeen, esimerkiksi hiomalaikan, hiomalautasen, teräsharjan tms. jumiutuessa tai takertuessa kiinni. Kiinnitakertuminen tai jumiutuminen saa pyörivän käyttötarvikkeen pysähtymään äkillisesti. Tämä saa sähkötyökalun tempaisemaan jumiutumiskohdassa hallitsemattomasti käyttötarvikkeen pyörimissuunnan vastaisesti.

Jos esim. hiomalaikka jumiutuu työstettävään kappaleeseen, hiomalaikan reuna voi kiilautua työstettävään kappaleeseen, takertua siihen ja aiheuttaa siten hiomalaikan murtumisen tai takaiskun. Hiomalaikan liike on tällöin käyttäjän suuntaan tai hänestä pois päin, riippuen laikan pyörimissuunnasta jumiutumiskohdassa. Tällöin hiomalaikat voivat myös murtua.

Takaisku aiheutuu sähkötyökalun vääristä käytöstä ja/tai virheellisistä työolosuhteista. Se voidaan estää sopivilla, alla kuvatuilla varotoimenpiteillä.

a) **Pidä sähkötyökalusta tukevasti kiinni ja siirrä koko kehosi ja käsivartesi sellaiseen asentoon, jossa pystyt hallitsemaan takaiskusta syntyviä voimia. Käytä aina lisäkahvaa, mikäli sellainen kuuluu varustukseen, jotta pystyt hallitsemaan mahdollisimman hyvin takaiskuvoimia tai nopeuden kiihtyessä syntyviä reaktiomomenteja.** Käyttäjä voi hallita takaisku-

ja reaktiovoimia, kun hän noudattaa asianmukaisia varotoimenpiteitä.

b) **Älä koskaan vie kättäsi pyörivien käyttövarusteiden lähelle.** Käyttövaruste voi muuten takaiskun tapahtuessa koskettaa kättäsi.

c) **Vältä pitämästä kehoa sillä alueella, johon sähkötyökalu tempautuu takaiskun tapahtuessa.** Takaisku pakottaa sähkötyökalun tempautumaan jumiutumiskohdassa hiomalaikan pyörintäsuuntaa vastaan.

d) **Työskentele erityisen varovaisesti kulmien, terävien reunojen yms. alueella. Estä käyttötarvikkeen hallitsematon iskeytyminen työstettävään kappaleeseen ja sen jumiutuminen siihen.** Pyörivä käyttötarvike jumiutuu herkästi kulmissa ja terävissä reunoissa tai kun se jumiutuu. Tämä aiheuttaa hallinnan menettämisen tai takaiskun.

e) **Älä käytä puun leikkaamiseen moottorisahan terää, segmentoituja timanttikatkaisulaikkoja, joiden segmenttiväli on yli 10 mm, tai hammastamonta sahanterää** Tällaiset käyttötarvikkeet aiheuttavat herkästi takaiskun ja hallinnan menettämisen.

4.3 Erityiset turvallisuusohjeet hiontaan ja katkaisuun:

a) **Käytä yksinomaan kyseiselle sähkötyökalulle hyväksyttyä hiomatarviketta ja tälle hiomatarvikkeelle tarkoitettua suojusta.** Hiomatarvikkeita, joita ei ole hyväksytty kyseiselle sähkötyökalulle, ei voida suojata riittävän hyvin ja sen vuoksi ne eivät ole turvallisia.

b) **Taivutetut hiomalaikat täytyy kiinnittää niin, että hiomapinta on suojuksen reunan alla.** Väärin kiinnitettyä suojuksen reunan ylittävää hiomalaikkaa ei voi suojata asiaankuuluvasti.

c) **Suojuksen on oltava kunnolla kiinni sähkötyökalussa ja sijoitettu turvallisuuden maksimoimiseksi siten, että mahdollisimman pieni osa hiomatarvikkeesta osoittais avonaisena käyttäjän suuntaan.** Suojus auttaa suojaamaan käyttäjää murtuvilta kappaleilta ja hiomatarvikkeen tahattomalta koskettamiselta sekä kipinöiltä, jotka voivat sytyttää vaatteet tuleen.

d) **Hiomatarvikkeita saa käyttää vain suositeltuihin tarkoituksiin. Esimerkki: Älä missään tapauksessa hio katkaisulaikan sivupinnan kanssa.** Katkaisulaikat on tarkoitettu materiaalin hiontaan laikan reunalla. Hiomatarvikkeeseen sivulta kohdistuva voima voi rikkoa sen.

e) **Käytä aina kunnossa olevaa, oikean kokoista ja muotoista kiristyslaippaa valitsemasi hiomalaikan kanssa.** Soveltuvat laipat tukevat hiomalaikkaa ja vähentävät siten hiomalaikan rikkoutumisvaaraa. Katkaisulaikkojen laipat voivat erota muiden hiomalaikkojen laipoista.

f) **Älä käytä suuremmista sähkötyökaluista peräisin olevia kuluneita hiomalaikkoja.** Suurempien sähkötyökalujen hiomalaikkoja ei ole suunniteltu kestämään pienemmissä sähkötyökaluissa käytettäviä suurempia kieroosilukuja, ja ne voivat sen vuoksi rikkoutua.

g) Käytä aina kaksinkertaiseen tarkoitukseen tarkoitettuja laikkoja käyttäessä suoritettavalle sovellukselle sopivaa suojusta. Vääränlaisen suojuksen käyttö voi estää halutun suojuksen ja johtaa vakaviin loukkaantumisiin.

4.4 Erityiset lisäturvallisuusohjeet katkaisuun:

a) **Vältä katkaisulaikan jumiutumista ja liian kovaa painamista. Älä leikkaa liian syvältä.** Katkaisulaikan ylikuormittaminen lisää sen rasittumista ja saa sen kallistumaan tai jumiutumaan herkemmin lisäten siten takaiskun tai hiomatarvikkeen rikkoutumisen vaaraa.

b) **Vältä olemasta pyörivän katkaisulaikan edessä tai takana olevalle alueella.** Jos liikutat katkaisulaikkaa työkappaleessa itsestäsi pois päin, sähkötyökalu voi takaiskutapauksessa iskeytyä pyörivän laikan kanssa suoraan sinua kohti.

c) **Jos katkaisulaikka jumiutuu tai keskeytät työn, kytkke sähkötyökalu pois päältä ja pidä sitä rauhallisesti paikallaan, kunnes laikka pysähtyy kokonaan. Älä missään tapauksessa yritä vetää pyörivää katkaisulaikkaa katkaisurasta, koska se voi aiheuttaa takaiskun.** Selvitä ja korjaa jumiutumisen syy.

d) **Älä kytke sähkötyökalua uudelleen päälle, jos se on vielä työkappaleessa. Anna katkaisulaikan saavuttaa ensin maksimikierroslukunsa, ennen kuin ryhdyt varovasti jatkamaan katkaisua.** Muuten laikka voi kiillautua, kimmota työstettävästä kappaleesta tai aiheuttaa takaiskun.

e) **Tue levyt ja suuret työstettävät kappaleet, jotta saat vähennettyä katkaisulaikan mahdollisen jumiutumisen aiheuttamaa takaiskun vaaraa. Suuret työstettävät kappaleet voivat taipua oman painonsa vaikutuksesta.** Työstettävä kappale on tuettava laikan molemmilta puolilta siten, että tuenta on tehty sekä katkaisulinjan läheltä että myös reunasta.

f) **Ole erityisen varovainen leikatessa si "onteloihin" valmiissa seinissä tai muihin sellaisiin kohtiin, joihin ei voi nähdä.** Seinään uppoava katkaisulaikka voi aiheuttaa takaiskun osuessaan leikkuun yhteydessä kaasu- tai vesijohtoihin, sähköjohtoihin tai muihin esineisiin.

g) **Älä suorita kaarileikkauksia.** Katkaisulaikan ylikuormittaminen lisää sen rasittumista ja saa sen kallistumaan tai jumiutumaan herkemmin lisäten siten takaiskun tai hiomatarvikkeen rikkoutumisen vaaraa, mikä voi johtaa vakaviin loukkaantumisiin.

4.5 Erityiset turvallisuusohjeet hiekkapaperihiontaan:

a) **Käytä sopivankokoisia hiomalaikkoja ja noudata valmistajan antamia ohjeita hiomalaikkojen valinnassa.** Hiomapaperit, jotka ulottuvat hiomalautasen yli, voivat aiheuttaa vammoja sekä johtaa takaiskuun tai hiomapapereiden jumiutumiseen tai repeämiseen.

4.6 Erityiset turvallisuusohjeet teräsharjoilla työskentelyyn:

a) **Huomaa, että teräsharjoista irtoaa langanpaloja myös normaalin käytön yhteydessä. Älä ylikuormita lankoja liiallisella painamisella.** Ympäriinsä sinkoutuvat langanpalat voivat tunkeutua herkästi ohuiden vaatteiden ja/tai ihon läpi.

b) **Jos käytettäväksi suositellaan suojusta, huolehdi siitä, että suojuksen ja teräsharjan välillä ei kosketa toisiaan.** Kartiomaisten ja kuppimaisten harjojen halkaisija voi laajentua painamisen ja keskipakovoiman vaikutuksesta.

4.7 Lisäturvallisuusohjeet:



VAROITUS – Käytä aina suojalaseja.



Käytä kuulonsuojaimia.



VAROITUS – Käännä sähkötyökalua aina molemmin käsin.



Älä käytä hiomasuojusta katkaisuhiontaan. Käytä katkaisulaikoilla tehtävissä töissä turvallisuusyistä katkaisuhiontasuojusta.

Älä käytä segmenttiirtilaikkoihin yli 10 mm:n segmenttiirilla. Sallittuja ovat ainoastaan negatiiviset segmenttileikkaukset.

Käytä yhdistettyjä hiomalaikkoja vain, jos ne ovat vahvistettuja.

Käytä elastisia välikappaleita, jos ne ovat hiomatarvikkeen mukana ja niitä vaaditaan käytettäväksi.

Noudata työkalun ja lisätarvikkeiden valmistajan antamia ohjeita! Suojaa laikat rasvalta ja iskuilta!

Käyttötarvikkeita täytyy säilyttää ja käsitellä huolellisesti valmistajan ohjeiden mukaisesti.

Älä missään tapauksessa käytä katkaisulaikkoja rauhahiontaan tai purseenpoistoon! Katkaisulaikkoihin ei saa kohdistaa sivuttaista painorasitusta.

Työstettävän kappaleen on oltava tukevasti paikallaan ja varmistettu poisluiskahtamisen estämiseksi, esim. puristimilla. Isot työstettävät kappaleet on tuettava riittävän hyvin.

Jos käytät kierrekinnityksellä varustettuja käyttötarvikkeita, karanpää ei saa koskettaa hiomakoneen reiän pohjaa. Varmista, että käyttötarvikkeen kierrekierre on riittävän syvä, jotta kara menee siihen koko pituudeltaan. Käyttötarvikkeen kierteen on sovittava karan kierteeseen. Karan pituus ja karan kierre, ks. sivu 2 ja luku 15. Tekniset tiedot.

Vahingoittuneita, epäkeskisiä tai täriseviä työkaluja ei saa käyttää.

Varo aiheuttamasta vaurioita kaasu- tai vesiputkiiin, sähköjohtoihin ja kantaviin seinäin (statiikka).

Vaurioitunut tai halkeillut lisäkahva on vaihdettava uuteen. Älä käytä konetta, jonka lisäkahva on rikki.

Vaurioitunut tai halkeillut suojuus on vaihdettava uuteen. Älä käytä konetta, jonka suojuus on rikki.

Kiinnitä pienet työkappaleet kiinni. Kiristä ne esim. ruuvipenkkiin.

Ergonominen etusuojuus optimaaliseen koneen ohjaukseen jatkuvassa käytössä. Jos kone on puhdistettava pölystä, irrota ensimmäiseksi akku (käytä epämetallisia tarvikkeita) ja vältä vaurioittamasta koneen sisäosia.

Kun laippa-asennettuja laikkoja käytetään kahteen tarkoitukseen (yhdistetty hioma- ja katkaisuhiomalaiikka), saa käyttää ainoastaan seuraavia suojustyyppjejä: tyyppi A, tyyppi C. Katso luku 12.

Käytä oikeaa suojusta:

Vääränlainen suojuus voi johtaa hallinnan menetyksen ja aiheuttaa vakavia loukkaantumisia. Esimerkkejä vääränlaisesta käytöstä:

- tyyppin A suojusta käyttäessä sivuhionnassa suojuus ja työkappale voivat häiritä toisiaan, mikä johtaa riittämättömään hallintaan.
- tyyppin B suojusta käyttäessä katkaisuhiontaan yhdistettyjen katkaisulaikkojen kanssa aiheutuu suurempi riski altistua ulos lentäville kipinöille ja hionnasta aiheutuville hiukkasille sekä hiomalaiikasta irtoaville osille, jos hiomalaiikka rikkoutuu.
- tyyppin A, B, C suojusta käyttäessä katkaisu- tai sivuhiontaan betonissa tai muurissa aiheutuu suurempi pölyräjähdysriski sekä seurauksena hallinnan menetys takaiskulla.
- tyyppin A, B, C suojusta käyttäessä lautasharjan kanssa, joka on sallittua paksumpi, teräslangat voivat osua suojuukseen, mikä voi aiheuttaa teräslankojen katkeamisen.

Käytä aina käyttötartvikkeelle sopivaa suojusta. Katso luku 12.

Pölyrasituksen vähentäminen:

VAROITUS – Jotkut pölyt, joita hiekkapaperilla hiominen, sahaaminen, hiominen, poraaminen tai muut työt voi aiheuttaa, sisältävät kemikaaleja, joiden tiedetään aiheuttavan syöpää, syntymävikoja tai muita lisääntymiskykyyn liittyviähaittoja. Esimerkkejä näistä kemikaaleista ovat:

- lyijy lyijyä sisältävistä maaleista
 - mineraalipöly tiilistä, sementistä tai muista muuratuista rakenteista
 - arseeni ja kromi kemiallisesti käsitellystä puusta.
- Altistumisesi näille vaaratekijöille riippuu siitä, kuinka usein suoritat tämäntapaisia töitä. Näiden kemikaalien aiheuttaman altistumisen vähentämiseksi: työskentele hyvin ilmastoiduilla alueilla ja käytä hyväksytyjä suojarusteita, esim. töihin tarkoitettuja pölymaskeja, jotka on suunniteltu suodattamaan mikroosipien pieniä hiukkasia.

Tämä koskee myös muiden pölyjen ainesosia, kuten joitakin puutyyppejä (tammen tai pyökkin pölyä), metalleja, asbestia. Muita tunnettuja sairauksia ovat esim. allergiset reaktiot, hengitystiesairaudet. Älä anna pölyn päästä elimistöön.

Ota huomioon myös materiaaleja, henkilöitä, käyttökohtaa ja käyttöpaikkaa ohjeet ja

kansalliset määräykset (esim. työsuojelumääräykset, hävittäminen).

Kerää hiukkaset niiden muodostumispaikassa, älä levitä niitä ympäristöön.

Käytä erityisiin työtehtäviin soveltuvia lisävarusteita. Näin vähennät ympäristöön hallitsemattomasti leviävien hiukkasten määrää.

Käytä sopivaa pölynimuria.

Vähennä pölyn muodostumista seuraavasti:

- Älä suuntaa vapautuvia hiukkasia ja koneen poistoilmaa itseäsi, lähellä olevia henkilöitä tai kerääntynyttä pölyä päin.
- Käytä imuria ja/tai ilmanpuhdistinta.
- Tuuleta työpiste hyvin ja pidä puhtaana imuroimalla. Lakaiseminen tai puhaltaminen levittää pölyä.
- Imuroi tai pese suojavaatteet. Älä puhalla, pudista tai harjaa niitä.

4.8 Akkua koskevat turvallisuusohjeet:

 Suojaa akut kosteudelta!

 Älä altista akkuja tulelle!

 Älä käytä viallisia tai vääntyneitä akkuja!
Älä avaa akkuja!

 Älä koske akun koskettimiin äläkä oikosulje niitä!
Viallisesta litiumioniakusta voi valua ulos lievästi happopitoista, palavaa nestettä!

 Jos akkunestettä valuu ulos ja sitä joutuu iholle, huuhtelee heti runsaalla vedellä. Jos akkunestettä joutuu silmiin, pese puhtaalla vedellä ja hakeudu välittömästi lääkäriin hoitoon!

Poista akku koneesta ennen säätöjen, tarvikkeiden, huollon tai puhdistuksen suorittamista.

Varmista, että kone on pois päältä, kun laitat akun paikalleen.

Pidä konetta akkua poistaessasi tai paikalleen asettaessasi kädessä siten, että virtakosketinta ei voi painaa vahingossa.

Poista akku viallisesta koneesta.

Litiumioniakkujen kuljetus:

Litiumioniakkujen lähettämiseen sovelletaan vaarallisten aineiden kuljetusta koskevaa lainsäädäntöä (UN 3480 ja UN 3481). Ota selvää voimassa olevista määräyksistä, kun lähetät litiumioniakkuja. Kysy tarvittaessa neuvoa kuljetusyritykseltä. Sertifioidun pakkauksen voit hankkia Metabolta.

Lähetä akku vain, kun kotelo on ehjä eikä nestettä valu ulos. Ota akku koneesta lähetettäväksi. Varmista koskettimet oikosululta (esim. eristä teipillä).

5. Yleiskuva

Katso sivu 2+3.

- 1 Tukilaippa (ei poistettavissa malleissa WPB 36-18 LTX BL 24-230 Quick)

- 2 Kara
- 3 Karan lukitusnuppi
- 4 Elektroniikan merkkipalo
- 5 Kapasiteetinäytön painike
- 6 Kapasiteetti- ja signaalinäyttö
- 7 Lisäkahva / tärinänvaimennuksella varustettu lisäkahva
- 8 Suojus
- 9 Kiristysmutteri *
- 10 Quick-kiristysmutteri *
- 11 Tappiavain *
- 12 Painike akun lukituksen vapauttamiseen
- 13 Akku
- 14 Lukitus (tahattoman käynnistämisen estämiseksi)
- 15 Painokatkaisija (kytkee koneen päälle ja pois)
- 16 Pääkahva
- 17 Nuppi (pääkahvan kääntämiseen)
- 18 Puristuslukitsin (työkaluitta tehtävään suojuksen säätöön)
- 19 Ruuvi (puristuslukitsimen kiristysvoiman säätöön)
- 20 Lukitussanka

* varustelukohtainen

6. Käyttöönotto

6.1 Lisäkahvan kiinnitys

 Työskentele vain silloin, kun lisäkahva (7) on asennettuna! Ruuvaa lisäkahva käsin pitävästi kiinni vasempaan, keskimmäiseen tai oikeaan kierrereikään (tarpeen mukaan).

6.2 Suojuksen kiinnitys

 Käytä turvallisuusyistä vain kyseiselle käyttötarkvikkeelle tarkoitettua suojusta! Vääränlainen suojus voi johtaa hallinnan menetyksen ja aiheuttaa vakavia loukkaantumisia. Katso myös luku 12. Lisätarvikkeet!

Katso sivu 2, kuva F.

- Avaa puristuslukitsin (18). Aseta suojus (8) näytetyssä asennossa paikalleen.
- Käännä suojusta siten, että suljettu puoli osoittaa käyttäjää kohti.
- Sulje puristuslukitsin.
- Mikäli tarpeen, lisää puristuslukitsimen puristusvoimaa kiristämällä ruuvia (19) (kun puristuslukitsin on auki).

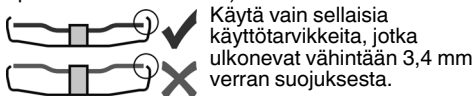

6.3 Kääntyvä pääkahva

 Aloita työskentely vasta sitten, kun pääkahva (16) on lukittunut pitävästi paikalleen.

Katso sivu 2, kuva C.

- Paina nuppi (17) sisään.
- Sitten pääkahvaa (16) voidaan kääntää molempiin suuntiin 90° verran ja lukita paikalleen.

- Tarkasta pitävä kiinnitys: Pääkahvan (16) on oltava lukittunut paikalleen niin, että sitä ei pysty kääntämään.

6.4 Akku

Lataa akku (13) ennen käyttöä.

Lataa akku uudelleen sen tehon laskiessa.

Akun latausohjeet löydät Metabo-laturin käyttöohjeesta.

Akuissa on kapasiteetti- ja signaalinäyttö (6) (varustuksesta riippuvainen):

- Painiketta (5) painamalla LED-valoilla näytetään lataustila.
- Jos jokin LED-valo vilkkuu, akku on lähes tyhjä ja se on jälleen ladattava.

WPB 36-18 ...:

- Käytä aina kahta Metabon 18V-liukuakkuja.
- Suositeltu kapasiteetti 5,5 Ah ja suurempi.
- On suositeltavaa käyttää akkuja samalla asianumerolla.

On sallittua käyttää akkuja eri kapasiteeteilla (Ah). Tässä tapauksessa pienempikapasiteettinen (Ah) akku määrää käyttöajan.

Akun varmistuskahva:

Tunnisteella "DS" varustetuissa akuissa on varmistuskahva (20) (katso kuva B s. 4). Se on tarkoitettu erityisen varmistushihnan kiinnittämiseen, jonka avulla voidaan korkealla työskennellessä estää akkujen putoaminen.

6.5 Akun irrottaminen ja kiinnittäminen

Katso sivu 2, kuva A.

Irrottaminen:

Paina akun avauspainiketta (12) ja irrota akku (13).

Kiinnittäminen:

Työnnä akku (13) paikalleen siten, että se lukittuu.

7. Hiomalaikan kiinnitys

 Ennen kaikkia varustelutoimenpiteitä: ota akku pois laitteesta. Koneen on oltava pois päältä ja karan täytyy olla täysin pysähtynyt.

 Käytä katkaisulaikkojen kanssa tehtävissä töissä turvallisuuksista katkaisulaikkasuojusta (ks. luku 12. Lisätarvikkeet).

7.1 Karan lukitus

- Paina karan lukitusnuppi (3) sisään ja käännä karaa (2) käsin, kunnes tunnet selvästi karan lukitusnapin lukkiutuvan.

7.2 Hiomalaikan asennus

Katso sivu 2, kuva D.

- Aseta tukilaippa (1) karalle. Se on oikein paikallaan, kun sitä ei voi enää pyörittää karan päällä.

Aseta hiomalaikka tukilaipalle (1). Hiomalaikan täytyy olla tasaisesti tukilaipalla.

7.3 Vain malleille WPB 36-18 LTX BL 24-230 Quick: Quick-kiristysmutterin kiinnitys/ avaus (varustelukohtainen)



Quick-kiristysmutterin (10) kiinnitys:

! Jos käyttövaruste on kiinnityskohdaltaan yli 6 mm vahvuinen, Quick-kiristysmutteria ei saa käyttää! Käytä siinä tapauksessa kiristysmutteria (9) tappiavaimen (11) avulla.

! Käytä ainoastaan moitteetonta ja vauriotonta Quick-kiristysmutteria: Nuolen on osoitettava ulkorenkkaassa olevaan syvennykseen (katso kuva, sivu 2).

- Lukitse kara (ks. luku 7.1).
- Aseta Quick-kiristysmutteri (10) karalle (2). Katso kuva sivulla 2.
- Kiristä Quick-kiristysmutteri käsin myötäpäivään.
- Kiristä Quick-kiristysmutteri kääntämällä hiomalaikkaa voimakkaasti myötäpäivään.

Koneissa, joiden merkintä on W...B..., tuntuu viimeisten 180° asteen aikana suurempi vastus.

Quick-kiristysmutterin (10) avaus:

- Lukitse kara (ks. luku 7.1).
- Ruuvaa Quick-kiristysmutteri (10) vastapäivään irti.

7.4 Kaksireikämutterin kiinnitys/avaus

Kaksireikämutterin (9) kiinnitys:

Kaksireikämutterin puolet ovat keskenään erilaisia. Ruuvaa kaksireikämutteri karalle seuraavalla tavalla:

Katso sivu 2, kuva E.

- X) Ohuiden hiomalaikkojen yhteydessä:

Kaksireikämutterin (9) olake osoittaa ylöspäin, jotta ohut hiomalaikka voidaan kiristää pitävästi paikalleen.

Y) Paksujen hiomalaikkojen yhteydessä:

Kaksireikämutterin (9) olake osoittaa alaspäin, jotta kaksireikämutteri voidaan kiinnittää pitävästi karalle.

- Lukitse kara. Kiristä kaksireikämutteri (9) tappiavaimella (11) myötäpäivään.

! väh. 20 Nm!

- **Huomautus:** Vaihtoehtoisesti tappiavaimella (11) kiristämisen sijaan voit kiristää lukitusmutterin (9) seuraavasti:

Lukitse kara. Ruuvaa lukitusmutteri (9) tiukkaan käsin kiinni. Ota hiomalaikan reunasta kiinni ja kiristä hiomalaikkaa käsin vähintään 1/2 kierrosta myötäpäivään.

Kaksireikämutterin avaus:

- Lukitse kara (ks. luku 7.1). Ruuvaa kaksireikämutteri (9) irti tappiavaimella (11) vastapäivään.

8. Käyttö

! Ohjaa konetta aina molemmin käsin.

! Kytke kone ensin päälle ja vie vasta sitten käyttötarvike työstettävään kappaleeseen.

! Vältä tahatonta käynnistymistä: Kytke kone aina pois päältä, kun otat akun pois koneesta.

! Pidä aina kiinni koneen kahvoista molemmin käsin, ota tukeva asento ja työskentele keskittyneesti.

! Huolehdi siitä, että kone ei levitä pölyä ja lastuja tai ime niitä. Kun kytket koneen pois päältä, laske kone kädestäsi vasta sitten, kun koneen moottori on täysin pysähtynyt.

Katso sivu 2, kuva B.

Hetkellinen päällekytkentä:

Päällekytkentä: Työnnä salpa (14) nuolen suuntaan ja paina sitten painokatkaisijaa (15).

Poiskytkeminen: Vapauta painokatkaisija (15).

8.1 Työohjeet

Hionta:

Paina konetta kevyesti ja liikuta sitä pinnalla edestakaisin, jotta työstettävän kappaleen pinta ei kuumene liikaa.

Rouhintahionta: Hyvän työtuloksen saavuttamiseksi työskentele 30–40° asetuskulmalla.

Katkaisuhiointa:

 Työskentele katkaisuhiinnassa aina vastasuuntaan (ks. kuva). Muuten kone voi kimmota hallitsemattomasti pois katkaisu-urasta. Työskentele rauhallisella, työstettävälle materiaalille sopivalla etenemisvauhdilla. Älä kallista, paina tai heiluta konetta.

Hiekkapaperihionta:

Paina konetta kevyesti ja liikuta sitä pinnalla edestakaisin, jotta työstettävän kappaleen pinta ei kuumene liikaa.

Teräsharjoilla työskentely:

Paina konetta kevyesti.

9. Puhdistus

Kahvan (17) säätöpainike: Imuroi painike toisinaan tai puhalla puhtaaksi kuivalla ilmalla (kahvan painetussa asennossa ja kaikissa 3 asennossa). Irrota sähkötyökalu ensin sähkönsyöttöliitännästä ja käytä suojalaseja ja pölysuojainta.

10. Kuljetus

Litiumioniakkujen kuljetus:

Litiumioniakkujen lähettämiseen sovelletaan vaarallisten aineiden kuljetusta koskevaa lainsäädäntöä (UN 3480 ja UN 3481). Ota selvää voimassa olevista määräyksistä, kun lähetät litiumioniakkuja. Kysy tarvittaessa neuvoa kuljetusyritykseltä. Sertifioidun pakkauksen voit hankkia Metabolta.

Lähetä akku vain, kun kotelo on ehjä eikä nestettä valu ulos. Ota akku koneesta lähetettäväksi.

Varmista koskettimet oikosululta (esim. eristä teipillä).

Koneen kuljetusta varten poista akku koneesta.

11. Häiriöiden korjaus

Elektroniikan signaalinäyttö (4) palaa ja kuormituskierrosluku alenee. Lämpötila on liian korkea! Anna koneen käydä kuormittamattomana, kunnes elektroniikan merkkivalo sammuu.

Elektroniikan merkkivalo (4) vilkkuu nopeasti ja kone ei käy. Uudelleenkäynnistyksen esto on lauennut. Jos akku laitetaan paikalleen koneen ollessa päällekytkettynä, kone ei käynnisty. Kytke kone pois päältä ja sen jälkeen uudelleen päälle.

Elektroniikan merkkivalo (4) vilkkuu ja kone ei käy. Painiketta (5) painamalla LED-valoilla näytetään lataustila. Kun akku on tyhjä, se on ladattava uudelleen.

Elektroninen turvakatkaisu: Elektroniikan signaalinäytössä (4) vilkkuu valo ja kone SÄMMUI automaattisesti. Jos virranvoimakkuus kasvaa liian nopeasti (mikä voi tapahtua esim. äkillisen jumiutumisen tai takaiskun johdosta), kone kytkeytyy pois päältä. Kytke kone pois päältä. Kytke se uudelleen päälle ja työskentele normaalisti edelleen. Vältä koneen jumittumista. Katso luku 4.2.

12. Lisävarusteet

Käytä vain alkuperäisiä Metabo- tai CAS- (Cordless Alliance System) akkuja ja lisävarusteita.

Käytä vain sellaisia lisävarvikkeita, jotka täyttävät tässä käyttöoppaassa ilmoitetut vaatimukset ja ominaistiedot.

Kiinnitä lisävarvikkeet pitävästi paikoilleen. Jos konetta käytetään telineessä: Kiinnitä kone tukevasti. Hallinnan menetys voi aiheuttaa loukkaantumisia.

 Käytä aina työtehtävälle sopivaa käyttötarviketta ja määrättyä suojusta. **Katso sivu 5.** (Kuvat ovat esimerkillisiä).

Työtehtävä:

- 1 = hionta pinnalla
- 2 = katkaisuhionta
- 3 = reikäporaus
- 4 = teräsharjaus
- 5 = hiekkapaperihionta

Käyttötarvikkeet:

- 1.1 = karkea hiomalaikka
- 1.2 = kuppilaikka (keraaminen)
- 2.1 = katkaisulaikka ”metalli”
- 2.2 = katkaisulaikka ”muuri/betoni”
- 2.3 = timanttikatkaisulaikka ”muuri/betoni”
- 2.4 = katkaisulaikka kahteen tarkoitukseen (yhdistetty hioma- ja katkaisuhiomalaikka)
- 3.1 = timanttiporanterät
- 4.1 = pyöröharja
- 4.2 = poraharja
- 5.1 = lamellihiomalautanen
- 5.2 = hiomalautanen hiomapapereille

määrätty suojus:

Tyyppi A = katkaisusuojus

Tyyppi B = suojus hiontaan

Tyyppi C = suojus hiontaan ja katkaisuun (yhdistelmä)

Tyyppi D = suojus kuppilaikalle

Muita lisävarvikkeita:

(katso myös www.metabo.com)

- A Laturi
 - Tilausno: 627378000 ASC 145
 - Tilausno: 627265000 ASC Ultra
 - Tilausno: 627495000 ASC 145 Duo ym.
- B Akku
 - 18 V
 - Tilausno: 625368000 5,5 Ah LiHD
 - Tilausno: 625369000 8,0 Ah LiHD
 - Tilausno: 625549000 10,0 Ah LiHD DS
 - Tilausno: 624990000 5,5 Ah LiHD
 - Tilausno: 624991000 10,0 Ah LiHD 36 V
 - Tilausno: 625344000 6,2 Ah LiHD ym.
- C Kiristysmutteri (9)
- D Quick-kiristysmutteri (10)

Lisävarvikkeiden täydellisen valikoiman löydät osoitteesta www.metabo.com tai luettelosta.

13. Korjaus

 Sähkötyökalujen korjaustöitä saavat suorittaa ainoastaan sähköalan ammattilaiset!

Jos Metabo-sähkötyökalusi tarvitsevat korjausta, ota yhteyttä Metabo-edustajaan. Katso osoitteet osoitteesta www.metabo.com.

Varaosaluettelot voit ladata osoitteesta www.metabo.com.

14. Ympäristönsuojelu

Syntyvä hiomapöly voi sisältää haitallisia aineita: Älä hävitä talousjätteen mukana, vaan toimita asianmukaisesti ongelmajätteiden keräyspisteeseen.

Noudata käytöstä poistettujen koneiden, pakkausten ja lisävarvikkeiden ympäristöystävällistä hävittämistä ja kierrätystä koskevia kansallisia määräyksiä.

Akkuja ei saa hävittää talousjätteen mukana! Palauta viiallisesti tai käytetyt akut Metabo-kauppiaille!

Älä heitä akkuja veteen.

 Vain EU-maille: Älä hävitä sähkötyökaluja kotitalousjätteiden mukana! Sähkö- ja elektroniikkalaiteromua koskevan EU-direktiivin 2012/19/EU ja sen kansallisen täytäntöönpanon mukaan käytetyt sähkötyökalut on kerättävä erikseen ja toimitettava ympäristöä säästävään kierrätykseen.

Ennen kuin viet akun kierrätyspisteeseen, tyhjennä akun lataus sähkötyökalussa. Varmista koskettimet oikosululta (esim. eristä teipillä).

15. Tekniset tiedot



Käytä kuulosuojaimia!

Selitykset sivulla 4 annetuille tiedoille. Pidätämme oikeuden teknisen kehityksen vaatimien muutoksien tekemiseen.

- U = akun jännite
 D_{\max} = käyttötarvikkeen suurin sallittu halkaisija
 $t_{\max,1}$ = käyttötarvikkeen suurin sallittu paksuus kiinnityskohdassa, kun käytetään kiristysmutteria (9)
 $t_{\max,2}$ = rauhintalaikka/katkaisulaikka: käyttötarvikkeen suurin sallittu paksuus
 $t_{\max,3}$ = käyttötarvikkeen suurin sallittu paksuus kiinnityskohdassa, kun käytetään Quick-mutteria (10)
 $t_{\max,4}$ = lautasharjan suurin sallittu vahvuus
M = karan kierteet
l = hiomakaran pituus
 n_0 = kierrosluku kuormittamattomana (huippukierrosluku)
m = paino (pienimmällä akulla)

Mittausarvot ilmoitettu EN 62841 mukaan.

Sallittu ympäristön lämpötila käytettäessä: -20 °C ... +50 °C (rajoitettu teho alle 0 °C lämpötiloissa).
Sallittu ympäristön lämpötila varastoitaessa: 0 °C ... 30 °C.

--- Tasavirta

Annetut tekniset tiedot ovat toleranssien mukaisia (vastaavat kyseisiä voimassa olevia standardeja).



Päästöarvot

Nämä arvot mahdollistavat sähkötyökalun päästöjen arvioimisen ja erilaisten sähkötyökalujen keskinäisen vertailun. Kulloisistakin käyttöolosuhteista, sähkötyökalun tai terien kunnosta riippuen todellinen kuormitus voi olla kyseisiä arvoja suurempi tai pienempi. Ota arvioinnissa huomioon työtauat ja vähäisemmän kuormituksen jaksot. Määritä nämä tekijät huomioiden arvioitujen arvojen perusteella käyttäjän suojaamiseen vaadittavat toimenpiteet esim. työnjärjestelyyn liittyvät toimenpiteet.



Ohuiden peltien tai muiden helposti tärisevien, laaja-alaisten työkalujen hiominen voi johtaa huomattavasti korkeampaan kokonaismelupäästöön (jopa 15 dB) kuin ilmoitetut melupäästöarvot. Kyseisten työkalujen äänisäteily tulisi estää mahdollisuuksien mukaan sopivilla toimenpiteillä, kuten painavien, joustavien vaimennuspatjojen kiinnittämisellä. Myös melukuormituksen riskin arviointi sekä sopivan kuulosuojaimen valinta on huomioitava suuremmalla melupäästöllä.

Värähtelyn kokonaisarvo (kolmen suunnan vektorisumma) mitattu EN 62841 mukaisesti:

- $a_{h,SG}$ = värähtelyn säteilyarvo (pintahionta)
 $a_{h,DS}$ = värähtelyn säteilyarvo (hionta hiomalautasella)
 $K_{h,SG/DS}$ = epävarmuus (värähtely)

Tyypillinen A-painotettu äänitaso:

- L_{pA} = äänen painetaso
 L_{WA} = äänen tehotaso
 K_{pA}, K_{WA} = epävarmuus

Käytössä melutaso voi ylittää 80 dB(A).

Original bruksanvisning

1. Samsvarserklæring

Vi erklærer på eget ansvar at disse batteri vinkelsliperne, identifisert med type- og serienummer *1), overholder alle relevante bestemmelser i direktivene *2) og standardene *3). Teknisk dokumentasjon ved *4) – se side 4.

2. Forskriftsmessig bruk

Med originalt Metabo-tilbehør egner den batteridrevne vinkelsliperen seg til sliping, sandpapirsliping, arbeid med stålborste og kapping av metall, betong, stein og lignende materialer uten bruk av vann.

Braker er alene ansvarlig for skader som måtte oppstå pga. ikke-forskriftsmessig bruk.

Generelt gjeldende arbeidsmiljøforskrifter og vedlagt sikkerhetsinformasjon må overholdes.

3. Generelle sikkerhetsanvisninger



For din egen sikkerhet og for å beskytte det elektriske verktøyet, er det viktig å du etterkommer anvisningene i tekster som er merket med dette symbolet!



ADVARSEL – Les bruksanvisningen for å minimere skaderisikoen.



ADVARSEL Les gjennom alle sikkerhetsanvisninger, instruksjer, illustrasjoner og tekniske data som følger med dette elektriske verktøyet. *Manglende overholdelse av anvisningene nedenfor kan medføre elektrisk støt, brann og/eller alvorlige personskader.*

Oppbevar all sikkerhetsinformasjon og alle anvisninger for fremtidig bruk.

Lån bare ut elektroverktøyet ditt sammen med disse dokumentene.

4. Spesielle sikkerhetsanvisninger

4.1 Sikkerhetsinformasjon som gjelder for både pussing, sliping, arbeid med stålborster og kapping:

a) Dette elektriske verktøyet kan brukes som slipemaskin, pussemaskin, hullsag, stålborste eller kappemaskin. Vær oppmerksom på all sikkerhetsinformasjon, alle anvisninger, symboler og data som følger med maskinen. Dersom du ikke følger alle anvisningene nedenfor, kan det føre til elektrisk støt, brann og/eller alvorlige skader.

b) Denne maskinen egner seg ikke til polering. Annen bruk enn den maskinen er laget for, kan føre til farlige situasjoner og skader.

c) **Bruk ikke elektroverktøyet til arbeider det ikke er konstruert for eller produsenten har bestemt.** Forandringer på produktet kan gjøre at brukeren mister kontrollen og påføres alvorlige skader.

d) **Bruk ikke verktøy som ikke er produsentens eget eller spesielt anbefalt for denne maskinen.** Det at du kan feste tilbehør på maskinen, garanterer ikke at tilbehøret er trygt å bruke.

e) **Tillatt turtall på innsatsverktøyet må være minst like høyt som det maksimale turtallet som er angitt for det elektriske verktøyet.** Verktøy som dreier raskere enn tillatt, kan gå i stykker og kastes rundt omkring.

f) **Ytre diameter og tykkelse på verktøyet må stemme med målene på elektroverktøyet.** Verktøy med feil størrelse kan ikke skjermes eller kontrolleres i tilstrekkelig grad.

g) **Dimensjonene på innfestingen av innsatsverktøyet må stemme overens med dimensjonene på festet i det elektriske verktøyet.** Innsatsverktøy som ikke monteres nøyaktig på elektroverktøyet, går ujevnt rundt, vibrerer sterkt og kan gjøre at du mister kontrollen.

h) **Ikke bruk verktøy som har skader. Kontroller alltid om innsatsverktøy, som slipeskiver, har sprekker eller andre skader for bruk og om det har tegn på kraftig slitasje. Kontroller om trådene på stålborster er løse eller brukket.** Hvis maskinen eller slipeskiven faller i bakken skal du kontrollere nøye om den ble skadet eller velg et nytt verktøy. Etter at du har kontrollert innsatsverktøyet og satt det inn, skal maskinen gå et minutt på høyeste hastighet. Pass på at du og alle andre holder seg borte fra fareområdet rundt maskinen. Et skadet innsatsverktøy vil normalt brenne i løpet av denne testen.

i) **Bruk personlig verneutstyr. Etter behov må du bruke heldekkende visir, øyebeskyttelse eller vernebriller. Dersom det er nødvendig, må du bruke støvmaske, hørselsvern, vernehansker eller spesialfôrke som beskytter deg mot fine slipe- og materialpartikler.** Øynene må beskyttes mot fremmedlegemer som kan slynges ut ved forskjellige typer bruk. Støv- eller støvmaske må filtrere støvet som dannes under bruk. Dersom du er utsatt for støv over tid, kan du få hørselstap.

j) **Se til at andre personer holder trygg avstand til ditt arbeidsområde. Alle som kommer inn i arbeidsområdet, må ha på seg personlig verneutstyr.** Deler av arbeidsstykket eller verktøyet kan slynges ut og føre til skader selv utenfor det direkte arbeidsområdet.

k) **Elektroverktøyet må kun holdes i de isolerte gripeflatene når du utfører arbeid der verktøyet kan komme til å treffe skjulte strømledninger.** Kontakt med spenningsførende ledning kan sette metalleder i maskinen under spenning og føre til elektrisk støt.

l) **Legg aldri fra deg maskinen før verktøyet har stanset helt opp.** Et verktøy som roterer, kan komme i kontakt med underlaget. Da kan du miste kontrollen over maskinen.

m) **n) La ikke maskinen gå mens du bærer den.** Dersom klærne dine skulle komme i kontakt med et verktøy som roterer kan de sette seg fast og verktøyet kan bore seg inn i kroppen din.

n) **Sørg for regelmessig rengjøring av luftåpningene på maskinen.** Motorviften trekker støv inn i motorhuset. En sterk ansamling av støv kan føre til elektriske risikosituasjoner.

o) **Bruk ikke maskinen nær materialer som kan ta fyr.** Gnister kan antenne materialene.

p) **Bruk ikke verktøy som krever flytende kjølemiddel.** Bruk av vann og andre flytende kjølemidler kan føre til elektrisk støt.

4.2 Rekyl og tilhørende sikkerhetsinformasjon

Rekyl er en plutselig reaksjon som skyldes at innsatsverktøyet henger fast eller blir blokkert, f.eks. slipeskiver, slipetallerkener, stålborster osv. Fastklemming eller blokkering fører til brå stopp av det roterende innsatsverktøyet. Maskinen vil raskt og ukontrollert gå mot verktøyet dreieretning på blokkeringsstedet.

Dersom f.eks. en slipeskive fester seg eller blokkeres i arbeidsstykket, kan kanten på slipeskiven som går inn i emnet, bli sittende fast. Da kan slipeskiven løsne eller det kan oppstå rekyl. Slipeskiven beveger seg da i retning av brukeren eller bort fra hen, alt etter hvilken rotasjonsretning slipeskiven har i blokkeringspunktet. Slipeskiven kan også komme til å brekke.

Et tilbakeslag er resultat av feil bruk av elektroverktøyet og/eller feil arbeidsbetingelser. Dette kan forhindre gjennom egnede tiltak slik det er beskrevet nedenfor.

a) **Hold maskinen godt fast og still kroppen og armene i en posisjon som gjør at du kan fange opp rekylkreftene. Bruk alltid ekstrahåndtaket dersom det fins. Da har du best kontroll over rekylkrefter og reaksjonsmoment ved høy hastighet.** Ved å følge egnede sikkerhetsrutiner kan brukeren ha kontroll over rekyl- og reaksjonskreftene.

b) **Hold hendene godt bort fra verktøy som dreier.** En rekyl kan få verktøyet til å bevege seg over hånden din.

c) **Unngå å plassere kroppen i det området dit maskinen vil bevege seg ved rekyl.** Rekyl driver maskinen i motsatt retning av slipeskivens dreieretning på blokkeringsstedet.

d) **Arbeid særlig forsiktig rundt hjørner, skarpe kanter osv. Unngå at verktøyet blir kastet tilbake fra arbeidsstykket eller setter seg fast.** Verktøy som roterer kan lett sette seg fast i hjørner og skarpe kanter. Det fører til tap av kontroll eller rekyl.

e) **Bruk aldri kjedesagblad for å kappe tre; ikke segmenterte diamantskiver med segmentavstand større enn 10 mm og ikke**

tannet sagblad. Slikt verktøy kan ofte gi rekyl eller tap av kontroll.

4.3 Særlig sikkerhetsinformasjon som gjelder for sliping og kapping:

a) **Bruk bare slipelegemer som er tillatt for din maskin, samt et beskyttelsesdeksel som er laget for slipelegemene du bruker.** Slipelegemer som ikke er laget for elektriske maskiner, kan ikke skjermes i tilstrekkelig grad, og er derfor ikke trygge i bruk.

b) **Krumme slipeskiver må plasseres slik at slipeflaten befinner seg nedenfor kanten på vernedekselet.** En feil plassert slipeskive, som rager ut over kanten på vernedekselet, kan ikke skjermes tilstrekkelig.

c) **Vernedekselet må være sikkert festet på maskinen. Det må være innstilt slik at det oppnås høyest mulig grad av sikkerhet, altså at minst mulig av slipelegemet vises åpent mot brukeren.** Dekselet beskytter brukeren mot løse deler og tilfeldig kontakt med slipeskiven, og mot gnister som kan antenne klærne.

d) **Slipeskivene skal bare brukes på de oppgitte bruksområdene. Eksempel: Bruk aldri sideflaten på en kappeskive til å slippe med.** Kappeskiver er laget for å fjerne materiale med kanten av skiven. Krefter som virker fra siden på slike slipelegemer, kan ødelegge dem.

e) **Bruk alltid spennflenser med riktig størrelse og form til slipeskivene du benytter.** Flenser støtter slipeskiven og motvirker skivebrudd. Det kan være forskjell på flenser for kappeskiver og flenser for andre slipeskiver.

f) **Ikke bruk slitte slipeskiver som er laget for større elektroverktøy.** Slipeskiver for større elektroverktøy er ikke laget for de høye hastighetene som mindre elektroverktøy har. Derfor kan de brekke.

g) **Ved bruk av skiver for dobbelt formål alltid et beskyttelsesdeksel som er egnet for den aktuelle bruken.** Bruk av feil beskyttelsesdeksel gir ikke den ønskede beskyttelsen og kan resultere i alvorlige skader.

4.4 Annen særlig sikkerhetsinformasjon i forbindelse med kapping:

a) **Unngå at kappeskiven blir blokkert. Bruk ikke mye makt. Ikke lag for dype snitt.** Overbelastning av kappeskiven gjør at den har lettere for å sette seg fast eller blokkeres. Dermed økes faren for rekyl eller brudd på slipelegemet.

b) **Hold avstand fra området foran og bak den roterende kappeskiven.** Hvis du beveger kappeskiven fra deg på emnet, kan maskinen med den roterende skiven bli kastet rett på deg dersom det oppstår rekyl.

c) **Slå av apparatet dersom kappeskiven setter seg fast eller du tar en pause i arbeidet. Hold apparatet rolig helt til skiven er stanset helt. Prøv aldri å trekke kappeskiven ut av snittet mens den fremdeles roterer. Da kan det oppstå rekyl.** Finn ut av årsaken til fastklemmingen. Fjern den.

d) **Ikke slå på maskinen igjen mens den sitter i arbeidsstykket. Vent til kappeskiven har nådd full hastighet før du forsiktig fortsetter med snittet.** Ellers kan skiven sette seg fast i overflaten, sprette ut av emnet eller det kan oppstå rekyl.

e) **Fest plater eller større emner, slik at risikoen for rekyl som skyldes at kappeskiven setter seg fast, reduseres. Store arbeidsstykker kan bøye seg på grunn av sin egen vekt.** Arbeidsstykket må støttes på begge sider av skiven; både i nærheten av kappesnittet og på kanten.

f) **Vær særlig forsiktig når du lager "dykksnitt" i vegg eller andre steder uten innsyn.**

Kappeskiven kan gi rekyl hvis den skjærer i gass- eller vannrør, elektriske ledninger eller andre gjenstander.

g) **Ikke lag kurvesnitt.** Overbelastning av kappeskiven gjør at den har lettere for å sette seg fast eller blokkeres. Dermed økes faren for rekyl eller brudd på slipelegemet. Det kan gi alvorlige skader.

4.5 Særlig sikkerhetsinformasjon i forbindelse med sandpapirsliping:

a) **Bruk slipepapir med riktig størrelse og følg produsentens anvisninger om valg av slipepapir.** Slipepapir som er større enn slipetallerkenen, kan føre til skader og til blokkering, rifter i slipepapirene og rekyl.

4.6 Særlig sikkerhetsinformasjon i forbindelse med arbeid med stålborster:

a) **Vær oppmerksom på at stålborsten mister tråddeler under vanlig bruk. Ikke overbelast borsten ved å trykke for hardt.** Tråddeler som slynges ut, trenger lett gjennom hud og/eller tynne klær.

b) **Dersom det anbefales beskyttelsesdeksel, må du sørge for at det ikke blir kontakt mellom verne-dekselet og stålborsten.** Tallerken- og koppborster kan få større diameter dersom du trykker for hardt, og på grunn av sentrifugalkreftene.

4.7 Andre sikkerhetsanvisninger:



ADVARSEL – Bruk alltid vernebriller.



Bruk hørselvern.



ADVARSEL – Hold alltid med to hender i elektroverktøyet.



Bruk ikke slipe-beskyttelsesdekselet ved kappeslipearbeider. Av sikkerhetsmessige årsaker må du bruke beskyttelsesdeksel når du arbeider med kappeskiven.

Bruk ikke segmenterte diamant-kappeskiver med slisser > 10 mm. Det er bare tillatt med negative segmentkuttevingler.

Bruk bare bundne kappeskiver med forsterkning.

Bruk elastiske mellomlag som leveres sammen med slipemidlene når det er påkrevet.

Følg angivelsene fra produsenten av verktøy og tilbehør! Beskytt skivene mot fett og støt!

Innsatsverktøy skal oppbevares og håndteres nøyaktig etter produsentens anvisninger.

Bruk aldri kappeskiver til grovsliping eller avgraving! Kappeskivene skal ikke utsettes for trykk fra siden.

Emnet må ligge godt mot underlaget og sikres mot at det sklir, for eksempel ved hjelp av en tvinge. Store emner må støttes tilstrekkelig opp.

Dersom det brukes innsatsverktøy med gjengeinnsats, skal enden på spindelens ikke komme i kontakt med enden på huller i slipeverktøyet. Sjekk at gjengene på innsatsverktøyet er lange nok til spindelens lengde. Gjengene i innsatsverktøyet må passe til gjengene på spindelens. Om lengde og gjenging på spindelens; se side 2 og kapittel 15. Tekniske data.

Skadde, runde eller vibrerende verktøy må ikke brukes.

Unngå å skade gass- eller vannrør, elektriske ledninger og bærende vegger (stabilitet).

Skift ut støttehåndtak som har skader eller sprekker. Ikke bruk maskiner med defekt støttehåndtak.

Vernedecksler med skader eller sprekker må skiftes ut. Ikke bruk maskiner med defekt beskyttelsesdeksel.

Fest små emner. Spenn dem for eksempel fast i en skrustikke.

Sørg for at luftenåpningene er fri ved arbeid i støvfylte omgivelser. Dersom det er nødvendig å fjerne støv, må du først ta ut batteriet (bruk ikke-metalliske gjenstander) og unngå å skade innvendige deler.

Hvis det brukes flensmonterte skiver med dobbelt formål (kombinerte slipe- og kappeskiver), skal én av disse beskyttelsesdeksel-typene brukes: Type A, type C.

Se kapittel 12.

Bruk riktig beskyttelsesdeksel:

Feil beskyttelsesdeksel kan gi tap av kontroll og alvorlige skader. Eksempler på feil bruk:

- Hvis det brukes et beskyttelsesdeksel type A for sidesliping kan beskyttelsesdekselet og arbeidsstykket i konflikt, som igjen gir dårlig kontroll.
 - Ved bruk av beskyttelsesdeksel type B ved kapping med bundne kappeskiver er det økt fare for gnistdannelse og at deler slynges ut - også deler av slipeskiven dersom den brykker under arbeidet.
 - Ved bruk av beskyttelsesdeksel type A, B eller C ved kapping eller sidesliping i betong eller mur, er det økt fare for støveksplisjon og tap av kontroll/ rekyl.
 - Ved bruk av beskyttelsesdeksel type A, B eller C med platebørste som er tykkere enn tillatt, kan trådene berøre beskyttelsesdekselet og knekke.
- Bruk alltid riktig beskyttelsesdeksel til innsatsverktøyet. Se kapittel 12.

Redusert støvbelastning:



ADVARSEL - Enkelte typer støv, som oppstår ved sliping med sandpapir, saging, sliping,

no NORSK

boring og andre arbeider, inneholder kjemikalier som kan fremkalle kreft, fødselsskader eller andre reproduksjonsskader. Eksempler på slike kjemikalier er:

- bly fra blyholdig maling,
 - mineralstøv fra murstein, sement og andre murermaterialer og
 - arsen og krom fra kjemisk behandlet treverk.
- Hvor stor risikoen fra disse stoffene er for deg, avhenger av hvor ofte du utfører denne typen arbeider. For å redusere belastningen fra slike kjemikalier: arbeid i lokaler med god utlufting og bruk alltid godkjent verneutstyr, som f.eks. åndemasker med spesialfilter for mikroskopiske partikler.

Dette gjelder også for støv fra andre typer materialer, som f.eks. enkelte typer treverk (som eik eller bøk), metaller og asbest. Andre kjente sykdommer er f.eks. allergiske reaksjoner. La ikke støv trenge inn i kroppen.

Følg de rutine og nasjonale forskriftene som gjelder for omgang med materialer, personale, bruksområde og -sted (f.eks. arbeidsvernbestemmelser, deponering).

Samle løse partikler der de oppstår; unngå nedfelling i omgivelsene.

Bruk egnet tilbehør til spesielle arbeidsoppgaver. Da hindrer du at partiklene havner i omgivelsene.

Bruk et egnet avslug.

Minimer støvbelastningen ved å:

- unngå å rette partikkelstrømmen / utblåsingsluften fra maskinen mot deg selv eller andre, eller mot nedfelt støv,
- bruke et avslug og/eller en luftrenser,
- holde arbeidsplassen ren og godt utluftet. Feiing og blåsning virvler opp støvet.
- Beskyttelsesklær skal støvsuges eller vaskes. Ikke blås dem ut, bank eller børst dem.

4.8 Sikkerhetsanvisninger for batteriet:

Batteriene må beskyttes mot fuktighet!



Ikke utsett batteriene for åpen ild!



Ikke bruk defekte eller deformerte batterier!
Ikke åpne batteriene!
Kontaktene i batteriene må ikke berøres eller kortsluttes!



Det kan lekke en lett sur, brennbar væske fra ødelagte Li-ion batterier!



Hvis batterivæske kommer i kontakt med huden, må du straks skylle med rikelig med vann. Hvis du får batterivæske i øynene, må du vaske med rent vann og straks oppsøke lege.

Ta batteriet ut av maskinen før alle former for innstilling, verktøybytte, vedlikehold eller rengjøring.

Kontroller at maskinen er slått av før du setter inn batteriet.

Hold fast maskinen ved uttak og innsetting av batteriet, slik at på/av-bryteren ikke kan betjenes utilsiktet.

Ta batteriet ut av maskinen hvis maskinen er defekt.

Transport av Li-ion batterier:

Frakt av Litium-ion-batterier er underlagt bestemmelser for frakt av farlig gods (UN 3480 og UN 3481). Gjør deg kjent med gjeldende forskrifter ved frakt av Litium-ion-batterier. Ta eventuelt kontakt med transportforetaket du bruker. Metabo kan leverer sertifisert emballasje.

Send bare med batteriet hvis maskinhuset er uskadet og det ikke lekker væske. Ta batteriet ut av maskinen når den sendes. Sikre kontaktene mot kortslutning (f.eks. med tape).

5. Oversikt

Se side 2+3.

- 1 Støtteflens (fast på WPB 36-18 LTX BL 24-230 Quick)
- 2 Spindel
- 3 Spindelstopp
- 4 Elektronisk signalindikator
- 5 Knapp for kapasitetsindikator
- 6 Kapasitets- og signalindikasjon
- 7 Ekstra håndtak / støttehåndtak med vibrasjonsdemping
- 8 Beskyttelsesdeksel
- 9 Spennmutter *
- 10 Quick-strammemutter *
- 11 Tapphullsnøkkel *
- 12 Knapp for opplåsing av batteriene
- 13 Batteri
- 14 Sperre (mot utilsiktet innkobling)
- 15 Bryterknapp (til start og stopp)
- 16 Hovedhåndtak
- 17 Knapp (til å dreie hovedhåndtaket)
- 18 Spennlås (for justering av beskyttelsesdekslet)
- 19 Skrue (til justering av spennkraften til spennlåsen)
- 20 Sikringsboyle

* avhengig av utstyret

6. Ta i bruk

6.1 Montering av ekstra støttehåndtak



Arbeid kun med montert støttehåndtak (7)!
Skru fast ekstrahåndtaket i den venstre, midterste eller høyre gjengeboringen (alt etter behov) for hånd.

6.2 Sett på beskyttelsesdekslet



Av sikkerhetsmessige årsaker må du bare benytte dekslet som er beregnet på det aktuelle innsatsverktøyet! Feil beskyttelsesdeksel kan gi tap av kontroll og alvorlige skader. Se også kapittel 12. Tilbehør!

Se side 2, bilde F.

- Åpne spennlåsen (18). Sett vernedekselet i posisjonen som vist (8).
- Vri på vernedekselet slik at det skjermede området er vendt mot brukeren.
- Lukk spennlåsen.
- Øk om nødvendig spennkraften til spennlåsen ved å skru til skruen (19) (ved åpent spennlås).

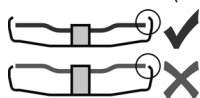

✓ Bruk bare verktøy som er minst 3,4 mm lavere enn beskyttelsesdekselet.

6.3 Dreibart hovedhåndtak

- ⚠ Ikke begynn arbeidet før hovedhåndtaket er gått i inngrep (16).

Se bilde C på side 2.

- Trykk inn knappen (17).
- Hovedhåndtaket kan nå dreies i 90° til begge sider og gå i inngrep (16).
- Sjekk at det sitter godt: Hovedhåndtaket (16) må gå i inngrep og må ikke kunne dreies.

6.4 Batteri

Før bruk må batteriet (13) lades opp.

Lad opp batteriet på nytt hvis effekten avtar.

Anvisninger om lading av batteriet finner du i bruksanvisningen til Metabo-laderen.

Batteriene har kapasitets- og signalindikator (6) (utstyrsavhengig):

- Trykk på tasten (5) for å lese av ladenivået ved hjelp av LED-lampene.
- Hvis en LED-lampe lyser, er batteriet nesten tomt og må lades opp igjen.

WPB 36-18

- Bruk alltid to Metabo 18-Volt slike-batterier.
- Anbefalt kapasitet 5,5 Ah og sterkere.
- Vi anbefaler at du bruk batterier med samme typenummer.

Det er mulig å bruke batterier med forskjellig kapasitet (Ah). I så fall bestemmes brukvarigheten av det batteriet som har minst kapasitet (Ah).

Sikringsbøyle batteri:

Batterier med betegnelsen "DS" har en sikringsbøyle (20) (se fig. B s. 4). Den er ment for feste av en fallsikring som skal hindre at batteriet faller ned ved arbeid i høyden.

6.5 Ta ut og sette inn batteriene

Se bilde A på side 2.

Ta ut:

Trykk på knappen (12) som løser ut batteriet (13) og trekk det ut.

Sette inn:

Skyv inn batteriet (13) til den smekker på plass.

7. Montering av slipeskiven

- ⚠ Før alle omstillingsarbeider: Ta batteriet ut av maskinen. Maskinen må være slått av og spindelene må stå stille.

- ⚠ Når det arbeides med kappeskiver, skal vernedekselet (se kapittel 12. Tilbehør) alltid brukes.

7.1 Låsning av spindelen

- Spindelstoppen (3) trykkes inn og spindelene (2) dreies for hånd, helt til spindelstoppen fester merkbart inn.

7.2 Påsetting av slipeskiven

Se bilde D på side 2.

- Sett støtteflensen (1) på spindelene. Den er satt på riktig når den ikke kan dreies på spindelene.
- Sett slipeskiven på støtteflensen (1).
- Slipeskiven må ligge jevnt på støtteflensen.

7.3 Kun for WPB 36-18 LTX BL 24-230 Quick: Feste/løsne Quick-spennmutter (utstyrsavhengig)



Festing av Quick-spennmutter (10):

- ⚠ Hvis verktøyet er tykkere enn 6 mm i festepunktet, skal Quick-spennmutteren ikke brukes! Bruk spennmutter (9) med tapphulls nøkkel (11).

- ⚠ Bare bruk Quick strammemuttere som er feilfrie og uten skader: Pilen må peke på utspringen på den ytre ringen (se fig., side 2).

- Lås spindelene (se kapittel 7.1).
- Sett Quick-strammemutteren (10) på spindelene (2). Se bildet på side 2.
- Stram Quick-spennmutteren ved å dreie for hånd, med klokken.
- Stram Quick-spennmutteren ved å dreie slipeskiven kraftig med klokken.

På maskiner med betegnelsen W...B... kjennes økt motstand på de siste 180°.

Løsne Quick-spennmutteren (10):

- Lås spindelene (se kapittel 7.1).
- Skru av Quick-strammemutteren (10) ved å dreie den mot klokkeretningen.

7.4 Feste/løsne spennmutter

Festing av spennmutter (9):

De 2 sidene på spennmutteren er forskjellige. Skru spennmutteren på spindelene som følger:

Se bilde E på side 2.

- X) Tynne slipeskiver:

Kragen på spennmutteren (9) peker oppover, slik at den tynne slipeskiven kan spennes sikkert fast.

Y) Tykkere slipeskiver:

Skulderen på spennmutteren (9) peker nedover, slik at den kan plasseres sikkert på spindelene.

- Lås spindelene. Stram spennmutteren (9) med tapphulls nøkkelen (11); vri med klokken.



min. 20 Nm!



- **Merk:** Som alternativ til å feste med tapphulls nøkkel (11) kan du feste spennmutteren (9) slik:

Lås spindelen. Skru spennmutteren (9) fast til for hånd. Hold i kanten av slipeskiven og trekk den til for hånd minst 1/2 omdreining med klokken.

Løsning av spennmutter:

- Lås spindelen (se kapittel 7.1). Skru av spennmutteren (9) med tapphullsnøkkelen (11), vri mot klokken.

8. Bruk

-  Før alltid maskinen med begge hender.
-  Slå maskinen på før du plasserer verktøyet på arbeidsstykket.

-  Unngå utilsiktet start: Slå alltid av maskinen når batteriet tast ut.

-  Hold alltid maskinen med begge hender i de to håndtakene. Stå med god balanse og arbeid konsentrert.

-  Unngå at maskinen virvler opp eller suger inn støv og spon. Etter at maskinen er slått av, må du først legge den fra deg når motoren er stanset.

Se bilde B på side 2.

Momentinnkobling:

Slå på maskinen: Skyv (14) sperren i pilens retning og trykk deretter på bryteren (15).

Slå av: Slipp bryterknappen (15).

8.1 Arbeidsanvisninger

Sliping:

Legg moderat press på maskinen og beveg den frem og tilbake over flaten, slik at overflaten på emnet ikke blir for varm.

Grovsliiping For å oppnå et godt resultat bør du arbeide med en vinkel på 30°- 40°.

Kapping:



Ved kapping må du alltid arbeide mot dreieretningen (se tegning). Ellers er det risiko for at maskinen kan hoppe ukontrollert ut av snittet. Arbeid med moderat fremføringshastighet som passer til materialet som skal bearbeides. Ikke tipp til siden, ikke trykk, ikke pendle.

Sandpapirsliping:

Legg moderat press på maskinen og beveg den frem og tilbake over flaten, slik at overflaten på emnet ikke blir for varm.

Arbeid med stålborster:

Legg moderat press på maskinen.

9. Rengjøring

Knapp (17) for innstilling av håndtak: Knappen støvsuges jevnlig eller blåses ut med tørr luft (i trykket tilstand, i alle 3 posisjoner til hovedhåndtaket). Før dette gjøres skal strømmen kuttes til maskinen. Bruk vernebriller og støvmaske.

10. Transport

Transport av Li-ion-batterier:

Frakt av Litium-Ion-batterier er underlagt bestemmelser for frakt av farlig gods (UN 3480 og UN 3481). Gjør deg kjent med gjeldende forskrifter ved frakt av Litium-Ion-batterier. Ta eventuelt kontakt med transportforetaket du bruker. Metabo kan leverer sertifisert emballasje.

Send bare med batteriet hvis maskinhuset er uskadet og det ikke lekker væske. Ta batteriet ut av maskinen når den sendes. Sikre kontaktene mot kortslutning (f.eks. med tape).

Ta batteriet ut av **maskinen under transport**.

11. Utbedring av feil

Elektronikk-signalet (4) lyser og hastigheten avtar. Temperaturen er for høy! La maskinen gå på tomgang til signallyset slukker.

Det elektroniske signallyset (4) blinker raskt og maskinen går ikke. Gjenstartsperrer har slått inn. Hvis batteriet settes i mens maskinen er slått på, starter ikke maskinen. Slå maskinen av og deretter på igjen.

Elektronikk-signalet (4) blinker og maskinen går ikke. Trykk på tasten (5) for å lese av ladenivået ved hjelp av LED-lampene. Når batteriet er tomt, trengs en ny opplading.

Elektronisk sikkerhetsutkobling: Det elektroniske signallyset (4) og maskinene ble SKRUDD automatisk AV. Ved for høy økning av strømstyrken (som f.eks. oppstår ved plutselig blokkering eller rekyll) kobles maskinen ut. Slå av maskinen. Deretter slås maskinen på igjen og arbeidet kan fortsette. Unngå flere blokkeringer. Se kapittel 4.2.

12. Tilbehør

Bruk kun original Metabo- eller CAS- (Cordless Alliance System) batterier og tilbehør.

Bruk kun tilbehør som oppfyller kravene og spesifikasjonene som angis i denne bruksanvisningen.

Fest tilbehøret på en sikker måte. Når maskinen brukes i en holder: Fest maskinen sikkert. Tap av kontroll kan føre til skader.

 Tilpass alltid innsatsverktøyet og beskyttelsesdekelet til arbeidet du skal gjøre. **Se side 5.** (Illustrasjonene er eksempler).

Arbeidsoppgave:

- 1 = Sliping med flate
- 2 = Kapping
- 3 = Hullboring
- 4 = Stålbørster
- 5 = Sliping med sandpapir

Verktøy:

- 1.1 = Slipeskive
- 1.2 = Slipekopp (keramisk)
- 2.1 = Kappeskive „metall“
- 2.2 = Kappeskive „mur/betong“

- 2.3 = Diamantkappeskive „mur/betong“
 2.4 = Kappeskive med to bruksområder (kombinert slipe- og kappeskive)
 3.1 = Diamantborkroner
 4.1 = Rundbørste
 4.2 = Gryteskrubb
 5.1 = Lamellskive
 5.2 = Slipeskive for slipepapir

påbudt beskyttelsesdeksel:

- Type A = beskyttelsesdeksel for kappeskive
 Type B = Beskyttelsesdeksel for sliping
 Type C = Beskyttelsesdeksel for sliping og kapping (kombinasjon)
 Type D = Beskyttelsesdeksel for slipekopp

Annet tilbehør:

(se også www.metabo.com)

- A Ladere
 Bestillingsnr.: 627378000ASC 145
 Bestillingsnr.: 627265000ASC Ultra
 Bestillingsnr.: 627495000ASC 145
 osv.
- B Batteri
 18 V
 Bestillingsnr.: 6253680005,5 Ah (LiHD)
 Bestillingsnr.: 625369000 (8,0 Ah, LiHD)
 Bestillingsnr.: 62554900010,0 Ah (LiHD)
 DS
 Bestillingsnr.: 6249900005,5 Ah (LiHD)
 Bestillingsnr.: 62499100010,0 Ah (LiHD)
 36 V
 Bestillingsnr.: 6253440006,2 Ah (LiHD)
 osv.
- C Strammemutter (9)
 D Quick-spenmutter (10)

Det komplette tilbehørsprogrammet finner du på www.metabo.com eller i katalogen.

13. Reparasjon

 Elektriske maskiner skal kun repareres av elektrofagfolk!

Hvis du har en Metabo-maskin som trenger reparasjon, kan du ta kontakt med en representant for Metabo. Adresser finner du på www.metabo.com.

Du kan laste ned reservedelslister fra www.metabo.com.

14. Miljøvern

Slipestøvet som oppstår, kan inneholde skadelige stoffer: Skal ikke kastes i husholdningsavfallet, men leveres inn til godkjent oppsamlingsplass for spesialavfall.

Følg nasjonale forskrifter for miljøvennlig kassering og resirkulering av gamle maskiner, emballasje og tilbehør.

batterier må ikke kastes i husholdningsavfall! Gi defekte eller brukte batterier tilbake til Metabo-forhandleren!

Ikke kast batteriene i vann.



Gjelder kun land i EU: Elektroverktøy skal ikke kastes i husholdningsavfallet! Iht. EU-direktiv 2012/19/EU om kasserte elektriske og elektroniske produkter og omsetning til nasjonal rett, må kassert elektroverktøy samles spesielt og bringes til miljøvennlig gjenvinning. Før du kasserer batteriet, må det lades ut i elektroverktøyet. Sikre kontaktene mot kortslutning (f.eks. med tape).

15. Tekniske data

Forklaringer til opplysningene på side 4. Med forbehold om endringer grunnet tekniske forbedringer.

- U = Spenning i batteriene
 D_{max} = maks. diameter på verktøyet
 t_{max,1} = maksimalt tillatt tykkelse på innsatsverktøyet i festepunktet ved bruk av strammemutter (9)
 t_{max,2} = Slipeskive/kappeskive: maks. tillatt tykkelse på verktøyet
 t_{max,3} = maks. tykkelse på verktøy i festepunktet ved bruk av Quickmutter (10)
 t_{max,4} = maks. tillatt tykkelse på platebørster
 M = Spindelgjenge
 l = Lengde på slipespindel
 n₀ = Tomgangshastighet (høyeste turtall)
 m = Vekt (med minste batteri)

Måleverdier iht. EN 62841.

Tillatt omgivelsestemperatur ved drift: -20 °C til 50 °C (begrenset ytelse ved temperaturer 0 °C).
 Tillatt omgivelsestemperatur ved lagring: 0 °C til 30 °C

--- Likestrøm

Angitte tekniske data kan variere (i henhold til de gjeldende standardene).



Utslippsverdier

Disse verdiene gjør det mulig å anslå emisjonen fra maskinen og å sammenlikne ulike verktøy. Avhengig av bruksbetingelsene, tilstanden til maskinen og verktøyet, kan den faktiske belastningen være høyere eller lavere. Ta hensyn til arbeidspauser og perioder med mindre belastning når du vurderer. Fastsett sikkerhetstiltak for brukeren på grunn av tilpassede vurderingsverdier, f.eks. organisatoriske tiltak.



Sliping av tynne plater eller andre arbeidsstykker som lett vibrerer kan gi betydelig høyere støyemisjon (inntil 15 dB) enn det emisjonsverdiene som oppgis. Slike arbeidsstykker bør hindres i å emitte støy med egnede tiltak, som f.eks. bruk av tunge isolasjonsmatter. Den forhøyede støyemisjonen må også tas hensyn til hvis det gjøres en farevurdering av støybelastningen eller det skal velges hørselsvern.

Total svingningsverdi (vektorsum tre retninger) formidlet iht. EN 62841:

- a_{h,SG} = Svingningsemisjonsverdi (sliping av flater)
 a_{h,DS} = Svingningsemisjonsverdi (sliping med slipetallerken)
 K_{h,SG/DS} = Usikkerhet (vibrasjon)

no NORSK

Typiske A-veide lydnivåer:

L_{PA} = lydtryknivå

L_{WA} = lydeffektnivå

K_{PA} , K_{WA} = Usikkerhet

Under arbeid kan lydnivået overskride 80 dB(A).



Bruk hørselsvern!

Original brugsanvisning

1. Overensstemmelseserklæring

Vi erklærer under eneansvar: Disse batteridrevne vinkelslibere, identificeret ved angivelse af type og serienummer *1), opfylder alle relevante bestemmelser i direktiverne *2) og standarderne *3). Teknisk dossier ved *4) - se side 4.

2. Apparatets formål

Akku-vinkelsliberne er med originalt Metabo-tilbehør egnet til slibning, sandpapirslibning, arbejde med stålborster og skæring af metal, beton, sten og lignende materialer uden anvendelse af vand.

For skader på grund af anvendelse til andre formål end de tiltænkte er brugeren alene ansvarlig.

Generelt anerkendte forskrifter om ulykkesforebyggelse og vedlagte sikkerhedsanvisninger skal overholdes.

3. Generelle sikkerhedsanvisninger



Vær opmærksom på de tekststeder, der er markeret med dette symbol, for din egen og el-værktøjets sikkerhed!



ADVARSEL – læs brugsvejledningen for at reducere risikoen for personskader.



ADVARSEL – Læs alle sikkerhedsanvisninger, instruktioner, illustrationer og specifikationer, som følger med el-værktøjet. *I tilfælde af manglende overholdelse af anvisningerne nedenfor er der risiko for elektrisk stød, brand og/eller alvorlige personskader.*

Gem alle sikkerhedsanvisninger og instruktioner til senere brug.

Videregiv kun el-værktøjet sammen med disse dokumenter.

4. Særlige sikkerhedsanvisninger

4.1 Fælles sikkerhedsanvisninger for slibning, sandpapirslibning, arbejde med stålborster eller skæring:

a) Dette el-værktøj kan anvendes som sliber, sandpapirsliber, trådbørste, hulskaermaskine eller skaermaskine. Læs alle sikkerhedsanvisninger, andre anvisninger, illustrationer og data, der følger med maskinen. Hvis alle de følgende anvisninger ikke overholdes, er der risiko for elektrisk stød, brand og/eller alvorlige personskader.

b) Dette el-værktøj er ikke egnet til polering. Hvis el-værktøjet anvendes til formål, som det ikke er beregnet til, kan der opstå fare og personskader.

c) **Anvend ikke el-værktøjet til en funktion, som det ikke er udtrykkeligt konstrueret til og beregnet til fra producentens side.** En sådan ombygning kan føre til tab af kontrol og alvorlige kvæstelser.

d) **Brug ikke indsatsværktøj, hvis det ikke er beregnet specielt til dette el-værktøj og anbefalet af producenten.** Kun fordi tilbehøret kan fastgøres på el-værktøjet, garanterer det ikke for en sikker anvendelse.

e) **Indsatsværktøjets tilladte hastighed skal være mindst lige så høj som den maksimale hastighed, der er angivet på el-værktøjet.** Et indsatsværktøj, der drejer hurtigere end tilladt, kan gå i stykker og blive slynget rundt.

f) **Indsatsværktøjets udvendige diameter og tykkelse skal stemme overens med målene på el-værktøjet.** Forkert dimensioneret indsatsværktøj kan ikke afskærmes eller kontrolleres tilstrækkeligt.

g) **Målene til fastgørelse af indsatsværktøjet skal passe til målene på fastgørelsesmidlet til e-værktøjet.** Indsatsværktøj, der ikke passer helt nøjagtigt på el-værktøjets holdeanordning, drejer ujævnt, vibrerer meget stærkt og kan medføre, at man mister kontrollen.

h) **Brug ikke indsatsværktøj, som er beskadiget. Kontroller før brug altid indsatsværktøjet fx slibeskiver for afsplintninger og revner, slibebagskiver for revner, slid eller stærkt slid, stålborster for løse eller brækkede træde.** Hvis el-værktøjet eller indsatsværktøjet tabes, skal det kontrolleres, om det er beskadiget eller man skal anvende et indsatsværktøj, som ikke er beskadiget. Når indsatsværktøjet er kontrolleret og indsat, skal du sørge for, at du selv og andre personer, der befinder sig i nærheden, er uden for det område, hvor indsatsværktøjet roterer, og lad maskinen køre i et minut med maksimal hastighed. Beskadiget indsatsværktøj brækker normalt i dette testidsrum.

i) **Brug personligt beskyttelsesudstyr. Brug helmaske til ansigtet, øjevern eller beskyttelsesbriller, afhængigt af det arbejde, der skal udføres. Brug afhængigt af det arbejde, der skal udføres, støvmaske, høreværn, beskyttelseshandsker eller specialforklæde, som beskytter mod små slibe- og materialepartikler.** Øjnene skal beskyttes mod genstande, som flyver rundt i luften, og som opstår i forbindelse med forskelligt arbejde. Støv- eller åndedrætsmaske skal filtrere det støv, der opstår under arbejdet. Hvis du udsættes for kraftig støj i længere tid, kan du få et høretab.

j) **Sørg for, at der er tilstrækkelig afstand mellem arbejdsområdet og andre personer. Enhver, der betræder arbejdsområdet, skal bruge personlige værnemidler.** Brudstykker af

da DANSK

emnet eller brækkede indsatsværktøjer kan flyve væk og medføre personskader også uden for det direkte arbejdsområde.

k) **Hold kun fast i de isolerede greb på maskinen, når der udføres arbejde, hvor værktøjet kan komme i kontakt med skjulte strømledninger.** Kontakt med en spændingsførende ledning kan også gøre maskinens metaldele spændingsførende og føre til elektrisk stød.

l) **Læg aldrig el-værktøjet til side, før indsatsværktøjet står helt stille.** Det roterende indsatsværktøj kan komme i kontakt med fraløgningsfladen, hvorved du kan miste kontrollen over el-værktøjet.

m) **Lad ikke el-værktøjet køre, mens du bærer det.** Dit tøj kan blive fanget ved en tilfældig kontakt med det roterende indsatsværktøj og indsatsværktøjet kan bore sig ind i din krop.

n) **Rengør el-værktøjets ventilationsåbninger regelmæssigt.** Motorventilatoren trækker støv ind i maskinens hus og ved store mængder metalstøv kan der opstå elektriske farer.

o) **Brug ikke el-værktøjet i nærheden af brandbare materialer.** Gnister kan antænde disse materialer.

p) **Brug ikke indsatsværktøj, der kræver flydende kølemiddel.** Brug af vand eller andre flydende kølemidler kan medføre elektrisk stød.

4.2 Tilbageslag og tilsvarende sikkerhedsanvisninger

Tilbageslag er en pludselig reaktion, som skyldes, at et blokerende eller stødvist drejendes indsatsværktøj, fx slibeskive, slibebagskive, stålborste osv., sætter sig fast eller blokerer. Fastsættelse eller blokering medfører, at det roterende indsatsværktøj stopper pludseligt. Derved accelereres et ukontrolleret el-værktøj mod indsatsværktøjets omdrejningsretning på blokeringsstedet.

Hvis fx en slibeskive sidder fast eller blokerer i et emne, kan kanten på slibeskiven, der dykker ned i emnet, sætte sig fast, hvorved slibeskiven brækker af eller fører til et tilbageslag. Slibeskiven bevæger sig derefter hen imod eller væk fra brugeren, afhængigt af skivens omdrejningsretning på blokeringsstedet. I denne forbindelse kan slibeskiver også brække.

Et tilbageslag er resultatet af en forkert anvendelse af el-værktøjet og/eller fejlagtige arbejdsbetingelser. Det kan forhindres ved hjælp af egnede sikkerhedsforanstaltninger, som beskrives nedenfor.

a) **Hold godt fast i el-værktøjet og sørg for at din krop og dine arme befinder sig i en position, der kan klare tilbageslagskræfterne. Brug altid det ekstre håndgreb, hvis et sådant findes, for at have så meget kontrol som muligt over tilbageslagskræfterne eller reaktionsmomenterne, når maskinen kører op i hastighed.** Brugeren kan beherske tilbageslags- og reaktionskræfterne med egnede sikkerhedsforanstaltninger.

b) **Sørg for, at din hånd aldrig kommer i nærheden af roterende indsatsværktøj.** Indsatsværktøjet kan bevæge sig hen over din hånd ved et tilbageslag.

c) **Undgå at din krop befinder sig i det område, hvor el-værktøjet bevæger sig ved et tilbageslag.** Tilbageslaget får el-værktøjet til at bevæge sig i den modsatte retning af slibeskivens bevægelse på blokeringsstedet.

d) **Arbejd særlig forsigtigt i områder med hjørner, skarpe kanter osv. Undgå at indsatsværktøjet preller af på emnet og sætter sig fast.** Det roterende indsatsværktøj har tendens til at sætte sig fast ved hjørner, skarpe kanter eller hvis det preller af på dette. Dette medfører et tilbageslag, eller at man mister kontrollen.

e) **Anvend ikke en kædesavklinge til træskæring, ingen segmenterede diamantskæreskiver med en segmentafstand på over 10 mm og ingen forandede savklinger.** Sådanne indsatsværktøjer fører hyppigt til tilbageslag og til et tab af kontrol.

4.3 Særlige sikkerhedsanvisninger for slibning og skæring:

a) **Brug kun slibemidler, der er godkendt til el-værktøjet, og den beskyttelsesskærm, der er beregnet til disse slibemidler.** Slibemidler, der ikke er beregnet til el-værktøjet, kan ikke afskærmes tilstrækkeligt og er usikre.

b) **Forkrøppede slibeskiver skal være monteret således, at slibefladen ligger under beskyttelsesskærmens kant.** En ukorrekt monteret slibeskive, som rager ud over beskyttelsesskærmens kant, kan ikke afskærmes tilstrækkeligt.

c) **Beskyttelsesskærmen skal være monteret sikkert på elværktøjet og være indstillet således, at en maksimal sikkerhed opnås, dvs. den mindst mulige del af slibemidlet skal pege hen mod brugeren.** Beskyttelsesskærmen beskytter brugeren mod brudstykker, tilfældig kontakt med slibekornene samt gnister, som kan antænde tøjet.

d) **Slibemidler må kun anvendes til de anbefalede formål. For eksempel: Slib aldrig med en skæreskives sideflade.** Skæreskiver er beregnet til materialeafslibning med kanten af skiven. Hvis disse slibemidler udsættes for kraftpåvirkning fra siden, kan de gå i stykker.

e) **Brug altid ubeskadigede spændeflanger i den rigtige størrelse og form, der passer til den valgte slibeskive.** Egnede flanger støtter slibeskiven og nedsætter således risikoen for brud på slibeskiven. Flanger til skæreskiver kan være forskellige fra flanger til andre slibeskiver.

f) **Brug ikke slidte slibeskiver fra større el-værktøjer.** Slibeskiver til større el-værktøjer er ikke konstrueret til de høje hastigheder i mindre el-værktøjer.

g) **Anvend altid den egnede beskyttelsesskærm til den gennemførte applikation ved anvendelse af skiver til et dobbelt formål.** En manglende anvendelse af den

rigtige beskyttelsesskærm kan forøge den ønskede afskærning og medføre alvorlige kvæstelser.

4.4 Yderligere særlige sikkerhedsanvisninger for skæring:

a) **Undgå at skæreskiven blokerer samt et for højt modtryk. Udfør ikke meget dybe snit.** Hvis skæreskiven overbelastes, øges skivens belastning og der er større tendens til, at skiven sætter sig fast eller blokerer, hvilket forøger risikoen for tilbageslag eller brud på slibemidlet.

b) **Undgå området foran og bag den roterende skæreskive.** Hvis du bevæger skæreskiven i emnet væk fra dig selv, kan el-værktøjets roterende skive blive slunget direkte mod dig ved et tilbageslag.

c) **Hvis skæreskiven sidder fast eller arbejdet afbrydes, skal el-værktøjet slukkes og holdes roligt, indtil skiven står stille. Forsøg aldrig at trække skæreskiven ud af snittet, mens den roterer, da dette kan føre til et tilbageslag.** Find og afhjælp årsagen til at skiven sætter sig fast.

d) **Tænd ikke for el-værktøjet, så længe det befinder sig i emnet. Lad skæreskiven nå op på dens fulde hastighed, før du forsigtigt fortsætter snittet.** Ellers kan skiven sætte sig fast, springe ud af emnet eller forårsage et tilbageslag.

e) **Understøt plader eller store emner for at nedsætte risikoen for et tilbageslag som følge af en fastklemt skæreskive. Store emner kan bøje sig under deres egen vægt.** Emnet skal støttes på begge sider af skiven, både i nærheden af skærelinjen og ved kanten.

f) **Vær særlig forsigtig ved "dyksnit" i bestående vægge eller andre områder, hvor der ikke er direkte indblik.** Den neddykkende skæreskive kan forårsage et tilbageslag, når der skæres i gas- eller vandledninger, elektriske ledninger eller andre genstande.

g) **Udfør ikke kurvesnit.** Hvis skæreskiven overbelastes, øges skivens belastning og der er større tendens til, at skiven sætter sig fast eller blokerer, hvilket forøger risikoen for tilbageslag eller brud på slibemidlet, hvilket kan føre til alvorlige kvæstelser.

4.5 Særlige sikkerhedsanvisninger for sandpapirslibning:

a) **Brug slibebark i den rigtige størrelse og overhold producentens angivelser vedrørende valg af slibebark.** Slibebark, der rager ud over slibeskiven, kan føre til kvæstelser, at slibebarkene sætter sig fast eller rives itu, eller til et tilbageslag.

4.6 Særlige sikkerhedsanvisninger for arbejde med stålborster:

a) **Vær opmærksom på, at stålborsten også mister træde ved almindelig brug. Overbelast ikke trådene med for stort tryk.** Flyvende træde kan meget let trænge ind under tyndt tøj og/eller under huden.

b) **Hvis det anbefales at bruge en beskyttelsesskærm, skal man forhindre, at beskyttelsesskærmen og stålborsten berører**

hinanden. Skive- og kopborster kan som følge af modtrykket og centrifugalkræfterne øge deres diameter.

4.7 Yderligere sikkerhedsanvisninger:



ADVARSEL – brug altid beskyttelsesbriller.



Brug høreværn.



ADVARSEL – Anvend altid elværktøjet med begge hænder.



Brug ikke slibeskytelsesskærmen til skærearbejde. Brug for en sikkerheds skyld skæreskytelsesskærmen, når du arbejder med skæreskiver.

Anvend ikke segmenterede diamantskæreskiver med segmentåbninger på >10 mm. Kun negative segmentskærevinkler er tilladt.

Bundne skæreskiver må kun anvendes, hvis de er forstærkede.

Brug elastiske mellemlæg, hvis de følger med slibemidlet, og hvis det kræves.

Vær opmærksom på informationerne fra producenten af værktøjet eller tilbehøret! Beskyt skiverne mod fedt og stød!

Indsatsværktøj skal opbevares og behandles omhyggeligt i henhold til producentens anvisninger.

Brug aldrig skæreskiver til skrubslibning eller afslibning! Skæreskiver må ikke udsættes for tryk fra siden.

Emnet skal ligge fast og være sikret mod udskridning, fx ved hjælp af spændeanordninger. Større emner skal støttes i tilstrækkeligt omfang.

Hvis der anvendes indsatsværktøj med gevindindsats, må spindelenden ikke berøre slibeværktøjets hul. Sørg for, at gevindet i indsatsværktøjet er langt nok til spindelængden. Gevindet i indsatsværktøjet skal passe til gevindet på spindlen. Spindelængde og spindelgevind se side 2 og kapitel 15. Tekniske data.

Beskadiget, uafbalanceret eller vibrerende værktøj må ikke anvendes.

Undgå beskadigelser på gas- eller vandrør, elektriske ledninger og bærende vægge (statik).

Hvis et ekstra håndgreb er beskadiget eller revnet, skal det udskiftes. Maskinen må ikke anvendes med et defekt ekstra håndgreb.

Hvis beskyttelsesskærmen er beskadiget eller revnet, skal den udskiftes. Maskinen må ikke anvendes med en defekt beskyttelsesskærm.

Fastgør små emner. Opspænd f.eks. emnerne i en skruestik.

Ergonomisk frontkappe for optimal maskinføring i kontinuerlig drift. Hvis det bliver nødvendigt at fjerne støvet, skal batteripakken først fjernes (brug ikke genstande af metal), og undgå at beskadige indvendige dele.

Hvis flangemonterede skiver anvendes til et dobbelt formål (kombinerede slibe- og skæreskiver), må kun følgende typer af beskyttelsesskærme anvendes: Type A, Type C.
Se kapitel 12.

Anvend den rigtige beskyttelsesskærm:

Den forkerte beskyttelsesskærm kan føre til et tab af kontrol og alvorlige kvæstelser. Eksempler på en forkert anvendelse:

- Ved anvendelse af en beskyttelsesskærm af Type A til sideslibning kan beskyttelsesskærmen og emnet forstyrre hinanden gensidigt, hvilket fører til en utilstrækkelig kontrol.
- Ved anvendelse af en beskyttelsesskærm af Type B til skæring med bundne skæreskiver er der en øget risiko for at blive udsat for de udslyngede gnister slibepartikler samt brudstykker af slibeskiven i tilfælde af et brud på denne.
- Ved anvendelse af en beskyttelsesskærm af Type A, B, C til skæring eller sideslibning i beton eller murværk er der en øget risiko på grund af støvseponering samt grundet tab af kontrol med et deraf følgende tilbageslag.
- Ved anvendelse af en beskyttelsesskærm af Type A, B, C med en skivebørste, der er tykkere end tilladt, kan trådene ramme beskyttelsesskærmen og føre til et brud på trådene.

Brug altid den beskyttelsesskærm, der passer til indsatsværktøjet. Se kapitel 12.

Reducering af støvgener:

 **ADVARSEL** - Enkelte støvtyper, som genereres ved slibning af sandpapir, savning, slibning, boring og andre arbejder, indeholder kemikalier, hvor det er kendt at de forårsager kræft, medfødt skavanker eller andre forplantningsskader. Enkelte eksempler på disse kemikalier er:

- Bly fra blyholdig maling,
- mineralisk støv fra mursten, cement og andre materialer til murværk, og
- arsen og krom fra kemisk behandlet træ.

Risikoen for dig ved denne belastning varierer alt efter hvor ofte du udfører denne type arbejde. For at reducere belastningen med disse kemikalier for dig: Arbejd i et godt udluftet område og arbejd med godkendt sikkerhedsudstyr, som f.eks. støvmasker, der er specielt udviklet til udfiltrering af mikroskopisk små partikler.

Dette gælder ligeledes for støv fra yderligere materialer, som f.eks. enkelte trætyper (såsom støv fra eg eller bøg), metaller, asbest. Yderligere kendte lidelser er f.eks. allergiske reaktioner samt luftvejssygdomme. Støvet må ikke optages i kroppen.

Overhold de gældende direktiver og nationale forskrifter, der gælder for dit materiale, personale, anvendelsesformål og -sted (f.eks. sundheds- og sikkerhedsregler, bortskaffelse).

Opfang partiklerne på oprindelsesstedet, undgå aflejring i omgivelserne.

Brug egnet tilbehør til specielt arbejde. Således når færre partikler ukontrolleret ud i miljøet.

Anvend en egnet støvudsugning.

Støvbelastningen kan reduceres på følgende måde:

- Ret ikke partikler, der kommer ud, og maskinens udluftsstrøm mod dig selv eller personer, der befinder sig i nærheden, eller på aflejret støv,
- anvend et udsugningsanlæg og/eller en luftrenser,
- sørg for god ventilation på arbejdspladsen og hold den ren vha. støvudsugning. Fejning eller blæsning hvirvler støv op.
- Støvsug eller vask beskyttelsesøj. Undgå udblæsning, bankning eller børstning.

4.8 Sikkerhedsanvisninger vedrørende batteripakken:

 Beskyt batterier mod fugt!

 Udsæt ikke batterier for ild!

Brug ikke defekte eller deformerede batterier!
Åbn ikke batterier!

Berør eller kortslut ikke batterierne kontakter!

 Der kan sive let sur, brændbar væske ud af defekte Li-ion batterier!

 Skyl straks med rigelige mængder vand, hvis batterivæsken kommer i kontakt med huden. Skyl øjnene med rent vand og søg straks læge, hvis batterivæsken kommer i øjnene!

Tag batteripakken ud af maskinen, før der foretages maskinindstilling, ombygning, vedligeholdelse eller rengøring.

Sørg for, at maskinen er frakoblet, når batteripakken placeres i maskinen.

Hold maskinen således fast, når batteripakken fjernes og isættes, at tænd/sluk-kontakten ikke kan aktiveres ved en fejltagelse.

Ved en defekt maskine skal man tage batteriet ud af maskinen.

Transport af Li-ion batterier:

Forsendelse af Li-ion batterier skal ske i henhold til reglerne om farligt gods (UN 3480 og UN 3481). Tjek de aktuelle regler ved forsendelse af Li-ion batterier. Spørg evt. din speditor til råds. Certificeret emballage kan rekvireres hos Metabo.

Send kun batteripakker, hvis kabinettet er ubeskadiget og der ikke trænger væske ud. Tag batteripakken ud af maskinen for forsendelse. Beskyt kontakterne mod kortslutning (isoler f.eks. med tape).

5. Oversigt

Se side 2+3.

- 1 Støtteflange (ved WPB 36-18 LTX BL 24-230 Quick ikke aftagelig)
- 2 Spindel
- 3 Spindellåseknop
- 4 Elektronisk signallampe
- 5 Knap til kapacitetsindikator
- 6 Kapacitets- og signalindikator
- 7 Ekstra greb/ekstra greb til vibrationsdæmpning

- 8 Beskyttelsesskærm
- 9 Spændemøtrik *
- 10 Quick-spændemøtrik *
- 11 Tapnøgle *
- 12 Knap til frigørelse af batteripakke
- 13 Batteripakke
- 14 Spærre (mod utilsigtet tilkobling)
- 15 Afbryder (til tænd/sluk)
- 16 Hovedgreb
- 17 Knap (til drejning af hovedgrebet)
- 18 Snaplås (til justering af beskyttelsesskærmen uden værktøj)
- 19 Skruer (til indstilling af snaplåsens spændkraft)
- 20 Låsebøjle

* afhængig af udstyr

6. Idriftsættelse

6.1 Montering af ekstra håndgreb

 Arbejd kun med monteret ekstra håndgreb (7)! Skru det ekstra holdegreb fast i det venstre, midterste eller højre gevindhul (alt efter behov) med håndkraft.

6.2 Montering af beskyttelsesskærm

 Anvend af sikkerhedsmæssige årsager udelukkende den beskyttelsesskærm, der er beregnet til det pågældende indsatsværktøj! Den forkerte beskyttelsesskærm kan føre til et tab af kontrol og alvorlige kvæstelser. Se også kapitel 12. Tilbehør!

Se side 2, illustration F.

- Åbn snaplåsen (18). Sæt beskyttelsesskærmen (8) på i den viste stilling.
- Drej beskyttelsesskærmen, således at det lukkede område vender mod brugeren.
- Luk snaplåsen.
- Øg om nødvendigt snaplåsens spændkraft ved at spænde skruen (19) (når snaplåsen er åben).



Beskyttelsesskærmen skal ruge mindst 3,4 mm ud over indsatsværktøjet.

6.3 Drejeligt hovedgreb

 Der må kun arbejdes med fastlåst hovedgreb (16).

Se side 2, illustration C.

- Tryk knappen (17) ind.
- Hovedgrebet (16) kan nu drejes 90° til begge sider og fastlåses i den pågældende position.
- Kontrollér fastlåsningsen: Hovedgrebet (16) skal være i indgreb og må ikke kunne drejes.

6.4 Batteripakke

Batteripakken (13) skal oplades før den første ibrugtagning. Genoplad batteripakken, når kapaciteten aftager.

Du finder anvisninger til opladning af batteripakken i driftsvejledningen til opladeren fra Metabo.

Batteripakker har en kapacitets- og signalindikator (6) (udstyrsafhængig):

- Tryk på knappen (5), og ladetilstanden vises med lysdioderne.
- Blinker en lysdiode, er batteriet næsten fladt og skal genoplades.

WPB 36-18 ...:

- Anvend altid to Metabo 18-volt batteripakker med skydetilpasning.
- Anbefalet kapacitet: 5,5 Ah og højere.
- Det anbefales at anvende batteripakker med samme delnummer.

Der kan anvendes batteripakker med forskellig kapacitet (Ah). I dette tilfælde bestemmer batteripakken med den mindre kapacitet (Ah) driftsvarigheden.

Låsebøjle batteripakke:

Batteripakker med betegnelse "DS" har en låsebøjle (20) (se fig. B S. 4). Den har til formål at kunne montere en særlig faldesikring, der skal forhindre, at batteripakken falder ned under arbejdet i store højder.

6.5 Udtagning og isætning af batteripakke

Se side 2, illustration A.

Udtagning:

Tryk på batteriudløseren (12) og træk batteripakken (13) af.

Isætning:

Skub batteriet (13) i, til det går i hak.

7. Montering af slibeskive

 Før alt omstillingsarbejde: Tag batteripakken ud af maskinen. Maskinen skal være slukket og spindlen skal stå stille.

 Beskyttelsesskærmen til skæring (se kapitel 12. Tilbehør) skal af sikkerhedsmæssige årsager anvendes til arbejde med skæreskiver.

7.1 Fastlåsning af spindlen

- Tryk spindellåseknappen (3) ind og drej spindlen (2) manuelt, indtil spindellåseknappen går mærkbart i indgreb.

7.2 Påsætning af slibeskive

Se side 2, illustration D.

- Sæt støtteflangen (1) på spindlen. Den er rigtigt monteret, når spindlen ikke kan drejes.
- Læg slibeskiven på støtteflangen (1).
- Slibeskiven skal ligge jævnt på støtteflangen.

7.3 Kun til WPB 36-18 LTX BL 24-230 Quick: Spænd/løsn Quick-spændemøtrikken (udstyrsafhængig)



Fastgørelse af Quick-spændemøtrik (10):

 Hvis indsatsværktøjet er tykkere end 6 mm i spændeområdet, må Quick-spændemøtrikken ikke anvendes! Brug i sådanne tilfælde spændemøtrikken (9) med tapnøgle (11).

 Brug kun fejlfrie og ubeskadigede Quick-spændemøtrikker: Pilen skal pege mod udsparingen i yderringen (se illustrationen på side 2).

- Fastlås spindlen (se kapitel 7.1).
- Sæt Quick-spændemøtrikken (10) på spindlen (2). Se illustrationen på side 2.
- Spænd Quick-spændemøtrikken manuelt i urets retning.
- Spænd Quick-spændemøtrikken ved at dreje slibeskiven kraftigt i urets retning.

Ved maskiner med betegnelsen W...B... kan der på de sidste 180° mærkes en forøget modstand.

Løsning af Quick-spændemøtrik (10):

- Fastlås spindlen (se kapitel 7.1).
- Skru Quick-spændemøtrikken (10) af ved at dreje den mod uret.

7.4 Fastgørelse/løsning af tohulsmøtrik

Fastgørelse af tohulsmøtrik (9):

Tohulsmøtrikkens 2 sider er forskellige. Skru tohulsmøtrikken på spindlen som beskrevet nedenfor:

Se side 2, illustration E.

- X) Ved tynde slibeskiver:

Brystet på tohulsmøtrikken (9) vender opad, således at den tynde slibeskive kan spændes sikkert.

Y) Ved tykke slibeskiver:

Brystet på tohulsmøtrikken (9) vender nedad, således at tohulsmøtrikken kan anbringes sikkert på spindlen.

- Fastlås spindlen. Spænd tohulsmøtrikken (9) med tapnøglen (11) i urets retning.

 **Mindst 20 Nm!**

- **Bemærk:** Alternativt til fastgørelsen af tapnøglen (11) kan du spænde tohulsmøtrikken (9) som følger:

Fastlås spindlen. Skru tohulsmøtrikken (9) fast på med håndkraft. Tag fat i kanten af slibeskiven og stram slibeskiven med mindst 1/2 omdrejning i urets retning med håndkraft.

Løsning af tohulsmøtrik:

- Fastlås spindlen (se kapitel 7.1). Skru tohulsmøtrikken (9) af med tapnøglen (11) mod urets retning.

8. Anvendelse

 Maskinen skal altid betjenes med begge hænder.

 Tænd først, anbring derefter indsatsværktøjet på emnet.

 Undgå utilsigtet start: Sluk altid for maskinen, når batteripakken tages ud af maskinen.

 Hold altid fast i maskinen med begge hænder i de dertil beregnede greb, sørg for at stå stabilt, og arbejd koncentreret.

 Undgå, at maskinen hvirvler støv og spåner op eller suger dem ind. Læg først den slukkede maskine til side, når motoren står stille.

Se side 2, illustration B.

Midlertidig tilkobling:

Tilkobling: Skub spærren (14) i pilens retning, og tryk på afbryderen (15).

Frakobling: Slip afbryderen (15).

8.1 Arbejdsanvisninger

Slibning:

Tryk maskinen jævnt frem og tilbage over fladen, således at emnets overflade ikke bliver for varm. Skrubslibning: Med en arbejdsvinkel på 30° - 40° opnås det bedste resultat.

Skæring:



Arbejd ved skæring altid i modløb (se billede). Ellers er der fare for, at maskinen springer ukontrolleret ud af snittet. Arbejd med jævn fremføring, der passer til det materiale, som skal bearbejdes. Undgå kantning, tryk ikke, sving ikke.

Sandpapirslibning:

Tryk maskinen jævnt frem og tilbage over fladen, således at emnets overflade ikke bliver for varm.

Arbejde med stålborster:

Tryk maskinen jævnt.

9. Rengøring

Knap (17) til indstilling af grebet: Støvsug knappen af og til eller blæs den ud med tør luft (i trykket tilstand, i alle 3 positioner af hovedgrebet). Afbryd el-værktøjet forinden fra energiforsyningen og brug herved beskyttelsesbriller og støvmaske.

10. Transport

Transport af Li-ion-batteripakker:

Forsendelse af Li-ion batterier skal ske i henhold til reglerne om farligt gods (UN 3480 og UN 3481). Tjek de aktuelle regler ved forsendelse af Li-ion batterier. Spørg evt. din speditør til råds. Certificeret emballage kan rekvireres hos Metabo.

Send kun batteripakker, hvis kabinettet er ubeskadiget og der ikke trænger væske ud. Tag batteripakken ud af maskinen for forsendelse. Beskyt kontakterne mod kortslutning (isoler f.eks. med tape).

Ved transport af maskinen skal man tage batteripakken ud af maskinen.

11. Afhjælpning af fejl

Den elektroniske signallampe (4) lyser og den hastigheden under belastning aftager. Temperaturen er for høj! Lad maskinen køre i tomgang, indtil den elektroniske signallampe slukker.

Den elektroniske signalindikator (4) blinker hurtigt og maskinen kører ikke. Den elektriske beskyttelse mod genindkobling er aktiveret. Sættes batteripakken i en tændt maskine, starter maskinen ikke. Sluk og tænd igen for maskinen.

Den elektroniske signallampe (4) blinker og maskinen kører ikke. Tryk på knappen (5) og ladetilstanden vises med lysdioderne. Når batteripakken er tom, skal man oplade igen.

Elektronisk sikkerhedsfrakobling: Den elektroniske signalindikator (4) blinker, og maskinen blev SLUKKET automatisk. Maskinen slukkes ved for hurtig spændingsændring (som f.eks. opstår ved pludselig blokering eller ved tilbageslag). Sluk for maskinen. Tænd derefter for maskinen igen, og arbejd videre som normalt. Undgå yderligere blokeringer. Se kapitel 4.2.

12. Tilbehør

Anvend udelukkende originale batterier eller originalt tilbehør fra Metabo eller CAS (Cordless Alliance System).

Brug kun tilbehør, der opfylder de krav og specifikationer, som er angivet i denne brugsvejledning.

Anbring tilbehøret sikkert. Hvis maskinen betjenes i en holder: Sæt maskinen sikkert fast. Mistes kontrollen over maskinen, er der risiko for skader.

 Brug altid det indsatsværktøj, der er egnet til arbejdsopgaven, samt den foreskrevne beskyttelsesskærm. **Se side 5.** (Figurerne er vejledende).

Arbejdsopgave:

- 1 = Slibning med fladen
- 2 = Skæring
- 3 = Hulboring
- 4 = Trådbørstning
- 5 = Sandpapirslibning

Indsatsværktøjer:

- 1.1 = Skrubslibeskive
- 1.2 = Slibekop (keramisk)
- 2.1 = Skæreskive „Metal“
- 2.2 = Skæreskive „Murværk/Beton“
- 2.3 = Diamantskæreskive „Murværk/Beton“
- 2.4 = Skæreskive til et dobbelt formål (kombineret slibe- og skæreskive)
- 3.1 = Diamantborekrone
- 4.1 = Rundbørste
- 4.2 = Kopbørste
- 5.1 = Lamelslibeskive
- 5.2 = Slibeskive til slibeark

foreskrevet beskyttelsesskærm:

- Type A = Skærebekyttelsesskærm
- Type B = Beskyttelsesskærm til slibning
- Type C = Beskyttelsesskærm til slibning og skæring (kombination)
- Type D = Beskyttelsesskærm til slibekop

Øvrigt tilbehør:

(se også www.metabo.com)

- A Opladere
- Best.-nr.: 627378000 ASC 145
- Best.-nr.: 627265000 ASC Ultra

Best.-nr.: 627495000 ASC 145 Duo etc.

B Batteri

- 18 V
- Best.-nr.: 625368000 5,5 Ah LiHD
- Best.-nr.: 6253690008,0 Ah LiHD
- Best.-nr.: 625549000 10,0 Ah LiHD
- DS
- Best.-nr.: 624990000 5,5 Ah LiHD
- Best.-nr.: 624991000 10,0 Ah LiHD
- 36 V
- Best.-nr.: 625344000 6,2 Ah LiHD etc.

C Spændemøtrik (9)

D Quick-spændemøtrik (10)

Det komplette tilbehørsprogram findes på www.metabo.com eller i kataloget.

13. Reparation

 Reparationer på el-værktøjer må kun udføres af en elektriker!

Henvend dig til din Metabo-forhandler, når du skal have repareret dit Metabo el-værktøj. Adresser findes på www.metabo.com.

Reservevedelselister kan downloades på www.metabo.com.

14. Miljøbeskyttelse

Slibestøvet, som opstår, kan indeholde skadelige stoffer: Bortskaf ikke støvet med husholdningsaffaldet, men aflever det til et indsamlingssted for specialaffald.

Overhold de nationale regler om miljøvenlig bortskaffelse og genbrug af udtjente maskiner, emballage og tilbehør.

Batteripakker må ikke bortskaffes sammen med normalt husholdningsaffald! Giv defekte eller opbrugte batteripakker tilbage til Deres Metabo-forhandler!

Kast ikke batteripakker i vandet.

 Kun for EF-lande: El-værktøj må ikke bortskaffes med husholdningsaffaldet! I henhold til det europæiske direktiv 2012/19/EU om affald af elektrisk og elektronisk udstyr og gennemførelsen i national lovgivning skal brugte el-værktøjer indsamles adskilt og afleveres miljørigtigt til genbrug. Afład batteriet i el-værktøjet, før det bortskaffes. Beskyt kontakterne mod kortslutning (isoler f.eks. med tape).

15. Tekniske data

Forklaringer til oplysningerne på side 4. Forbeholdt ændringer som følge af tekniske ændringer.

- U = batteripakkens spænding
- D_{max} = maks. diameter for indsatsværktøjet
- t_{max,1} = maksimal tilladt tykkelse for indsatsværktøjet i spændområdet ved anvendelse af spændemøtrik (9)

da DANSK

- $t_{\max,2}$ = skrubske/skæreske:
maksimal tilladt tykkelse for
indsatsværktøjet
- $t_{\max,3}$ = maks. tilladt tykkelse for indsatsværktøjet
i spændeområdet ved anvendelse af
Quick-spændemøtrik (10)
- $t_{\max,4}$ = maks. tilladt tykkelse på skivebørster
- M = spindelgevind
- l = slibespindlens længde
- n_0 = friløbshastighed (maksimal hastighed)
- m = vægt (med mindste batteripakke)
- Måleværdier beregnet iht. EN 62841.

Tilladt omgivelsestemperatur ved drift: -20 °C til
50 °C (begrænset ydelse ved temperaturer under
0 °C). Tilladt omgivelsestemperatur ved
opbevaring: 0 °C til 30 °C

== Jævnstrøm

De anførte tekniske data er inkl. tolerancer
(svarende til de aktuelt gældende standarder).



Emissionsværdier

Disse værdier gør det muligt at bestemme el-
værktøjets emissioner og sammenligne forskellige
el-værktøjer med hinanden. Alt efter el-værktøjets
eller indsatsværktøjernes anvendelsesbetingelser
og tilstand kan den faktiske belastning være højere
eller lavere. Tag også højde for arbejdspauser og
perioder med lav belastning. Træf de nødvendige
beskyttelsesforanstaltninger for brugeren, fx
organisatoriske foranstaltninger, på baggrund af de
anslåede værdier.



Slibning af tynde metalplader eller andre let
vibrerende emner med stor overflade kan føre
til en væsentligt højere støjemission (op til 15 dB),
end de angivne støjemissionsværdier. Sådanne
emner skal så vidt muligt hindres i forhold til
støjemission med egnede tiltag, f.eks. En montering
af tunge, fleksible isoleringsmætter. Den øgede
støjemission skal også tages i betragtning ved
risikovurderingen for støjbelastning og valget af et
passende høreværn.

Samlet vibration (vektorsum af tre retninger)
beregnet iht. EN 62841:

- $a_{h,SG}$ = vibrationsemissionsværdi
(overfladeslibning)
- $a_{h,DS}$ = vibrationsemission (slibning med
slibebagskive)
- $K_{h,SG/DS}$ = usikkerhed (vibration)

Typiske A-vægtede lydniveauer:

- L_{pA} = lydtryksniveau
- L_{WA} = lydeffektniveau
- K_{pA}, K_{WA} = usikkerhed

Ved arbejde kan støjniveauet overskride 80 dB(A).



Brug høreværn!

Instrukcja oryginalna

1. Deklaracja zgodności

Oświadczamy z pełną odpowiedzialnością, że akumulatorowe szlifierki kątowe oznaczone typem i numerem seryjnym *1) spełniają wszystkie obowiązujące przepisy dyrektyw *2) i norm *3). Dokumentacja techniczna *4) – patrz strona 4.

2. Użytkowanie zgodne z przeznaczeniem

Akumulatorowe szlifierki kątowe z oryginalnym osprzętem firmy Metabo są przeznaczone do szlifowania, szlifowania papierem ściernym, obróbki szczotkami drucianymi oraz cięcia metalu, betonu, kamienia i podobnych materiałów bez użycia wody.

Odpowiedzialność za szkody powstałe w wyniku użytkowania niezgodnego z przeznaczeniem ponosi wyłącznie użytkownik.

Przestrzegać ogólnie obowiązujących przepisów BHP oraz dołączonych uwag dotyczących bezpieczeństwa.

3. Ogólne uwagi dotyczące bezpieczeństwa



Dla bezpieczeństwa użytkownika oraz w celu ochrony elektronarzędzia zwrócić szczególną uwagę na miejsca w tekście oznaczone tym symbolem!



OSTRZEŻENIE – W celu zminimalizowania ryzyka obrażeń zapoznać się z treścią instrukcji obsługi.



OSTRZEŻENIE – **Przeczytać wszystkie uwagi dotyczące bezpieczeństwa, instrukcje, materiały graficzne i dane techniczne, którymi opatrzone elektronarzędzie.** Nieprzestrzeganie poniższych uwag może się stać przyczyną porażenia prądem elektrycznym, pożaru i/ albo poważnych obrażeń ciała.

Starannie przechowywać wszystkie uwagi dotyczące bezpieczeństwa i zalecenia, aby móc z nich skorzystać w przyszłości. Przekazując elektronarzędzie innej osobom, należy przekazać również niniejszą dokumentację.

4. Specjalne uwagi dotyczące bezpieczeństwa

4.1 Wspólne uwagi dotyczące bezpieczeństwa odnośnie szlifowania, szlifowania papierem ściernym, obróbki szczotkami drucianymi oraz przecinania:

a) Niniejsze elektronarzędzie jest przeznaczone do użytkowania jako szlifierka, szlifierka do szlifowania papierem ściernym, szczotka druczana, otwornica oraz szlifierko-przecinarka. Zapoznać się ze wszystkimi

uwagami dotyczącymi bezpieczeństwa, zaleceniami, ilustracjami i parametrami dołączonymi do urządzenia. W przypadku nieprzestrzegania któregokolwiek z poniższych zaleceń może dojść do porażenia prądem, pożaru i/ lub poważnych obrażeń ciała.

b) **Niniejsze elektronarzędzie nie nadaje się do polerowania.** Używanie elektronarzędzia do prac, do których nie zostało przewidziane, może stanowić zagrożenie i być przyczyną obrażeń ciała.

c) **Nie używać elektronarzędzia do zastosowań, do których nie zostało ono wyraźnie zaprojektowane i przeznaczone przez jego producenta.** Taka zamiana może prowadzić do utraty panowania nad elektronarzędziem i poważnych obrażeń ciała.

d) **Nie stosować narzędzia roboczego, którego producent nie przewidział i nie dopuścił do współpracy z tym elektronarzędziem.** Sama możliwość zamocowania osprzętu do elektronarzędzia nie zapewnia jego bezpiecznego użytkowania.

e) **Dopuszczalna prędkość obrotowa narzędzia roboczego musi być co najmniej tak duża jak maksymalna prędkość obrotowa podana na elektronarzędziu.** Narzędzie robocze wirujące z prędkością większą od dopuszczalnej może pęknąć i zostać odrzucone.

f) **Średnica zewnętrzna i grubość narzędzia roboczego muszą odpowiadać wymiarom podanym dla danego elektronarzędzia.** Narzędzia robocze o nieprawidłowych wymiarach mogą być niewystarczająco zabezpieczone lub kontrolowane.

g) **Wymiary mocowania narzędzia roboczego muszą odpowiadać wymiarom uchwyty mocującego elektronarzędzia.** Narzędzia robocze, które są nieprecyzyjnie zamontowane na elektronarzędziu, obracają się nierównomiernie, bardzo mocno wibrują i mogą spowodować utratę kontroli.

h) **Nie używać uszkodzonych narzędzi roboczych.** Przed każdym użyciem sprawdzić narzędzie robocze, np. tarcze szlifierskie pod kątem odprysków i pęknięć, talerze szlifierskie pod kątem pęknięć, starcia lub silnego zużycia, szczotki druczane pod kątem luźnych lub wyłamanych drutów. Jeśli elektronarzędzie lub mocowane narzędzie robocze spadnie na podłogę, należy sprawdzić, czy nie jest uszkodzone lub użyć nieuszkodzonego narzędzia roboczego. Po sprawdzeniu i zamocowaniu narzędzia, należy stanąć samemu i poprosić osoby znajdującej się w pobliżu o pozostanie poza płaszczyzną obrotową wirującego narzędzia oraz uruchomić zamocowane narzędzie robocze z maksymalną prędkością obrotową na jedną minutę. Uszkodzone narzędzia robocze zwykle pękają w czasie przeprowadzania tego testu.

i) **Nosić środki ochrony indywidualnej. Zależnie od rodzaju wykonywanych prac stosować**

pełną ochronę twarzy, ochronę oczu lub okulary ochronne. O ile zachodzi taka potrzeba, stosować maskę przeciwpyłową, ochronniki słuchu, rękawice ochronne lub specjalny fartuch chroniący przed drobnymi cząstkami ściernicy i szlifowanego materiału. Chronić oczy przed ciałami obcymi odrzucanymi podczas wykonywania różnych prac. Maską przeciwpyłową i maską ochronną dróg oddechowych muszą być w stanie odfiltrować pył powstający podczas pracy. Długotrwałe narażenie na duży hałas może spowodować utratę słuchu.

j) W stosunku do innych osób należy zwracać uwagę, aby zachowały bezpieczną odległość od strefy roboczej. Każda osoba, która wchodzi do strefy roboczej musi nosić środki ochrony indywidualnej. Odlamki obrabianego elementu lub pęknięte narzędzia robocze mogą zostać wyrzucone i spowodować obrażenia również poza bezpośrednią strefą roboczą.

k) W przypadku wykonywania prac, przy których narzędzie może natrafić na ukryte przewody elektryczne należy trzymać urządzenie wyłącznie za zaizolowane powierzchnie uchwytu. Kontakt z przewodem znajdującym się pod napięciem może spowodować przepływ prądu przez metalowe elementy urządzenia i w efekcie doprowadzić do porażenia prądem.

l) W żadnym wypadku nie wolno odkładać elektronarzędzia przed całkowitym zatrzymaniem się narzędzia roboczego. Obracając się narzędzie robocze może zetknąć się z powierzchnią, na którą zostanie odłożone i w konsekwencji spowodować utratę kontroli nad elektronarzędziem.

m) Nie wolno przenosić pracującego elektronarzędzia. Na skutek przypadkowego dotknięcia ubranie użytkownika może zostać pochwycone przez wirujące narzędzie robocze, które może wwiercić się w ciało.

n) W regularnych odstępach czasu czyścić szczeliny wentylacyjne elektronarzędzia. Wentylator silnika wciąga pył do obudowy, a duże nagromadzenie pyłu metalowego może spowodować zagrożenia związane z prądem elektrycznym.

o) Nie używać elektronarzędzia w pobliżu materiałów palnych. Iskry mogą spowodować zapłon takich materiałów.

p) Nie używać narzędzi roboczych wymagających stosowania ciekłych chłodziw. Stosowanie wody lub innych chłodziw ciekłych może spowodować porażenie prądem elektrycznym.

4.2 Odrzut i odpowiednie uwagi dotyczące bezpieczeństwa

Odrzut jest gwałtowną reakcją spowodowaną zablokowaniem lub zahaczeniem wirującego narzędzia roboczego, takiego jak tarcza szlifierska, talerz szlifierski, szczotka druciana itp. Zahaczenie lub zablokowanie powoduje nagłe zatrzymanie się wirującego narzędzia roboczego. Wskutek tego niekontrolowane elektronarzędzie uzyskuje

przyspieszenie w kierunku przeciwnym do kierunku obrotów zablokowanego narzędzia roboczego.

Jeśli np. tarcza szlifierska ulegnie zakleszczeniu lub zablokowaniu w elemencie, to zablokowana krawędź tarczy zagłębiona w elemencie może spowodować wyłamanie tarczy lub odrzut. Tarcza szlifierska przemieszcza się wtedy w kierunku operatora albo przeciwnym, zależnie od kierunku obrotów zablokowanej tarczy. W takim przypadku tarcze szlifierskie mogą również pękać.

Odrzut jest konsekwencją nieprawidłowego użytkowania elektronarzędzia i/lub niewłaściwych warunków roboczych. Podjęcie odpowiednich, opisanych poniżej środków ostrożności pozwala zapobiec temu zjawisku.

a) Mocno trzymać elektronarzędzie oraz utrzymywać ciało i ramiona w pozycji, która pozwoli zamortyzować siłę odrzutu. Zawsze używać rękawice pomocniczej, aby mieć jak najlepszą kontrolę nad siłą odrzutu lub nad momentami reakcji podczas rozruchu. Poprzez odpowiednie środki ostrożności operator może zapanować nad odrzutem i cofnięciem.

b) Nigdy nie zbliżać rąk do wirujących narzędzi roboczych. W przypadku odrzutu narzędzie robocze może obsunąć się po ręce.

c) Unikać obszaru, w kierunku którego może zostać odrzucone zablokowane elektronarzędzie. W wyniku odrzutu elektronarzędzie przemieszcza się w kierunku przeciwnym do ruchu tarczy szlifierskiej w miejscu zablokowania.

d) Szczególną ostrożność zachować podczas pracy w strefie narożników, ostrych krawędzi itp. Unikać sytuacji, w których narzędzia robocze uderzają o element obrabiany i ulegają zakleszczeniu. W narożnikach, na ostrych krawędziach lub w przypadku uderzenia wirujące narzędzie robocze łatwo się zakleszcza. Powoduje to utratę kontroli lub odrzut.

e) Do cięcia drewna nie używać tarczy łańcuchowej, diamentowej tarczy tnącej z segmentami, pomiędzy którymi szczeliny są większe niż 10 mm, oraz tarczy zębatej. Takie narzędzia robocze często powodują odrzut lub utratę kontroli.

4.3 Specjalne zasady bezpieczeństwa dotyczące szlifowania i przecinania tarczą:

a) Stosować wyłącznie ściernice dopuszczone dla danego elektronarzędzia i osłonę przewidzianą dla tej ściernicy. Ściernice, które nie są przewidziane dla danego elektronarzędzia mogą być niedostatecznie osłonięte i nie gwarantują należytego bezpieczeństwa.

b) Wypukłe tarcze szlifierskie należy mocować w taki sposób, aby powierzchnia szlifująca nie wystawała ponad płaszczyznę krawędzi osłony. Nieprawidłowo zamontowana tarcza szlifierska wystająca ponad płaszczyznę krawędzi osłony nie gwarantuje wystarczającego zabezpieczenia.

c) Osłona musi być bezpiecznie zamocowana na elektronarzędziu i ustawiona w taki sposób, aby zapewnić najwyższy stopień bezpieczeństwa, tzn. tak, żeby w stronę użytkownika była skierowana możliwie najmniejsza część nieosłoniętej ściernicy.

Zadaniem osłony jest ochrona użytkownika przed odłamkami, przypadkowym dotknięciem ściernicy, jak również przed iskrami, które mogą spowodować zapalenie odzieży.

d) Ściernic wolno używać tylko do zalecanych zastosowań. Przykład: do szlifowania nigdy nie używać bocznej powierzchni tarczy, która jest przeznaczona do przecinania. Tarcze tnące są przeznaczone do usuwania materiału za pomocą krawędzi tarczy. Boczny nacisk na tarczę może spowodować jej pęknięcie.

e) Stosować wyłącznie nieuszkodzone kołnierze mocujące o wielkości i kształcie odpowiednim dla wybranej ściernicy.

Prawidłowo dobrany kołnierz stanowi oparcie dla tarczy szlifierskiej, a tym samym zmniejsza ryzyko jej pęknięcia. Kołnierze do tarcz tnących mogą się różnić od kołnierzy do innych tarcz szlifierskich.

f) Nie stosować używanych tarcz szlifierskich przeznaczonych do większych elektronarzędzi. Tarcze szlifierskie przeznaczone do większych elektronarzędzi nie są przystosowane do wysokich prędkości obrotowych mniejszych elektronarzędzi i mogą pękać.

g) W przypadku stosowania tarcz o podwójnym przeznaczeniu zawsze używać osłony odpowiedniej do wykonywanej pracy. W przypadku niezastosowania właściwej osłony może zabraknąć odpowiedniego zabezpieczenia, co może być przyczyną poważnych obrażeń.

4.4 Dodatkowe specjalne uwagi dotyczące bezpieczeństwa podczas cięcia:

a) **Unikać blokowania tarczy tnącej i zbyt dużego docisku. Nie wykonywać nadmiernie głębokich cięć.** Przeciążenie tarczy tnącej zwiększa jej naprężenia i podatność na zakleszczenie lub zablokowanie, a tym samym możliwość odrzutu lub pęknięcia tarczy.

b) **Unikać strefy przed i za wirującą tarczą tnącą.** W przypadku przemieszczania tarczy tnącej w obrabianym elemencie od siebie, w razie odrzutu elektronarzędzie z wirującą tarczą zostaje wyrzucone bezpośrednio w kierunku użytkownika.

c) **W przypadku zakleszczenia tarczy tnącej lub przerwania pracy wyłączyć elektronarzędzie i przytrzymać je spokojnie, aż tarcza całkowicie się zatrzyma. Nie wolno wyciągać obracającej się jeszcze tarczy tnącej z nacięcia, gdyż może to spowodować odrzut.** Zlokalizować i usunąć przyczynę zakleszczenia.

d) **Nie włączać elektronarzędzia dopóki znajduje się ono w obrabianym elemencie. Cięcie można ostrożnie kontynuować, dopiero kiedy tarcza tnąca osiągnie maksymalną prędkość obrotową.** W przeciwnym razie tarcza może się zakleszczyć, wyskoczyć z obrabianego detalu lub spowodować odrzut.

e) **Aby zmniejszyć ryzyko odrzutu na skutek zakleszczenia się tarczy tnącej, obrabiane płyty i większe elementy należy podparć. Duże elementy poddawane obróbce mogą się wyginać pod własnym ciężarem.** Element obrabiany musi być podparty po obu stronach tarczy, zarówno w pobliżu linii cięcia, jak i przy krawędzi.

f) **Szczególną ostrożność zachować przy „wcięciach” w istniejące ściany lub inne nieznanne obszary.** Tarcza tnąca zagłębiona w ścianie może natrafić na przewody gazowe, wodne, elektryczne lub inne objekty i spowodować odrzut.

g) **Nie wykonywać cięć krzywoliniowych.** Przeciążenie tarczy tnącej zwiększa jej naprężenia i podatność na zakleszczenie lub zablokowanie, a tym samym możliwość odrzutu lub pęknięcia tarczy, co może prowadzić do poważnych obrażeń.

4.5 Specjalne uwagi dotyczące bezpieczeństwa odnośnie szlifowania papierem ściernym:

a) **Używać arkuszy szlifierskich o właściwym rozmiarze i przestrzegać informacji producenta dotyczących wyboru arkuszy szlifierskich.** Arkusz szlifierski wystający poza talerz szlifierski może spowodować obrażenia, a także zahaczenie, zerwanie arkusza lub odrzut.

4.6 Specjalne uwagi dotyczące bezpieczeństwa odnośnie prac z użyciem szczotek drucianych:

a) **Pamiętać, że szczotka druciana traci druty również w trakcie zwykłego użytkowania. Nie przeciążać drutów zbyt mocnym dociskiem.** Odrzucone kawałki drutu mogą bardzo łatwo przebić cienką odzież i/lub skórę.

b) **Jeżeli zalecane jest używanie osłony zabezpieczającej, wyeliminować możliwość dotykania osłony przez szczotkę drucianą.** Wskutek docisku i działania siły odśrodkowej szczotki talerzowe i garnkowe mogą zwiększać swoją średnicę.

4.7 Dalsze uwagi dotyczące bezpieczeństwa:



OSTRZEŻENIE – Zawsze nosić okulary ochronne.



Nosić ochronniki słuchu.



OSTRZEŻENIE – Elektronarzędzie obsługiwać zawsze obiema rękami.



Podczas przecinania nie używać osłony zabezpieczającej do szlifowania. Ze względów bezpieczeństwa do pracy z tarczą tnącą należy używać osłony do przecinania.

Nie stosować diamentowych tarcz tnących z segmentami, pomiędzy którymi szczeliny są większe niż 10 mm. Dopuszczalne są tylko ujemne kąty natarcia segmentów.

Kompozytowe tarcze tnące stosować tylko w przypadku, gdy są wzmocnione.

Używać elastycznych podkładek, jeżeli zostały dostarczone w komplecie z materiałami szlifierskimi i są wymagane.

Przestrzegać informacji producenta narzędzia i osprzętu! Chronić tarcze przed smarem i uderzeniami!

Narzędzia robocze przechowywać i stosować zgodnie z zaleceniami producenta.

Nigdy nie stosować tarcz tnących do szlifowania zdzierającego lub usuwania zadziorów! Tarcze tnące nie mogą być poddawane naciskom bocznym.

Obrabiany element musi być mocno oparty i zabezpieczony przed przesunięciem, np. za pomocą urządzeń mocujących. Duże elementy poddawane obróbce muszą być odpowiednio podparte.

W przypadku narzędzi roboczych z wkładką gwintowaną końcówka wrzeciona nie może stykać się ze spodem otworu narzędzia szlifierskiego. Zapewnić taką długość gwintu narzędzia roboczego, aby pomieścił długość wrzeciona. Gwint w narzędziu roboczym musi pasować do gwintu na wrzecionie. Długość wrzeciona i gwint wrzeciona patrz strona 2 i rozdział 15. Dane techniczne.

Nie wolno używać uszkodzonych, nieokrągłych ani wibrujących narzędzi roboczych.

Unikać uszkodzenia przewodów gazowych, wodociągowych, elektrycznych i ścian nośnych (statyka).

Uszkodzoną lub pękniętą rękojeść pomocniczą należy wymienić. Nie używać maszyny z uszkodzoną rękojeścią pomocniczą.

Uszkodzoną lub pękniętą osłonę wymienić. Nie używać maszyny z uszkodzoną osłoną.

Małe elementy poddawane obróbce należy odpowiednio zamocować. Można je zamocować na przykład w imadle.

Zadbać o to, aby podczas pracy w warunkach zapylenia otwory wentylacyjne nie były przysłonięte. Jeśli zachodzi potrzeba usunięcia pyłu, należy najpierw wyjąć akumulator (używać przedmiotów niemetalowych) oraz unikać uszkodzenia elementów wewnętrznych.

W przypadku stosowania tarcz o podwójnym przeznaczeniu (kombinacja tarczy szlifierskiej i ściernicy tnącej) montowanych za pomocą kołnierza wolno używać wyłącznie następujących typów osłon: typ A, typ C.

Patrz rozdział 12.

Stosowanie właściwej osłony:

Stosowanie niewłaściwej osłony może być przyczyną utraty kontroli i poważnych obrażeń.

Przykłady nieprawidłowego zastosowania:

- W przypadku stosowania osłony typu A do szlifowania bocznego osłona i element obrabiany mogą sobie wzajemnie przeszkadzać, co prowadzi do niedostatecznej kontroli.

- W przypadku stosowania osłony typu B do przecinania kompozytowymi tarczami tnącymi istnieje podwyższone ryzyko narażenia na wyrzucane iskry i cząstki ściernie oraz odłamki tarczy szlifierskiej w przypadku jej pęknięcia.
 - W przypadku stosowania osłony typu A, B, C do przecinania i szlifowania bocznego w betonie i murze istnieje podwyższone ryzyko narażenia na działanie pyłu oraz utraty kontroli skutkującej odrzutem.
 - W przypadku stosowania osłony typu A, B, C ze szczotką talerzową o grubości większej niż dopuszczalna druty mogą natrafic na osłonę, co może spowodować ich złamanie.
- Zawsze używać osłony przeznaczonej do danego narzędzia roboczego. Patrz rozdział 12.

Redukcja zapylenia:



OSTRZEŻENIE – Niektóre rodzaje pyłów, które powstają podczas szlifowania papierem ściernym, cięcia, szlifowania, wiercenia i innych prac, zawierają substancje chemiczne, o których wiadomo, że wywołują raka, wady wrodzone lub zaburzają zdolność rozrodczą. Takie chemikalia to na przykład:

- ołów z farb zawierających ołów,
- pył mineralny z cegieł, cementu i innych wyrobów murarskich,
- arsen i chrom zawarty w drewnie poddanym obróbce chemicznej.

Ryzyko narażenia zależy od częstotliwości wykonywania takich prac. Aby zmniejszyć zagrożenie ze strony substancji chemicznych: pracować w obszarze o dobrej wentylacji i stosować atestowane środki ochronne, np. maski przeciwpyłowe zaprojektowane do filtrowania cząstek mikroskopijnej wielkości.

Powyższe informacje odnoszą się również do pyłów powstających przy obróbce innych materiałów, np. niektórych rodzajów drewna (drewno dębowe lub bukowe), metali, azbestu. Inne znane schorzenia, to np. reakcje alergiczne i choroby układu oddechowego. Zapobiegać przedostawaniu się cząstek pyłu do organizmu.

Przestrzegać wytycznych dotyczących obrabianego materiału, pracowników, rodzaju i miejsca zastosowania oraz przepisów krajowych (np. przepisów dotyczących ochrony pracy, utylizacji).

Eliminować szkodliwe cząstki z powietrza w miejscu ich emisji i zapobiegać ich odkładaniu się w otoczeniu.

Do prac specjalnych używać odpowiedniego osprzętu. Pozwoli to ograniczyć ilość cząstek przenikających w niekontrolowany sposób do otoczenia.

Stosować odpowiedni układ odsysania pyłu.

W celu zminimalizowania zagrożenia pyłem:

- Nie kierować uwalnianych cząstek i strumienia powietrza wylotowego z maszyny w stronę samego siebie, w kierunku innych osób znajdujących się w pobliżu ani na osiadły pył.
- Używać systemów odpylania i/albo oczyszczaczy powietrza.
- Zapewnić dobrą wentylację miejsca pracy oraz jego czystość dzięki stosowaniu wyciągu

powietrza. Zamiatanie lub nadmuchiwanie powodują wzbijanie pyłu.

- Odkurzać lub prać odzież ochronną. Nie przedmuchiwać, nie trzepać, nie czyścić szczotką.

4.8 Uwagi dotyczące bezpieczeństwa związane z użytkowaniem akumulatora:

 Chronić akumulatory przed wilgocią!

 Nie wkładać akumulatorów do ognia!

 Nie używać uszkodzonych ani odkształconych akumulatorów!

Nie otwierać akumulatorów!

Nie dotykać i nie zwierzać styków akumulatora!

 Z uszkodzonych akumulatorów Li-Ion może wyciec lekko kwasowa ciecz palna!

 W razie wydostania się cieczy z akumulatora i kontaktu ze skórą bezzwłocznie spłukać to miejsce dużą ilością wody. Jeżeli ciecz z akumulatora dostanie się do oczu, przepłukać oczy czystą wodą i bezzwłocznie udać się do lekarza!

Przed przystąpieniem do regulacji ustawień, przezbrajania, konserwacji lub czyszczenia wyjąć z urządzenia akumulator.

Upewnić się, że podczas wkładania akumulatora maszyna jest wyłączona.

Podczas wyjmowania i wkładania akumulatora przytrzymać maszynę w taki sposób, aby nie nacisnąć mimowolnie na wyłącznik.

Z uszkodzonego urządzenia trzeba zawsze wyjąć akumulator.

Transport akumulatorów litowo-jonowych:

Warunki przesyłania akumulatorów Li-Ion regulują przepisy dotyczące towarów niebezpiecznych (UN 3480 i UN 3481). Przed wysyłką akumulatorów Li-Ion zapoznać się z aktualnie obowiązującymi przepisami. W razie potrzeby zasięgnąć informacji w firmie transportowej. Certyfikowane opakowania są dostępne w Metabo.

Akumulatory wolno wysyłać tylko w przypadku, gdy ich obudowa jest nieszkodzona i z wnętrza nie wydostaje się płyn. Przed wysyłką wyjąć akumulator z maszyny. Zabezpieczyć styki przed zwarcieniem (np. zaizolować taśmą klejącą).

5. Elementy urządzenia

Patrz strona 2+3.

- 1 Kołnierz podporowy (w modelu WPB 36-18 LTX BL 24-230 Quick nie zdejmowany)
- 2 Wrzeciono
- 3 Przycisk blokady wrzeciona
- 4 Sygnalizator elektroniczny
- 5 Przycisk wskaźnika stanu naładowania
- 6 Wskaźnik naładowania i sygnalizator
- 7 Rękojeść pomocnicza / rękojeść pomocnicza z tłumieniem wibracji
- 8 Osłona

- 9 Nakrętka mocująca *
- 10 Nakrętka mocująca Quick *
- 11 Klucz dwutrzipieniowy *
- 12 Przycisk zwalniania blokady akumulatora
- 13 Akumulator
- 14 Blokada (zapobiega przypadkowemu włączeniu)
- 15 Przełącznik włącznika (do włączania i wyłączania)
- 16 Rękojeść główna
- 17 Przycisk (do obracania głównej rękojeści)
- 18 Zamknięcie zaciskowe (do przestawiania osłony bez użycia narzędzi)
- 19 Śruba (do ustawiania siły mocującej zamka zaciskowego)
- 20 Pałak zabezpieczający

* w zależności od wyposażenia

6. Uruchomienie

6.1 Montaż rękojeści pomocniczej

 Zawsze pracować z zamocowaną rękojeścią pomocniczą (7)! Mocno wkręcić ręcznie rękojeść pomocniczą w lewy, środkowy lub prawy otwór gwintowany (w zależności od potrzeb).

6.2 Montaż osłony

 Ze względów bezpieczeństwa stosować wyłącznie osłonę przeznaczoną do danego narzędzia roboczego! Stosowanie niewłaściwej osłony może być przyczyną utraty kontroli i poważnych obrażeń. Patrz także rozdział 12. Osprzęt!

Patrz strona 2, rysunek F.

- Otworzyć zamknięcie zaciskowe (18). Nasadzić osłonę (8) w pozycji pokazanej na rysunku.
- Obrócić osłonę w taki sposób, aby zamknięta strefa była skierowana w stronę użytkownika.
- Zamknąć zamknięcie zaciskowe.
- W razie potrzeby zwiększyć siłę mocującą zamknięcia zaciskowego poprzez dokręcenie śruby (19) (przy otwartym zamknięciu zaciskowym).

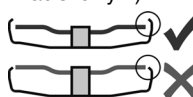
 Należy stosować wyłącznie narzędzia robocze, ponad które osłona wystaje o co najmniej 3,4 mm.

6.3 Obrotowa rękojeść główna

 Pracować wyłącznie z zablokowaną rękojeścią główną (16).

Patrz strona 2, rysunek C.

- Nacisnąć przycisk (17).
- Rękojeść główną (16) można teraz obrócić o 90° w obie strony i zablokować.
- Sprawdzić bezpieczeństwo zamocowania: rękojeść główna (16) musi być zablokowana, nie może być możliwości jej obrócenia.

6.4 Akumulator

Przed pierwszym użyciem naładować akumulator (13).

W razie spadku mocy ponownie naładować akumulator.

Informacje dotyczące ładowania akumulatorów można znaleźć w instrukcji obsługi ładowarki Metabo.

Akumulatory posiadają wskaźnik stanu naładowania i sygnalizator (6) (w zależności od wyposażenia):

- Po naciśnięciu przycisku (5) diody LED wskazują stan naładowania.
- Jeżeli miga ostatnia dioda LED, to akumulator jest prawie rozładowany i trzeba go ponownie naładować.

WPB 36-18 ...:

- Zawsze stosować dwa akumulatory wsuwane Metabo 18 V.
- Zalecana pojemność 5,5 Ah lub większa.
- Zalecamy stosowanie akumulatorów o takich samych numerach katalogowych.

Można używać akumulatorów o różnych pojemnościach (Ah). W takiej sytuacji o czasie pracy decyduje akumulator o mniejszej pojemności (Ah).

Pałak zabezpieczający akumulator:

akumulatory oznaczone symbolem „DS” są wyposażone w pałak zabezpieczający (20) (patrz rys. B str. 4). Pałak jest przeznaczony do montażu specjalnego zabezpieczenia przed upadkiem i zapobiega upadkowi akumulatora podczas realizacji prac na wysokościach.

6.5 Wyjmowanie i wkładanie akumulatora

Patrz strona 2, rysunek A.

Wyjmowanie:

Nacisnąć przycisk zwalniania blokady akumulatora (12) i wysunąć akumulator (13).

Wkładanie:

Wsunąć akumulator (13) do zatrzasknięcia w blokadzie.

7. Mocowanie tarczy szlifierskiej

 Przed rozpoczęciem prac związanych z montażem: wyjąć akumulator z urządzenia. Maszyna musi być wyłączona, a wrzeciono nieruchome.

 Ze względów bezpieczeństwa do prac z tarczami tnącymi stosować osłonę do przecinania (patrz rozdział 12. Osprzęt).

7.1 Blokowanie wrzeciona

- Wcisnąć przycisk blokady wrzeciona (3) i obracać wrzeciono ręką (2) aż do wyraźnego zatrzasknięcia się przycisku.

7.2 Zakładanie tarczy szlifierskiej

Patrz strona 2, rysunek D.

- Nałożyć kołnierz podporowy (1) na wrzeciono. Kołnierz jest zamontowany prawidłowo, jeżeli nie da się go obracać na wrzeciono.

Założyć tarczę szlifierską na kołnierz podporowy (1).

Tarcza szlifierska musi równomiernie przylegać do kołnierza podporowego.

7.3 Tyłok WPB 36-18 LTX BL 24-230 Quick: Mocowanie/odkręcanie nakrętki mocującej Quick (w zależności od wyposażenia)



Mocowanie nakrętki mocującej Quick (10):

 Jeśli w miejscu mocowania narzędzie robocze jest grubsze niż 6 mm, nie można stosować nakrętki szybkomocującej Quick! W takim przypadku należy użyć nakrętki mocującej (9) z kluczem dwutrzipieniowym (11).

 Używać wyłącznie nieuszkodzonych nakrętek mocujących Quick: strzałka musi wskazywać wycięcie na pierścieniu zewnętrznym (patrz rysunek, str. 2).

- Zablokować wrzeciono (patrz rozdział 7.1).
- Nałożyć nakrętkę mocującą Quick (10) na wrzeciono (2). Patrz ilustracja, strona 2.
- Przykręcić ręcznie nakrętkę szybkomocującą Quick w kierunku ruchu wskazówek zegara.
- Dokręcić nakrętkę szybkomocującą Quick poprzez mocne przekręcenie tarczy szlifierskiej w kierunku ruchu wskazówek zegara.

W przypadku maszyn oznaczonych W...B... na ostatnich 180° występuje odczuwalnie wyższy opór.

Odkręcanie nakrętki mocującej Quick (10):

- Zablokować wrzeciono (patrz rozdział 7.1).
- Odkręcić nakrętkę mocującą Quick (10) w kierunku przeciwnym do ruchu wskazówek zegara.

7.4 Mocowanie/odkręcanie nakrętki z dwoma otworami

Mocowanie nakrętki z dwoma otworami (9):

Dwie strony nakrętki z dwoma otworami różnią się od siebie. Nakręcić nakrętkę z dwoma otworami na wrzeciono w następujący sposób:

patrz strona 2, rysunek E.

- **X) W przypadku cienkich tarcz szlifierskich:** Pierścień oporowy nakrętki z dwoma otworami (9) jest skierowany do góry, aby cienka tarcza szlifierska mogła zostać bezpiecznie zamocowana.

- **X) W przypadku grubych tarcz szlifierskich:** Pierścień oporowy nakrętki z dwoma otworami (9) jest skierowany w dół, aby można było bezpiecznie zamocować nakrętkę z dwoma otworami na wrzecionie.

- Zablokować wrzeciono. Przykręcić nakrętkę z dwoma otworami (9) za pomocą klucza dwutrzipieniowego (11) w kierunku ruchu wskazówek zegara.



min. 20 Nm!

- **Wskazówka:** nie używając klucza dwutrzipieniowego (11) nakrętkę z dwoma





otworami (9) można dokręcić w następujący sposób:

Zablokować wrzeciono. Nakrętkę dwuotworową (9) mocno dokręcić ręką. Chwyć ściernicę za krawędź i dokręcić ją ręcznie o przynajmniej 1/2 obrotu, zgodnie z kierunkiem ruchu wskazówek zegara.

Odkręcanie nakrętki z dwoma otworami:

- Zablokować wrzeciono (patrz rozdział 7.1). Odkręć nakrętkę z dwoma otworami (9) za pomocą klucza dwutrzeniowego (11) w kierunku przeciwnym do ruchu wskazówek zegara.

8. Użytkowanie

-  Urządzenie zawsze prowadzić obiema rękami.
-  Najpierw włączyć urządzenie, a dopiero potem przyłożyć narzędzie robocze do obrabianego elementu.
-  Unikać niezamierzonego uruchomienia: przed wyjęciem akumulatora z urządzenia zawsze wyłączać maszynę.
-  Maszynę trzymać zawsze oburącz za przewidziane do tego celu rękojeści, przyjąc bezpieczną postawę i skoncentrować uwagę na wykonywanej pracy.
-  Nie dopuszczać do wzbijania ani zasysania pyłu i wiórów przez maszynę. Po wyłączeniu maszyny odkładać dopiero po całkowitym zatrzymaniu silnika.

Patrz strona 2, rysunek B.

Włączanie chwilowe:

Włączenie: przesunąć blokadę (14) w kierunku strzałki i nacisnąć przełącznik włącznika (15).

Wyłączenie: zwolnić przełącznik włącznika (15).

8.1 Wskazówki dotyczące pracy z urządzeniem

Szlifowanie:

Umiarkowanie dociskać maszynę i przesunąć po powierzchni zmieniając kierunek, aby nie dopuścić do nadmiernego rozgrzania powierzchni obrabianego elementu.

Szlifowanie zdzierające: dobry efekt uzyskuje się przy pracy pod kątem 30°-40°.

Przecinanie:

 Podczas przecinania zawsze pracować przeciwbieżnie (patrz ilustracja). W przeciwnym wypadku istnieje ryzyko, że maszyna w sposób niekontrolowany wyskoczy z przecinanego elementu. Pracować z umiarkowanym posuwem dostosowanym do obrabianego materiału. Nie ustawiać pod skosem, nie naciskać, nie kotysać.

Szlifowanie z użyciem papieru ściernego:

Umiarkowanie dociskać maszynę i przesunąć po powierzchni zmieniając kierunek, aby nie dopuścić do nadmiernego rozgrzania powierzchni obrabianego elementu.

Praca z użyciem szczotek drucianych:

Umiarkowanie dociskać urządzenie.

9. Czyszczenie

Przycisk (17) do regulacji rękojeści: od czasu do czasu odessać przycisk albo przedmuchać suchym powietrzem (kiedy jest wciśnięty, we wszystkich 3 położeniach rękojeści głównej). Na czas czyszczenia odłączyć elektronarzędzie od zasilania i nosić okulary ochronne oraz maskę przeciwpyłową.

10. Transport

Transport akumulatorów Li-Ion:

Warunki przesyłania akumulatorów Li-Ion regulują przepisy dotyczące towarów niebezpiecznych (UN 3480 i UN 3481). Przed wysyłką akumulatorów Li-Ion zapoznać się z aktualnie obowiązującymi przepisami. W razie potrzeby zasięgnąć informacji w firmie transportowej. Certyfikowane opakowania są dostępne w Metabo.

Akumulatory wolno wysyłać tylko w przypadku, gdy ich obudowa jest nieuszkodzona i z wnętrza nie wydostaje się płyn. Przed wysyłką wyjąć akumulator z maszyny. Zabezpieczyć styki przed zwarcie (np. zaizolować taśmą klejącą).

Na czas **transportu maszyny** wyjąć z niej akumulator.

11. Usuwanie usterek

Sygnalizator elektroniczny (4) świeci się, a prędkość obrotowa pod obciążeniem spada.

Temperatura jest zbyt wysoka! Pozostawić urządzenie na biegu jałowym do momentu, aż zgaśnie elektroniczny wskaźnik sygnałowy.

Elektroniczny wskaźnik sygnalizacyjny (4) miga szybko i urządzenie nie pracuje.

Zadziałało zabezpieczenie przed ponownym uruchomieniem. Po włożeniu akumulatora maszyna nie uruchamia się, mimo, że jest włączona. Wyłączyć i ponownie włączyć maszynę.

Elektroniczny wskaźnik sygnałowy (4) miga i urządzenie nie pracuje. Po naciśnięciu przycisku (5) diody LED wskazują stan naładowania. Jeżeli akumulator jest rozładowany, trzeba go ponownie naładować.

Elektroniczny wyłącznik bezpieczeństwa: sygnalizator elektroniczny (4) miga, a urządzenie samoczynnie się WYŁĄCZA.

W razie zbyt szybkiego wzrostu poboru prądu (np. przy nagłym zablokowaniu lub odrzuceniu) urządzenie wyłącza się. Wyłączyć maszynę. Następnie ponownie włączyć maszynę i kontynuować normalną pracę. Unikać ponownego zablokowania. Patrz rozdział 4.2.

12. Osprzęt

Stosować wyłącznie oryginalne akumulatory i osprzęt Metabo lub CAS (Cordless Alliance System).

Stosować wyłącznie osprzęt, który spełnia wymogi i parametry określone w niniejszej instrukcji obsługi.

Bezpiecznie zamocować osprzęt. Jeżeli maszyna pracuje w uchwycie mocującym: stabilnie przymocować maszynę. Utrata kontroli nad urządzeniem może prowadzić do obrażeń.

 Zawsze używać narzędzia roboczego przeznaczonego do danej pracy oraz odpowiedniej osłony. **Patrz strona 5.** (Zdjęcia są przykładowe).

Zadanie:

- 1 = szlifowanie powierzchniowe
- 2 = przecinanie
- 3 = wiercenie otworów
- 4 = obróbka przy pomocy szczotek drucianych
- 5 = szlifowanie z użyciem papieru ściernego

Narzędzia robocze:

- 1.1 = tarcza zdzierająca
- 1.2 = ściernica garnkowa (ceramiczna)
- 2.1 = tarcza tnąca „metal”
- 2.2 = tarcza tnąca „mur/beton”
- 2.3 = diamentowa tarcza tnąca „mur/beton”
- 2.4 = tarcza tnąca o podwójnym przeznaczeniu (kombinacja tarczy szlifierskiej i ściernicy tnącej)
- 3.1 = diamentowe koronki wiertarskie
- 4.1 = szczotka obwodowa
- 4.2 = szczotka garnkowa
- 5.1 = ściernica lamelkowa
- 5.2 = talerz szlifierski do arkuszy szlifierskich

zalecana osłona:

- Typ A = osłona do cięcia
- Typ B = osłona do szlifowania
- Typ C = osłona do szlifowania i przecinania (kombinacja)
- Typ D = osłona do ściernicy garnkowej

Pozostały osprzęt:

(patrz również www.metabo.com)

- A Ładowarki
 - Nr kat.: 627378000 ASC 145
 - Nr kat.: 627265000 ASC Ultra
 - Nr kat.: 627495000 ASC 145 Duo
 - itd.
- B Akumulator
 - 18 V
 - Nr kat.: 625368000 5,5 Ah LiHD
 - Nr kat.: 625369000 8,0 Ah LiHD
 - Nr kat.: 625549000 10,0 Ah LiHD
 - DS
 - Nr kat.: 624990000 5,5 Ah LiHD
 - Nr kat.: 624991000 10,0 Ah LiHD
 - 36 V
 - Nr kat.: 625344000 6,2 Ah LiHD
 - itd.
- C Nakrętka mocująca (9)
- D Nakrętka szybkomocująca Quick (10)

Kompletny program osprzętu można znaleźć na stronie www.metabo.com lub w katalogu.

13. Naprawy

 Wszelkie naprawy elektronarzędzi wolno wykonywać wyłącznie elektrykiem!

W sprawie naprawy elektronarzędzia należy się zwrócić do przedstawiciela Metabo. Adresy są dostępne na stronie www.metabo.com.

Wykazy części zamiennych można pobrać pod adresem www.metabo.com.

14. Ochrona środowiska

Pył powstający podczas szlifowania może zawierać substancje szkodliwe: Nie usuwać z odpadami komunalnymi, przekazać do punktu odbioru odpadów specjalnych.

Przestrzegać lokalnych przepisów dotyczących ekologicznej utylizacji i recyklingu zużytych maszyn, opakowań i osprzętu.

Akumulatorów nie wolno wyrzucać razem z odpadami domowymi! Uszkodzone lub zużyte akumulatory oddawać do punktu sprzedaży produktów Metabo!

Nie wrzucać akumulatorów do wody.

 Dotyczy tylko państw UE: nie wyrzucać elektronarzędzi wraz z odpadami komunalnymi! Zgodnie z dyrektywą europejską 2012/19/UE o zużytych urządzeniach elektrycznych i elektronicznych oraz jej implementacją w prawodawstwie krajowym zużyte elektronarzędzia trzeba segregować i poddawać odzyskowi surowców wtórnych zgodnie z przepisami o ochronie środowiska. Przed utylizacją rozładować akumulator w elektronarzędziu. Zabezpieczyć styki przed zwarcie (np. zaizolować taśmą klejącą).

15. Dane techniczne

Wyjaśnienia do informacji podanych na stronie 4. Prawo do zmian związanych z postępowaniem technicznym zastrzeżone.

- U = napięcie akumulatora
- D_{max} = maks. średnica narzędzia roboczego
- t_{max,1} = maks. dopuszczalna grubość narzędzia mocowanego w zakresie mocowania za pomocą nakrętki mocującej (9)
- t_{max,2} = ściernica do obróbki zgrubnej / tarcza tnąca: maks. dopuszczalna grubość narzędzia roboczego
- t_{max,3} = maks. dopuszczalna grubość narzędzia roboczego w zakresie mocowania za pomocą nakrętki Quick (10)
- t_{max,4} = maks. dopuszczalna grubość szczotek talerzowych
- M = gwint wrzeciona
- l = długość wrzeciona szlifierskiego
- n₀ = prędkość obrotowa na biegu jałowym (maksymalna prędkość obrotowa)
- m = ciężar (z najmniejszym akumulatorem)

Wartości pomiarów ustalone w oparciu o normę EN 62841.

Dozwolona temperatura otoczenia podczas pracy: od $-20\text{ }^{\circ}\text{C}$ do $50\text{ }^{\circ}\text{C}$ (ograniczona moc przy temperaturach poniżej $0\text{ }^{\circ}\text{C}$). Dozwolona temperatura otoczenia podczas składowania: od $0\text{ }^{\circ}\text{C}$ do $30\text{ }^{\circ}\text{C}$.

== prąd stały

Zamieszczone dane techniczne podlegają tolerancji (odpowiednio do obowiązujących standardów).

Wartości emisji

Wartości te umożliwiają oszacowanie emisji elektronarzędzia i porównanie różnych elektronarzędzi. W zależności od warunków użytkowania, stanu elektronarzędzia lub narzędzi roboczych rzeczywiste obciążenie może być większe lub mniejsze. Podczas dokonywania oceny uwzględnić przerwy w pracy i fazy mniejszego obciążenia. Na podstawie odpowiednio dopasowanych wartości szacunkowych określić środki ochrony dla użytkownika, np. środki organizacyjne.

 Przy szlifowaniu cienkich blach lub innych lekko wibrujących elementów o dużej powierzchni całkowita emisja hałasu (do 15 dB) może znacznie przekraczać podane wartości emisji hałasu. W przypadku takich elementów należy w miarę możliwości zapobiegać emisji hałasu poprzez zastosowanie odpowiednich środków, takich jak np. montaż ciężkich, elastycznych mat tłumiących. Podwyższony poziom emisji hałasu trzeba również uwzględnić przy ocenie ryzyka narażenia na hałas i wyborze odpowiednich ochronników słuchu.

Łączna wartość wibracji (suma wektorowa dla trzech kierunków) określona zgodnie z normą EN 62841:

- $a_{h, SG}$ = Wartość emisji wibracji (szlifowanie powierzchni)
- $a_{h, DS}$ = Wartość emisji wibracji (szlifowanie talerzem szlifierskim)
- $K_{h, SG/DS}$ = niepewność pomiarowa (drgania)

Typowe poziomy hałasu w ocenie akustycznej:

- L_{pA} = poziom ciśnienia akustycznego
- L_{WA} = poziom mocy akustycznej
- K_{pA}, K_{WA} = niepewność pomiarowa

Podczas pracy poziom hałasu może przekroczyć wartość 80 dB(A) .

 **Nosić ochronniki słuchu!**

Πρωτότυπο οδηγιών χρήσης

1. Δήλωση συμμόρφωσης

Δηλώνουμε με ίδια ευθύνη: Αυτοί οι γωνιακοί τροχοί επαναφορτιζόμενης μπαταρίας, που αναγνωρίζονται μέσω τύπου και αριθμού σειράς *1), ανταποκρίνονται σε όλες τις σχετικές διατάξεις των οδηγιών *2) και των προτύπων *3). Τεχνικά έγγραφα στο *4) - βλέπε σελίδα 4.

2. Σκόπιμη χρήση

Οι γωνιακοί τροχοί μπαταρίας με γνήσια εξαρτήματα Metabo είναι κατάλληλοι για τρόχισμα/λείανση, λείανση με γυαλόχαρτο, εργασίες με συρματόβουρτσες και τροχούς κοπής σε μέταλλο, σκυρόδεμα (μπετόν), πέτρα και παρόμοια υλικά χωρίς τη χρήση νερού.

Για ζημιές που ενδέχεται να προκύψουν από χρήση όχι σύμφωνα με τον σκοπό προορισμού φέρει την αποκλειστική ευθύνη ο χρήστης.

Πρέπει να τηρούνται οι γενικά αναγνωρισμένες προδιαγραφές περί πρόληψης ατυχημάτων και οι παραδιδόμενες υποδείξεις ασφαλείας.

3. Γενικές υποδείξεις ασφαλείας



Προσέξτε για τη δική σας προστασία, καθώς και για την προστασία του ηλεκτρικού σας εργαλείου εκείνα τα σημεία του κειμένου, που χαρακτηρίζονται με αυτό το σύμβολο!



ΠΡΟΕΙΔΟΠΟΙΗΣΗ - Για τη μείωση του κινδύνου τραυματισμού διαβάστε τις οδηγίες λειτουργίας.



ΠΡΟΕΙΔΟΠΟΙΗΣΗ - Διαβάστε όλες τις υποδείξεις ασφαλείας, οδηγίες, εικονογραφήσεις και όλα τα τεχνικά στοιχεία, που συνοδεύουν αυτό το ηλεκτρικό εργαλείο. Αμέλειες κατά την τήρηση των ακόλουθων υποδείξεων μπορεί να προκαλέσουν ηλεκτροπληξία, πυρκαγιά και/ή σοβαρούς τραυματισμούς.

Φυλάξτε όλες τις υποδείξεις ασφαλείας και τις οδηγίες για το μέλλον.

Παραδώστε σε άλλους το ηλεκτρικό σας εργαλείο μόνο μαζί με αυτά τα έγγραφα.

4. Ειδικές υποδείξεις ασφαλείας

4.1 Κοινές υποδείξεις ασφαλείας για λείανση, λείανση με γυαλόχαρτο, εργασίες με συρματόβουρτσες ή λείανση κοπής:

α) Αυτό το ηλεκτρικό εργαλείο μπορεί να χρησιμοποιηθεί ως λειαντήρας, λειαντήρας με γυαλόχαρτο, συρματόβουρτσα, διατρητικό εργαλείο ή εργαλείο τροχού κοπής. Διαβάστε όλες τις υποδείξεις

ασφαλείας, τις οδηγίες, τις παραστάσεις και τα στοιχεία, που λαμβάνετε μαζί με το εργαλείο. Σε περίπτωση που δεν τηρήσετε όλες τις ακόλουθες υποδείξεις, μπορεί να προκληθεί ηλεκτροπληξία, πυρκαγιά και/ή σοβαρό τραυματισμοί.

β) **Αυτό το ηλεκτρικό εργαλείο δεν είναι κατάλληλο για στίλβωση.** Οι χρήσεις, για τις οποίες δεν προβλέπεται το ηλεκτρικό εργαλείο, μπορούν να προκαλέσουν επικίνδυνες καταστάσεις και τραυματισμούς.

γ) **Μη χρησιμοποιείτε το ηλεκτρικό εργαλείο για μια λειτουργία, για την οποία δεν έχει ρητά κατασκευαστεί και προβλέπεται από τον κατασκευαστή του.** Τέτοια μετατροπή μπορεί να έχει ως αποτέλεσμα απώλεια ή έλεγχο και σοβαρούς τραυματισμούς.

δ) **Μην χρησιμοποιείτε εξαρτήματα, τα οποία δεν προβλέπονται και δεν συνιστώνται από τον κατασκευαστή ειδικά για αυτό το ηλεκτρικό εργαλείο.** Μόνο το γεγονός ότι μπορείτε να στερεώσετε τον πρόσθετο εξοπλισμό στο ηλεκτρικό σας εργαλείο, δεν εξασφαλίζει καμία ασφαλή χρήση.

ε) **Ο επιτρεπτός αριθμός στροφών του ηλεκτρικού εργαλείου πρέπει να είναι τουλάχιστον ίσος με τον μέγιστο αριθμό στροφών που αναφέρεται στο ηλεκτρικό εργαλείο.** Ένα εξάρτημα που περιστρέφεται γρηγορότερα από το επιτρεπόμενο ενδέχεται να σπάσει και να εκσφενδονιστεί.

στ) **Η εξωτερική διάμετρος και το πάχος του εξαρτήματος πρέπει να αντιστοιχούν με τα στοιχεία διαστάσεων του ηλεκτρικού σας εργαλείου.** Τα λάθος διαστασιολογημένα εξαρτήματα δεν μπορούν να θωρακιστούν ή να ελεγχθούν επαρκώς.

ζ) **Οι διαστάσεις για τη στερέωση του εξαρτήματος πρέπει να ταιριάζουν στις διαστάσεις των μέσων στερέωσης του ηλεκτρικού εργαλείου.** Τα εξαρτήματα που δεν ταιριάζουν ακριβώς στη διάταξη υποδοχής του ηλεκτρικού εργαλείου περιστρέφονται ανώμαλα, δημιουργούν ισχυρούς κραδασμούς και μπορούν να οδηγήσουν στην απώλεια του ελέγχου.

η) **Μη χρησιμοποιείτε κανένα χαλασμένο εξάρτημα. Ελέγχετε πριν από κάθε χρήση τα εξαρτήματα, όπως τους δίσκους τροχίσματος, για τυχόν σπασίματα και ρωγμές, τους δίσκους λείανσης για ρωγμές και φθορά, τις συρματόβουρτσες για χαλαρά ή σπασμένα σύρματα.** Όταν το ηλεκτρικό εργαλείο ή το εξάρτημα πέσει κάτω, ελέγξτε, εάν έχει υψοστεί ζημιά ή χρησιμοποιήστε ένα νέο άψογο εξάρτημα. Όταν ελέγχετε και τοποθετήσετε το εξάρτημα και τα πλησίον ευρισκόμενα άτομα βρίσκονται εκτός του επιπέδου του περιστρεφόμενου εξαρτήματος, αφήστε το εργαλείο να λειτουργήσει για ένα λεπτό με τον μέγιστο αριθμό στροφών. Τα χαλασμένα

εξαρτήματα σπάνε συνήθως σε αυτό το διάστημα δοκιμής.

θ) **Φοράτε τον προσωπικό εξοπλισμό προστασίας. Χρησιμοποιείτε, ανάλογα με τη χρήση πλήρη μάσκα προσώπου, προστασία των ματιών ή προστατευτικά γυαλιά. Στον βαθμό που είναι σκόπιμο, χρησιμοποιείτε μάσκα προστασίας από τη σκόνη, ωτοασπίδες, προστατευτικά γάντια ή ειδική ποδιά, που συγκρατεί μακριά σας τα μικρά σωματίδια λειάνσης και υλικού.** Τα μάτια πρέπει να προστατεύονται από τα εκτοξευόμενα ξένα σώματα, που δημιουργούνται στις διάφορες εφαρμογές. Η μάσκα προστασίας από τη σκόνη ή η μάσκα προστασίας αναπνοής πρέπει να φιλτράρουν τη σκόνη που δημιουργείται κατά την εργασία. Όταν είστε εκτεθειμένοι για μεγαλύτερο χρονικό διάστημα σε δυνατό θόρυβο, μπορείτε να χάσετε την ακοή σας.

ι) **Προσέξτε να παραμένουν τα άλλα άτομα σε ασφαλή απόσταση από την περιοχή της εργασίας σας. Κάθε άτομο που περνά στην περιοχή εργασίας, πρέπει να φέρει προσωπικό εξοπλισμό προστασίας.** Τμήματα του τεμαχίου επεξεργασίας ή σπασμένα εξαρτήματα μπορούν να εκσφενδονιστούν και να προκαλέσουν τραυματισμούς σε άτομα που βρίσκονται εκτός της άμεσης θέσης εργασίας.

κ) **Όταν εκτελείτε εργασίες, στις οποίες το εξάρτημα μπορεί να συναντήσει καλυμμένους ηλεκτρικούς αγωγούς, κρατάτε το εργαλείο από τις μονωμένες επιφάνειες λαβής.** Η επαφή μ' έναν ηλεκτροφόρο αγωγό μπορεί να θέσει επίσης τα μεταλλικά μέρη του εργαλείου υπό τάση και να προκαλέσει μια ηλεκτροπληξία.

ιβ) **Μην εναποθέτετε το ηλεκτρικό εργαλείο ποτέ, προτού ακινητοποιήσετε εντελώς το εξάρτημα.** Το περιστρεφόμενο εξάρτημα μπορεί να έρθει σε επαφή με την επιφάνεια απόθεσης και να χάσετε έτσι τον έλεγχο του ηλεκτρικού σας εργαλείου.

ιγ) **Ποτέ μην ενεργοποιείτε το ηλεκτρικό εργαλείο κατά τη μεταφορά.** Τα ρούχα σας μπορούν κατά λάθος να έρθουν σε επαφή με το περιστρεφόμενο εξάρτημα να μαγκωθούν και το εξάρτημα να σας τρυπήσει.

ιδ) **Καθαρίζετε τακτικά τις σχισμές αερισμού του ηλεκτρικού σας εργαλείου.** Ο ανεμιστήρας του κινητήρα τραβά σκόνη μέσα στο περίβλημα και μια μεγάλη συγκεντρωση μεταλλικής σκόνης μπορεί να προκαλέσει ηλεκτρικούς κινδύνους.

ιε) **Ποτέ μη χρησιμοποιείτε το ηλεκτρικό εργαλείο κοντά σε εύφλεκτα υλικά.** Οι σπινθήρες ενδέχεται να προκαλέσουν ανάφλεξη των υλικών αυτών.

ιστ) **Μη χρησιμοποιείτε εξαρτήματα που απαιτούν ρευστά ψυκτικά μέσα.** Η χρήση νερού ή άλλων υγρών ψυκτικών μέσων μπορεί να οδηγήσει σε ηλεκτροπληξία.

4.2 Ανάκρουση και αντίστοιχες υποδείξεις ασφαλείας

Η ανάκρουση είναι η ξαφνική αντίδραση λόγω μαγκώματος ή εμπλοκής του περιστρεφόμενου πρόσθετου εργαλείου, όπως του δίσκου τροχίσματος, του δίσκου λειάνσης, της συρματοβούρτσας κ.τ.λ. Το μάγκωμα ή η εμπλοκή οδηγούν σε μια ξαφνική ακινητοποίηση του περιστρεφόμενου εξαρτήματος. Έτσι ένα ανεξέλεγκτο ηλεκτρικό εργαλείο κινείται με επιτάχυνση ενάντια στη φορά περιστροφής του εξαρτήματος στο σημείο εμπλοκής.

Όταν π.χ. ένας δίσκος τροχίσματος μαγκωθεί ή μπλοκάρει στο τεμάχιο επεξεργασίας, μπορεί η ακμή του δίσκου τροχίσματος να βυθιστεί στο τεμάχιο επεξεργασίας, να μαγκωθεί και έτσι να σπάσει ή να προκαλέσει μια ανάκρουση. Ο δίσκος τροχίσματος κινείται μετά προς τον χειριστή ή απομακρύνεται από αυτόν, ανάλογα με τη φορά περιστροφής του δίσκου στο σημείο εμπλοκής. Σε αυτή την περίπτωση μπορούν οι δίσκοι τροχίσματος ακόμα και να σπάσουν.

Μια ανάκρουση είναι η συνέπεια μιας εσφαλμένης χρήσης του ηλεκτρικού εργαλείου και/ή λανθασμένων συνηθών εργασίας. Μπορεί να αποφευχθεί με τα κατάλληλα μέτρα προφύλαξης, όπως περιγράφονται στη συνέχεια.

α) **Κρατάτε το ηλεκτρικό εργαλείο σταθερά και φέρτε το σώμα και τα χέρια σας σε μια θέση, στην οποία μπορείτε να αντιμετωπίσετε τις δυνάμεις ανάκρουσης. Χρησιμοποιείτε πάντοτε την πρόσθετη λαβή, εάν υπάρχει, για να έχετε το μέγιστο δυνατό έλεγχο πάνω στις δυνάμεις ανάκρουσης ή στη ραπή αντίδρασης κατά την επιτάχυνση.** Ο χειριστής μπορεί με τα κατάλληλα μέτρα προφύλαξης να ελέγξει τις δυνάμεις ανάκρουσης και αντίδρασης.

β) **Ποτέ μην πλησιάζετε τα χέρια σας κοντά σε περιστρεφόμενα εξαρτήματα.** Το εξάρτημα μπορεί μετά από μία ανάκρουση να στραφεί προς το χέρι σας.

γ) **Αποφεύγετε με το σώμα σας την περιοχή, στην οποία το ηλεκτρικό εργαλείο θα κινηθεί σε περίπτωση μιας ανάκρουσης.** Η ανάκρουση μετακινεί το ηλεκτρικό εργαλείο αντίθετα στην κατεύθυνση της κίνησης του δίσκου τροχίσματος στο σημείο εμπλοκής.

δ) **Να εργάζεστε ιδιαίτερα προσεκτικά στην περιοχή γωνιών, κοφτερών ακμών κ.λπ. Να αποφύγετε το χτύπημα και το μάγκωμα των εξαρτημάτων στο τεμάχιο κατεργασίας.** Το περιστρεφόμενο εξάρτημα μπορεί να μαγκώσει αν συναντήσει γωνίες ή μυτερές ακμές ή εάν πέσει πάνω τους. Αυτό προκαλεί την απώλεια του ελέγχου ή την ανάκρουση.

ε) **Μην χρησιμοποιείτε αλυσοπρίονο για την κοπή ξύλων, ούτε δίσκο διαχωρισμού με διαμάντι με απόσταση τμήματος πάνω από 10 mm, ούτε λάμα πριονιού με οδόντωση.** Τέτοια εξαρτήματα προκαλούν συχνά ανάκρουση και απώλεια του ελέγχου.

4.3 Ιδιαίτερες υποδείξεις ασφαλείας για τις εργασίες τροχίσματος και κοπής:

α) Χρησιμοποιείτε αποκλειστικά τους δίσκους τροχίσματος που είναι εγκεκριμένοι για το ηλεκτρικό σας εργαλείο και το προβλεπόμενο για αυτούς τους δίσκους τροχίσματος προστατευτικό κάλυμμα. Οι δίσκοι τροχίσματος, που δεν προβλέπονται για το ηλεκτρικό εργαλείο, δεν μπορούν να καλυφθούν επαρκώς και είναι ανασφαλής.

β) Οι σπαστοί δίσκοι τροχίσματος πρέπει να τοποθετηθούν έτσι, ώστε η επιφάνεια λείανσης να βρίσκεται κάτω από την ακμή του προστατευτικού καλύμματος. Ένας λάθος τοποθετημένος δίσκος τροχίσματος που προεξέχει πάνω από την επιφάνεια της ακμής του προστατευτικού καλύμματος δεν μπορεί να θωρακιστεί σωστά.

γ) Το προστατευτικό κάλυμμα πρέπει να είναι σίγουρα τοποθετημένο στο ηλεκτρικό εργαλείο και για μια μέγιστη δυνατή ασφάλεια να είναι ρυθμισμένο έτσι, ώστε να παραμένει ανοιχτό προς τον χειριστή το ελάχιστο δυνατό μέρος του δίσκου τροχίσματος. Το προστατευτικό κάλυμμα προστατεύει τον χειριστή από θραύσματα, αθέλητη επαφή με τον δίσκο τροχίσματος καθώς και από τους σπινθήρες, οι οποίοι μπορεί να αναφλέξουν τα ρούχα.

δ) Οι δίσκοι τροχίσματος επιτρέπεται να χρησιμοποιηθούν μόνο για τις συνιστώμενες δυνατότητες χρήσης. Για παράδειγμα: Ποτέ μην τροχίζετε με την πλευρά ενός δίσκου. Οι δίσκοι κοπής προορίζονται για την αφαίρεση του υλικού με την ακμή του δίσκου. Με την πλάγια εφαρμογή δύναμης μπορεί αυτοί οι δίσκοι να σπάσουν.

ε) Χρησιμοποιείτε πάντοτε άσφογες φλάντζες σφινγίξης στο σωστό μέγεθος και στη σωστή μορφή για το δίσκο τροχίσματος που επιλέξατε. Κατάλληλες φλάντζες στηρίζουν τον δίσκο και μειώνουν τον κίνδυνο θραύσης του. Οι φλάντζες για τους δίσκους κοπής μπορούν να διαφέρουν από τις φλάντζες για τους άλλους δίσκους τροχίσματος/λείανσης.

στ) Μη χρησιμοποιείτε φθαρμένους δίσκους τροχίσματος από μεγαλύτερα ηλεκτρικά εργαλεία. Οι δίσκοι τροχίσματος για τα μεγαλύτερα ηλεκτρικά εργαλεία δεν είναι κατασκευασμένοι για τους υψηλότερους αριθμούς στροφών των μικρότερων ηλεκτρικών εργαλείων και μπορούν να σπάσουν.

ζ) Κατά τη χρήση δίσκων για διπλό σκοπό, να χρησιμοποιείτε πάντα το κατάλληλο προστατευτικό κάλυμμα για την εφαρμογή που εκτελείται. Η μη χρήση του σωστού προστατευτικού καλύμματος μπορεί να κάνει την επιθυμητή θωράκιση να αστοχήσει και να προκύψουν σοβαροί τραυματισμοί.

4.4 Άλλες ιδιαίτερες υποδείξεις ασφαλείας για την εργασία με τον τροχό κοπής:

α) Αποφεύγετε το μπλοκάρισμα του δίσκου κοπής ή την πολύ υψηλή δύναμη πίεσης. Μην εκτελείτε υπερβολικά βαθιά κοψίματα. Μια

υπερφόρτωση του δίσκου κοπής αυξάνει την καταπόνηση και την τάση για μάγκωμα ή μπλοκάρισμα και έτσι την πιθανότητα ανάκρουσης ή θραύσης του δίσκου κοπής.

β) Αποφεύγετε την περιοχή μπροστά και πίσω από τον περιστρεφόμενο δίσκο κοπής. Όταν κινείτε τον δίσκο κοπής στο τεμάχιο επεξεργασίας, απομακρύνοντάς τον από το σώμα σας, μπορεί σε περίπτωση μιας ανάκρουσης να τιναχτεί το ηλεκτρικό εργαλείο μαζί με τον περιστρεφόμενο δίσκο απευθείας πάνω σας.

γ) Σε περίπτωση που μαγκώσει ο δίσκος κοπής ή διακόψετε την εργασία, απενεργοποιήστε το ηλεκτρικό εργαλείο και κρατήστε το ήρεμα, ώσπου να σταματήσει ο δίσκος. Μην προσπαθήσετε ποτέ να τραβήξετε τον περιστρεφόμενο ακόμα δίσκο από την τομή, διαφορετικά μπορεί να ακολουθήσει μια ανάκρουση. Εξακριβώστε και αποκαταστήστε την αιτία για το μάγκωμα.

δ) Μην ενεργοποιήσετε το ηλεκτρικό εργαλείο ξανά, όσο αυτό βρίσκεται στο τεμάχιο επεξεργασίας. Αφήστε τον δίσκο κοπής να φθάσει πρώτα στον πλήρη αριθμό στροφών, προτού συνεχίσετε προσεκτικά το κόψιμο. Σε διαφορετική περίπτωση μπορεί να μαγκώσει ο δίσκος, να πεταχτεί έξω από το τεμάχιο επεξεργασίας ή να προκαλέσει μια ανάκρουση.

ε) Στηρίζετε καλά τα φύλλα ή τα μεγάλα τεμάχια επεξεργασίας, για να μειώσετε τον κίνδυνο μιας ανάκρουσης από τυχόν μάγκωμα του δίσκου κοπής. Τα μεγάλα τεμάχια επεξεργασίας μπορούν να λυγίσουν κάτω από το ίδιο τους το βάρος. Το τεμάχιο κατεργασίας πρέπει να στηρίζεται και στις δύο πλευρές του δίσκου, και μάλιστα τόσο κοντά στη γραμμική τομή όσο και στην άκρη.

στ) Προσέχετε ιδιαίτερα στο "κόψιμο θυλάκων" σε υπάρχοντες τοίχους ή σε άλλες μη εμφανείς περιοχές. Ο βυθιζόμενος δίσκος κοπής μπορεί κατά την κοπή σε σωλήνες αερίου ή σωλήνες νερού, ηλεκτρικούς αγωγούς ή σε άλλα αντικείμενα να προκαλέσει μια ανάκρουση.

ζ) Να μην εκτελείτε τομές σε καμύλη. Μια υπερφόρτωση του δίσκου κοπής αυξάνει την καταπόνηση και την τάση για μάγκωμα ή μπλοκάρισμα και έτσι την πιθανότητα ανάκρουσης ή θραύσης του δίσκου κοπής, πράγμα που μπορεί να οδηγήσει σε σοβαρούς τραυματισμούς.

4.5 Ιδιαίτερες υποδείξεις ασφαλείας για τη λείανση με γυαλόχαρτο:

α) Να χρησιμοποιείτε φύλλα λείανσης σωστού μεγέθους και να ακολουθείτε τις οδηγίες του κατασκευαστή σχετικά με την επιλογή των φύλλων λείανσης. Τα φύλλα λείανσης, τα οποία προεξέχουν έξω από τον δίσκο λείανσης, μπορούν να προκαλέσουν τραυματισμούς καθώς και μάγκωμα, μπορούν να σχιστούν ή να οδηγήσουν σε ανάκρουση.

4.6 Ιδιαίτερες υποδείξεις ασφαλείας για τις εργασίες με συρματόβουρτσες:

α) Προσέξτε, ότι η συρματόβουρτσα ακόμα και κατά τη διάρκεια της συνηθισμένης χρήσης χάνει κομμάτια σύρματος. Μην υπερφορτώνετε τα σύρματα με μια πολύ υψηλή δύναμη πίεσης. Τα εκσφενδονιζόμενα κομμάτια σύρματος μπορούν εύκολα να τρυπήσουν λεπτά ρούχα και/ή το δέρμα.

β) Όταν συνιστάται ένα προστατευτικό κάλυμμα, φροντίστε να μην μπορεί το προστατευτικό κάλυμμα να έρθει σε επαφή με τη συρματόβουρτσα. Οι δισκοειδείς και ποτηροειδείς βούρτσες μπορούν να διευρύνουν τη διάμετρό τους με τη δύναμη πίεσης και τις φυγόκεντρες δυνάμεις.

4.7 Περαιτέρω υποδείξεις ασφαλείας:



ΠΡΟΕΙΔΟΠΟΙΗΣΗ – Φοράτε πάντοτε προστατευτικά γυαλιά.



Χρησιμοποιείτε προστασία ακοής.



ΠΡΟΕΙΔΟΠΟΙΗΣΗ – Χρησιμοποιείτε το ηλεκτρικό εργαλείο πάντα με τα δύο χέρια.



Μην χρησιμοποιείτε το προστατευτικό κάλυμμα εργασιών λείανσης για εργασίες λείανσης κοπής. Για λόγους ασφαλείας στις εργασίες με δίσκους κοπής χρησιμοποιείτε τον προφυλακτήρα δίσκου κοπής.

Μην χρησιμοποιείτε διαμαντόδίσκους κοπής με εγκοπές τμήματος πάνω από 10 mm. Επιτρέπονται μόνο αρνητικές γωνίες κοπής τμήματος.

Να χρησιμοποιείτε τους συνδεδεμένους δίσκους κοπής μόνο όταν αυτοί είναι ενισχυμένοι.

Χρησιμοποιείτε ελαστικά ενδιάμεσα στρώματα, όταν παραδίδονται μαζί με το υλικό λείανσης ή κοπής και όταν απαιτούνται.

Προσέξτε τα στοιχεία του κατασκευαστή του εργαλείου ή του πρόσθετου εξοπλισμού! Προστατεύετε τους δίσκους από γράσο και χτύπημα!

Τα εξαρτήματα πρέπει να φυλάγονται και να χρησιμοποιούνται προσεκτικά, σύμφωνα με τις υποδείξεις του κατασκευαστή.

Μην χρησιμοποιείτε ποτέ δίσκους κοπής για ξεχόνδρισμα ή αφαίρεση γρεζιών! Οι δίσκοι κοπής δεν επιτρέπεται να εκτεθούν σε καμία πλευρική πίεση.

Το τεμάχιο επεξεργασίας πρέπει να ακουμπά σταθερά και να είναι ασφαλισμένο, π.χ. με τη βοήθεια σφιγκτήρων. Τα μεγάλα τεμάχια επεξεργασίας πρέπει να υποστηρίζονται επαρκώς.

Όταν χρησιμοποιούνται εξαρτήματα με σπείρωμα, δεν επιτρέπεται να ακουμπά η άκρη του άξονα τον πάτο της τρύπας του εξαρτήματος λείανσης. Προσέξτε, να είναι το σπείρωμα στο εξάρτημα αρκετά μακρύ, για να υποδεχτεί το

μήκος του άξονα. Το σπείρωμα στο εργαλείο πρέπει να ταιριάζει με το σπείρωμα στον άξονα. Για το μήκος του άξονα και το σπείρωμα του άξονα βλέπε στη σελίδα 2 και στο κεφάλαιο 15. Τεχνικά στοιχεία.

Δεν επιτρέπεται η χρήση χαλασμένων, μη στρογγυλών και δονούμενων εργαλείων.

Αποφύγετε ζημιές στους σωλήνες αερίου ή στους σωλήνες παροχής νερού, στους ηλεκτρικούς αγωγούς και στους φέροντες τοίχους (στατική κατασκευή).

Μια χαλασμένη ή ραγισμένη πρόσθετη λαβή πρέπει να αντικατασταθεί. Μη χρησιμοποιείτε το εργαλείο με ελαττωματική λαβή.

Ένα χαλασμένο ή ραγισμένο προστατευτικό κάλυμμα πρέπει να αντικατασταθεί. Μη χρησιμοποιείτε το εργαλείο με ελαττωματικό προστατευτικό κάλυμμα.

Στερεώνετε τα μικρά τεμάχια επεξεργασίας, Π.χ. με σφίξιμο σε μια μέγγενη.

Φροντίστε να είναι ελεύθερα τα ανοίγματα εξαερισμού όταν δημιουργείται κατά την εργασία σκόνη. Σε περίπτωση που θα ήταν απαραίτητη η απομάκρυνση της σκόνης, αφαιρέστε πρώτα την μπαταρία (χρησιμοποιήστε μη μεταλλικά αντικείμενα) και αποφύγετε τη βλάβη των εσωτερικών εξαρτημάτων.

Όταν χρησιμοποιούνται δίσκοι διπλής χρήσης (συνδυασμός δίσκου λείανσης και λείανσης-κοπής) συναρμολογημένοι με φλάντζα, τότε επιτρέπεται να χρησιμοποιούνται μόνο οι τύποι προστατευτικού καλύμματος: τύπος Α, τύπος C. Βλέπε στο κεφάλαιο 12.

Να χρησιμοποιείτε το σωστό προστατευτικό κάλυμμα:

Ένα λάθος προστατευτικό κάλυμμα μπορεί να οδηγήσει σε απώλεια ελέγχου και σε σοβαρούς τραυματισμούς. Παραδείγματα λανθασμένης χρήσης:

- κατά τη χρήση ενός προστατευτικού καλύμματος τύπου Α για πλευρική λείανση μπορεί να πάθει ζημιά και το κάλυμμα και το τεμάχιο κατεργασίας, πράγμα που οδηγεί σε ανεπαρκή ικανότητα ελέγχου.
- κατά τη χρήση ενός προστατευτικού καλύμματος τύπου Β για λείανση και κοπή με συνδεδεμένους δίσκους κοπής υπάρχει αυξημένος κίνδυνος να εκτεθεί κανείς σε σπινθήρες και σωματίδια λείανσης που εκτινάσσονται, καθώς και σε σπασμένα κομμάτια του δίσκου λείανσης σε περίπτωση που αυτός σπάσει.
- κατά τη χρήση ενός προστατευτικού καλύμματος τύπου Α, Β, C για λείανση με κοπή ή για πλευρική λείανση σε σκυρόδεμα ή σε τοίχους υπάρχει αυξημένος κίνδυνος από την έκθεση σε σκόνη, καθώς και από την απώλεια ελέγχου με συνέπεια την ανάκρουση.
- κατά τη χρήση ενός προστατευτικού καλύμματος τύπου Α, Β, C με μία δισκοειδή ψήκτρα, η οποία είναι πιο παχιά απ' ό,τι επιτρέπεται, μπορεί να πιαστούν τα σύρματα στο προστατευτικό κάλυμμα και αυτό να οδηγήσει σε σπασίμο των συρμάτων.

el ΕΛΛΗΝΙΚΑ

Να χρησιμοποιείτε πάντα το προστατευτικό κάλυμμα που παριάζει στο εξάρτημα. Βλέπε στο κεφάλαιο 12.

Μείωση επιβάρυνσης από σκόνη:

 **ΠΡΟΕΙΔΟΠΟΙΗΣΗ** - Ορισμένα είδη σκόνης που παράγονται κατά τη λείανση με γυαλόχαρτο, κατά το πρίονισμα, τρύπημα και με άλλες εργασίες, περιέχουν χημικές ουσίες, οι οποίες είναι γνωστό, ότι μπορεί να προεξήσουν καρκίνο, γενετικές ανωμαλίες ή άλλες βλάβες της αναπαραγωγής. Μερικά παραδείγματα αυτών των χημικών ουσιών είναι:

- Μόλυβδος από μολυβδουχα επιχρίσματα,
- ορυκτή σκόνη από δομικούς λίθους, τσιμέντο και άλλα υλικά τοιχοποιίας και
- αρσενικό και χρώμιο από χημικά επεξεργασμένο ξύλο.

Ο κίνδυνος που διατρέχετε από αυτήν την επιβάρυνση, εξαρτάται από το πόσο συχνά εκτελείτε αυτήν την εργασία. Για να μειώσετε την επιβάρυνση από αυτές τις χημικές ουσίες: εργάζεστε σε έναν καλά αεριζόμενο χώρο φωρώντας έναν εγκεκριμένο εξοπλισμό προστασίας, όπως π.χ. μάσκες προστασίας από τη σκόνη, οι οποίες είναι κατασκευασμένες έτσι, ώστε να φιλτράρουν τα μικροσκοπικά μικρά σωματίδια.

Αυτό ισχύει επίσης και για είδη σκόνης άλλων υλικών, όπως π.χ. ορισμένα είδη ξυλείας (όπως σκόνη δρυός ή οξείας), μέταλλα, αμίαντος. Άλλες γνωστές ασθένειες είναι π.χ. αλλεργικές αντιδράσεις, νοσήματα του αναπνευστικού συστήματος. Μην αφήνετε την σκόνη να εισχωρήσει στο σώμα.

Προσέξτε τις οδηγίες που ισχύουν για το υλικό, το προστατευτικό, την περίπτωση εφαρμογής και το σημείο χρήσης και τους εθνικούς κανονισμούς (π.χ. κανονισμοί εργασιακής ασφάλειας, απόρριψη).

Συλλέξτε τα σωματίδια που προκύπτουν στο σημείο της δημιουργίας τους, αποφύγετε τις συσσωρεύσεις στον περιβάλλοντα χώρο.

Χρησιμοποιείτε κατάλληλο για ειδικές εργασίες πρόσθετο εξοπλισμό. Έτσι φθάνουν λιγότερα σωματίδια ανεξέλεγκτα στο περιβάλλον.

Χρησιμοποιείτε ένα κατάλληλο σύστημα αναρρόφησης σκόνης.

Μειώστε την επιβάρυνση από τη σκόνη με τους εξής τρόπους:

- στρέφοντας τα εξερχόμενα σωματίδια και τη σκόνη απαερίων του εργαλείου όχι πάνω σας ή προς άτομα που βρίσκονται κοντά σας ή πάνω σε συσσωρευμένη σκόνη,
- χρησιμοποιώντας μία εγκατάσταση αναρρόφησης και/ή μία συσκευή καθαρισμού του αέρα,
- αεριζοντας καλά τον χώρο εργασίας και διατηρώντας τον καθαρό αναρροφώντας τους ρύπους. Το σκούπισμα ή το ξεφύσημα στροβιλίζει τη σκόνη.
- Αναρροφάτε ή πλένετε την ενδυμασία προστασίας. Μην ξεφουσάτε, χτυπάτε ή καθαρίζετε με βούρτσες.

4.8 Υποδείξεις ασφαλείας για την μπαταρία:



Προστατέψτε τις επαναφορτιζόμενες μπαταρίες από την υγρασία!



Μην εκθέτετε τις επαναφορτιζόμενες μπαταρίες στη φωτιά!

Μην χρησιμοποιείτε ελαττωματικές ή παραμορφωμένες επαναφορτιζόμενες μπαταρίες!
Μην ανοίγετε τις επαναφορτιζόμενες μπαταρίες!
Μην ακουμπάτε ή βραχυκυκλώνετε τις επαφές των επαναφορτιζόμενων μπαταριών!



Από τις ελαττωματικές επαναφορτιζόμενες μπαταρίες ιόντων λιθίου (Li-Ion) μπορεί να εξέλθει εύφλεκτο υγρό!



Σε περίπτωση που χυθεί το υγρό της μπαταρίας και έρθει σε επαφή με το δέρμα σας, ξεπλύνετε το αμέσως με πολύ νερό. Σε περίπτωση που πέσει υγρό της μπαταρίας στα μάτια σας, πλύνετε τα μάτια σας με καθαρό νερό και πηγαίνετε χωρίς καθυστέρηση στον γιατρό!

Προτού πραγματοποιήσετε μία οποιαδήποτε ρύθμιση, αλλαγή εξοπλισμού, συντήρηση ή καθαρισμό αφαιρέστε την μπαταρία από το εργαλείο.

Βεβαιωθείτε ότι έχει απενεργοποιηθεί το εργαλείο κατά την τοποθέτηση της μπαταρίας.

Κατά την αφαίρεση και τοποθέτηση της μπαταρίας συγκρατείτε το εργαλείο με τέτοιο τρόπο, ώστε να μην μπορεί να ενεργοποιηθεί μη ηθελήμενα ο διακόπτης On/Off.

Εάν το εργαλείο χαλάσει αφαιρέστε την επαναφορτιζόμενη μπαταρία από αυτό.

Μεταφορά των μπαταριών ιόντων λιθίου:

Η αποστολή των μπαταριών ιόντων λιθίου υπόκειται στη νομοθεσία περί επικινδύνων εμπορευμάτων (UN 3480 και UN 3481). Κατά την αποστολή των μπαταριών ιόντων λιθίου προσέξτε τους τρέχοντες ισχύοντες κανονισμούς. Πληροφορηθείτε σχετικά ενδεχομένως από την εταιρεία μεταφορών. Πιστοποιημένη συσκευασία είναι διαθέσιμη στη Metabo.

Η αποστολή των μπαταριών μπορεί να γίνει μόνον εφόσον το περιβλήμα ευρίσκεται σε καλή κατάσταση και δεν διαρρέει υγρό. Για την αποστολή των επαναφορτιζόμενης μπαταρίας αφαιρέστε την μπαταρία από το εργαλείο. Ασφαλίστε τις επαφές από τυχόν βραχυκύκλωμα (π.χ. μονώστε τις με αυτοκόλλητη ταινία).

5. Επισκόπηση

Βλέπε σελίδα 2+3.

- 1 Φλάντζα στήριξης (Σε WPB 36-18 LTX BL 24-230 Quick δεν αφαιρείται)
- 2 Άξονας
- 3 Κομπι κλειδώματος του άξονα
- 4 Ηλεκτρονική ενδεικτική λυχνία

- 5 Πλήκτρο ένδειξης της χωρητικότητας
- 6 Ένδειξη χωρητικότητας και σήμανσης
- 7 Πρόσθετη λαβή / πρόσθετη λαβή με απόσβεση κραδασμών
- 8 Προστατευτικό κάλυμμα
- 9 Σφικτήρας *
- 10 Παξιμάδι ταχυσύφιξης Quick *
- 11 Γαντζόκλειδο *
- 12 Πλήκτρο για την απασφάλιση της μπαταρίας
- 13 Επαναφορτιζόμενη μπαταρία
- 14 Ασφάλεια διακόπτη (έναντι ακούσιας ενεργοποίησης)
- 15 Πληκτροδιακόπτης (για ενεργοποίηση/ απενεργοποίηση)
- 16 Κύρια χειρολαβή
- 17 Κουμπί (για την περιστροφή της κύριας χειρολαβής)
- 18 Κλείστρο σύφιξης (για τη ρύθμιση του προστατευτικού καλύμματος, χωρίς τη χρήση εργαλείου)
- 19 Βίδα (για τη ρύθμιση της δύναμης του κλειστρου σύφιξης)
- 20 Έλασμα ασφαλείας

* ανάλογα του εξοπλισμού

6. Έναρξη της λειτουργίας

6.1 Τοποθέτηση της πρόσθετης λαβής

 Να εργάζεστε μόνο με τοποθετημένη την πρόσθετη λαβή (7)! Βιδώστε σφιχτά με το χέρι την πρόσθετη λαβή στην αριστερή, μεσαία ή δεξιά κοχλιοτομημένη τρύπα (ανάλογα με την ανάγκη).

6.2 Τοποθέτηση προστατευτικού καλύμματος

 Για λόγους ασφαλείας να χρησιμοποιείτε αποκλειστικά το προστατευτικό κάλυμμα που προβλέπεται για το αντίστοιχο προβλεπόμενο εξάρτημα! Ένα λάθος προστατευτικό κάλυμμα μπορεί να οδηγήσει σε απώλεια ελέγχου και σε σοβαρούς τραυματισμούς. Βλέπε επίσης στο κεφάλαιο 12. Πρόσθετος εξοπλισμός!

Βλέπε σελίδα 2, εικόνα F.

- Ανοίξτε το κλείστρο σύφιξης (18). Τοποθετήστε το προστατευτικό κάλυμμα (8) στη θέση που φαίνεται.
- Γυρίστε το προστατευτικό κάλυμμα έτσι, ώστε η κλειστή περιοχή να δείχνει προς το χρήστη.
- Κλείστε το κλείστρο σύφιξης.
- Αν είναι απαραίτητο, αυξήστε την ένταση του κλειστρου σύφιξης, σφίγγοντας τη βίδα (19) (με ανοιχτό το κλείστρο σύφιξης).

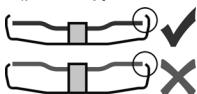

✓ Χρησιμοποιείτε μόνο εξάρτηματα, τα οποία προεξέχουν από το προστατευτικό κάλυμμα το λιγότερο 3,4 mm.

6.3 Περιστρεφόμενη κύρια χειρολαβή

 Να εργάζεστε μόνο με ασφαλισμένη την κύρια χειρολαβή (16).

Βλέπε σελίδα 2, εικόνα C.

- Πατήστε το κουμπί (17).
- Η κύρια χειρολαβή (16), μπορεί τώρα να περιστραφεί και προς τις δύο πλευρές κατά 90° και να ασφαλιστεί.
- Ελέγξτε την καλή προσαρμογή: Η κύρια χειρολαβή (16) πρέπει να είναι ασφαλισμένη και να μην μπορεί να περιστραφεί.

6.4 Επαναφορτιζόμενη μπαταρία

Φορτίστε την μπαταρία (13) πριν από τη χρήση.

Φορτίστε ξανά την μπαταρία σε περίπτωση πτώσης της ισχύος.

Οδηγίες για τη φόρτιση της επαναφορτιζόμενης μπαταρίας θα βρείτε στις οδηγίες λειτουργίας του Metabo-φορτιστή.

Εάν χαλάσει η μηχανή αφαιρέστε την επαναφορτιζόμενη μπαταρία από

- Πατήστε το πλήκτρο (5) και η κατάσταση φόρτισης εμφανίζεται μέσω των φωτοдиодων LED.
- Όταν μια λυχνία LED αναβοσβήνει, η μπαταρία είναι σχεδόν άδεια και πρέπει να επαναφορτιστεί.

WPB 36-18 ...:

- Χρησιμοποιείτε πάντα δύο Metabo 18-Volt συρόμενες επαναφορτιζόμενες μπαταρίες.
- Συνιστώμενη χωρητικότητα 5,5 Ah και άνω.
- Συνιστάται η χρήση επαναφορτιζόμενων μπαταριών με ίδιο κωδικό

Επιτρέπεται να χρησιμοποιούνται επαναφορτιζόμενες μπαταρίες με διαφορετική χωρητικότητα (Ah). Στην περίπτωση αυτή, η διάρκεια χρήσης καθορίζεται από την επαναφορτιζόμενη μπαταρία με τη μικρότερη χωρητικότητα (Ah).

Λαβή ασφάλισης επαναφορτιζόμενης μπαταρίας:

Οι επαναφορτιζόμενες μπαταρίες με τη σήμανση «DS» έχουν μια λαβή ασφάλισης (20) (βλέπε εικ. Β σ. 4). Αυτή προορίζεται για την προσαρτηση μιας ειδικής διάταξης προστασίας από πτώση, με την οποία πρέπει να αποτρέπεται η πτώση επαναφορτιζόμενων μπαταριών κατά τις εργασίες σε ύψος.

6.5 Αφαίρεση, τοποθέτηση της μπαταρίας

Βλέπε σελίδα 2, εικόνα A.

Αφαίρεση:

Πατήστε το πλήκτρο για την απασφάλιση της επαναφορτιζόμενης μπαταρίας (12) και αφαιρέστε την μπαταρία (13).

Τοποθέτηση:

Σπρώξτε την μπαταρία (13) προς τα μέσα μέχρι να ασφαλίσει.

7. Τοποθέτηση του δίσκου τροχίσματος

 Πριν από κάθε εργασία αλλαγής εξοπλισμού: Αφαιρέστε την μπαταρία από το εργαλείο. Το εργαλείο πρέπει να είναι απενεργοποιημένο και ο άξονας ακίνητος.

 Στις εργασίες με δίσκους κοπής για λόγους ασφαλείας χρησιμοποιείτε το προστατευτικό κάλυμμα δίσκων κοπής (βλέπε στο κεφάλαιο 12. Πρόσθετος εξοπλισμός).

7.1 Κλειδωμα άξονα

- Πατήστε το κουμπί κλειδώματος του άξονα (3) και γυρίστε τον άξονα (2) με το χέρι, μέχρι να αισθανθείτε ότι το κουμπί κλειδώματος του άξονα έχει κλειδώσει καλά.

7.2 Τοποθέτηση του δίσκου τροχίσματος

Βλέπε σελίδα 2, εικόνα D.

- Τοποθετήστε τη φλάντζα στήριξης (1) στον άξονα. Είναι σωστά τοποθετημένη, όταν δεν μπορεί να περιστραφεί πάνω στον άξονα. Τοποθετήστε τον δίσκο τροχίσματος πάνω στη φλάντζα στήριξης (1). Ο δίσκος τροχίσματος πρέπει να ακουμπά ομοιόμορφα πάνω στη φλάντζα στήριξης.

7.3 Μόνο για WPB 36-18 LTX BL 24-230 Quick: Στερέωση/λύσιμο του παξιμαδιού ταχυσύφιξης Quick (ανάλογα τον εξοπλισμό)



Σφίξιμο του παξιμαδιού ταχυσύφιξης Quick (10):

 Όταν το εξάρτημα στην περιοχή σύφιξης είναι πιο χοντρό από 6 mm, δεν επιτρέπεται να χρησιμοποιείται το παξιμάδι ταχυσύφιξης Quick! Χρησιμοποιήστε τότε το παξιμάδι σύφιξης (9) με το γαντζόκλειδο (11).

 Χρησιμοποιήστε μόνο ένα άψογο και άθικτο παξιμάδι ταχυσύφιξης Quick: Το βέλος πρέπει να δείχνει στην εγκοπή του εξωτερικού δακτυλίου (βλέπε εικόνα, σελίδα 2).

- Κλειδώμα του άξονα (βλέπε στο κεφάλαιο 7.1).
- Τοποθετήστε το παξιμάδι ταχυσύφιξης (10) στον άξονα (2). Βλέπε εικόνα, σελίδα 2.
- Σφίξτε το παξιμάδι ταχυσύφιξης Quick με το χέρι δεξιόστροφα.
- Σφίξτε το παξιμάδι ταχυσύφιξης Quick, περιστρέφοντας δυνατά το δίσκο τροχίσματος δεξιόστροφα.

Σε μηχανήματα με την ονομασία W...B..., στις τελευταίες 180° γίνεται αντιληπτή μια αυξημένη αντίσταση.

Λύσιμο του παξιμαδιού ταχυσύφιξης Quick (10):

- Κλειδώμα του άξονα (βλέπε στο κεφάλαιο 7.1).
- Ξεβιδώστε το παξιμάδι ταχυσύφιξης (10) αριστερόστροφα.

7.4 Στερέωση/λύσιμο παξιμαδιού διπλής οπής

Σφίξιμο του παξιμαδιού διπλής οπής (9):

Οι 2 πλευρές του παξιμαδιού διπλής οπής είναι διαφορετικές. Βιδώστε το παξιμάδι διπλής οπής πάνω στον άξονα ως ακολούθως:

Βλέπε σελίδα 2, εικόνα E.

- **X) Σε λεπτούς δίσκους τροχίσματος:**
Σε περίπτωση λεπτών δίσκων τροχίσματος: Το περιλαίμιο του παξιμαδιού διπλής οπής (9) δείχνει προς τα πάνω, για να μπορεί να σφίξει ο λεπτός δίσκος τροχίσματος με σιγουριά.
- **Y) Σε χοντρούς δίσκους τροχίσματος:**
Το περιλαίμιο του παξιμαδιού διπλής οπής (9) δείχνει προς τα κάτω, για να μπορεί να τοποθετηθεί το παξιμάδι διπλής οπής σίγουρα πάνω στον άξονα.

- Κλειδώστε τον άξονα. Σφίξτε το παξιμάδι διπλής οπής (9) με το γαντζόκλειδο (11) δεξιόστροφα.



με τουλ. 20 Nm!

- **Υπόδειξη:** Εναλλακτικά για τη στερέωση με το γαντζόκλειδο (11) μπορείτε να σφίξετε το παξιμάδι διπλής οπής (9) με τον ακόλουθο τρόπο:
Κλειδώστε τον άξονα. Βιδώστε το παξιμάδι διπλής οπής (9) με το χέρι σφιχτά. Πιάστε τον δίσκο τροχίσματος από την άκρη και σφίξτε τον με μια δεξιόστροφη περιστροφή τουλάχιστον κατά το ήμισυ με το χέρι.

Λύσιμο του παξιμαδιού διπλής οπής:

- Κλειδώμα του άξονα (βλέπε στο κεφάλαιο 7.1).
- Ξεβιδώστε το παξιμάδι διπλής οπής (9) με το γαντζόκλειδο (11) αριστερόστροφα.

8. Χρήση

 Οδηγείτε το εργαλείο πάντοτε με τα δύο χέρια.

 Πρώτα ενεργοποιείτε το εργαλείο και μετά πλησιάζετε το εξάρτημα στο τεμάχιο επεξεργασίας.

 Αποφεύγετε το ακούσιο ξεκίνημα: Απενεργοποιείτε πάντοτε το εργαλείο, όταν απομακρύνετε την μπαταρία από το εργαλείο.

 Κρατάτε το εργαλείο πάντοτε καλά με τα δύο χέρια από τις προβλεπόμενες χειρολαβές, στέκεστε σταθερά και εργάζεστε συγκεντρωμένοι.

 Αποφύγετε τον στροβιλισμό ή την αναρρόφηση σκόνης και πριονιδιού από το εργαλείο. Ακουμπάτε το εργαλείο μετά την απενεργοποίηση, μόνον αφού πρώτα ακινητοποιηθεί ο κινητήρας.

Βλέπε σελίδα 2, εικόνα B.

Σύντομη λειτουργία:

Ενεργοποίηση: Σπρώξτε την ασφάλεια (14) προς την κατεύθυνση του βέλους και πατήστε τον ηλεκτροδιακόπτη (15).

Απενεργοποίηση: Αφήστε τον ηλεκτροδιακόπτη (15).

8.1 Υποδείξεις εργασίας

Τρόχισμα:

Πιέζετε το εργαλείο ελαφρά και κινείτε το πάνω στην επιφάνεια πέρα-δώθε, για να μη ζεσταθεί πολύ η επιφάνεια του τεμαχίου επεξεργασίας. Ξεχονδρίσμα: Για ένα καλό αποτέλεσμα εργασίας πρέπει να εργάζεστε με μια γωνία κλίσης 30° - 40°.

Εργασία με τον τροχό κοπής:

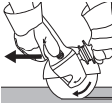

Στην εργασία με τον τροχό κοπής πρέπει να εργάζεστε πάντοτε αντίρροπα (βλέπε εικόνα). Διαφορετικά υπάρχει ο κίνδυνος, να πεταχτεί το εργαλείο ανεξέλεγκτα έξω από την τομή. Να εργάζεστε με μέτρια προώθηση, προσαρμοσμένη στο προς επεξεργασία υλικό. Κανένα μάγκωμα, καμία πίεση, καμία ταλάντωση.

Λείανση με γυαλόχαρτο:

Πιέζετε το εργαλείο ελαφρά και κινείτε το πάνω στην επιφάνεια πέρα-δώθε, για να μη ζεσταθεί πολύ η επιφάνεια του τεμαχίου επεξεργασίας.

Εργασίες με συρματόβουρτσες:

Πιέζετε ελαφρά το εργαλείο.

9. Καθαρισμός

Κουμπί (17) ρύθμισης χειρολαβής:

Απορροφάτε κατά καιρούς το κουμπί ή φυσάτε το με στεγνό αέρα (πατημένο, σε όλες τις 3 θέσεις της κύριας χειρολαβής). Αποσυνδέστε προηγουμένως το ηλεκτρικό εργαλείο από το ρεύμα και φοράτε ταυτόχρονα γυαλιά και μάσκα προστασίας.

10. Μεταφορά

Μεταφορά των μπαταριών ιόντων λιθίου:

Η αποστολή των μπαταριών ιόντων λιθίου υπόκειται στη νομοθεσία περί επικινδύνων εμπορευμάτων (UN 3480 και UN 3481). Κατά την αποστολή των μπαταριών ιόντων λιθίου προσέξτε τους τρέχοντες ισχύοντες κανονισμούς. Πληροφορηθείτε σχετικά ενδεχομένως από την εταιρεία μεταφορών. Πιστοποιημένη συσκευασία είναι διαθέσιμη στη Metabo.

Η αποστολή των μπαταριών μπορεί να γίνει μόνον εφόσον το περίβλημα ευρίσκεται σε καλή κατάσταση και δεν διαρρέει υγρό. Για την αποστολή της επαναφορτιζόμενης μπαταρίας αφαιρέστε την μπαταρία από το εργαλείο. Ασφαλίστε τις επαφές από τυχόν βραχυκύκλωμα (π.χ. μονώστε τις με αυτοκόλλητη ταινία).

Για τη μεταφορά του εργαλείου αφαιρέστε την επαναφορτιζόμενη μπαταρία από το εργαλείο.

11. Επιδιόρθωση βλαβών

Η ηλεκτρονική ενδεικτική λυχνία (4) ανάβει και ο αριθμός των στροφών με φορτίο μειώνεται. Η θερμοκρασία είναι πολύ υψηλή!

Αφήστε το εργαλείο να λειτουργήσει στο ρεζαντί (χωρίς φορτίο), ώσπου να σβήσει η ηλεκτρονική ενδεικτική λυχνία.

Η ηλεκτρονική ενδεικτική λυχνία (4) αναβοσβήνει γρήγορα και το εργαλείο δεν λειτουργεί. Η προστασία από αθέλητη επανεκκίνηση έχει ενεργοποιηθεί. Όταν τοποθετηθεί η μπαταρία με ενεργοποιημένο το εργαλείο, δεν ξεκινά το εργαλείο. Θέστε το εργαλείο εκτός λειτουργίας και ξανά σε λειτουργία.

Η ηλεκτρονική ενδεικτική λυχνία (4) αναβοσβήνει και το εργαλείο δεν λειτουργεί. Πατήστε το πλήκτρο (5) και η κατάσπαση φόρτισης εμφανίζεται μέσω των φωτιστικών LED. Όταν η μπαταρία είναι άδεια, πρέπει να φορτιστεί ξανά!

Ηλεκτρονική απενεργοποίηση ασφάλειας: Η ηλεκτρονική ενδεικτική λυχνία (4) αναβοσβήνει και το εργαλείο ΑΠΕΝΕΡΓΟΠΟΙΗΘΗΚΕ από μόνο του. Σε περίπτωση πολύ υψηλής ταχύτητας αύξησης του ρεύματος (όπως παρουσιάζεται π.χ. σε περίπτωση μιας ξαφνικής εμπλοκής ή μιας ανάκρουσης) απενεργοποιείται το εργαλείο. Απενεργοποιήστε το εργαλείο. Ενεργοποιήστε μετά ξανά το εργαλείο και συνεχίστε κανονικά την εργασία. Αποφύγετε άλλες εμπλοκές. Βλέπε κεφάλαιο 4.2.

12. Πρόσθετος εξοπλισμός

Χρησιμοποιείτε μόνο γνήσιες επαναφορτιζόμενες μπαταρίες Metabo ή CAS- (Cordless Alliance System) και εξοπλισμό.

Χρησιμοποιείτε μόνον πρόσθετο εξοπλισμό, ο οποίος ικανοποιεί τις απαιτήσεις και τα χαρακτηριστικά στοιχεία που αναφέρονται σε αυτές τις οδηγίες λειτουργίας.

Τοποθετείτε τον πρόσθετο εξοπλισμό με ασφάλεια. Όταν χρησιμοποιείται το εργαλείο σε ένα στήριγμα: Στερεώστε με ασφάλεια το εργαλείο. Η απώλεια του ελέγχου μπορεί να οδηγήσει σε τραυματισμούς.

⚠ Να χρησιμοποιείτε πάντα το εξάρτημα που είναι κατάλληλο για τη συγκεκριμένη εργασία και το προβλεπόμενο προστατευτικό κάλυμμα. **Βλέπε στη σελίδα 5.** (Οι εικόνες λειτουργούν ως παράδειγμα).

Εργασία:

- 1 = λείανση με την επιφάνεια
- 2 = λείανση με κοπή
- 3 = διάνοιξη σπών
- 4 = συρματόβουρτσες
- 5 = λείανση με γυαλόχαρτο

Εξάρτηματα:

- 1.1 = δίσκος ξεχονδρίσματος
- 1.2 = καμπάνα λείανσης (κεραμική)
- 2.1 = δίσκος κοπής "μέταλλο"
- 2.2 = δίσκος κοπής "τοίχου/σκυρόδεμα"
- 2.3 = δίσκος κοπής με διαμάντι "τοίχου/σκυρόδεμα"
- 2.4 = δίσκος κοπής για διπλή χρήση (συνδυασμός δίσκου λείανσης και δίσκου λείανσης-κοπής)
- 3.1 = στεφάνια διάτρησης με διαμάντι
- 4.1 = στρογγυλή βούρτσα
- 4.2 = βούρτσα για δοχεία
- 5.1 = δίσκοι λείανσης με φυλλαράκια

el ΕΛΛΗΝΙΚΑ

5.2 = δίσκος λείανσης για φύλλα λείανσης

προβλεπόμενο προστατευτικό κάλυμμα:

Τύπος A = Προστατευτικό κάλυμμα κοπή

Τύπος B = προστατευτικό κάλυμμα για λείανση

Τύπος C = προστατευτικό κάλυμμα για λείανση και λείανση με κοπή (συνδυασμός)

Τύπος D = προστατευτικό κάλυμμα για καμπάνα λείανσης

Περαιτέρω αξεσουάρ:

(βλέπε επίσης www.metabo.com)

A Φορτιστές

Αρ. παραγγ.: 627378000 ASC 145

Αρ. παραγγ.: 627265000 ASC Ultra

Αρ. παραγγ.: 627495000 ASC 145 Duo

κ.λπ.

B Επαναφορτιζόμενη μπαταρία

18 V

Αρ. παραγγ.: 625368000 5,5 Ah LiHD

Αρ. παραγγ.: 625369000 8,0 Ah LiHD

Αρ. παραγγ.: 625549000 10,0 Ah LiHD

DS

Αρ. παραγγ.: 624990000 5,5 Ah LiHD

Αρ. παραγγ.: 624991000 10,0 Ah LiHD

36 V

Αρ. παραγγ.: 625344000 6,2 Ah LiHD

κ.λπ.

C Παξιμάδι σύσφιξης (9)

D Παξιμάδι ταχυσύσφιξης (10)

Πλήρες πρόγραμμα εξαρτημάτων, βλέπε www.metabo.com ή στον κατάλογο.

13. Επισκευή

 Οι επισκευές των ηλεκτρικών εργαλείων επιτρέπεται να διενεργούνται μόνο από ηλεκτροτεχνίτες!

Για ηλεκτρικά εργαλεία Metabo που έχουν ανάγκη επισκευής απευθυνθείτε στην αντίστοιχη αντιπροσωπεία της Metabo. Διευθύνσεις βλέπε www.metabo.com.

Τους καταλόγους ανταλλακτικών μπορείτε να τους κατεβάσετε στη διεύθυνση www.metabo.com.

14. Περιβαλλοντολογική προστασία

Η δημιουργούμενη σκόνη λείανσης μπορεί να περιέχει βλαβερές ουσίες: Μην απορρίπτετε τη σκόνη μαζί με τα οικιακά απορρίμματα, αλλά όπως προβλέπεται, σε μια θέση συγκέντρωσης ειδικών απορριμμάτων.

Τηρείτε τους εθνικούς κανονισμούς για την απόσυρση σύμφωνα με τους κανόνες προστασίας του περιβάλλοντος και για την ανακύκλωση των άχρηστων εργαλείων, συσκευασιών και πρόσθετου εξοπλισμού.

Οι μπαταρίες δεν επιτρέπεται να πεταχτούν στα οικιακά σκουπίδια! Επιστρέψτε τις χαλασμένες ή τις χρησιμοποιημένες μπαταρίες στον αντιπρόσωπο της Metabo!

Μη ρίχνετε τις μπαταρίες στο νερό.



Μόνο για χώρες της ΕΕ: Μην πετάτε τα ηλεκτρικά εργαλεία στον κάδο οικιακών απορριμμάτων! Σύμφωνα με την ευρωπαϊκή οδηγία 2012/19/ΕΕ περί ηλεκτρικών και ηλεκτρονικών συσκευών και την ενσωμάτωσή της στο εθνικό δίκαιο, τα ηλεκτρικά εργαλεία πρέπει να συλλέγονται ξεχωριστά και να επιστρέφονται για ανακύκλωση με τρόπο φιλικό προς το περιβάλλον.

Πριν την απόσυρση εκφορτίστε την μπαταρία στο ηλεκτρικό εργαλείο. Ασφαλίστε τις επαφές από τυχόν βραχυκύκλωμα (π.χ. μονώστε τις με αυτοκόλλητη ταινία).

15. Τεχνικά στοιχεία

Διευκρινίσεις σχετικά με τα στοιχεία στη σελίδα 4. Με την επιφύλαξη του δικαιώματος αλλαγών λόγω τεχνικών εξελίξεων.

U	= Τάση της μπαταρίας
D _{max}	= Μέγιστη διάμετρος του εξαρτήματος
t _{max,1}	= Μέγιστο επιτρεπτό πάχος του εξαρτήματος στην περιοχή σύσφιξης σε περίπτωση χρήσης παξιμαδιού σύσφιξης (9)
t _{max,2}	= Δίσκος ξεχονδρίσματος/δίσκος κοπή: μέγ. επιτρεπτό πάχος του εξαρτήματος
t _{max,3}	= Μέγιστο επιτρεπτό πάχος του εξαρτήματος στην περιοχή σύσφιξης σε περίπτωση χρήσης παξιμαδιού ταχυσύσφιξης Quick (10)
t _{max,4}	= μέγ. επιτρεπόμενο πάχος των δισκοειδών ψηκτρών
M	= Σπείρωμα άξονα
l	= Μήκος του άξονα λείανσης
n ₀	= Αριθμός στροφών χωρίς φορτίο (μέγιστος αριθμός στροφών)
m	= Βάρος (με τη μικρότερη μπαταρία)

Οι τιμές μετρήθηκαν σύμφωνα με το πρότυπο EN 62841.

Επιτρεπόμενες θερμοκρασίες περιβάλλοντος κατά τη λειτουργία: -20 °C έως 50 °C (περιορισμένη απόδοση σε θερμοκρασίες κάτω από 0 °C). Επιτρεπόμενες θερμοκρασίες κατά την αποθήκευση: 0 °C έως 30 °C

--- Συνεχές ρεύμα

Τα αναφερόμενα τεχνικά στοιχεία εννοούνται με ανοχές (σύμφωνα με τις εκάστοτε ισχύουσες τεχνικές προδιαγραφές).



Τιμές εκπομπών

Αυτές οι τιμές καθιστούν δυνατή την εκτίμηση των εκπομπών του ηλεκτρικού εργαλείου και τη σύγκριση διαφόρων ηλεκτρικών εργαλείων. Ανάλογα με τις συνθήκες εργασίας, την κατάσταση του ηλεκτρικού εργαλείου ή των εξαρτημάτων εργασίας μπορεί η πραγματική επιβάρυνση να είναι υψηλότερη ή χαμηλότερη. Για την εκτίμηση λάβετε υπόψη τα διαλείμματα εργασίας και τις φάσεις μικρότερου φορτίου. Με βάση τις αντίστοιχες προσαρμοσμένες τιμές εκτίμησης καθορίστε μέτρα προστασίας για τον χρήστη, π.χ. οργανωτικά μέτρα.

 Η λείανση λεπτών λαμαρινών ή άλλων τεμαχίων προς κατεργασία με μεγάλη επιφάνεια που δημιουργούν εύκολα κραδασμούς μπορεί να οδηγήσει σε σημαντικά μεγαλύτερη συνολική εκπομπή θορύβου (έως και 15 dB) από τις αναφερόμενες τιμές εκπομπής θορύβου. Οι εκπομπές θορύβου από αυτά τα τεμάχια πρέπει να περιορίζονται όσο το δυνατόν περισσότερο με τη λήψη κατάλληλων μέτρων, όπως π.χ. η τοποθέτηση βαριών, εύκαμπτων μονωτικών επιφανειών. Η αυξημένη εκπομπή θορύβου πρέπει να λαμβάνεται υπόψη και κατά την αξιολόγηση κινδύνου εξαιτίας καταπόνησης από θόρυβο, καθώς και κατά την επιλογή της κατάλληλης προστασίας ακοής.

Συνολική τιμή κραδασμών (Διανυσματικό άθροισμα τριών διευθύνσεων) σύμφωνα με το EN 62841:

$a_{h, SG}$ = Τιμή εκπομπής κραδασμών (λείανση εξωτερικών επιφανειών)

$a_{h, DS}$ = Τιμή εκπομπής κραδασμών (λείανση με δίσκο λείανσης)

$K_{h, SG/DS}$ = Αβεβαιότητα (ταλάντωση)

Τυπικές A-σταθμισμένες στάθμες ηχητικής πίεσης:

L_{pA} = Στάθμη ηχητικής πίεσης

L_{WA} = Στάθμη ηχητικής ισχύος

K_{pA}, K_{WA} = Αβεβαιότητα

Κατά την εκτέλεση εργασιών μπορεί να υπάρξει υπέρβαση της στάθμης θορύβου των 80 dB(A).

 **Φοράτε ωτοασπίδες!**

Eredeti használati utasítás

1. Megfelelőségi nyilatkozat

Kizárólagos felelősségünk tudatában kijelentjük: a jelen akkus sarokcsiszológó, – típus és sorozatszám alapján történő azonosítással *1) – megfelelnek az irányelvek *2) és szabványok *3) összes idevonatkozó rendelkezéseinek. A Műszaki dokumentációt *4) - lásd a 4. oldalon.

2. Rendeltetészerű használat

Az akkus sarokcsiszológó eredeti Metabo tartozékokkal alkalmasak fém, beton, kő és hasonló anyagok víz felhasználása nélküli csiszolására, dörzspapíros csiszolására, drótkéffel történő megmunkálására és darabolására.

A nem rendeltetészerű használat során keletkezett károkért a felhasználó felel.

Az általános balesetmegelőzési előírásokat és a mellékelt biztonsági utasításokat figyelembe kell venni.

3. Általános biztonsági utasítások



Saját testi épsége és az elektromos szerszám védelme érdekében tartsa be az adott szimbólummal jelölt szövegrészekben foglaltakat!



FIGYELMEZTETÉS – A sérülésveszély csökkentése érdekében olvassa el a használati útmutatót.



FIGYELMEZTETÉS – *Olvassa el az ehhez a kéziszerszámmal mellékelt összes biztonsági figyelmeztetést, előírást, illusztrációt és műszaki adatokat. Az alábbiakban felsorolt előírások betartásának elmulasztása áramütéshez, tűzhöz és/vagy súlyos testi sérülésekhez vezethet.*

Kérjük, gondosan őrizzen meg minden biztonsági utasítást és előírást a jövőbeni használat érdekében.

Csak ezekkel a dokumentumokkal együtt adja tovább másnak az elektromos kéziszerszámot.

4. Különleges biztonsági utasítások

4.1 Köszörülésre, csiszolópapírral történő csiszolásra, drótkéfe használatára vagy darabolásra vonatkozó közös biztonsági tudnivalók:

a) **Ez az elektromos kéziszerszám csiszológóként, csiszolópapíros csiszológóként, drótkéféként, lyukvágóként és darabológépként használható. Olvassa el az összes biztonsági tudnivalót, utasítást, ábrát és adatot, melyet a géppel együtt kapott.** Ha az alábbi utasításokat nem tartja be, fennáll az áramütés, tűz és/vagy súlyos sérülések veszélye.

b) **Ez az elektromos kéziszerszám polírozásra nem alkalmas.** Ha a tervezett alkalmazásoktól eltérő célra használja az elektromos kéziszerszámot, az veszélyes helyzeteket teremthet, és sérülést okozhat.

c) **Ne használja az elektromos szerszámot, ha nem kifejezetten arra a célra készült és ha a gyártó azt nem arra tervezte.** Egy ilyen átszerelés kontrollvesztéshez és súlyos testi sérüléshez vezethet.

d) **Ne használjon olyan betétszerszámot, melyet a gyártó nem speciálisan ehhez az elektromos kéziszerszámmal fejlesztett ki, és amelyek a használatát nem ajánlja kifejezetten.** Önmagában az, hogy egy adott tartozék az elektromos kéziszerszámmal felszerelhető, még nem garantálja annak biztonságos használhatóságát.

e) **A betétszerszám megengedett fordulatszámának el kell érnie legalább az elektromos kéziszerszámon megadott maximális fordulatszám értékét.** A megengedettnél gyorsabban forgó elektromos szerszám eltörhet és a darabjai szétrepülhetnek.

f) **A betétszerszám külső átmérőjének és vastagságának meg kell felelnie az elektromos kéziszerszámhoz előírt méretadatoknak.** A helytelenül mértezett betétszerszámot nem lehet kellően árnyékolni vagy ellenőrizni.

g) **A betétszerszám rögzítésének mérete meg kell feleljen az elektromos szerszám rögzítő elemének méretének.** Ha a betétszerszám nem illeszkedik pontosan az elektromos kéziszerszám befogószekréjére, a forgása egyenetlen lesz, erőteljesen megnövekedhet a rezgése, és a kezelő elveszítheti uralmát a gép fölött.

h) **Ne használjon sérült betétszerszámot. Minden használat előtt ellenőrizze a betétszerszámokat, mint például a csiszológókorongot leforgácsolódásra és repedésekre, a csiszolóanyagókat repedésekre, kopásra vagy erőteljes elhasználódásra, a drótkéféket kilazult vagy törött drótokra tekintettel. Ha az elektromos kéziszerszám vagy a felszerelt betétszerszám leesik, ellenőrizze, hogy nem sérült-e meg, szükség esetén cserélje ki a sérült betétszerszámot. Ha ellenőrizte és felszerelte a betétszerszámot a készülékre, győződjön meg arról, hogy sem Ön, sem a környéken levő más személy ne legyen a forgó betétszerszám síkjában, majd egy percre kapcsolja maximális fordulatszámra a készüléket. A sérült betétszerszám normális esetben már ebben a tesztidőszakban eltörik.**

i) **Viseljen személyi védőfelszerelést. Az alkalmazástól függően használjon teljes arcvédő maszkot, szemvédő maszkot vagy védőszemüveget. Amennyiben szükséges, viseljen porvédő maszkot, hallásvédő eszközt, védőkesztyűt vagy speciális védőkötényt, melyek védenek a munkadarabról vagy a**

csiszolóeszköztől lepattanó kis részecskéktől. A szemet védeni kell a különböző alkalmazások során keletkező szétrepülő idegen testektől. A por- vagy légzésvédő maszknak ki kell szűrnie az alkalmazás során keletkező port. Ha hosszú időn keresztül erős zajhatásnak van kitéve, halláskárosodást szenvedhet.

j) Ügyeljen arra, hogy kívülálló személyek kellő távolságra legyenek a munkaterülettől. Minden, a munkaterületre belépő személy köteles személyi védőfelszerelést viselni. A munkadarabról vagy a törött betétszerszámról lepattogzó szilánkok elrepülhetnek és a munkaterület közvetlen környezetén kívül is okozhatnak sérüléseket.

k) Tartsa a gépet a szigetelt markolatnál fogva, ha olyan munkálatokat végez, melyeknél a betétszerszám rejtett elektromos vezetékbe vághat. A feszültség alatt álló vezeték érintése a gép fém részeit is feszültség alá helyezheti, és ez elektromos áramütést okozhat.

l) Soha ne tegye le az elektromos kéziszerszámot, mielőtt a betétszerszám teljesen le nem áll. A forgó betétszerszám érintkezésbe kerülhet a lerakó felülettel, így elveszítheti az ellenőrzést az elektromos kéziszerszám fölött.

m) Ne működtesse az elektromos kéziszerszámot szállítás közben. A ruhája véletlenül beakadhat a forgó betétszerszámba és az befűródhat a testébe.

n) Rendszeresen tisztítsa meg az elektromos kéziszerszám szellőzőnyílásait. A motor szellőzése beszívhatja a port a házba, és a nagy mennyiségben felgyülemlett fémpor elektromos veszélyeket okozhat.

o) Ne használja az elektromos kéziszerszámot éghető anyagok közelében. Aszikkraák lángra lobbantathatják az anyagot.

p) Ne használjon olyan betétszerszámot, amelynek hűtéséhez folyadékra van szükség. Víz vagy más folyékony hűtőanyag használata esetén fennáll az elektromos áramütés veszélye.

4.2 Visszacsapódás és a megfelelő biztonsági tudnivalók

A visszacsapódás a forgó betétszerszám, mint pl. csiszolókorong, csiszolóanyag, drótkefe stb., blokkolása vagy beakadása következtében jelentkező hirtelen reakció. A beakadás vagy blokkolás a forgó betétszerszám hirtelen leállásához vezet. Ilyenkor az ellenőrzetlen elektromos kéziszerszám a betétszerszám forgásirányával ellentétes irányban a blokkolás helye felé csapódik.

Ha pl. a csiszolótárcsa beakad a munkadarabba vagy leblokkol, a csiszolótárcsának a munkadarabba merülő pereme beakadhat, aminek következtében kitérhet egy darab a csiszolótárcsából, vagy visszacsapódást okozhat. A csiszolótárcsa ekkor a kezelő felé vagy ezzel ellentétes irányban mozdul el, a tárcsa blokkolási ponton való forgásirányától függően. Ennek hatására akár el is törhet a csiszolótárcsa.

A visszacsapódás az elektromos szerszám nem megfelelő használatából és/vagy a nem megfelelő munkakörülményekből adódik. A következőkben leírt biztonsági előírások betartásával annak előfordulása elkerülhető.

a) Fogja szorosan az elektromos kéziszerszámot, teste és karja pedig olyan helyzetben legyen, hogy fel tudja fogni a visszacsapódásból eredő erőket. Mindig használja a kiegészítő markolatot, ha az rendelkezésre áll, hogy felfutások a lehető legnagyobb ellenőrzést gyakorolhassa a visszacsapódásból eredő erők vagy a reakciónyomatékok fölött. A kezelő megfelelő övintézkedések megtételével uralma alatt tarthatja a visszacsapódásból eredő és a reakcióerőket.

b) Soha ne nyúljon a kezelővel a forgó betétszerszámok közelébe. A betétszerszám visszacsapódáskor a keze fölé kerülhet.

c) Kerülje testével azt a területet, amerre az elektromos kéziszerszám visszacsapódáskor elmozdulhat. A visszacsapódás azzal ellentétes irányban mozdítja el az elektromos kéziszerszámot, mint amerre a blokkolás helyén a csiszolótárcsa mozog.

d) Különösen óvatosan használja a szerszámot a sarkokban, éles peremek környékén, stb. Akadályozza meg, hogy a betétszerszám a munkadarabhoz csapódjon, és elakadjon. A forgó betétszerszám a sarkokban, éles peremek közelében vagy visszapatannakor hajlamos az elakadásra. Ez az ellenőrzés elvesztéséhez vagy visszacsapódáshoz vezethet.

e) Ne használjon láncfűrészlapot fa vágásához, szegmentált gyémánt csiszolótárcsát 10 mm-nél nagyobb szegmentávsóval és fogazott fűrészlapot. Az ilyen betétszerszámok gyakran vezetnek visszacsapódáshoz és kontrollvesztéshez.

4.3 Csiszolásra és darabolásra vonatkozó különleges biztonsági tudnivalók:

a) Kizárólag az elektromos kéziszerszámhoz engedélyezett csiszolószerszámot és az ennek megfelelő védőburkolatot használja. A nem az elektromos kéziszerszámhoz készült csiszolószerszámok nem árnyékolhatók kellően, és működésük bizonytalan.

b) A hajlított csiszolótárcsákat úgy kell felhelyezni, hogy a csiszolófelület a védőburkolat pereme alatt legyen. A nem szakszerűen felszerelt, a védőburkolat peremén túllógó csiszolótárcsát nem lehet megfelelően védeni.

c) A védőburkolatot biztonságosan kell felszerelni az elektromos kéziszerszámra, és a maximális biztonság érdekében úgy kell beállítani, hogy a csiszolószerszám lehető legkisebb része legyen szabadon a kezelő irányában. A védőburkolat segít megvédeni a kezelőt a törmeléktől, a csiszolószerszámmal való esetleges érintkezéstől, illetve a szikkraóktól, amelyek meggyújtathatják a ruházatot.

d) **A csiszolószerszámok csak a javasolt alkalmazási területükön használhatóak. Példa: Ne végezzen csiszolást a darabolótárcsa oldalfelületével.** A darabolótárcsa rendeltetésszerű használatakor a tárcsa peremét használja anyaglehordásra. A csiszolótest a ráható oldalirányú erő következtében eltörhet.

e) **Mindig sértetlen, megfelelő méretű és alakú szorítókarimát használjon a kiválasztott csiszolótárcsához.** A megfelelő karima megtámasztja a csiszolótárcsát, így csökkenti annak veszélyét, hogy a csiszolótárcsa eltörjön. A darabolótárcsához használt karima jól megkülönböztethető a más csiszolótárcsákhoz használt karimáktól.

f) **Ne használja nagyobb elektromos kéziszerszámok elkapott csiszolótárcsáit.** A nagyobb elektromos kéziszerszámokhoz készült csiszolótárcsák nem a kisebb elektromos kéziszerszámok magasabb fordulatszámára készülnek, és ezért könnyen eltörhetnek.

g) **Kettős célra használható tárcsák alkalmazásakor mindig az adott alkalmazásnak megfelelő védőburkolatot kell használni.** A megfelelő védőburkolat használatának elmulasztása esetén a kívánt védelem elmarad és ez súlyos sérülésekhez vezethet.

4.4 További különleges biztonsági tudnivalók a darabolásra vonatkozóan:

a) **Kerülje a darabolótárcsa blokkolódását vagy a túl nagy leszorító nyomást. Ne készítsen túlságosan mély vágásokat.** A darabolótárcsa túlterhelése növeli annak igénybevételeit és hajlamosságát a megakadásra vagy blokkolásra, és ezzel növeli a visszacsapódás vagy a csiszolótest törésének veszélyét.

b) **Óvakodjon a forgó darabolótárcsa előtti és utáni területektől.** Ha a darabolótárcsát a munkadarabban Öntől távolodó irányban mozgatja, a visszacsapódás közvetlenül Ön felé repítheti az elektromos kéziszerszámba befogott, forgó tárcsát.

c) **Ha megszakítja a munkavégzést, vagy beszorul a darabolótárcsa, kapcsolja ki az elektromos kéziszerszámot, és tartsa azt nyugodtan, míg teljesen le nem áll a tárcsa. Soha ne próbálja a még forgó darabolótárcsát kihúzni a vágatból, mert annak azonnali visszacsapódás lehet a következménye.** Állapítsa meg a beszorulás okát, majd hártsa el azt.

d) **Ne kapcsolja vissza az elektromos kéziszerszámot, amíg a betétszerszám még a munkadarabban van. Várja meg, míg a darabolótárcsa eléri a teljes fordulatszámát, mielőtt óvatosan folytatná a vágást.** Ellenkező esetben a tárcsa megakadhat, kiugorhat a munkadarabból, vagy visszacsapódást okozhat.

e) **A lemezeket vagy nagyobb munkadarabokat támassza alá annak érdekében, hogy csökkenteni tudja a beszorult darabolótárcsa visszacsapódásának veszélyét. A nagyobb munkadarabok a saját súlyuk hatására behajolhatnak.** A munkadarabot a tárcsa mindkét oldalán alá kell támasztani, mégpedig a vágás vonalának közelében és a pereménél is.

f) **Legyen különösen óvatos a meglévő falakba készülő "bevágások" esetén vagy más, be nem látható területen.** A bemerülő darabolótárcsa gáz- vagy vízvezetékbe, elektromos kábelbe vagy más objektumba történő bevágás esetén visszacsapódást okozhat.

g) **Ne végezzen ívágást.** A darabolótárcsa túlterhelése növeli annak igénybevételeit és hajlamosságát a megakadásra vagy blokkolásra, és ezzel növeli a visszacsapódás vagy a csiszolótest törésének veszélyét, ami súlyos sérülésekhez vezethet.

4.5 Különleges biztonsági tudnivalók csiszolópapírral történő csiszolásra vonatkozóan:

a) **A megfelelő méretű csiszolólapot kell használni, és be kell tartani a gyártó által megadott, a csiszolólap kiválasztására vonatkozó adatokat.** A csiszolófényerőn túlnyúló csiszolólap sérüléseket okozhat, valamint a csiszolólap elakadásához, elszakadásához vagy visszacsapódáshoz vezethet.

4.6 Különleges biztonsági tudnivalók drótkéffel történő munkavégzésre vonatkozóan:

a) **Vegye figyelembe, hogy a drótkéfeből a szokásos használat közben is szóródhatnak ki drótdarabok. Ne terhelje túl a drótkat túlságosan nagy leszorító nyomással.** A szétrepülő drótdarabok nagyon könnyen áthatolhatnak a vékony ruházaton és/vagy a bőrébe fúródhatnak.

b) **Ha javasolt a védőburkolat használata, akadályozza meg, hogy a védőburkolat és a drótkéfe egymáshoz érhesen.** A tárgy- és fazékkéfék átmérője megnövekedhet a leszorító nyomás és a centrifugális erők hatására.

4.7 További biztonsági tudnivalók:



FIGYELMEZTETÉS – Mindig viseljen védőszemüveget.



Viseljen hallásvédő felszerelést.



FIGYELEM – Az elektromos szerszámot mindig két kézzel tartva kell használni.



Ne használja a csiszoló védőburkolatot daraboló csiszoláshoz. Darabolótárcsával történő munkavégzéskor biztonsági okokból használja a felpattintható darabolótárcsa-védőburkolatot.

Ne használjon 10 mm nagyobb szegmensrésekkel ellátott szegmentált gyémánt darabolótárcsát. Csak negatív szegmensvágószegek megengedettek.

Kötött darabolótárcsákat csak akkor lehet használni, ha azok edzettek.

Használjon rugalmas alátétet, ha mellékeltek olyat a csiszolóeszközhöz, és ha annak használata előírás.

Vegye figyelembe a szerszám vagy tartozék gyártója által közölt adatokat! Védje a tárcsát a zsírtól és az ütésektől!

A betétszerszámokat gondosan, a gyártó utasításainak megfelelően kell tárolni és használni.

Soha ne használja a darabolótárcsát nagyoló csiszoláshoz vagy sorjátlanításhoz! A darabolótárcsát nem szabad oldalirányú nyomásnak kitenni.

A munkadarabnak szorosan kell feküdnie és azt csúszás ellen biztosítani kell, pl. befogó szerkezet segítségével. A nagy munkadarabokat megfelelően alá kell támasztani.

Ha menetes betétszerszámot használ, a tengely vége nem érintkezhet a csiszolószerszám lyukacsos aljával. Ügyeljen arra, hogy elég hosszú legyen a betétszerszám menete a tengely teljes hosszában történő felvétele érdekében. A betétszerszám menetének meg kell felelnie a tengely menetének. A tengely hosszát és a tengelymenetet lásd a 2. oldalon és a 15. Műszaki adatok c. fejezetben.

Megrongálódott, egyenetlen ill. vibráló szerszámokat tilos használni.

Ügyeljen rá, hogy ne sérüljenek meg a gáz- vagy vízcsővek, elektromos vezetékek és a főfalak (statika).

A sérült vagy megrepedt kiegészítő markolatot ki kell cserélni. Ne üzemeltesse a gépet meghibásodott kiegészítő markolattal.

A sérült vagy repedt védőburkolatot ki kell cserélni. Ne üzemeltesse a gépet meghibásodott védőburkolattal.

Rögzítse a kisebb munkadarabokat. Pl. egy sáuba való beszorítással.

Gondoskodjon arról, hogy poros környezetben való munkavégzés során a szellőző nyílások szabadon legyenek. Ha szükségessé válna a por eltávolítása, először vegye ki az akku egységet (ehhez ne használjon fém tárgyat) és kerülje el a belső részek sérülését.

Amennyiben peremezett tárcsákat kettős célra (kombinált csiszoló- és daraboló-csiszoló tárcsák) használnak, csak a következő védőburkolat-fajtákat lehet használni: A-típus, C-típus. Lásd a 12.. fejezetet

A megfelelő védőburkolat alkalmazása:

A nem megfelelő védőburkolat kontrollvesztéshez és súlyos sérülésekhez vezethet. Példák a nem megfelelő alkalmazásra:

- egy A-típusú védőburkolat oldalcsiszolásnál való alkalmazása során a védőburkolat és a munkadarab zavarhatja egymást, ami nem elegendő kontrollt eredményez.
- egy B-típusú védőburkolat mellett a kötött darabolótárcsával való daraboló csiszolás során nagyobb a veszélye annak, hogy a kezelőt eléri a kirepülő szikrák és csiszolás során keletkező részecskék, valamint a csiszolótárcsa letört darabjai a csiszolótárcsa eltérése során.
- egy A-, B-, C-típusú védőburkolattal betonban vagy falazatban végzett daraboló vagy oldalcsiszolásakor nagyobb a veszélye annak,

hogy a porrobbanás, valamint a visszacsapódással járó kontrollvesztés lép fel.

- egy A-, B-, C-típusú védőburkolat mellett a megengedettnél vastagabb tárgykefével való munkavégzés során a drótok a burkolatba nyúlhatnak és ez dróttörést eredményez. Mindig a betétszerszámhoz illő védőburkolatot kell használni. Lásd a 12. fejezetet

A porterhelés csökkentése:

FIGYELMEZTETÉS - Néhány porfajta, amely csiszolópapírral való csiszolás, fűrészelés, csiszolás, őrás és egyéb munkavégzés során keletkezik, olyan vegyszereket tartalmaz, amelyeknél ismeretes, hogy az rákkeltő, születési hibákat, vagy egyéb reprodukciós károkat okozhatnak. Ezen vegyszerekre vonatkozó néhány példa:

- ólom ólomtartalmú festékrétegekből,
- ásványi por téglából, cement és egyéb falazó nyersanyagokból, és
- arzén, valamint króm vegyszerrel kezelt fa esetén. Ezen terhelések okozta veszély változó annak függvényében, milyen gyakran végez ilyen munkákat. Annak érdekében, hogy csökkenteni lehessen ezen vegyszerek okozta terhelést: dolgozzon mindig jól szellőztetett területen és megfelelő engedélyezett védőfelszereléssel, mint pl. olyan porvédő álarcval, amelyet kifejezetten a mikroszkopikusan kis részecskék kiszűrésére fejlesztettek ki.

Ez vonatkozik egyéb nyersanyagok által keletkezett porra, mint pl. néhány fafajta (pl. tölgy- vagy bükkfaporra), fém, azbeszt esetén. További ismert betegségek pl. allergiás reakciók, légúti megbetegedések. Figyeljen arra, hogy ne kerüljön a testébe por.

Vegye figyelembe az anyagra, a személyzetre, a felhasználásra és a felhasználás helyére vonatkozó érvényes irányelveket (pl. munkavédelmi, vagy a hulladékel távolításra vonatkozó előírásokat).

Fogja fel a keletkező részecskéket, kerülje a környezetbe való lerakódást.

Használjon speciális munkavégzésre alkalmas tartozékokat. Ezzel kevesebb részecske jut ellenőrizetlenül a környezetbe.

Használjon megfelelő porszívó berendezést.

- Csökkentse a porleterhelést a következők szerint:
- ne irányítsa magára, a közelben tartózkodó személyekre vagy a lerakódott porra a kiáramló részecskéket és a gépből kiáramló levegőt,
 - használjon elszívó berendezést és/vagy légtisztító berendezést,
 - szellőztessen megfelelően a munkavégzés területét és tartsa azt porszívózással tisztán. Seprés vagy lefújás felkavarja a port.
 - Szívja le vagy mossa ki a védőruházat. Ne fújja azt le, ne porolja ki vagy ne kefélje le.

4.8 Az akku egységre vonatkozó biztonsági tudnivalók:

Övja az akku egységet a nedvességtől!





Ne tegye ki az akkuegységet tűz hatásának!



Ne használjon sérült vagy deformálódott akkuegységet!

Ne nyissa fel az akkuegységet!

Ne érintse meg vagy ne zárja rövidre az akkuegység érintkezőit!



A hibás lítium-ion akkuegységből enyhén savas, éghető folyadék folyhat ki!



Ha az akkumulátorfolyadék kifolyik és érintkezésbe kerül a bőrrel, azonnal öblítse le bő vízzel. Ha az akkumulátorfolyadék a szemébe kerül, tiszta vízzel mossa ki, és haladéktalanul vesse alá magát orvosi kezelésnek!

Beállítás, átalakítás, karbantartás vagy tisztítás előtt vegye ki az akkuegységet gépből.

Győződjön meg arról, hogy kikapcsolta a gépet, mielőtt az akkuegységet behelyezi a helyére.

Tartsa úgy a gépet az akkuegységek kivétele és behelyezése közben, hogy a be-/kikapcsoló gombot ne tudja véletlenül megnyomni.

Meghibásodott gép esetén ki kell venni a gépből az akkuegységet.

A lítium-ionos akkuegység szállítása:

A lítium-ionos akkuegység szállítása a veszélyes anyagokról szóló rendeletek (UN 3480 és UN 3481) hatálya alá esik. A lítium-ionos akkuegység szállítása során mindig tájékozódjon az aktuálisan érvényes előírásokról. Adott esetben érdeklődjön az szállító vállalatánál. Tanúsítvánnyal ellátott csomagolás a Metabo vállalattól igényelhető.

Csak akkor adjon fel akkuegységet, ha annak háza sértetlen és abból nem lép ki folyadék. Feladáshoz vegye ki az akkuegységet a gépből. Biztosítsa az érintkezők rövidzárlat elleni védelmét (pl. ragasztószalaggal).

5. Áttekintés

Lásd a 2+3. oldalon.

- 1 támasztókarima (a WPB 36-18 LTX BL 24-230 Quick modellnél nem levehető)
- 2 orsó
- 3 tengelyreteszelő gomb
- 4 elektronikai figyelmeztető kijelző
- 5 kapacitáskijelző nyomógomb
- 6 kapacitás- és figyelmeztető kijelző
- 7 kiegészítő fogantyú / kiegészítő fogantyú rezgéscsillapítóval
- 8 védőburkolat
- 9 szorítóanya *
- 10 Quick szorítóanya *
- 11 körmöskulcs *
- 12 nyomógomb az akkuegység kiretészéséhez
- 13 akkuegység
- 14 retesz (a nem szándékos bekapcsolás ellen)
- 15 nyomókapcsoló (be- és kikapcsoláshoz)
- 16 fő markolat
- 17 gomb (a fő fogantyú elforgatásához)
- 18 feszítőzár (a szerszámmentes védőbura-állításához)

19 csavar (a feszítőzár szorítóerejének beállításához)

20 rögzítő kengyel

* kivitteltől függő

6. Üzembe helyezés

6.1 Kiegészítő markolat felszerelése



Csak felszerelt kiegészítő markolattal (7) használja a gépet! A kiegészítő fogantyút kézzel csavarja (igény szerint) a bal, a középső, vagy a jobb menetes furatba és húzza meg.

6.2 A védőburkolat felhelyezése



Biztonsági okokból kizárólag a mindenkori betétszerszámhoz tervezett védőburkolatot kell használni! A nem megfelelő védőburkolat kontrollvesztéshez és súlyos sérülésekhez vezethet. Lásd a 12.. Tartozékok c. fejezetet is!

Lásd az F-jelű ábrát a 2. oldalon.

- Nyissa ki a (18) feszítőzárát. Helyezze fel a védőburát (8) az ábrán látható helyzetben.
- Forgassa el a védőburkolatot úgy, hogy a zárt része legyen a felhasználó felé.
- Zárja a feszítőzárát.
- Ha szükséges, a (19) csavarral (a feszítőzár nyitott állapotában) növelje a feszítőzár szorítóerejét.

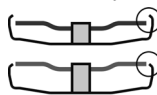

✓ Csak olyan betétszerszámokat használjon, amelyeken a védőburkolat legalább 3,4 mm-rel túlnyúlik.

6.3 Elfördíthető fő markolat



Csak bereteszelődött fő markolattal (16) dolgozzon.

Lásd a C-jelű ábrát a 2. oldalon.

- Nyomja be a gombot (17).
- A fő markolat (16) most mindkét irányba 90°-kal elfördíthető és reteszeltető.
- Ellenőrizze a biztonságos illeszkedést: A fő markolatnak (16) be kell retesznie és azt ne lehet elforgatni.

6.4 Akkuegység

Használat előtt tölts fel az akkuegységet (13).

Tölts fel újra az akkuegységet teljesítménycsökkenéskor.

Az akkuegység feltöltésére vonatkozó utasításokat a Metabo töltő használati útmutatójában találhat.

Az akkuegységen van kapacitás- és figyelmeztető kijelző (6) (kivitteltől függő):

- Nyomja meg a gombot (5) és a LED-lámpák kijelzik a töltésszintet.
- Ha valamelyik LED-lámpa villog, az akkuegység majdnem teljesen lemerült, és újra fel kell tölteni.

WPB 36-18 ...:

- Használjon mindig két Metabo 18 Voltos csúszoérintkezős akkuegységet.
- Javasolt kapacitás: 5,5 Ah és nagyobb.

- Javasolt azonos elemszámú akkuegységek használata.

Eltérő kapacitású (Ah) akkuegységek is használhatók. Ebben az esetben az alacsonyabb kapacitású (Ah) akkuegység határozza meg a használati időt.

Akkuegység rögzítő kengyel:

A „DS” jelzésű akkuegységet rögzítő kengyellel (20) látták el (lásd az B-jelű ábrát a 4. oldalon). Ez egy speciális leesés ellen védő biztosíték felhelyezésére szolgál, amellyel azt szeretnénk megakadályozni, hogy a magasban végzett munka során az akkuegységek leessenek.

6.5 Az akkuegység kivétele, behelyezése

Lásd az A-jelű ábrát a 2. oldalon.

Kivétel:

Nyomja meg az akkuegység-kireteszelés gombját (12) és húzza ki az akkuegységet (13).

Behelyezés:

Tolja be az akkuegységet (13) bekattanásig.

7. A csiszolótárcsa felhelyezése

 Minden átszerelési munkát elött: vegye ki az akkuegységet a gépből. A gépet ki kell kapcsolni, a tengelyt le kell állítani.

 Darabolótárcsával történő munkavégzéskor biztonsági okokból használjon a daraboláshoz szükséges speciális védőburkolatot (lásd a 12.. Tartozékok c. fejezetet).

7.1 Tengely reteszelése

- Nyomja be a tengelyrögzítő gombot (3) és forgassa el a tengelyt (2) kézzel, míg a tengelyreteszelő gomb érezhetően be nem reteszeli.

7.2 Csiszolótárcsa felhelyezése

Lásd a D-jelű ábrát a 2. oldalon.

- Helyezze a tartókarimát (1) a tengelyre. Akkor helyezte fel helyesen, ha az már nem forgatható el a tengelyen.

Helyezze fel a csiszolótárcsát a tartókarimára (1). A csiszolótárcsának egyenletesen fel kell feküdnie a tartókarimára.

7.3 Csak a WPB 36-18 LTX BL 24-230 Quick modellhez: A Quick szorítóanya (10) rögzítése/meglazítani (kivitelezéstől függ)



A Quick szorítóanya (10) rögzítése:

 Ha a betétszerszám a befogási tartományban vastagabb mint 6 mm, a Quick gyorszorító anya nem használható! Ilyenkor használja a szorítóanyát (9) a körmoskulccsal (11).

 Csak kifogástalan, sérülésmentes Quick szorítóanyát használjon: A nyílnak a külső

gyűrű kimunkálása felé kell mutatnia (lásd az ábrát a 2. oldalon).

- Reteszelve a tengelyt (lásd a 7.1. fejezetet).
- Helyezze fel a Quick szorítóanyát (10) a tengelyre (2). Lásd az ábrát a 2. oldalon
- Húzza rá a Quick szorítóanyát az óramutató járásával megegyező irányban.
- Forgassa el erőteljesen a csiszolótárcsát az óramutató járásával megegyező irányban, ezzel húzza meg a Quick szorítóanyát.

A W...B... megnevezésű gépeknél az utolsó 180°-on megnövekedett ellenállás érezhető.

A Quick szorítóanya (10) oldása:

- Reteszelve a tengelyt (lásd a 7.1. fejezetet).
- Az óramutató járásával ellenkező irányban csavarja le a Quick gyorszorító anyát (10).

7.4 A körmos anya rögzítése/oldása

A körmos anya (9) rögzítése:

A körmosanya 2 oldala különböző. Csavarozza fel a körmosanyát az alábbiak szerint a tengelyre:

Lásd az E ábrát a 2. oldalon

- X) Vékony csiszolótárcsák esetén:

A körmosanya (9) gyűrűs része felfelé néz, hogy a vékony csiszolótárcsát biztonságosan be lehessen fogni.

Y) Vastag csiszolótárcsák esetén:

A körmosanya (9) szára lefelé néz, hogy a körmosanyát biztonságosan fel lehessen helyezni a tengelyre.

- Reteszelve a tengelyt. Húzza meg a körmosanyát (9) a körmoskulccsal (11) az óramutató járásával megegyező irányban.



min. 20 Nm!

- **Figyelmeztetés:** Alternatívaként a körmoskulccsal (11) való rögzítéshez a körmosanyát (9) a következők szerint kell meghúzni:

Reteszelve a tengelyt. Csavarozza fel a körmosanyát (9) kézzel szorosan. Fogja meg a csiszolótárcsát a szélénél és húzza meg azt legalább 1/2 fordulattal az óramutató járásával megegyező irányban kézzel.

A körmosanya oldása:

- Reteszelve a tengelyt (lásd a 7.1. fejezetet). Csavarja le a körmosanyát (9) a körmoskulccsal (11) az óramutató járásával ellentétes irányban.

8. Használat



A gépet mindig két kézzel fogja.



Először kapcsolja be, majd helyezze a betétszerszámot a munkadarabra.



Kerülje el a gép véletlen elindulását: mindig kapcsolja ki a gépet, amikor az akkuegységet kiveszi a gépből.



A készülékre felszerelt markolatokat mindkét kézzel erősen kell tartani, stabil állást elfoglalva, a munkára koncentráltan kell dolgozni.

 Kerülje el, hogy a gép port vagy forgácsot kavарjon fel, vagy szívjon be. A gépet kikapcsolás után csak akkor tegye le, ha a motor már teljesen leállt.

Lásd a B-jelű ábrát a 2. oldalon.

Billanatkapcsolás:

Bekapcsolás: Tolja a reteszt (14) a nyíl irányába, majd nyomja meg a nyomókapcsolót (15).

Kikapcsolás: Éngedje el a nyomókapcsolót (15).

8.1 Munkavégzésre vonatkozó utasítások

Csiszolás:

Mérsékelt erővel nyomja rá a gépet, és mozgassa ide-oda a felületen, hogy a munkadarab felülete ne forrósodjon fel túlságosan.

Nagyoló csiszolás: A jó munkaeredmény érdekében 30° - 40° állásszög mellett végezze a munkát.

Darabolás:

 Daraboláskor mindig ellenirányban (lásd az ábrát) végezze a munkát. Ellenkező esetben fennáll a veszélye annak, hogy a gép ellenőrizetlenül kiugrik a vágásból. Közepes, a megmunkálendő anyagnak megfelelően választott előtöltéssel dolgozzon. Ne akadjon be a szerszám, ne nyomja rá, ne rángassa.

Csiszolópapírral történő csiszolás:

Mérsékelt erővel nyomja rá a gépet, és mozgassa ide-oda a felületen, hogy a munkadarab felülete ne forrósodjon fel túlságosan.

Munkavégzés drótkéffel:

Közepes erővel nyomja rá a gépet.

9. Tisztítás

Kézi (17) markolat beállítására szolgáló gomb:

A gombot alkalmanként el kell szívní, vagy száraz levegővel át kell fújni (lenyomott állapotban, a fő kézi markolat mind a 3 állásban). Ezt megelőzően húzza ki az elektromos szerszámot az energiaellátásról és a munkavégzés során viseljen védőszemüveget és porvédő álarcot.

10. Szállítás

A lítium-ionos akkuegység szállítása:

A lítium-ionos akkuegység szállítása a veszélyes anyagokról szóló rendeletek (UN 3480 és UN 3481) hatálya alá esik. A lítium-ionos akkuegység szállítása során mindig tájékozódjon az aktuálisan érvényes előírásokról. Adott esetben érdeklődjön a szállító vállalatánál. Tanúsítvánnyal ellátott csomagolás a Metabo vállalatnál igényelhető.

Csak akkor adjon fel akkuegységet, ha annak háza sértetlen és abból nem lép ki folyadék. Feladáshoz vegye ki az akkuegységet a gépből. Biztosítsa az érintkezők rövidzárlat elleni védelmét (pl. ragasztószalaggal).

A gép szállításához vegye ki az akkuegységet a gépből.

11. Hibaelhárítás

Az elektronikus figyelmeztető kijelző (4) világít és csökken a terhelési fordulatszám. A hőmérséklet túl magas! Járassa a gépet üresjáratban, amíg az elektronikus figyelmeztető kijelző el nem alszik.

Az elektronikus figyelmeztető kijelző (4) gyorsan villog és a gép nem működik.

Működésbe lépést az újraindulás elleni védelem. Ha az akkuegységet bekapcsolt gépnél helyezi be, a gép nem indul el. Kapcsolja ki, majd újra be a készüléket.

Az elektronikai figyelmeztető kijelző (4) villog és a gép nem működik. Nyomja meg a gombot (5) és a LED-lámpák kijelzik a töltésszintet. Ha az akkuegység kiürült, azt újra kell tölteni.

Elektronikus biztonsági lekapcsolás: Az elektronikai figyelmeztető kijelző (4) villog és a gép magától KIKAPCSOLT. Az áramerősség túlságosan gyors emelkedésénél (mint az pl. egy hirtelen elakadkor vagy visszaütéskor fellép), a gép kikapcsol. Kapcsolja ki a gépet. Ezután kapcsolja azt ismét be és dolgozzon tovább a szokásos módon. Kerülje a további blokkolásokat. Lásd a következő fejezetet: 4.2.

12. Tartozékok

Csak eredeti Metabo- vagy CAS (Cordless Alliance System) akkuegységeket és tartozékokat használjon.

Csak olyan tartozékokat használjon, amelyek megfelelnek az ebben a használati utasításban megadott követelményeknek és adatoknak.

A tartozékokat biztosan kell felhelyezni. Amennyiben a gépet egy tartóban működtetik: a gépet biztonságosan rögzíteni kell. A gép feletti uralom elvesztése sérülésekhez vezethet.

 Használja mindig a munkához illő betétszerszámot és az arra kijelölt védőburkolatot. **Lásd a 5. oldalon.** (Az ábrák példaértékűek).

Munkafeladat:

- 1 = csiszolás a felülettel
- 2 = daraboló csiszolás
- 3 = lyukfúrás
- 4 = drótkéfe használata
- 5 = csiszolópapírral való csiszolás

Betétszerszámok:

- 1.1 = nagyoló csiszolótárcsa
- 1.2 = fazékcsiszoló (kerámia)
- 2.1 = darabolótárcsa „fém”
- 2.2 = darabolótárcsa „falazat/beton”
- 2.3 = gyémánt darabolótárcsa „falazat/beton”
- 2.4 = darabolótárcsa kettős cellal (kombinált csiszoló- és daraboló-csiszoló tárcsák)
- 3.1 = gyémánt fúrókoronák
- 4.1 = körkéfe
- 4.2 = fazékkéfe
- 5.1 = lamellás csiszolótányér
- 5.2 = csiszolótányér csiszoló lapokhoz

előírt védőburkolat:

- A-típusú = daraboló védőbura
 B-típusú = védőbura csiszolóshoz
 C-típusú = védőbura csiszolóshoz és daraboló-csiszolóshoz (kombinált)
 D-típusú = védőbura fazékcsiszolóhoz

**További tartozékok:
(lásd a www.metabo.com oldalon)**

- A Akkutöltő
 Rend. sz.: 627378000 ASC 145
 Rend. sz.: 627265000 ASC Ultra
 Rend. sz.: 627495000 ASC 145 Duo
 stb.
- B Akkuegység
 18 V
 Rend. sz.: 625368000 5,5 Ah LiHD
 Rend. sz.: 625369000 8,0 Ah LiHD
 Rend. sz.: 625549000 10,0 Ah LiHD
 DS
 Rend. sz.: 624990000 5,5 Ah LiHD
 Rend. sz.: 624991000 10,0 Ah LiHD
 36 V
 Rend. sz.: 625344000 6,2 Ah LiHD
 stb.
- C Nagyolótárcsa (csak felszerelt védőburkolattal szabad használni)
- D Lamellás csiszolótányér (csak felszerelt védőburkolattal szabad használni)
- E Védőburkolat daraboláshoz.
- F Darabolótárcsa (csak a daraboláshoz való védőburkolat felszerelése után használja)
- G Gyémánt darabolótárcsa (csak a daraboláshoz való védőburkolat felszerelése után használja)
- H Kézvédő (Az oldalt található kiegészítő fogantyú alatt kell felszerelni.)
- I Hosszabbító elem (Alátétányérok használata esetén. Kb. 35 mm-rel megnöveli a távolságot a tengely és az alátétányér között)
- J Alátétányér rostos csiszolótárcsához (Felszereléséhez csak a készülékkel együtt szállított alátétányér-szorítóanyát használja.) (Csak a kézvédő felszerelése után használja.)
- K Rostos csiszolótárcsa (Csak a kézvédő felszerelése után használja.)
- L Acél drótkéfe (Csak a kézvédő felszerelése után használja.)
- M Szorítóanya (9)
- N Quick szorítóanya (10)

A teljes tartozékprogram megtalálható a www.metabo.com honlapon vagy a katalógusban.

13. Javítás

 Elektromos szerszám javítását csak villamos szakember végezheti!

A javításra szoruló Metabo elektromos kéziszerszámokkal, kérjük, forduljon Metabo szakkereskedőjéhez. A címeket a www.metabo.com honlapon találja.

A pótalkatrészek listája letölthető a www.metabo.com honlapról.

14. Környezetvédelem

A csiszoláskor keletkező por káros anyagokat tartalmazhat: Ne kezelje háztartási hulladékként, hanem szállítsa veszélyes hulladékot gyűjtő lerakóhelyre.

Kövesse a régi gépek, csomagolások és tartozékok környezetbarát ártalmatlanítására és újrahasznosítására vonatkozó helyi előírásokat.

Az akkuegységet ne dobja a háztartási szemétkébe! Juttassa vissza a sérült vagy elhasználadott akkuegységet a Metabo kereskedőknek!

Ne dobja vízbe az akkuegységet.



Csak az EU tagországok esetében: soha ne dobjon elektromos kéziszerszámot a háztartási hulladék közé! A 2012/19/EU sz., a régi elektromos és elektronikus berendezésekről és annak nemzeti jogba való átvételéről szóló Európai Irányelvnek megfelelően a használt elektromos szerszámokat külön kell gyűjteni és környezetbarát újrahasznosításba kell helyezni. A hulladékeltválítás előtt működtesse a készüléket az akkuegység teljes lemerüléséig. Biztosítsa az érintkezők rövidzárlat elleni védelmét (pl. ragasztószalaggal).

15. Műszaki adatok

Az adatok értelmezését lásd a 4. oldalon. A műszaki változtatás joga a továbbfejlesztés érdekében fenntartva.

- U = az akkuegység feszültsége
 D_{max} = a betétszerszám max. átmérője
 $t_{max,1}$ = a betétszerszám max. megengedett vastagsága a befogási tartományban szorítóanya használata esetén (9)
 $t_{max,2}$ = nagyolótárcsa/daraboló tárcsa: betétszerszám max. megengedett vastagsága
 t_{max32} = a betétszerszám max. megengedett vastagsága a befogási tartományban Quick anya használatokor (10)
 $t_{max,4}$ = max. megengedett tányérkefe-vastagság
 M = tengelymenet
 l = a csiszolótányér hossza
 n_0 = üresjárat fordulatszám (legnagyobb fordulatszám)
 m = súly (a legkisebb akkuegységgel)

A mérési eredményeket az EN 62841 szabvány szerint határoztuk meg.

Megengedett környezeti hőmérséklet üzemelés közben: -20 °C - 50 °C (korlátozott teljesítmény 0 °C alatti hőmérséklet esetén). Megengedett környezeti hőmérséklet tárolásnál: 0 °C - 30 °C

≡ egyenáram

A megadott műszaki adatokra társítottan vonatkozik (a mindenkor érvényben levő szabványoknak megfelelően).

**Emissziós értékek**

Ezek az értékek lehetővé teszik az elektromos szerszám kibocsátási értékeinek meghatározását, illetve különböző elektromos szerszámok összehasonlítását. Az alkalmazási feltételektől, az

hu MAGYAR

elektromos szerszám állapotától vagy a használt betétszerszámoktól függően a tényleges környezeti terhelés nagyobb vagy kisebb is lehet. A becsléshez vegye figyelembe a munkaszüneteket és az alacsonyabb környezeti terheléssel járó fázisokat is. A megfelelően alkalmazott becslött értékek alapján írjon elő védőintézkedéseket a felhasználó számára, illetve hozzon szervezési intézkedéseket.

 Vékony lemezek vagy egyéb enyhén rezgő, nagy felületű munkadarabok csiszolása jelentősen nagyobb összkibocsátást okozhat (akár 15 dB), mint a megadott zajkibocsátási értékek. Az ilyen munkadaraboknál megfelelő intézkedésekkel, mint pl. nehéz, flexibilis csillapító lapok felhelyezésével, a lehetőségeknek megfelelően meg kell akadályozni a zajkibocsátást. A zajterhelés veszélyeztetésének megállapítása és a megfelelő fülvédő kiválasztása során is figyelembe kell venni a megnövekedett zajkibocsátást.

rezgési összérték (három irányú vektorösszeg) az EN 62841 szabványnak megfelelően:

$a_{h, SG}$ = rezgés-kibocsátás (felületek csiszolása)

$a_{h, DS}$ = rezgés-kibocsátás (csiszolótányérral történő csiszolásakor)

$K_{h, SG/DS}$ = bizonytalanság (rezgés)

Jellemző A-osztályú zajsztint:

L_{pA} = hangnyomásszint

L_{WA} = hangteljesítményszint

K_{pA}, K_{WA} = bizonytalanság

Munka közben a zajsztint átlépheti a 80 dB(A)-t.

 **Viseljen fülvédőt!**

Оригинальное руководство по эксплуатации

1. Декларация соответствия

Настоящим заверяем с полной ответственностью, что данные аккумуляторные угловые шлифовальные машины с идентификацией по типу и серийному номеру *1) отвечают всем действующим положениям директив *2) и норм *3). Техническую документацию для *4) — см. на стр. 4.

2. Использование по назначению

Аккумуляторные угловые шлифмашины, оснащённые оригинальными принадлежностями Metabo, предназначены для шлифования, шлифования с наждачной бумагой, обработки с использованием проволочных щёток и абразивной резки металла, бетона, камня и схожих материалов без применения воды.

За ущерб, возникший в результате использования не по назначению, ответственность несёт только пользователь.

Необходимо соблюдать общепринятые правила предотвращения несчастных случаев, а также указания по технике безопасности, приведенные в данном руководстве.

3. Общие указания по технике безопасности



Для вашей собственной безопасности и защиты электроинструмента от повреждений необходимо соблюдать указания, отмеченные в тексте данным символом!



ПРЕДУПРЕЖДЕНИЕ. В целях снижения риска получения травм прочтите данное руководство по эксплуатации.



ПРЕДУПРЕЖДЕНИЕ. Ознакомьтесь со всеми указаниями по технике безопасности, другими инструкциями, иллюстрациями и техническими характеристиками, предоставленными вместе с этим электроинструментом. Несоблюдение каких-либо из указанных ниже инструкций может стать причиной поражения электрическим током, пожара и/или серьезных травм.

Необходимо сохранять все инструкции и указания по технике безопасности для использования в будущем.

Передавать электроинструмент следующему владельцу можно только вместе с этими документами.

4. Особые указания по технике безопасности

4.1 Общие указания по технике безопасности при шлифовании, шлифовании наждачной бумагой, обработке проволочными щётками или абразивной резке:

a) **Данный электроинструмент следует использовать в качестве шлифмашины, шлифователя с наждачной бумагой, проволочной щётки, прорезателя отверстий и шлифовально-отрезной машины. Прочтите все указания по технике безопасности, инструкции, изображениям и данным, которые вы получили вместе с инструментом.** Несоблюдение следующих инструкций может привести к поражению электрическим током, пожару и/или серьезным травмам.

b) **Данный электроинструмент не предназначен для полирования.** Использование электроинструмента не по назначению может привести к возникновению опасной ситуации и получению травм.

c) **Не используйте электроинструмент для выполнения задач, для которых он непосредственно не предназначен конструктивно и согласно условиям производителя.** Подобные действия могут стать причиной потери контроля при использовании электроинструмента и привести к серьезным телесным повреждениям.

d) **Не используйте рабочий инструмент, не предусмотренный и не рекомендованный производителем для данного электроинструмента.** Одно лишь надежное крепление принадлежности на электроинструменте не гарантирует его безопасную эксплуатацию.

e) **Допустимая частота вращения рабочего инструмента должна быть не ниже максимальной частоты вращения, указанной на электроинструменте.** Рабочие инструменты, скорость вращения которых превышает допустимое значение, могут сломаться и отлететь в сторону.

f) **Наружный диаметр и толщина рабочего инструмента должна соответствовать размерам данного электроинструмента.** Невозможно обеспечить экранирование и контроль рабочих инструментов с неверно рассчитанными параметрами.

g) **Размеры, имеющие значение для надежного крепления рабочего инструмента, должны соответствовать размерам крепежных средств электроинструмента.** Рабочие инструменты, размеры которых не соответствуют зажимному приспособлению, вращаются неравномерно,

очень сильно вибрируют и могут привести к потере контроля над электроинструментом.

h) **Не используйте поврежденные рабочие инструменты.** Перед каждым использованием осматривайте рабочие инструменты: шлифовальные круги не должны иметь сколов и трещин, шлифовальные тарелки — трещин, следов износа или сильного истирания, в проволочных щетках не должно быть выпавших или обломившихся проволочных прядей. В случае падения электроинструмента или рабочего инструмента необходимо проверить его исправность и использовать только неповрежденный рабочий инструмент. После проверки и установки рабочего инструмента необходимо убедиться, что никто не находится в зоне вращающегося рабочего инструмента, и на одну минуту запустить инструмент с максимальной частотой вращения. Поврежденные рабочие инструменты обычно ломаются в ходе такой проверки.

i) **Используйте средства индивидуальной защиты.** В зависимости от вида выполняемой работы используйте маску для полной защиты лица, средства для защиты глаз или защитные очки. Для защиты от мелких частиц шлифовального инструмента и материала надевайте респиратор, защитные наушники, защитные перчатки или специальный фартук. Защищайте глаза от отлетающих посторонних предметов при выполнении различных работ. Респираторы и защитные маски должны отфильтровывать пыль, образующуюся во время работы. Длительное воздействие громкого шума может привести к потере слуха.

j) **Следите за тем, чтобы другие люди находились на безопасном расстоянии от вашего рабочего места.** Каждый человек, входящий в рабочую зону, обязан надевать средства индивидуальной защиты. Отлетающие осколки заготовки или обломки рабочих инструментов могут нанести травму даже за пределами рабочей зоны.

k) **При выполнении работ вблизи скрытой электропроводки держите инструмент только за изолированные поверхности.** При контакте с находящимися под напряжением проводами возможна передача напряжения на металлические части прибора и удар электрическим током.

l) **Никогда не кладите электроинструмент до полной остановки рабочего инструмента.** Вращающийся рабочий инструмент может коснуться поверхности, в результате чего возможна потеря контроля над электроинструментом.

m) **Не включайте электроинструмент во время его переноски.** Вследствие случайного контакта возможно попадание одежды во

вращающийся рабочий инструмент, в результате чего можно получить травму.

n) **Регулярно очищайте вентиляционные щели электроинструмента.** Вентилятор мотора затягивает пыль в корпус, а большое скопление металлической пыли сопряжено с опасностью воздействия электрического тока.

o) **Не используйте электроинструмент вблизи легковоспламеняющихся материалов.** Искры могут вызвать воспламенение этих материалов.

p) **Не используйте рабочие инструменты, которые требуют использования охлаждающей жидкости.** Использование воды или иной охлаждающей жидкости может привести к поражению электрическим током.

4.2 Отдача и соответствующие указания по технике безопасности

Отдача представляет собой внезапную реакцию в результате зацепления или заклинивания вращающегося рабочего инструмента, например, шлифовального круга, шлифовальной тарелки, проволочной щетки и т. д. Зацепление или заклинивание ведет к внезапной остановке вращающегося рабочего инструмента. В результате происходит неконтролируемое движение электроинструмента в направлении, противоположном направлению вращения рабочего инструмента в месте блокировки.

Если, например, шлифовальный круг цепляется или заедает в заготовке, кромка круга застревает, в результате чего круг может обломиться или вызвать отдачу. Вследствие этого шлифовальный круг движется на оператора или в противоположном направлении, в зависимости от направления вращения круга в месте заклинивания. При этом шлифовальный круг может разломиться.

Отдача является следствием неправильного использования электроинструмента и/или несоответствующих условий работы. Ее можно избежать при соблюдении описанных ниже мер предосторожности.

a) **Крепко держите электроинструмент в руках и займите такое положение, чтобы иметь возможность противодействовать силе отдачи.** При наличии, всегда используйте дополнительную рукоятку, чтобы максимально контролировать силу отдачи или реактивный момент при разгоне. При соблюдении мер предосторожности вы сможете управлять отдачей и реактивными силами.

Б) **Никогда не следует держать руки вблизи вращающихся рабочих инструментов.** При отдаче возможен контакт рабочего инструмента с рукой.

В) **Не стойте в зоне возможной отдачи электроинструмента.** Направление движения электроинструмента при отдаче противоположно движению шлифовального круга в месте заклинивания.

г) **Особенно осторожно работайте в области углов, острых кромок и т. п. Не допускайте отскакивания или заклинивания рабочих инструментов в заготовке.** Вращающийся рабочий инструмент склонен к заклиниванию при работе в области углов, острых кромок или при отскакивании. Это вызывает потерю контроля или отдачу.

д) **Не используйте цепной пильный диск для резания дерева, а также сегментированные алмазные отрезные круги с прорезями >10 мм и пильные диски с зубурбинами.** Такие рабочие инструменты часто вызывают отдачу и потерю контроля над электроинструментом.

4.3 Особые указания по технике безопасности при шлифовании и абразивном отрезании:

а) **Используйте только подходящий для соответствующего электроинструмента шлифовальный инструмент и предназначенный для него защитный кожух.** Шлифовальные инструменты, не предназначенные для данного электроинструмента, в достаточной степени не защищены экраном и не являются безопасными.

б) **Выпуклые шлифовальные круги должны быть размещены таким образом, чтобы их рабочая поверхность находилась ниже кромки защитного кожуха.** Неправильно размещенный шлифовальный круг, выступающий за кромку защитного кожуха, не может быть защищен должным образом.

в) **Защитный кожух должен быть надежно закреплен на электроинструменте и в целях максимальной безопасности отрегулирован таким образом, чтобы открытой оставалась лишь самая малая часть шлифовального инструмента.** Защитный кожух служит для защиты оператора от осколков и случайного соприкосновения с шлифовальным инструментом, а также от искр, от которых может воспламениться одежда.

г) **Шлифовальные инструменты должны использоваться строго по назначению. Например: никогда не проводите шлифование боковой поверхностью отрезного круга.** Отрезные круги предназначены для снятия материала кромкой круга. Боковое силовое воздействие на шлифовальный круг может разрушить его.

д) **Всегда используйте исправный зажимной фланец, его размер и форма должны соответствовать выбранному шлифовальному кругу.** Подходящие фланцы представляют собой опору для шлифовального круга и тем самым снижают опасность его разлома. Фланцы для отрезных кругов могут отличаться от фланцев для других шлифовальных кругов.

е) **Не используйте изношенные шлифовальные круги от электроинструментов большего размера.**

Шлифовальные круги для электроинструментов большего размера не рассчитаны на повышенную частоту вращения электроинструментов меньшего размера и могут разломиться.

ж) **При использовании кругов двойного применения всегда пользуйтесь защитным кожухом, соответствующим выполняемой задаче.** Если не использовать соответствующий защитный кожух, это может привести к серьезным травмам.

4.4 Дополнительные особые указания по технике безопасности при абразивном отрезании:

а) **Избегайте заклинивания отрезного круга или слишком большого давления прижима. Не выполняйте слишком глубокие пропилы.** Перегрузка отрезного круга приводит к его перенапряжению и перекосам или заклиниванию, что увеличивает вероятность отдачи или поломки шлифовального инструмента.

б) **Не стойте в зоне перед вращающимся отрезным кругом и за ним.** Если начать двигать отрезной круг с заготовкой от себя, то в случае отдачи электроинструмент с вращающимся кругом будет отброшен прямо на пользователя.

в) **В случае зажима отрезного круга или при перерыве в работе отключите электроинструмент и держите его в руке до полной остановки вращающегося круга. Никогда не пытайтесь извлечь движущийся отрезной круг из пропила, так как это может вызвать отдачу.** Определите и устраните причину заклинивания.

г) **Не включайте электроинструмент, если он находится в заготовке. Сначала дайте отрезному кругу набрать полную частоту вращения, только после этого осторожно продолжите резку.** В противном случае круг может заклинить, отскочить из заготовки или вызвать отдачу.

д) **Для снижения риска отдачи в результате заклинивания отрезного круга при обработке плит и заготовок большого размера используйте опору. Заготовки большого размера могут прогнуться под собственным весом.** Под заготовку следует подвести опоры с двух сторон, а именно вблизи линии реза и кромки.

е) **Будьте особенно осторожны при вырезании ниш в имеющихся стенах или других не просматриваемых зонах.** Погружаемый отрезной круг может вызвать отдачу при разрезании газо- и водопроводов, электрических проводов или иных объектов.

ж) **Не выполняйте кривые резы.** Перегрузка отрезного круга приводит к его перенапряжению и перекосам или заклиниванию, что увеличивает вероятность отдачи или поломки шлифовального инструмента, что приводит к серьезным травмам.

4.5 Особые указания по технике безопасности при шлифовании наждачной бумагой:

а) **Используйте шлифовальные листы соответствующего размера и следуйте данным производителя для выбора шлифовальных листов.** Шлифовальные листы, выступающие за края шлифовальных тарелок, могут стать причиной травм, разорваться, а также привести к заклиниванию или к отдаче.

4.6 Особые указания по технике безопасности при обработке проволочными щетками:

а) **Помните о том, что из щетки выпадают кусочки проволоки даже при обычной эксплуатации. Не перегружайте проволоку слишком высоким давлением прижима.** Отлетающие кусочки проволоки могут легко проникнуть сквозь тонкую одежду и/или кожу.

б) **Если рекомендовано применение защитного кожуха, не допускайте соприкосновения кожуха и проволочной щетки.** Диаметр тарельчатых и чашечных щеток может увеличиваться под воздействием давления прижима и центробежных сил.

4.7 Дополнительные указания по технике безопасности:



ПРЕДУПРЕЖДЕНИЕ. Всегда носите защитные очки.



Используйте средства защиты органов слуха.



ПРЕДУПРЕЖДЕНИЕ. Держите электроинструмент всегда двумя руками.



Не применяйте при абразивной резке защитный кожух для шлифования. Для выполнения работ с отрезными кругами по соображениям безопасности следует использовать специальный защитный кожух.

Не используйте сегментированные алмазные отрезные круги с прорезями >10 мм. Допускается использование только отрицательного угла сегментов.

Используйте только усиленные отрезные круги.

При необходимости используйте эластичные прокладки, если они поставляются вместе с инструментом.

Соблюдайте указания производителей рабочих инструментов или принадлежностей! Берегите круги от ударов и контакта с жирами и смазками!

Хранить и применять рабочие инструменты необходимо аккуратно и в соответствии с предписаниями производителя.

Никогда не используйте отрезные круги для черного шлифования или снятия заусенцев! Отрезные круги нельзя подвергать боковому давлению.

Заготовку нужно прочно закрепить и зафиксировать от сдвига, например, с помощью зажимных приспособлений. Крупные заготовки должны иметь достаточную опору.

При использовании рабочих инструментов с резьбовой вставкой конец шпинделя не должен касаться основания отверстия шлифовального инструмента. Следите за тем, чтобы резьба рабочего инструмента имела достаточную длину для шпинделя. Резьба рабочего инструмента должна совпадать с резьбой шпинделя. Длина шпинделя и резьба шпинделя — см. стр. 2 и главу 15. «Технические характеристики».

Использование поврежденных, деформированных или вибрирующих инструментов запрещено.

Не допускайте поврежденный газо- или водопроводов, линий электропитания и несущих стен (статика).

Поврежденная или потрескавшаяся дополнительная рукоятка подлежит замене. Не используйте электроинструмент с дефектной дополнительной рукояткой.

Поврежденный или потрескавшийся защитный кожух подлежит замене. Не используйте инструмент с дефектным защитным кожухом.

Небольшие заготовки следует закреплять, например, зажимать их в тисках.

Следите за тем, чтобы в условиях запыленности работы все вентиляционные отверстия. При необходимости удаления пыли сначала извлеките аккумуляторный блок (используйте неметаллические предметы) и следите за тем, чтобы при очистке не произошло повреждения внутренних деталей.

При использовании устанавливаемых на фланце кругов двойного применения (кругов для шлифования и абразивной резки) можно применять защитные кожухи только типа А и С. См. главу 12.

Используйте соответствующий защитный кожух:

Если не использовать соответствующий защитный кожух, это может привести к потере контроля над инструментом и серьезным травмам. Примеры неправильного использования:

- при использовании защитного кожуха типа А для шлифования торцом круга защитный кожух может столкнуться с заготовкой, что ведет к недостаточному контролю.
- при использовании защитного кожуха типа В при абразивной резке установленным отрезным кругом возникает опасность выброса искр и отшлифованных частиц, а также осколков шлифовального круга в случае его разламывания.
- при использовании защитного кожуха типа А, В, С при абразивной резке и шлифовании торцом круга бетона или кирпичной кладки возникает повышенная опасность вследствие выброса пыли, а также вследствие потери

контроля над инструментом, результатом чего является его отдача.

- при использовании защитного кожуха типа А, В, С с тарельчатой щеткой, толщина которой больше допустимой, проволока может касаться защитного кожуха, и это приводит к обрыванию проволоки.

Всегда используйте подходящий для рабочего инструмента защитный кожух. См. главу 12.

Снижение пылевой нагрузки

⚠ ПРЕДУПРЕЖДЕНИЕ. Пыль, образовавшаяся в результате шлифовки с использованием наждачной бумаги, распиливания, шлифовки, сверления и других видов работ, может содержать химические вещества, о которых известно, что они вызывают рак, врожденные дефекты или другие повреждения репродуктивной системы. Примеры таких химических веществ:

- свинец в краске с содержанием свинца;
- минеральная пыль от строительного кирпича, цемента и других веществ кирпичной кладки;
- мышьяк и хром из химически обработанной древесины.

Степень риска зависит от того, как часто вы выполняете этот вид работ. Чтобы уменьшить воздействие химических веществ, работайте в помещениях с достаточной вентиляцией и с использованием разрешенных средств индивидуальной защиты, например, с респираторами, разработанными специально для фильтрации микроскопических частиц.

Это также касается пыли от других материалов, например, некоторых видов древесины (древесная пыль дуба или бука), металла, асбеста. Другие известные заболевания — это, например, аллергические реакции, заболевания дыхательных путей. Не допускайте попадания пыли внутрь организма.

Необходимо соблюдать директивы, действующие в отношении материалов, персонала, вариантов применения и мест проведения работ, а также национальные предписания (например, положения об охране труда, правила утилизации).

Обеспечьте удаление образующихся частиц, не допускайте образования отложений в окружающем пространстве.

Для специальных работ используйте подходящую оснастку. Это позволит сократить количество частиц, неконтролируемо выбрасываемых в окружающую среду.

Используйте подходящее устройство удаления пыли.

Для уменьшения пылевой нагрузки делайте следующее:

- Не направляйте выбрасываемые из электроинструмента частицы и отработанный воздух на себя, находящиеся рядом люди или на скопления пыли.
- Используйте вытяжное устройство и/или воздухоочиститель.
- Хорошо проветривайте рабочее место и содержите его в чистоте с помощью пылесоса.

Подметание или продувка только поднимают пыль в воздух.

- Обрабатывайте защитную одежду пылесосом или стирайте. Не продувайте одежду воздухом, не выбивайте и не сметайте с нее пыль.

4.8 Указания по технике безопасности при обращении с аккумуляторным блоком:



Примите меры по защите аккумуляторного блока от попадания влаги!

Не подвергайте аккумуляторные блоки воздействию открытого огня!

Не используйте деформованные или деформированные аккумуляторные блоки! Не вскрывайте аккумуляторные блоки! Не касайтесь контактов аккумуляторного блока и не замыкайте их накоротко!



Из неисправного литий-ионного аккумуляторного блока может вытекать слабоокисляющая горячая жидкость!



Если электролит пролился и попал на кожу, немедленно промойте этот участок большим количеством воды. В случае попадания электролита в глаза промойте их чистой водой и срочно обратитесь к врачу!

Извлекайте аккумуляторный блок из инструмента перед каждой регулировкой, переоснащением, техобслуживанием или очисткой.

Убедитесь в том, что при установке аккумуляторного блока инструмент выключен.

При извлечении и установке аккумуляторного блока держите инструмент так, чтобы исключить случайное нажатие выключателя.

В случае поломки электроинструмента извлеките из него аккумуляторный блок.

Транспортировка литий-ионных аккумуляторных блоков

Транспортировка литий-ионных аккумуляторных блоков подпадает под действие Правил перевозки опасных грузов (UN 3480 и UN 3481). При отправке литий-ионных аккумуляторных блоков уточните действующие предписания. При необходимости проконсультируйтесь со своей транспортной компанией. Сертифицированную упаковку можно приобрести в фирме Metabo.

Транспортировка аккумуляторных блоков возможна только в том случае, если корпус не поврежден и из него не вытекает жидкость. Для отправки аккумуляторного блока выньте его из электроинструмента. Примите меры для исключения короткого замыкания контактов (например, изолируйте клейкой лентой).

5. Обзор

См. стр. 2+3.

- 1 Опорный фланец (на модели WPB 36-18 LTX BL 24-230 Quick в несъемном исполнении)

- 2 Шпindelь
- 3 Кнопка фиксатора шпинделя
- 4 Электронный сигнальный индикатор
- 5 Кнопка индикации уровня заряда
- 6 Сигнальный индикатор уровня заряда
- 7 Дополнительная рукоятка / дополнительная антивибрационная рукоятка
- 8 Защитный кожух
- 9 Зажимная гайка *
- 10 Зажимная гайка Quick *
- 11 Ключ под два отверстия *
- 12 Кнопка разблокировки аккумуляторного блока
- 13 Аккумуляторный блок
- 14 Блокиратор (против случайного включения)
- 15 Нажимной переключатель (для включения/выключения)
- 16 Основная рукоятка
- 17 Кнопка (для регулировки основной рукоятки)
- 18 Защелка (для регулировки защитного кожуха без инструментов)
- 19 Винт (для регулировки зажимного усилия защелки)
- 20 Предохранительная скоба

* в зависимости от комплектации

6. Ввод в эксплуатацию

6.1 Установна дополнительной рукоятки

 Работайте только с установленной дополнительной рукояткой (7)! Ввинтите дополнительную рукоятку до упора в левое, среднее или правое (в зависимости от потребности) резьбовое отверстие и затяните от руки.

6.2 Установна защитного кожуха

 Из соображений безопасности используйте только такой защитный кожух, который предусмотрен для соответствующего рабочего инструмента! Если не использовать соответствующий защитный кожух, это может привести к потере контроля над инструментом и серьезным травмам. См. также главу 12. «Принадлежности»!

См. рисунок F на стр. 2.

- Откройте защелку (18). Установите защитный кожух (8) в показанном положении.
- Поверните защитный кожух таким образом, чтобы его закрытая зона была обращена к вам.
- Закройте защелку.
- При необходимости увеличьте зажимное усилие защелки, затянув винт (19) (при открытой защелке).

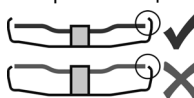

Используйте только те рабочие инструменты, которые выступают из-под защитного кожуха не более чем на 3,4 мм.

6.3 Поворотная основная рукоятка

 Работайте только с зафиксированной основной рукояткой (16).

См. рисунок C на стр. 2.

- Нажмите кнопку (17).
- Теперь основную рукоятку (16) можно повернуть в обе стороны на 90° и зафиксировать.
- Проверьте прочность посадки: основная рукоятка (16) должна быть зафиксирована и не должна проворачиваться.

6.4 Аккумуляторный блок

Перед использованием зарядите аккумуляторный блок (13).

При снижении мощности снова зарядите аккумуляторный блок.

Указания по зарядке аккумуляторного блока см. в руководстве по эксплуатации зарядного устройства Metabo.

Аккумуляторные блоки имеют индикаторы емкости и сигнализации (6) (зависят от оснащения):

- Нажмите кнопку (5), и светодиоды покажут степень заряда аккумулятора.
- Один мигающий светодиод указывает на то, что аккумуляторный блок почти разряжен и требует зарядки.

WPB 36-18 ...:

- Всегда используйте два слайдерных аккумуляторных блока Metabo 18 В.
- Рекомендованная емкость 5,5 А·ч и выше.
- Рекомендуется использование аккумуляторных блоков с одинаковыми номерами изделия.

Разрешается использование аккумуляторных блоков разной емкости (А·ч). В этом случае следует ориентироваться на продолжительность эксплуатации аккумулятора с меньшей емкостью (А·ч).

Предохранительная скоба аккумуляторного блока:

Аккумуляторные блоки с обозначением «DS» снабжены предохранительной скобой (20) (см. рис. В на стр. 4). Она предназначена для закрепления специального страховочного приспособления, призванного предотвратить падение аккумуляторного блока при проведении работ на высоте.

6.5 Снятие и установка аккумуляторного блока

См. рисунок A на стр. 2.

Снятие:

Нажмите на кнопку разблокировки аккумуляторного блока (12) и выньте аккумуляторный блок (13).

Установка

Вставьте аккумуляторный блок (13) до щелчка.

7. Установка абразивного круга

 Перед любой переналадкой: извлеките аккумуляторный блок из инструмента. Инструмент должен находиться в выключенном состоянии, а шпиндель должен быть неподвижным.

 Для работ с отрезными кругами в целях безопасности используйте специальные защитные кожухи для абразивного отрезания (см. главу 12. «Принадлежности»).

7.1 Фиксация шпинделя

- Нажать кнопку фиксатора шпинделя (3) и крутить шпиндель (2) от руки до тех пор, пока кнопка фиксатора шпинделя не зафиксирована.

7.2 Установка шлифовального круга

См. рисунок D на стр. 2.

- Установите опорный фланец (1) на шпиндель. Фланец установлен правильно, если он не проворачивается на шпинделе.

Уложите абразивный круг на опорный фланец (1).

Шлифовальный круг должен равномерно прилегать к опорному фланцу.

7.3 Только для WPB 36-18 LTX BL 24-230 Quick: закрепление/снятие зажимной гайки Quick (в зависимости от оснащения)



Крепление зажимной гайки Quick (10):

 Если толщина рабочего инструмента в области зажима превышает 6 мм, использование зажимной гайки Quick запрещено! В этом случае используйте зажимную гайку (9) с ключом под два отверстия (11).

 Используйте только неповрежденную зажимную гайку Quick: стрелка должна указывать на выемку наружного кольца (см. рис. на стр. 2).

- Зафиксируйте шпиндель (см. главу 7.1).
- Насадите зажимную гайку Quick (10) на шпиндель (2). См. рис. на с. 2.
- Рукой затяните зажимную гайку Quick по часовой стрелке.
- Затяните гайку Quick, сильно повернув абразивный круг по часовой стрелке.

У электроинструментов с обозначением W...B... на последних 180° должно чувствоваться повышенное сопротивление.

Отвинчивание зажимной гайки Quick (10):

- Зафиксируйте шпиндель (см. главу 7.1).
- Отвинтите зажимную гайку Quick (10) против часовой стрелки.

7.4 Крепление/отвинчивание гайки с двумя торцевыми отверстиями

Крепление гайки с двумя торцевыми отверстиями (9):

Две стороны гайки с двумя торцевыми отверстиями отличаются друг от друга. Навинтите гайку с двумя торцевыми отверстиями на шпиндель следующим образом:

См. рисунок E на стр. 2.

- X) Для тонких шлифовальных кругов:

Буртик гайки с двумя торцевыми отверстиями (9) обращен наверх для надежного зажима шлифовального круга.

Y) Для толстых шлифовальных кругов:

Буртик гайки с двумя торцевыми отверстиями обращен вниз для надежной фиксации гайки на шпинделе (9).

- Зафиксируйте шпиндель. Затяните гайку с двумя торцевыми отверстиями (9) с помощью ключа под два отверстия (11) по часовой стрелке.

 мин. 20 Нм!

- **Примечание:** наряду с креплением при помощи ключа (11) вы можете затянуть гайку с двумя торцевыми отверстиями (9) следующим образом:

Зафиксируйте шпиндель. Накрутите гайку с двумя торцевыми отверстиями (9) вручную. Возьмите за край абразивный круг и затяните вручную по часовой стрелке не менее, чем на 1/2 оборота.

Отвинчивание гайки с двумя торцевыми отверстиями:

- Зафиксируйте шпиндель (см. главу 7.1).
- Отвинтите гайку с двумя торцевыми отверстиями (9) с помощью ключа (11) против часовой стрелки.

8. Использование

 Инструмент необходимо всегда держать обеими руками.

 Подводите инструмент к заготовке только во включенном состоянии.

 Не допускайте непреднамеренного пуска: всегда выключайте инструмент при извлечении аккумуляторного блока.

 Всегда крепко держите инструмент двумя руками за рукоятки, примите более устойчивое положение и будьте внимательны при выполнении работы.

 Не допускайте завихрения или всасывания инструментом пыли и стружки. Не кладите инструмент до полной остановки двигателя.

См. рисунок B на стр. 2.

Кратковременное включение:

Включение: передвиньте блокиратор (14) в направлении стрелки и нажмите переключатель (15).

Выключение: отпустите нажимной переключатель (15).

8.1 Рабочие указания

Шлифование:

Прижимайте инструмент с умеренным усилием и перемещайте его по поверхности назад и вперед, чтобы поверхность заготовки не перегревалась.

Черновое шлифование: для получения хорошего результата работайте с установочным углом 30–40°.

Абразивное отрезание:



При абразивном отрезании **всегда работайте во встречном направлении** (см. рисунок). Иначе инструмент может неожиданно выскочить из пропила. Следует работать с умеренной подачей, соответствующей обрабатываемому материалу. Не допускайте пережога, не нажимайте и не раскачивайте инструмент.

Шлифование с использованием наждачной бумаги:

Прижимайте инструмент с умеренным усилием и перемещайте его по поверхности назад и вперед, чтобы поверхность заготовки не перегревалась.

Обработка проволочными щетками:

Умеренно прижимайте инструмент.

9. Очистка

Кнопка (17) для регулировки рукоятки: при необходимости удалите загрязнения из кнопки или продувайте ее сухим воздухом (в нажатом состоянии, во всех 3 положениях основной рукоятки). Предварительно отсоедините электроинструмент от источника питания и носите при этом защитные очки и респиратор.

10. Транспортировка

Транспортировка литий-ионных аккумуляторных блоков:

Транспортировка литий-ионных аккумуляторных блоков подпадает под действие Правил перевозки опасных грузов (UN 3480 и UN 3481). При отправке литий-ионных аккумуляторных блоков уточните действующие предписания. При необходимости проконсультируйтесь со своей транспортной компанией. Сертифицированную упаковку можно приобрести в фирме Metabo.

Транспортировка аккумуляторных блоков возможна только в том случае, если корпус не поврежден и из него не вытекает жидкость. Для отправки аккумуляторного блока выньте его из электроинструмента. Примите меры для исключения короткого замыкания контактов (например, изолируйте клейкой лентой).

При **транспортировке электроинструмента** выньте из него аккумуляторный блок.

11. Устранение неисправностей

Электронный сигнальный индикатор (4) загорается, и частота вращения под нагрузкой уменьшается. Слишком высокая температура! Дайте поработать инструменту на холостом ходу, пока электронный сигнальный индикатор не погаснет.

Электронный сигнальный индикатор (4) быстро мигает, а инструмент не работает.

Сработала защита от повторного пуска. Если аккумуляторный блок вставляется при включенном инструменте, инструмент не запускается. Выключите и снова включите инструмент.

Электронный сигнальный индикатор (4) мигает, а инструмент не работает. Нажмите на кнопку (5), и светодиоды покажут степень заряда аккумулятора. Если аккумуляторный блок разрядился, необходимо снова зарядить его.

Электронная система защитного отключения: электронный сигнальный индикатор (4) мигает, инструмент самостоятельно ОТКЛЮЧИЛСЯ. При слишком быстром нарастании силы тока (это происходит, например, при внезапной блокировке или отдаче) электроинструмент отключается. Выключите инструмент. После этого его следует снова включить и продолжить работу в нормальном режиме. Избегайте блокировки в дальнейшем. См. главу 4.2.

12. Принадлежности

Следует использовать только оригинальные аккумуляторные блоки и принадлежности фирмы Metabo или CAS (Cordless Alliance System).

Используйте только те принадлежности, которые отвечают требованиям и параметрам, перечисленным в данном руководстве по эксплуатации.

Надежно фиксируйте принадлежности. Если электроинструмент эксплуатируется в держателе, надежно закрепите электроинструмент. Потеря контроля может привести к травмированию.



Всегда используйте подходящий для работы рабочий инструмент и предписанный защитный кожух. **См. стр. 5.** (Рисунки приведены в качестве примера).

Рабочая задача:

- 1 = Шлифование плоскостью
- 2 = Абразивная резка
- 3 = Выполнение отверстия
- 4 = Проволочная щетка
- 5 = Шлифование наждачной бумагой

Рабочие инструменты:

- 1.1 = Круги наждачной бумаги
- 1.2 = Шлифовальная чаша (керамическая)
- 2.1 = Отрезной круг для металла
- 2.2 = Отрезной круг для кирпичной кладки и

- бетона
- 2.3 = Алмазный отрезной круг для кирпичной кладки и бетона
- 2.4 = Отрезной круг двойного применения (комбинированный шлифовальный и отрезной круг)
- 3.1 = Алмазные буровые коронки
- 4.1 = Круглая щетка
- 4.2 = Чашечная щетка
- 5.1 = Ламельная шлифовальная тарелка
- 5.2 = Тарелка для шлифовальных листов

Предписанный защитный кожух:

- Тип A = Защитный кожух для резки
- Тип B = Защитный кожух для шлифования
- Тип C = Защитный кожух для шлифования и абразивной резки (комбинация)
- Тип D = Защитный кожух для шлифовальной чаши

Возможные принадлежности:
(См. также сайт www.metabo.com)

- A Зарядные устройства
 - № для заказа: 627378000 ASC 145
 - № для заказа: 627265000 ASC Ultra
 - № для заказа: 627495000 ASC 145 Duo и др.
- B Аккумуляторный блок 18 В
 - № для заказа: 6253680005,5 А-ч LiHD
 - № для заказа: 6253690008,0 А-ч LiHD
 - № для заказа: 62554900010,0 А-ч LiHD DS
 - № для заказа: 6249900005,5 Ah LiHD
 - № для заказа: 62499100010,0 Ah LiHD 36 В
 - № для заказа: 6253440006,2 Ah LiHD и др.
- C Зажимная гайка (9)
- D Зажимная гайка Quick (10)

Ассортимент принадлежностей см. на сайте www.metabo.com или в каталоге.

13. Ремонт

 Ремонт электроинструментов должен осуществляться только квалифицированными специалистами-электриками!

Для ремонта электроинструмента Metabo обращайтесь в региональное представительство Metabo. Адрес см. на сайте www.metabo.com.

Списки запасных частей можно скачать с сайта www.metabo.com.

14. Защита окружающей среды

Утилизацию шлифовальной пыли выполняйте отдельно от бытовых отходов на соответствующей площадке для спецотходов, т. к. в составе пыли могут быть вредные вещества.

Соблюдайте национальные правила экологически безопасной утилизации и переработки отслуживших электроинструментов, упаковки и оснастки.

Не утилизируйте аккумуляторные блоки вместе с бытовыми отходами! Сдавайте неисправные или отслужившие аккумуляторные блоки дилеру фирмы Metabo!

Не выбрасывайте аккумуляторные блоки в водоемы.



Только для стран ЕС: не утилизируйте электроинструменты вместе с бытовыми отходами! Согласно европейской Директиве 2012/19/ЕС об отходах электрического и электронного оборудования и соответствующим национальным нормам, отработавшие электроинструменты подлежат сбору с целью их последующей экологически безопасной переработки.

Прежде чем выполнить утилизацию аккумуляторного блока, разрядите его в электроинструменте. Примите меры для исключения короткого замыкания контактов (например, изолируйте клейкой лентой).

15. Технические характеристики

Пояснения к данным, приведенным на стр. 4. Оставляем за собой право на изменения, обусловленные техническим прогрессом.

- U = напряжение аккумуляторного блока
- D_{макс.} = макс. диаметр рабочего инструмента
- t_{макс.,1} = макс. допустимая толщина рабочего инструмента в диапазоне зажима при использовании зажимной гайки (9)
- t_{макс.,2} = обдирочный круг / отрезной круг: макс. допустимая толщина рабочего инструмента
- t_{макс.,3} = макс. допустимая толщина рабочего инструмента в диапазоне зажима при использовании гайки Quick (10)
- t_{макс.,4} = макс. допустимая толщина тарельчатой щетки
- M = резьба шпинделя
- l = длина шлифовального шпинделя
- n₀ = частота вращения холостого хода (максимальная частота вращения)
- m = вес (с самым легким аккумуляторным блоком)

Результаты измерений получены в соответствии со стандартом EN 62841.

Допустимая температура окружающего воздуха при эксплуатации: от -20 °C до 50 °C (ограниченная работоспособность при температуре ниже 0 °C). Допустимая температура окружающего воздуха при хранении: от 0 °C до 30 °C.

=== постоянный ток

Указанные технические характеристики имеют допуски (предусмотренные действующими стандартами).



Значения эмиссии шума

Эти значения позволяют оценивать и сравнивать эмиссию шума различных электроинструментов. В зависимости от условий эксплуатации, состояния электроинструмента или используемых рабочих инструментов фактическая нагрузка может быть выше или ниже. Для оценки примерного уровня эмиссии следует учитывать перерывы в работе и фазы работы с пониженной шумовой нагрузкой. Определите перечень мер, например, организационных мероприятий, по защите пользователя с учетом тех или иных значений эмиссии шума.

 При шлифовании тонких листов или других легко вибрирующих заготовок с большой поверхностью может возникнуть большое шумовое давление (до 15 дБ), превышающее заданные значения. Для таких заготовок необходимо предпринимать соответствующие меры для защиты от распространения шума, например, укладывать их на тяжелые, пружинные шумопоглощающие маты. Возможность увеличенного шумового давления необходимо принимать во внимание также при оценке опасности шумовой нагрузки и выборе соответствующих средств защиты слуха.

Общее значение вибрации (векторная сумма трех направлений), расчет согласно EN 62841:

$a_{h, SG}$ = эмиссионное значение вибрации (шлифование поверхности)

$a_{h, DS}$ = эмиссионное значение вибрации (шлифование шлифовальными тарелками)

$K_{h, SG/DS}$ = коэффициент погрешности (вибрация)

Типичный амплитудно-взвешенный уровень звукового давления:

L_{pA} = уровень звукового давления

L_{WA} = уровень звуковой мощности

K_{pA}, K_{WA} = коэффициент погрешности

Во время работы уровень шума может превышать 80 дБ(A).

 **Используйте средства защиты органов слуха!**

Производитель: "Metabowerke GmbH", Metaboallee 1, D-72622 Nuertingen, Германия

Импортер в России:

ООО "Метабо Евразия"

Россия, 127273, Москва,

ул. Березовая аллея, д 5 а, стр 7, офис 106

тел.: +7 495 980 78 41

Дата производства указана на информационной табличке инструмента в формате мм/гггг!

Срок службы изделия составляет 7 лет. Не рекомендуется к эксплуатации по истечении 5 лет хранения с даты изготовления без предварительной проверки (дату изготовления см. На этикетке).

EAC EAC-Text

Информация для покупателя:

Сертификат соответствия: № ЕАЭС RU С-DE.ГБ09.В.00064/19, срок действия с 29.08.2019 по 28.08.2024 г., выдан органом по сертификации продукции Общество с ограниченной ответственностью "Независимая экспертиза"; Место нахождения (адрес юридического лица) и адрес места осуществления деятельности: 115280, Россия, город Москва, улица Ленинская Слобода, дом 19, этаж 2, комнаты 21ш8, 21ш9, 21ш10, 21ш11; Телефон: +7 (495) 722-61-68; Адрес электронной почты: info@n-exp.ru; Аттестат аккредитации № РОСС RU.0001.11ГБ09 от 09.09.2014 г.

Metabowerke GmbH
Metabo-Allee 1
72622 Nuertingen
Germany
www.metabo.com

metabo[®]
PROFESSIONAL POWER TOOL SOLUTIONS